

GOBIERNO AUTONOMO DESCENTRALIZADO PROVINCIAL DE PASTAZA

COMPROBANTE DE PAGO N° 2246

Fecha: 18/11/2022

Asiento N° 4944

Compromiso N° 71

Retención N° 001-010-000020310

BANCO CENTRAL DEL ECUADOR Cta Cte No 01210014

Nota Débito N° 0

A LA ORDEN DE: **CONSORCIO CVE CONSTRUCTORES**

USD 22,219.08

LA SUMA DE: **VEINTE Y DOS MIL DOSCIENTOS DIECINUEVE Dolares 08/100 Cts**

PUYO, 18 de Noviembre del 2022

DETALLE DEL COMPROBANTE:

CONSORCIO CVE CONSTRUCTORES.- PAGO PLANILLA DE AVANCE DE OBRA N° 7 Y REAJUSTE PROVISIONAL DE LA PLANILLA DE AVANCE N° 7 DEL PROYECTO ASFALTO C.V. CHINCHAYACU PUYOPUNGO PARROQUIA MADRE TIERRA, CANTON MERA, PROVINCIA PASTAZA.

Usuario: ALE

DOCUMENTOS				
Fecha	Documento	No	Autorización	Valor
17/11/2022	FACTURA	001001000000010	103062706411	41,540.39

DOCUMENTOS BANCARIOS		
No	Beneficiario	Valor
CTA 3001527404	CONSORCIO CVE CONSTRUCTORES	22,219.08
TOTAL DOCUMENTOS BANCARIOS USD		22,219.08

APLICACION CONTABLE			
Código	Descripción	Debe	Haber
1.1.3.81.01.001	CUENTAS POR COBRAR IVA	4,450.76	
1.1.3.97.01.001	CUENTAS POR COBRAR ANTICIPOS DE FONDOS DE AÑOS ANTERIORES	14,221.48	
1.5.1.51.05.001	OBRAS PUBLICAS DE TRANSPORTE Y VIAS	37,089.63	
2.1.3.75.01.001	CXP OBRAS PUBLICAS	36,440.56	
1.1.1.03.01.001	BANCO CENTRAL DEL ECUADOR CTA.CTE.01210014		22,219.08
1.1.3.97.01.001	CUENTAS POR COBRAR ANTICIPOS DE FONDOS DE AÑOS ANTERIORES	14,221.48	
1.2.4.97.08.001	DE ANTICIPOS POR DEVENGAR EJERCICIOS ANTER. DE GAD'S Y EMPR. PÚBL. C	14,221.48	
2.1.3.75.01.001	CXP OBRAS PUBLICAS		36,440.56
2.1.3.75.01.112	IMPUESTO A LA RENTA 1.75%		649.07
2.1.3.81.14.001	CXP IVA SRI 100% LEY REFORMATORIA LRTI		4,450.76
SUMAN o PASAN USD		92,202.43	92,202.43

APLICACION PRESUPUESTARIA			
Partida Presupuestaria	Compromiso	Devengado	Pago
05.01.D511.520.750105.000.000 OBRAS PUBLICAS DE TRANSPORTE Y VIAS		37,089.63	36,440.56
TOTAL GASTOS USD	0.00	37,089.63	36,440.56
01.01.A100.114.380108.000.000 DE ANTICIPOS POR DEVENGAR DE EJERCICIOS ANTEI		14,221.48	14,221.48
TOTAL INGRESOS USD		14,221.48	14,221.48

ING. JAIME GUEVARA B.
Prefecto Provincial

ELGO. JOSE MARIN
Director Financiero E

LCDA. MARILU ORDONEZ
Contadora General

ING. JORGE LO
Tesorero

GOBIERNO AUTONOMO DESCENTRALIZADO PROVINCIAL DE PASTAZA

Compromiso No: 71

Transacción No: 10167

Fecha: 18/11/2022

Proveedor: CONSORCIO CVE CONSTRUCTORES ✓

Identificación: Ruc 1691728753001

Programa: 05 FUNCION SERVICIO CONECTIVIDAD VIALIDAD Y ENERGIA

SubPrograma: 01 MOVILIDAD CONECTIVIDAD Y ENERGIA

Proyecto: D511 FINANCIAMIENTO BEDE STCEA

Actividad: 520 FINANCIAMIENTO STCEA VIAS

DOCUMENTOS DE REFERENCIA

Documento	No	Fecha	Valor	Detalle
FACTURA	001001000010	17/11/2022	37,089.63	CONTABILIDAD

DETALLE:

CONSORCIO CVE CONSTRUCTORES.- PROYECTO ASFALTO C.V. CHINCHAYACU PUYOPUNGO PARROQUIA MADRE TIERRA, CANTON MERA, PROVINCIA PASTAZA. ✓

RIGO

Partida Presupuestaria	Valor	Disponibilidad Previa
05.01.D511.520.750105.000.000 OBRAS PUBLICAS DE TRANSPORTE Y VIAS	37,089.63	5,323,074.59
Total =>	37,089.63	5,323,074.59



Firmado electrónicamente por:
FRANCISCO RIGOBERTO
GREFA RIVADENEYRA

Subdirector Financiero

18/11/2022 10:54

Página 1/1

2022-11-24 19:33:58.0		BANCO CENTRAL DEL ECUADOR	Transf. depósitos ingresos ctas. de recaudación	582.00	5,764,174.69	Fecha: 30/11/2022	0220035 BCE-GAD PROVINCIAL DE PASTAZA-REPORNE- P34	SRP - Transferencia a Beneficiarios, Fec. recaudación: 24-11-2022 Fec. envío: 24-11- 2022
-----------------------	--	----------------------------------	---	--------	--------------	-------------------	---	--

Detalle de OPIS Tramitadas en el SPI-SP

Usuario: LOPEZ PAREDES JORGE RODRIGO 1210014

Num. Ced o Ruc:1691728753001

Institución Pública: GAD PROV PASTAZA							# Cta.: 1210014	
Fecha de Transferencia : 2022-11-24 00:00:00.0								
Nom.Ins.Financiera	# Cta Ben	Monto	# Ced.Ident.	Nom Ben	T. Cta	Fec Proc Banco	Estado	Observacion
BANECUADOR B.P.	3001527404	22,219.08	1691728753001	CONSORCIO CVE CONSTRUCTORES	1	24-11-2022 17:03:26	ACREDITADA	COMPROBANTE DE PAGO 2246
Total:		22,219.08	Reg.:1					

[Atrás](#)

25 DE NOVIEMBRE DEL 2022

2022

12,00

0,75 T

06029888099

GOMEZ ZURITA SUSY NATALIA

PXA0270



Pastaza
GOBIERNO PROVINCIAL

GOBIERNO AUTONOMO DESCENTRALIZADO
PROVINCIAL DE PASTAZA

Dirección: Francisco de Orellana y 27 de Febrero

Teléfono: 032885380 / Fax: 032886179

E-mail: financiero@pastaza.gob.ec

Web: www.pastaza.gob.ec

Contribuyente Especial: 590

RUC: 1660000170001

COMPROBANTE DE RETENCION

Nº 001-010-000020310

NUMERO DE AUTORIZACIÓN

1811202207166000017000120010100000203101438929217

FECHA Y HORA AUTORIZACIÓN

22/11/2022 16:39:24

AMBIENTE: PRODUCCION

EMISION: NORMAL

CLAVE DE ACCESO:



1811202207166000017000120010100000203101438929217

Razon Social / Nombres y Apellidos: CONSORCIO CVE CONSTRUCTORES

RUC/CI: 1691728753001

Fecha Emisión: 18 de Noviembre del 2022

Guía de Remisión:

Número de Documento	Cód. SRI	Descrip. Reten.	% Reten.	Base Retención	Valor Retenido
001-001-000000010	346	1.75% IMPUESTO A LA RENTA	1.75	37,089.63	649.07
001-001-000000010	731	100% SRI RESOLUCION 074 075	100.00	4,450.76	4,450.76
				Total	5,099.83

Información Adicional:

Dirección:

Teléfono:



FACTURA

No.001-001-000000010

Número de Autorización:

1711202201169172875300120010010000000103062706411

Fecha y hora de Autorización:

17/11/2022 12:38:47

Ambiente: PRODUCCION

Emisión: NORMAL

Clave de Acceso:

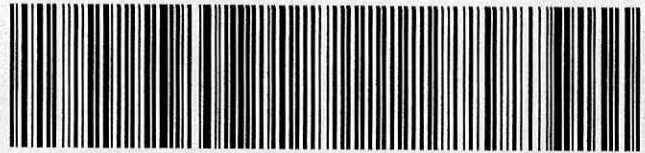

1711202201169172875300120010010000000103062706411

Emisor: CONSORCIO CVE
CONSTRUCTORES

RUC: 1691728753001

Matriz: PASTAZA / PASTAZA / TARQUI /

Correo: constructoracve@gmail.com

Teléfono: 0992808645

Obligado a llevar contabilidad: None

Razón Social: GAD PROVINCIAL DE PASTAZA

Dirección: Francisco de Orellana y 27 de Febrero

Fecha Emisión: 17/11/2022

RUC/CI: 1660000170001

Teléfono: 2885380

Correo: financiero@pastaza.gob.ec

Código Principal	Cantidad	Descripción	Detalles Adicionales	Precio Unitario	Descuento	Total
4.1.20	1.00	Reajuste Provisional de la Planilla de Avance #7		1535.92	\$0.00	\$1,535.92
4.1.12	1.00	Ingresos por Obras de Construcción CPC 542100018		35553.71	\$0.00	\$35,553.71

Información Adicional

Descripción: Planilla de Avance de obra N° 7 del Proyecto "Asfalto C.V. Chinchayacu, Puyopungo, Parroquia Madre Tierra, Cantón Mera, Provincia de Pastaza"

Subtotal Sin Impuestos:	\$37,089.63
Subtotal 12%:	\$37,089.63
Subtotal 0%:	\$0.00
Subtotal No Objeto IVA:	\$0.00
Descuentos:	\$0.00
ICE:	\$0.00
IVA 12%:	\$4,450.76
Servicio %:	\$0.00
Valor Total:	\$41,540.39

Formas de pago

Otros con Utilización del Sistema Financiero \$41,540.39 0 días



Pastaza

14 OCT 2022

Fecha:

Recibido:

Pao Rea

Número:

3455 - 15/19

Memorando Nro. GADPPZ-FISCALIZACION-2022-3455-M

Puyo, 14 de octubre de 2022

PARA: Sr. Téc. Jose Mauricio Marin Montero
Director Financiero (E)

ASUNTO: SOLICITUD DE PAGO PLANILLA DE AVANCE N° 07 PARA EL ASFALTADO
C.V. CHINCHAYACU-PUYOPUNGO, PARROQUIA MADRE TIERRA

En referencia a los documentos: FISCA-EXTER-JLN-29-2022, de fecha 09 de junio de 2022, suscrito por el ingeniero José Luis Narváez - Fiscalizador Externo; y, Memorando Nro. GADPPZ-FISCALIZACION-2022-3308-M, de fecha 28 de septiembre de 2022, suscrito por el ingeniero Robert Quintana, Fiscalizador I (Administrador de Contrato), hago hincapié lo siguiente:

La Norma de Control Interno de la Contraloría General del Estado 408-17 Administrador del contrato, que indica: *"El administrador del contrato velará porque la obra se ejecute de acuerdo con lo planeado y programado, pero sin tomar parte directamente en la ejecución rutinaria de las tareas que aseguren su cumplimiento, antes bien, debe lograrlo mediante la delegación y supervisión de esas tareas, la comunicación constante con el personal encargado de llevarlas a cabo, la aplicación de su autoridad para dirimir o resolver cualquier problema que no puedan manejar los niveles inferiores y motivar al personal con el fin de que brinde lo mejor de sí para lograr el éxito del proyecto.- Es función del administrador del contrato establecer un sistema que evalúe el logro de los objetivos, mediante el cual pueda obtenerse información sobre su estado. Esto con el fin de tomar oportunamente acciones correctivas o para informar a las autoridades de la entidad sobre el desarrollo del proyecto"*

La Norma de Control Interno de la Contraloría General del Estado **408-18** Jefe de Fiscalización, indica: *"El Jefe de Fiscalización establecerá un sistema para asegurar la correcta ejecución de la obra, mediante el control de la calidad, el avance físico y el avance financiero de la obra. Dichos controles conllevan una evaluación mensual, de los aspectos mencionados y la comunicación de resultados a los mandos superiores, incluyendo los problemas surgidos, especialmente cuando afectan las condiciones pactadas en relación al plazo, presupuesto y calidad de la obra.- El Jefe de Fiscalización, se asegurará de que la obra se ejecute de conformidad con las bases establecidas en los estudios de preinversión, es decir, de acuerdo con el diseño definitivo, las especificaciones y demás normas técnicas aplicables, para lograr obtener del proyecto los beneficios esperados"*.

Con estos antecedentes, adjunto al presente la Planilla de Avance de Obra N° 07 y Reajuste Provisional de la Planilla de Avance N° 07 (con todos los anexos), de la obra: **"ASFALTADO C.V. CHINCHAYACU, PUYOPUNGO, PARROQUIA MADRE TIERRA, CANTÓN MERA, PROVINCIA DE PASTAZA"**, documentos que han sido revisados y aprobados por el Administrador de Contrato y Fiscalizador Externo; por lo que, en base a los informes anexos, se determina como viable y procedente realizar el pago de \$ 22.868,15 USD (VEINTE Y DOS MIL OCHOCIENTOS SESENTA Y OCHO DÓLARES DE LOS ESTADOS UNIDOS DE NORTE AMÉRICA CON 15/100), a favor del CONSORCIO CVE CONSTRUCTORES, representado por el Procurador Común el ingeniero Víctor Fernando Narváez Machado, de acuerdo al siguiente detalle:



Memorando Nro. GADPPZ-FISCALIZACION-2022-3455-M

Puyo, 14 de octubre de 2022

PLANILLA DE AVANCE DE OBRA N° 07	\$ 35.553,71 USD
ANTICIPO DEVENGADO (-)	\$ 14.221,48 USD
REAJUSTE PROVISIONAL PLANILLA DE AVANCE 07	\$ 1.535,92 USD
VALOR TOTAL A PAGAR	\$ 22.868,15 USD

Atentamente,

Documento firmado electrónicamente

Ing. Álvaro Renato Sosa Castro
DIRECTOR DE FISCALIZACIÓN

Referencias:

- GADPPZ-FISCALIZACION-2022-3308-M

Anexos:

- 1._oficios.rar
- 2._polizas.rar
- 3._planilla.rar
- 13_rup_y_ruc0388432001664372243.rar
- 12._iess.rar
- 9._ensayos.rar
- 7._libro_de_obra.rar
- 6._anexos_signed_signed.rar
- 5._cronograma.rar
- 4_contrato0344771001664372238.rar
- 8._anexo_fotográfico.rar
- 15_conformidad_ambiental.rar
- 14_informe_ambiental0401909001664372244.rar
- 16_oficios.rar
- 17_informe_fiscalizador.rar
- 18_informe_administrador.rar
- memorando_nro._gadppz-fiscalizacion-2022-3308-m.pdf

Copia:

Sra. Ing. Esthela Elisabeth Malucin Leon - **Secretaria Ejecutiva 2 /**

Funcionarios que participaron en este documento: --> Sra. Ing. Esthela Elisabeth Malucin Leon - Secretaria Ejecutiva 2

GAD. PROVINCIAL DE PASTAZA
DIRECCIÓN FINANCIERA
Dirigido a: CONTADOR (A) GENERAL
Fecha: 14 OCT 2022
Ejecutar el control previo y efectuar
La contabilización conforme leyes y
Reglamentos vigentes.



Firmado electrónicamente por:
**ALVARO RENATO
SOSA CASTRO**

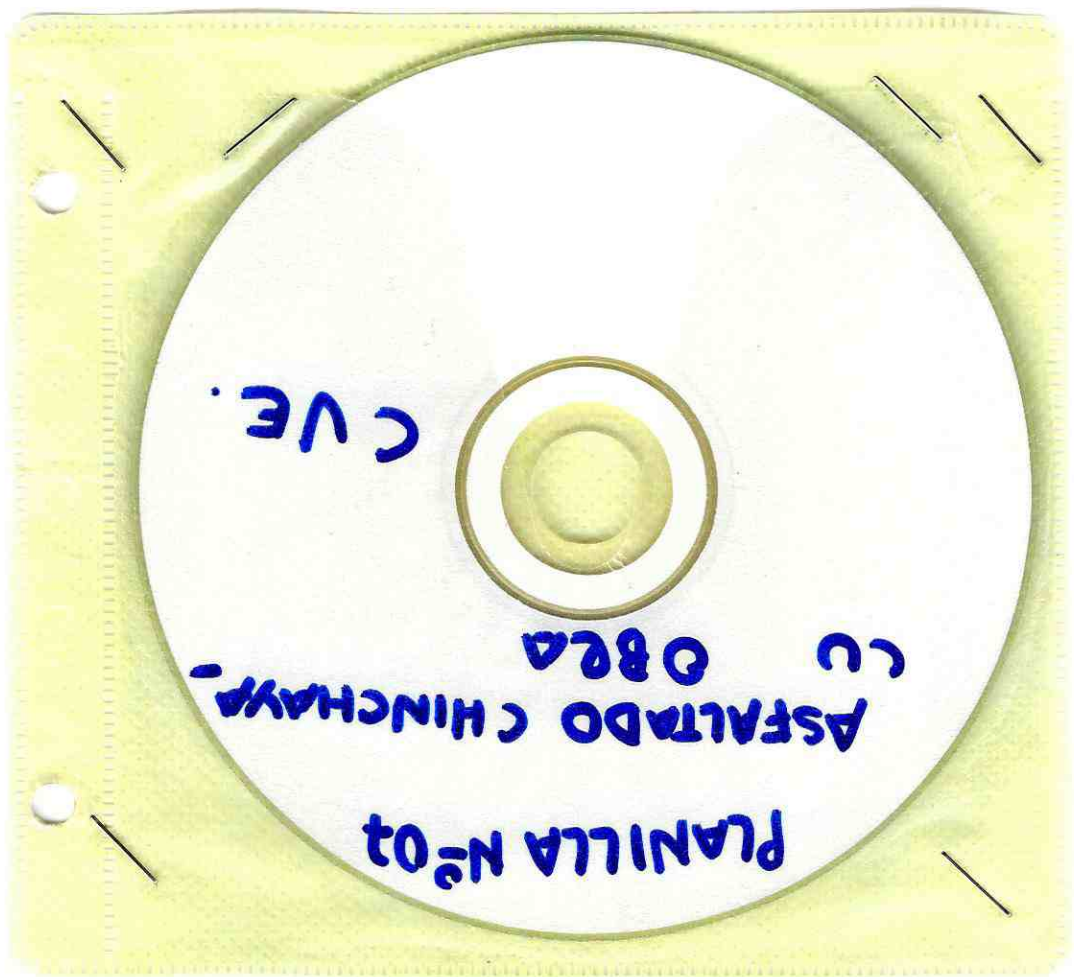

PLANILLA N°01

ASFALTO CHINCHAY
CU OBRA

CVE.



Memorando Nro. GADPPZ-FISCALIZACION-2022-3308-M

Puyo, 28 de septiembre de 2022

PARA: Sr. Ing. Álvaro Renato Sosa Castro
Director de Fiscalización

ASUNTO: SOLICITUD DE PAGO PLANILLA DE AVANCE N° 07 PARA EL ASFALTADO C.V. CHINCHAYACU-PUYOPUNGO, PARROQUIA MADRE TIERRA

Por medio de la presente me permito informarle que en mi calidad de Administrador de Contrato, he procedido Aprobar la Planilla de Avance Nro. 07 del Proyecto "ASFALTADO C.V. CHINCHAYACU, PUYOPUNGO, PARROQUIA MADRE TIERRA, CANTÓN MERA, PROVINCIA DE PASTAZA", para lo cual agradeceré proceder con el trámite respectivo para cancelar a favor del **CONSORCIO CVE CONSTRUCTORES**, representada por el Procurador Común el Ing. Víctor Fernando Narváez Machado el valor de **\$ 22.868,15 USD** (VEINTIDOS MIL OCHOCIENTOS SESENTA Y OCHO DOLARES DE LOS ESTADOS UNIDOS DE NORTEAMÉRICA CON 15/100), conforme al siguiente detalle:

PLANILLA DE AVANCE DE OBRA N° 07	\$ 35.553,71 USD
ANTICIPO DEVENGADO(-)	\$ -14.221,48 USD
REAJUSTE PROVISIONAL DE LA PLANILLA DE AVANCE N° 7	\$ 1.535,92 USD

VALOR A PAGAR **\$ 22.868,15 USD**

Atentamente,

Documento firmado electrónicamente

Ing. Robert Fernando Quintana Muñoz
FISCALIZADOR 1

Anexos:

- 1._oficios.rar
- 2._polizas.rar
- 3._planilla.rar
- 4_contrato0344771001664372238.rar
- 5._cronograma.rar
- 6._anexos_signed_signed.rar
- 7._libro_de_obra.rar
- 8._anexo_fotográfico.rar
- 9._ensayos.rar
- 12._iess.rar
- 13_rup_y_ruc0388432001664372243.rar
- 14_informe_ambiental0401909001664372244.rar
- 15_conformidad_ambiental.rar
- 16_oficios.rar
- 17_informe_fiscalizador.rar
- 18_informe_administrador.rar

1.75% = 649,07 //
Ant = 14.221,48 //
Baref. = 22.219,08 //



Memorando Nro. GADPPZ-FISCALIZACION-2022-3308-M

Puyo, 28 de septiembre de 2022



Firmado electrónicamente por:
**ROBERT FERNANDO
QUINTANA MUÑOZ**

INFORME N°07 - INFORME ADMINISTRADOR DE CONTRATO
PROYECTO "ASFALTADO C.V. CHINCHAYACU, PUYOPUNGO, PARROQUIA MADRE TIERRA, CANTÓN MERA, PROVINCIA DE PASTAZA"

PROCESO: LICO-GADPPz-002-2021

Puyo, 28 de septiembre de 2022.

1. ANTECEDENTES.

- Con fecha 28 de septiembre de 2021 se firma el contrato entre el Gobierno Autónomo Descentralizado Provincial de Pastaza y el CONSORCIO CVE CONSTRUCTORES; cuyo objeto es el **ASFALTADO C.V. CHINCHAYACU, PUYOPUNGO, PARROQUIA MADRE TIERRA, CANTÓN MERA, PROVINCIA DE PASTAZA.**
- La máxima autoridad del Gobierno Autónomo Descentralizado Provincial de Pastaza, mediante Resolución de Adjudicación de fecha 14 de septiembre del 2021, y la cláusula décima tercera del Contrato respectivo, de fecha 28 de septiembre del 2021, le designa a usted como "administrador del contrato", para que coordine la ejecución del contrato con el responsable del proyecto, con el fiscalizador, con el departamento de Gestión Ambiental y con el contratista.
- Mediante Notificación Administrativa de Administrador de Contrato N° 099-2021 de fecha 06 de octubre de 2021, la Ing. Pamela Arias, JEFE DE COMPRAS PÚBLICAS, PROVEEDURÍA Y CONTROL DE BIENES; comunica a mi persona como Administrador del Contrato para la **ASFALTADO C.V. CHINCHAYACU, PUYOPUNGO, PARROQUIA MADRE TIERRA, CANTÓN MERA, PROVINCIA DE PASTAZA.**
- Con fecha 20 de octubre de 2021 se firma el contrato entre el Gobierno Autónomo Descentralizado Provincial de Pastaza y el Ing. José Luis Narváez Guevara; cuyo objeto es la **FISCALIZACIÓN EXTERNA PARA EL ASFALTO C.V. CHINCHAYACU - PUYOPUNGO, PARROQUIA MADRE TIERRA, CANTON MERA, PROVINCIA DE PASTAZA.**
- La máxima autoridad del Gobierno Autónomo Descentralizado Provincial de Pastaza, mediante Resolución de Adjudicación de fecha 12 de octubre de 2021, y la cláusula décima séptima del Contrato No. CDC-10-95-2021, de fecha 20 de octubre de 2021, le designa a usted como "administrador del contrato", para que coordine con el fiscalizador adjudicado
- Notificación Administrativa de Administrador de Contrato N° 102-2021 de fecha 21 de octubre de 2021, la Ing. Pamela Arias, JEFE DE COMPRAS PÚBLICAS, PROVEEDURÍA Y CONTROL DE BIENES; comunica a mi persona como Administrador del Contrato para la **ASFALTADO C.V. CHINCHAYACU, PUYOPUNGO, PARROQUIA MADRE TIERRA, CANTÓN MERA, PROVINCIA DE PASTAZA.**
- El pago corresponde al 40% de anticipo siendo el valor entregado al contratista de \$ **373.342,6545 USD.**
- De acuerdo a lo determinado en la Cláusula Octava del Contrato: **PLAZO.- 8.1** El plazo para la ejecución y terminación de la totalidad de los trabajos contratados es de doscientos veinte días (210 días), contados desde la fecha de **orden de inicio de la Obra, impartida por parte de la Administración de Contrato y Fiscalización Externa.**

- Mediante Acta de Inicio de Obra del Proceso **LICITACIÓN DE OBRAS-GADPPz-002-2021** de fecha 17 de noviembre de 2021, Fiscalización Externa y administración de Contrato se procede a dar la orden de inicio de obra.
- De acuerdo a lo determinado en la Cláusula Sexta del Contrato, **FORMA DE PAGO:** Los pagos se realizarán de la siguiente manera:
 - El contratante entregara al contratista, en el plazo máximo de 30 días. Contados desde la celebración del contrato en calidad de anticipo el valor del cuarenta por ciento (40%). 6.2 El valor restante de la obra, esto es sesenta por ciento (60%), se cancelará mediante pago contra presentación de planillas mensuales, debidamente aprobadas por la fiscalización y la administración del contrato.

2. ALCANCE DEL INFORME.

- Emitir el informe de Aprobación de parte de la Administración de Contrato del proyecto cuyo objeto es la **ASFALTADO C.V. CHINCHAYACU, PUYOPUNGO, PARROQUIA MADRE TIERRA, CANTÓN MERA, PROVINCIA DE PASTAZA**, respecto a la planilla de Avance Nro. 07 con la finalidad de continuar con los trámites respectivos de pago.
- Aprobar el informe de Fiscalización Externa respecto a la Planilla de Avance Nro. 07 de Obra.

3. OBJETIVO.

- Elaborar el informe de Administrador del Contrato verificando el cumplimiento de las obligaciones determinadas en el contrato para el pago correspondiente a la Planilla de Avance Nro. 07 de Obra.

4. DESARROLLO DEL INFORME

4.1 GENERALIDADES:

Objeto del Contrato:	ASFALTADO C.V. CHINCHAYACU, PUYOPUNGO, PARROQUIA MADRE TIERRA, CANTÓN MERA, PROVINCIA DE PASTAZA
Monto Contractual:	\$ 933.356,6362 USD
Contratista:	CONSORCIO CVE CONSTRUCTORES. Procurador Común Ing. Víctor Fernando Narváez Machado
Administrador de Contrato:	Ing. Robert Quintana
Plazo Contractual:	210 días
Fecha firma de contrato:	28 de septiembre de 2021
Fecha de inicio:	17 de noviembre de 2021
Anticipo:	40% del monto contractual
Período del Informe:	01 de mayo al 31 de mayo de 2022



4.2 AVANCE ECONÓMICO

Valor del Anticipo:	\$ 373.342,6545 USD
Forma de pago:	Se cancelará mediante pago contra presentación de planillas mensuales, debidamente aprobadas por la fiscalización y la administración del contrato. De cada planilla se descontará la amortización del anticipo según el Art. 139 del Reglamento de la Ley Orgánica del Sistema Nacional de Contratación Pública y cualquier otro cargo, legalmente establecido, al contratista.
Número de Planilla de Obra:	Planilla de Avance Nro. 07
Valor de Planilla de Obra:	\$ 35.553,71 USD
Porcentaje de Avance:	3.81 %

RESUMEN PLANILLAS DE OBRA

PLANILLAS	EJECUTADO		PLANILLA AL 100%		INCREMENTOS	
	MONTO	%	MONTO	%	MONTO	%
ANTERIORES	\$629.275,29	67.42	\$629.275,29	67.42		
ACTUAL	\$35.553,71	3.81	\$35.553,71	3.81		
ACUMULADAS	\$664.828,98	71.23	\$664.828,98	71.23		

4.4 TIEMPO UTILIZADO DESDE LA FECHA DE ENTREGA DE ANTICIPO.

Hasta la aprobación de la planilla de Avance Nro. 07 se han utilizado 195 días del plazo contractual de 210 días; de acuerdo al siguiente detalle:

PLANILLA	MES	Nro. DE DÍAS
1	Noviembre 2021	13
2	Diciembre 2021	31
3	Enero 2022	31
4	Febrero 2022	28
5	Marzo 2022	31
6	Abril 2022	30
7	Mayo	31
TOTAL		195

4.5 PRODUCTOS ESPERADOS DE FISCALIZACIÓN EXTERNA.

- Informe de aprobación de Planilla de Avance Nro. 07 de Obra.
SI PRESENTA
- Informe Mensual de Actividades realizadas dentro del período.
SI PRESENTA

4.6 PERSONAL TÉCNICO CONTRATISTA.

- 1 Superintendente de Obra
- 2 Residente de Obra
- 1 Técnico Ambiental
- 1 Técnico en Seguridad y Salud Ocupacional
- 1 Topógrafos

4.7 EQUIPO Y MAQUINARIA.

- 2 Excavadoras de oruga
- 1 Motoniveladora
- 1 Camión cisterna
- 5 Volquetas
- 1 Tractor de carril
- 1 Rodillo vibratorio liso
- 2 Concretera un saco
- 1 Aparatos de topografía

4.8 PRINCIPALES RUBROS EJECUTADOS EN EL PERÍODO.

ASFALTADO DE VÍA

- Excavación para cunetas y encausamientos
- Excavación sin clasificar
- Excavación y relleno de estructuras menores
- Muro de H. S. $f'c=180\text{kg/cm}^2$ tipo B (cabezales)
- Material pétreo de mejoramiento
- Transporte de material de desalojo

4.9 AREAS INTERVENIDAS.

- Vía principal
- Obras de arte (cunetas)

4.10 LIQUIDACIÓN DE MULTAS.

No presenta multas en este período, no ha reportado ninguna observación por parte de la Fiscalización Externa.

4.11 OBSERVACIONES.

- La planilla de avance N° 07, no presenta observaciones.
- El informe de Fiscalización N° 07, no presenta observaciones.

- Se debe indicar que se han estado realizando rectificaciones y complementar información acerca de la planilla de avance N° 07, por esta razón se ha retrasado el trámite respectivo.

5. CONCLUSIONES.

- Revisada y analizada toda la documentación y el informe de Fiscalización correspondiente al período del mes de **mayo de 2022** y al cumplir con todos los productos estipulados en el contrato se procede a Aprobar la Planilla de Avance Nro. 07.
- Revisado el Informe de Fiscalización N° 07 la Administración de Contrato procede Aprobar el informe de Fiscalización correspondiente al mes de **mayo de 2022**, ya que contiene toda la documentación.

Atentamente,



Firmado electrónicamente por:
**ROBERT FERNANDO
QUINTANA MUÑOZ**

Ing. Robert Quintana
FISCALIZADOR 1
ADMINISTRADOR DE CONTRATO

Fecha: 23 de septiembre de 2022

ING. JOSÉ LUIS NARVÁEZ
FISCALIZADOR EXTERNO

ING. VICTOR NARVAEZ
PROCURADOR COMUN CONSORCIO CVE CONSTRUCTORES
CONTRATISTA DEL GADPPz

Presente.-

De mi consideración

Por medio de la presente en relación a obra **"ASFALTO C.V. CHINCHAYACU - PUYOPUNGO, PARROQUIA MADRE TIERRA, CANTON MERA, PROVINCIA DE PASTAZA"**, se debe comunicar lo siguiente:

Una vez revisada la información de la planilla de avance N° 07 y Excedentes, se ha encontrado algunas observaciones:

- El libro de obra no se encuentra legalizado por el Fiscalizador.
- No se encuentra el archivo digital de la planilla de avance N° 07, reajuste de precios y Planilla de Excedentes.
- No está el archivo digital del Cronograma legalizado.
- No se encuentra el informe del Fiscalizador externo en archivo digital.

Con la finalidad de continuar con el trámite se solicita de la manera más comedida subsanar las observaciones señaladas anteriormente.

Particular que se comunica para los fines pertinentes.

Atentamente,



Firmado electrónicamente por:
ROBERT FERNANDO
QUINTANA MUÑOZ

Ing. Robert Quintana Muñoz
ADMINISTRADOR DE CONTRATO

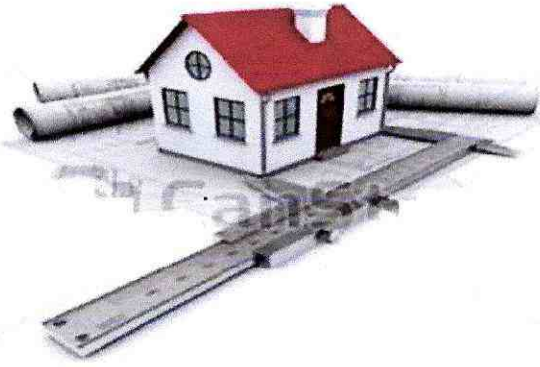

JOSE LUIS NARVAEZ
INGENIERO CIVIL

CALCULO – DISEÑO – CONSTRUCCIÓN - FISCALIZACIÓN

Oficio N°. FISCA-EXTER-JLN-31-2022
Puyo, 01 septiembre 2022

Ingeniero
Álvaro Sosa
DIRECTOR DE FISCALIZACION DEL GADPPz

Presente. –

De mi consideración:

En atención a al OFICIO ASC-FISC-GADPPz-075, remitido por el Administrador de Contrato donde solicita subsanar y complementar las observaciones de la Planilla de Avance de Obra N° 07 y Planilla de Excedentes N°. 01, de la obra: LICO GADPPz-002-2021 "ASFALTADO C.V. CHINCHAYACU, PUYOPUNGO, PARROQUIA MADRE TIERRA, CANTÓN MERA, PROVINCIA DE PASTAZA", requerimiento que fue remitido al contratista y las mismas que mediante OFICIO N°. 0060-CVE-P-2022^a, fueron subsanadas.

Particular que solicito para el trámite de pago de la Planilla.

Jose Luis
Narvaez

Firmado digitalmente por Jose
Luis Narvaez
Mostrando el autor de este
documento.
Ubicación:
Fecha: 2022-09-01 16:08:05:00

Ing. José Luis Narváez
FISCALIZADOR EXTERNO

ING ROBERT QUINTANA
TODA VEZ QUE SE HAN ADJUNTADO
LAS OBSERVACIONES REALIZADAS A
ESTA PLANILLA, FAVOR CONTINUAR
CON EL TRAMITE PERTINENTE

09-10-2022

Oficio N°. 0060-CVE-P-2022

26 de agosto de 2022

Ingeniero.
Ing. José Luis Narváez
FISCALIZADOR EXTERNO.

Referencia: Proyecto "ASFALTADO C.V. CHINCHAYACU, PUYOPUNGO, PARROQUIA MADRE TIERRA, CANTÓN MERA, PROVINCIA DE PASTAZA".

De mi consideración:

En atención al Oficio N°. FISCA-EXTER-JLN-30-2022, remitido por Fiscalización, donde se realiza un incisto en subsanar y complementar las observaciones de la Planilla de Avance de Obra N° 07 y Planilla de Excedentes N°. 01, de la obra: LICO GADPPz-002-2021 "ASFALTADO C.V. CHINCHAYACU, PUYOPUNGO, PARROQUIA MADRE TIERRA, CANTÓN MERA, PROVINCIA DE PASTAZA", sírvase encontrar las observaciones y correcciones realizadas conforme el detalle indicado.

Particular que ponemos en su conocimiento para los trámites pertinentes.

Atentamente,

VICTOR
FERNANDO
NARVAEZ
MACHADO

Firma de digitalización por VICTOR FERNANDO
NARVAEZ MACHADO
Número de reconocimiento: DNE con VICTOR
FERNANDO NARVAEZ MACHADO,
serialNumber=2712113188E, cn=ENTIDAD DE
SERVICIOS DE INFORMACION, ou=COMUNY
DATA S.A.S, o=EC
Fecha: 2022.08.26 14:51:01 -0500
Version de Adobe Acrobat Reader:
2022.002.20212

Ing. Víctor Fernando Narváez Machado
PROCURADOR COMUN
CONSORCIO CVE CONSTRUCTORES

Recibido
26/08/2022



JOSE LUIS NARVAEZ
INGENIERO CIVIL

CALCULO – DISEÑO – CONSTRUCCIÓN - FISCALIZACIÓN

Oficio N°. FISCA-EXTER-JLN-30b-2022
Puyo, 04 agosto 2022

Ingeniero
Fernando Narváez
CONTRATISTA

Presente. –

De mi consideración:

En atención a al Oficio N°. 0052-CVE-P-2022, donde manifiesta que se ha subsanado las observaciones de la Planilla de Avance de Obra N° 07 y Planilla de Excedentes N°. 01, de la obra: LICO GADPPz-002-2021 "ASFALTADO C.V. CHINCHAYACU, PUYOPUNGO, PARROQUIA MADRE TIERRA, CANTÓN MERA, PROVINCIA DE PASTAZA", hago la devolución puesto que el certificado de cumplimiento patronal, debe estar vigente a la presente fecha, de igual forma el archivo digital del libro de obra faltan días por anexas, particular que solicito la corrección de las misma de manera inmediata.

Particular que solicito para los fines pertinentes.

Jose Luis
Narvaez

Firmado digitalmente
por Jose Luis Narvaez.
Motivo: Soy el autor de
este documento
Ubicación:
Fecha: 2022-08-04
15:59:05.00

Ing. José Luis Narváez
FISCALIZADOR EXTERNO

RECIBIDO

04/AGO/2022

Oficio N°. 0052-CVE-P-2022
27 de julio de 2022

Ingeniero.
Ing. José Luis Narváez
FISCALIZADOR EXTERNO.

Referencia: Proyecto "ASFALTADO C.V. CHINCHAYACU, PUYOPUNGO, PARROQUIA MADRE TIERRA, CANTÓN MERA, PROVINCIA DE PASTAZA".

De mi consideración:

En atención al Oficio N°. FISCA-EXTER-JLN-29F-2022, remitido por Fiscalización, donde solicita subsanar y complementar las observaciones de la Planilla de Avance de Obra N° 07 y Planilla de Excedentes N°. 01, de la obra: LICO GADPPz-002-2021 "ASFALTADO C.V. CHINCHAYACU, PUYOPUNGO, PARROQUIA MADRE TIERRA, CANTÓN MERA, PROVINCIA DE PASTAZA", sírvase encontrar las observaciones y correcciones realizadas.

Particular que ponemos en su conocimiento para los trámites pertinentes.

Atentamente,



Firmado electrónicamente por:
**VÍCTOR FERNANDO
NARVAEZ MACHADO**

Ing. Víctor Fernando Narváez Machado
PROCURADOR COMUN
CONSORCIO CVE CONSTRUCTORES

Recibido
27/07/2022



JOSE LUIS NARVAEZ
INGENIERO CIVIL

CALCULO – DISEÑO – CONSTRUCCIÓN - FISCALIZACIÓN

Oficio N°. FISCA-EXTER-JLN-29F-2022
Puyo, 30 junio 2022

Ingeniero
Fernando Narváez
CONTRATISTA

Presente. -

De mi consideración:

En atención a al Oficio N°. OFICIO ASC-FISC-GADPPz-075, remitido por el Director de Fiscalización donde solicita subsanar y complementar las observaciones de la Planilla de Avance de Obra N° 07 y Planilla de Excedentes N°. 01, de la obra: LICO GADPPz-002-2021 "ASFALTADO C.V. CHINCHAYACU, PUYOPUNGO, PARROQUIA MADRE TIERRA, CANTÓN MERA, PROVINCIA DE PASTAZA", conforme el siguiente detalle:

- Actualización del certificado de cumplimiento patronal.
- Anexar la documentación de la autorización de la ejecución de excedentes.
- En el archivo digital complementar el libro de obra conforme el ingresado de manera física.

Requerimiento que lo realizo en virtud que las actividades normales y se labora de manera parcial y virtual conforme lo indicado mediante Oficio N°. GADPPz-FISCALIZACION-2022-0054-O.

Particular que solicito para el trámite de pago de la Planilla.

Jose Luis Narvaez
Firmado digitalmente por Jose Luis Narvaez. Miembro de este documento. Ubicación: Fecha: 2022-06-30 13:19:05.00

Ing. José Luis Narváez
FISCALIZADOR EXTERNO

Recibido
30/JUN/2022

Nº. Narvaez F.

OFICIO-ASC-FISC-GADPPZ-075

Puyo, 20 de junio del 2022

Señor, Ingeniero
Jose Luis Narvaez Guevara
CONTRATISTA DE LA FISCALIZACIÓN EXTERNA

En atención a los oficios FISCA-EXTER-JLN-29-2022 y FISCA-EXTER-JLN-29E-2022, una vez realizado el control previo al trámite correspondiente de la Planilla de Avance de Obra N° 07 y Planilla de Excedentes N° 01, de la obra: LICO GADPPz-002-2021 "ASFALTADO C.V. CHINCHAYACU, PUYOPUNGO, PARROQUIA MADRE TIERRA, CANTÓN MERA, PROVINCIA DE PASTAZA", se requiere se complementen las siguientes observaciones:

- Actualización del certificado de cumplimiento patronal.
- Anexar la documentación de la autorización de la ejecución de excedentes.
- En el archivo digital complementar el libro de obra conforme el ingresado de manera física.

Particular que solicito para el trámite de pago de la Planilla.



Firmado electrónicamente por:
ALVARO RENATO
SOSA CASTRO

Ing. Alvaro Sosa C.
DIRECTOR DE FISCALIZACIÓN
ADMINISTRADOR DE CONTRATO DE FISCALIZACIÓN

Recibido
20/06/2022
[Signature]



JOSE LUIS NARVAEZ
INGENIERO CIVIL

CALCULO - DISEÑO - CONSTRUCCIÓN - FISCALIZACIÓN

Puyo, 9 de junio 2022

FISCA-EXTER-JLN-29-2022

Señor
Ing. Alvaro Sosa
DIRECTOR DE FISCALIZACION

Presente. -

De mi consideración:

Reciba un cordial y atento saludo, a la vez desearle éxitos en las funciones a usted encomendadas, de la misma manera adjunto la **PLANILLA DE AVANCE DE OBRA N°7** de la obra: **LICO GADPPz-002-2021 "ASFALTADO C.V. CHINCHAYACU, PUYOPUNGO, PARROQUIA MADRE TIERRA, CANTÓN MERA, PROVINCIA DE PASTAZA"** misma que fue aprobada por parte de fiscalización para que proceda con el trámite respectivo.

PLANILLA DE AVANCE N 07	\$ 35,553.71
ANTICIPO	-\$ 14,221.48
REAJUSTE PROVISIONAL DE LA PLANILLA DE AVANCE N 07	+\$ 1,535.92
TOTAL A PAGAR	\$ 22,868.15

Seguro de contar con la favorable atención, le expreso mis más sinceros agradecimientos

Atentamente,



Firmado electrónicamente por:
**JOSE LUIS
NARVAEZ**

Ing. José Luis Narváez
FISCALIZADOR EXTERNO

GAD. PROVINCIAL DE PASTAZA
DIRECCIÓN DE FISCALIZACION



Pastaza
Fecha:

09 JUN 2022

Recibido:

EM

Número:

Hora: *10:10*

*Ing. Robert Quintana
Por favor continuar con el
trámite correspondiente*

[Signature]
09-06-2022

GOBIERNO AUTÓNOMO DESCENTRALIZADO PROVINCIAL DE PASTAZA

**ASFALTO C.V. CHINCHAYACU, PUYUPUNGO, PARROQUIA MADRE
TIERRA, CANTÓN MERA, PROVINCIA DE PASTAZA.**

ING. JOSE LUIS NARVAEZ

FISCALIZADOR EXTERNO

INFORME DE FISCALIZACIÓN No. 07

OBJETO DEL CONTRATO: ASFALTO C.V. CHINCHAYACU, PUYUPUNGO,
PARROQUIA MADRE TIERRA, CANTÓN MERA,
PROVINCIA DE PASTAZA.

CONTRATISTA: CONSORCIO CVE CONSTRUCTORES ✓

FISCALIZADOR EXTERNO: ING. JOSE LUIS NARVAEZ ✓

MONTO DEL CONTRATO: 933 356,636 USD. ✓

PERIODO DEL INFORME: 01 MAYO AL 31 DE MAYO 2022 ✓ ✓

FECHA DE ELABORACIÓN: 9 DE JUNIO 2022 ✓ ✓

ÍNDICE

INFORME DE FISCALIZACIÓN No. 07	1
1. DATOS GENERALES DEL CONTRATO DE CONSTRUCCIÓN:	3
2. DATOS GENERALES DEL CONTRATO DE FISCALIZACIÓN:	3
3. ANTECEDENTES:	4
4. PERIODO DE INFORME:	6
5. CUMPLIMIENTO DE LA RESOLUCION Nro. RE-SERCOP-2019-0000100:	6
6. PRINCIPALES ACTIVIDADES REALIZADAS DURANTE ESTE PERIODO:	6
7. AVANCE FINANCIERO DEL PROYECTO	7
8. PLANILLA ACTUAL DE EJECUCION DE TRABAJOS	7
9. AVANCE FÍSICO DE LA OBRA - %	7
10. TIEMPO UTILIZADO A PARTIR DE LA ORDEN DE INICIO DE LOS TRABAJOS EMITIDA POR EL ADMINISTRADOR DEL CONTRATO.	8
11. RESUMEN DE MONTOS EJECUTADOS - PLANILLAS CONTRACTUALES	8
12. ACCIONES EFECTUADAS POR LA FISCALIZACIÓN	9
13. CONCLUSIONES	12
14. RECOMENDACIONES	13
15. RESPONSABLE DE LA ELABORACIÓN DEL PRESENTE INFORME:	13
16. ANEXOS	¡Error! Marcador no definido.

1. DATOS GENERALES DEL CONTRATO DE CONSTRUCCIÓN:

OBJETO DEL CONTRATO	ASFALTO C.V. CHINCHAYACU, PUYUPUNGO, PARROQUIA MADRE TIERRA, CANTÓN MERA, PROVINCIA DE PASTAZA.
CÓDIGO DEL PROCESO	LICO-GADPPz-02-2021
CONTRATISTA	CONSORCIO CVE CONSTRUCTORES
MONTO DEL CONTRATO	933 356,636 USD
FECHA DE SUSCRIPCIÓN	28 DE SEPTIEMBRE DE 2021
PLAZO CONTRACTUAL	210 DIAS
MONTO DEL ANTICIPO	373 342.6545 USD
FECHA DE ENTREGA DEL ANTICIPO	14 DE OCTUBRE DE 2021
FECHA DE INICIO DE TRABAJO	17 DE NOVIEMBRE DEL 2021
FECHA DE TERMINACIÓN CONTRACTUAL	14 DE JUNIO DEL 2022
SUSPENSIÓN DE TRABAJO	
AMPLIACIÓN DE PLAZO	

2. DATOS GENERALES DEL CONTRATO DE FISCALIZACIÓN:

OBJETO DEL CONTRATO	FISCALIZACIÓN EXTERNA PARA EL ASFALTO C.V. CHINCHAYACU-PUYOPUNGO, PARROQUIA MADRE TIERRA, CANTON MERA, PROVINCIA DE PASTAZA
CÓDIGO DEL PROCESO	CDC-GADPPz-007-2021
CONTRATISTA	ING.JOSE LUIS NARVEZ
MONTO DEL CONTRATO	\$ 63.100,00 USD
FECHA DE SUSCRIPCIÓN	20 DE OCTUBRE DEL 2021
PLAZO CONTRACTUAL	210 DIAS
MONTO DEL ANTICIPO	\$25. 240 USD
FECHA DE ENTREGA DEL ANTICIPO	10 DE NOVIEMBRE 2021
FECHA DE INICIO DE TRABAJO	17 DE NOVIEMBRE DEL 2021
FECHA DE TERMINACIÓN CONTRACTUAL	7 DE JUNIO DEL 2022

3. ANTECEDENTES:

- Con fecha 28 de septiembre de 2021 se suscribió el contrato cuyo objeto de contratación es: **ASFALTO C.V. CHINCHAYACU, PUYUPUNGO, PARROQUIA MADRE TIERRA, CANTÓN MERA, PROVINCIA DE PASTAZA**, entre el GOBIERNO AUTÓNOMO DESCENTRALIZADO PROVINCIAL DE PASTAZA y el CONSORCIO CVE CONSTRUCTORES, por un monto de \$ 933 356,6362 USD en un plazo de 210 días.
- Mediante RESOLUCION N°288-GADPPz-2021, de fecha 14 de septiembre de 2021 designa al Ing. Robert Fernando Quintana Muñoz (Fiscalizador 1), como administrador de Contrato.
- Con fecha 17 de noviembre de 2021 el GAD Provincial de Pastaza aprobó y firmo el acta de cumplimiento de parámetros de personal técnico y equipo mínimo requerido para la obra de "ASFALTO C.V. CHINCHAYACU, PUYUPUNGO, PARROQUIA MADRE TIERRA, CANTÓN MERA, PROVINCIA DE PASTAZA".
- Con fecha 17 de noviembre de 2021, según las Normas de control interno de Contraloría (NCI) Art. 408-17, literal g, el Administrador de Contrato, procede a la autorización de inicio de obra para dicha contratación cuyo objeto de contrato es: "ASFALTO C.V. CHINCHAYACU, PUYUPUNGO, PARROQUIA MADRE TIERRA, CANTÓN MERA, PROVINCIA DE PASTAZA", signado con el código LICITACION DE OBRA LICO-GADPPz-02-2021.
- Con fecha 06 de diciembre del 2021 el Ing. Víctor Narváez Machado ingresa la **Planilla de Avance de Obra N° 01** a la unidad de Fiscalización.
- Con fecha 09 de diciembre del 2021 el Ing. José Luis Narváez aprueba e ingresa la **Planilla de Avance de Obra N° 01** a Ing. Robert Fernando Quintana Muñoz Administrador de Contrato.
- Con fecha 05 de enero del 2022 el Ing. Víctor Narváez Machado ingresa la **Planilla de Avance de Obra N° 02** a la unidad de Fiscalización.
- Con Fecha 12 de enero del 2022 el Ing. José Luis Narváez emite las observaciones de la planilla de la **Planilla de Avance de Obra N° 02** al CONSORCIO CVE CONSTRUCTORES y dispone sus respectivas correcciones.
- Con fecha 14 de enero del 2022 el Ing. José Luis Narváez recibe las correcciones por parte del CONSORCIO CVE CONSTRUCTORES, aprueba e ingresa la **Planilla de Avance de Obra N° 02** al Ing. Robert Fernando Quintana Muñoz Administrador de Contrato.

- Con fecha 05 de febrero del 2022 mediante **Oficio N°. 023-CVE-P-2022** el Ing. Víctor Narváez Machado ingresa la **PLANILLA DE AVANCE DE OBRA N° 03** a la unidad de Fiscalización.
- Con fecha 10 de febrero del 2022 mediante oficio **FISCA-EXTER-JLN-15-2022** el Ing. José Luis Narváez aprueba e ingresa la **PLANILLA DE AVANCE DE OBRA N° 03** al Ing. Robert Fernando Quintana Muñoz Administrador de Contrato.
- Con fecha 08 de marzo del 2022 mediante **Oficio N°. 028-CVE-P-2022** el Ing. Víctor Narváez Machado ingresa la **PLANILLA DE AVANCE DE OBRA N° 04** a la unidad de Fiscalización.
- Con fecha 11 de marzo del 2022 mediante oficio **FISCA-EXTER-JLN-19-2022** el Ing. José Luis Narváez aprueba e ingresa la **PLANILLA DE AVANCE DE OBRA N° 04** al Ing. Robert Fernando Quintana Muñoz Administrador de Contrato.
- Con fecha 07 de abril del 2022 mediante **Oficio N°. 037-CVE-P-2022** el Ing. Víctor Narváez Machado ingresa la **PLANILLA DE AVANCE DE OBRA N° 05** a la unidad de Fiscalización.
- Con fecha 14 de marzo del 2022 mediante oficio **FISCA-EXTER-JLN-22-2022** el Ing. José Luis Narváez aprueba e ingresa la **PLANILLA DE AVANCE DE OBRA N° 05** al Ing. Robert Fernando Quintana Muñoz Administrador de Contrato.
- Con fecha 06 de mayo del 2022 mediante **Oficio N°. 042-CVE-P-2022** el Ing. Víctor Narváez Machado ingresa la **PLANILLA DE AVANCE DE OBRA N° 06** a la unidad de Fiscalización.
- Con fecha 19 de marzo del 2022 mediante oficio **FISCA-EXTER-JLN-26-2022** el Ing. José Luis Narváez aprueba e ingresa la **PLANILLA DE AVANCE DE OBRA N° 06** al Ing. Robert Fernando Quintana Muñoz Administrador de Contrato.
- Con fecha 03 de junio del 2022 mediante **Oficio N°. 048-CVE-P-2022** el Ing. Víctor Narváez Machado ingresa la **PLANILLA DE AVANCE DE OBRA N° 07** a la unidad de Fiscalización.
- Con fecha 9 de junio del 2022 mediante oficio **FISCA-EXTER-JLN-29-2022** el Ing. José Luis Narváez elabora e ingresa la **PLANILLA DE AVANCE DE OBRA N° 07** al Ing. Robert Fernando Quintana Muñoz Administrador de Contrato

4. PERIODO DE INFORME:

El presente informe de avance de trabajos relacionados con la obra, recoge las actividades, eventos y circunstancias operativas ocurridas dentro del periodo: 1 de mayo 2022 al 31 de mayo del 2022.

5. CUMPLIMIENTO DE LA RESOLUCION Nro. RE-SERCOP-2019-0000100:

Fiscalización ha procedido a la verificación del cumplimiento de los parámetros requeridos en la etapa precontractual del proceso de contratación, constatando el cumplimiento por parte del contratista de lo ofertado

PARÁMETRO	CUMPLE	NO CUMPLE	OBSERVACIÓN
EQUIPO MÍNIMO	X		
PERSONAL TÉCNICO MÍNIMO	X		
EXPERIENCIA MÍNIMA DEL PERSONAL TÉCNICO	X		
METODOLOGÍA DE EJECUCIÓN	X		

6. PRINCIPALES ACTIVIDADES REALIZADAS DURANTE ESTE PERIODO:

El seguimiento permanente de parte del equipo de Fiscalización Externa sobre los trabajos realizados por el contratista en el proceso de ejecución de rubros contratados durante el periodo 1 de mayo 2022 al 31 de mayo del 2022, permitió la determinación in situ de los volúmenes de obra en cada uno de los rubros ejecutados, respaldados debidamente por los anexos de cálculo y el archivo fotográfico pertinente, documentación que es incluida como habilitante del presente informe de manera secuencial y cronológica, en función del avance de trabajos para la ejecución de los rubros detallados en la presente planilla de avance de obra, para el presente periodo.

Los trabajos ejecutados en el presente periodo son los que a continuación se detallan:

No.	DESCRIPCIÓN	UNIDAD	ESTE PERIODO
3	Excavación para cunetas y encauzamiento	m ³	1,701.43
4	Excavación sin clasificar (mov. de tierras)	m ³	17584.38
5	Excavación y relleno de estructuras menores	m ³	69.15
6	Remoción de alcantarillas	m	18.30
10	Muro de H.S. f'c=180kg. /cm ² tipo B(Cabezales)	m ³	20.49
13	Material pétreo de mejoramiento (minada, cargada y regada)	m ³	13978.47

16	Transporte material de desalojo	m ³	4776.48
17	Transporte de material pétreo de mejoramiento	m ³ km	108188.39

7. AVANCE FINANCIERO DEL PROYECTO

El monto contractual del proyecto, se mantiene invariable y alcanza la suma de US \$ 933,356.64 (NOVECIENTOS TREINTA Y TRES MIL TRECIENTOS CINCUENTA Y SEIS CON 64/100) para el ASFALTADO C.V. CHINCHAYACU, PUYOPUNGO, PARROQUIA MADRE TIERRA, CANTÓN MERA, PROVINCIA DE PASTAZA.

TOTAL- PROYECTO	\$ 933 356,636 USD	100%
VALOR DEL ANTICIPO ENTREGADO	\$ 373 342.65 USD	40 %

8. PLANILLA ACTUAL DE EJECUCION DE TRABAJOS

PLAN	MONTO PROGRAMADO		MONTO PLANILLADO			AVANCE PROGRAMADO		AVANCE REAL	
	MES	ACUM	ANTERIOR	ACTUAL	ACUM	MES	ACUM	MES	ACUM
PLANILLAS	\$68450,91	\$697,726.18	\$629,275.28	\$ 35,553.71	\$664,828.98	7.33%	74.75%	3.81%	71.23%
EXCEDENTE									
RUBROS NUEVOS									
TOTAL	\$68450,91	\$697,726.18	\$629,275.28	\$ 35,553.71	\$664,828.98	7.33%	74.75%	3.81%	71.23%

DESCRIPCIÓN	PORCENTAJE	No	PLANILLA	VALOR
CONTRACTUAL	2.31%	1	17 Nov - 30 Nov	\$21,578.16
CONTRACTUAL	6.26%	2	01 Dic -31 Dic	\$58,430.75
CONTRACTUAL	5.57%	3	01 Ene-31 Ene	\$52,026.84
CONTRACTUAL	9.66%	4	01 Feb-28 Feb	\$90,188.35
CONTRACTUAL	16.82%	5	01 Mar-31 Mar	\$157,031.22
CONTRACTUAL	26.79%	6	01 Abril-30 Abril	\$250,019.95
CONTRACTUAL	7.33%	7	01 May-31 May	\$ 35553.71
TOTAL	71.23%			\$ 664.828,98

9. AVANCE FÍSICO DE LA OBRA - %

AVANCE PROGRAMADO ACUMULADO	71.23%
AVANCE EJECUTADO-PERIDO	7.33%
AVANCE CONTRACTUAL EJCUTADO ACUMULADO	71.23%

Nota: El contratista cumple con el cronograma valorado de trabajo.

**10. TIEMPO UTILIZADO A PARTIR DE LA ORDEN DE INICIO DE LOS TRABAJOS
EMITIDA POR EL ADMINISTRADOR DEL CONTRATO.**

El plazo contractual es de 210 días, de los cuales se han utilizado 165 días desde la orden de inicio de trabajos emitida por el administrador de trabajo.

11. RESUMEN DE MONTOS EJECUTADOS - PLANILLAS CONTRACTUALES

PLANILLA	MES	MONTO DE OBRA PROGRAMADO	PORCENTAJE DE OBRA PROGRAMADO	MONTO DE OBRA EJECUTADO	% DE OBRA EJECUTADO
PLAN 1	17 - 30 Nov	\$21,578.16	2.31%	\$21,578.16	2.31%
PLAN 2	01 - 31 Dic	\$58,430.75	6.26%	\$58,430.75	6.26%
PLAN 3	01 - 31 Ene	\$51,558.67	5.52%	\$52,026.84	5.57%
PLAN 4	01 - 28 Feb	\$81,310.76	8.71%	\$90,188.35	9.66%
PLAN 5	01 - 31 Mar	\$153,611.87	16.46%	\$157,031.22	16.82%
PLAN 6	01- 30 Abril	\$249,795.07	26.79%	\$250,019.95	26.79%
PLAN 7	01- 31 May	\$68,450.91	7.33%	\$ 35,553.71	3.81%
TOTAL		\$697,726.18	74.75%	\$664,828.98	71.23%

DESCRIPCION	MONTO	PORCENTAJE	OBSERVACIONES
MONTO DEL CONTRATO	\$933,356.64	100,00 %	Fecha de entrega de anticipo 13 de octubre 2021
MONTO PLANILLAS CONTRACTUALES PRESENTADAS	\$ 664,828.98	71.23%	Fecha de Notificación de inicio 17 de noviembre 2021
MONTO DE INCREMENTOS	0,00	0.00 %	
MONTO DE DECREMENTOS	0,00	0,00 %	
MONTO DE COSTO + %	0,00	0,00 %	
TOTAL A LA FECHA	\$664,828.98	71.23 %	

Avance de Obra en % Programado vs Ejecutado

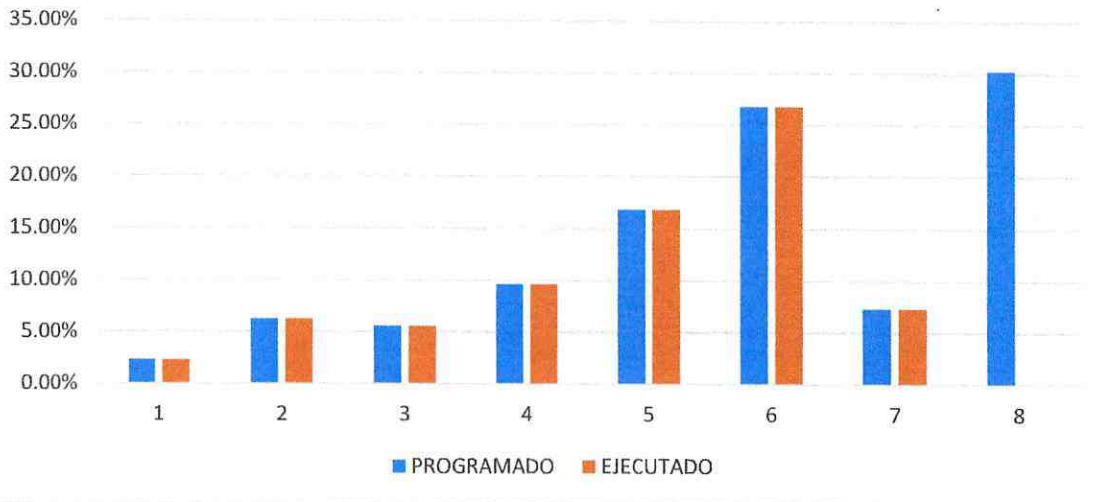

Avance de Obra Montos Programado vs Ejecutado

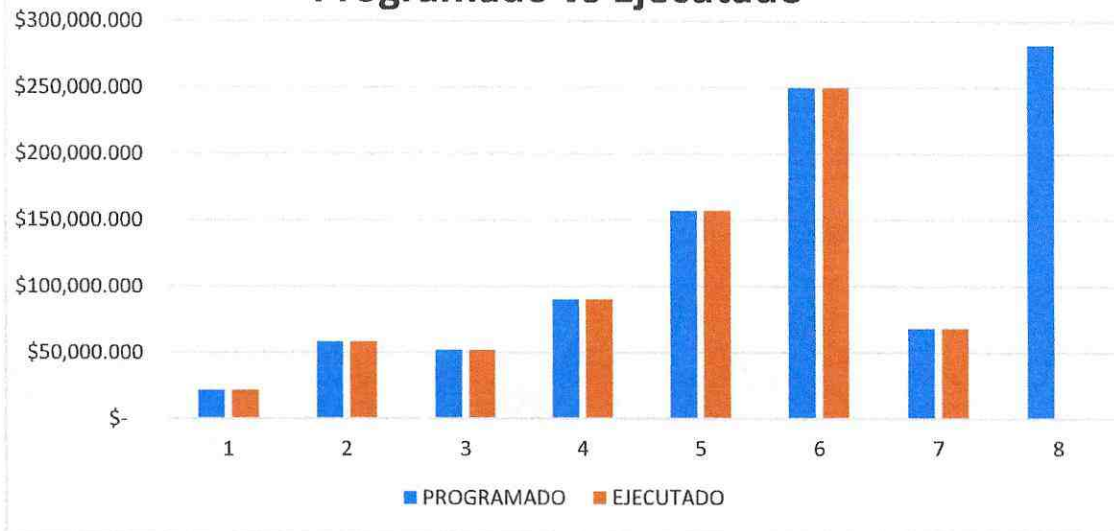

12. ACCIONES EFECTUADAS POR LA FISCALIZACIÓN

PERSONAL OFERTADO	PARTICIPACIÓN EN OBRA (%)	CHEK LIST
DIRECTOR DE FISCALIZACION	100	OK
RESIDENTE-ING CIVIL (VIAL)	100	OK

INGENIERO AMBIENTAL	100	OK
TOPOGRAFO	50	OK
CONDUCTOR	100	OK
SECRETARIA	100	OK
GUARDIA	100	OK

En todos los frentes de trabajo que se ejecutan, se ha venido manteniendo la secuencia de actividades para control de obra, de conformidad con las obligaciones y responsabilidades adquiridas por el fiscalizador externo contenidas en el contrato de Consultoría y los términos de referencia, el personal que integra el equipo de fiscalización, de manera objetiva, permanente y en sitio ha realizado la supervisión constante de los trabajos ejecutados por el contratista relacionados con la ejecución de los todos los rubros ejecutados en el presente periodo, para que estos se ejecuten con una metodología apropiada y con estricto apego a las especificaciones técnicas, diseños y planos estructurales entregados para el efecto. La participación del personal técnico asignado al proyecto por parte del contratista ha sido la necesaria para la correcta ejecución de los trabajos. El personal laboral ha sido el requerido y la presencia de equipo y maquinaria en la obra ha sido la que corresponde. Complementariamente fiscalización ha realizado la verificación y medición de las cantidades de obra realizadas.

La cuantificación y cálculo volumétrico de un rubro tan trascendental en esta planilla y en el proyecto, como es el rubro Muro de H.S. $f'c=180$ kg. /cm² tipo B(Cabezales) se ha realizado teniendo como base la geometría en planta y los perfiles longitudinales del rediseño vial legalmente aprobado por la entidad contratante. Finalmente, se han elaborado los anexos numéricos de cálculo para determinación de volúmenes, anexos fotográficos y se ha elaborado la Planilla de Avance de Obra N.º 07 - Contractual para el periodo 01 de Mayo– 31 de Mayo, la misma que luego de la convalidación con los datos presentados por el Contratista, se ha dispuesto su correspondiente trámite y pago.

VERIFICACIÓN DE DISPONIBILIDAD DE PERSONAL:

NOMBRES COMPLETOS	PERSONAL OFERTADO	PARTICIPACIÓN EN OBRA (%)	CHEK LIST
ING. VICTOFERNANDO NARVÁEZ MACHADO	SUPER INTENDENTE DE OBRA	100%	OK

ING. DARIOJAVIER MOPOSITA CENTENO	RESIDENTE DE OBRA 1	100%	OK
ING. WASHINGTON OSWALDOPEREZ SANCHEZ	RESIDENTE DE OBRA 2	100%	OK
ING. CAROLINA MARIBEL GUATO CHINACHI	TECNICO AMBIENTAL	50	OK
ING. FREDY ULISES MOLINA LUZURIAGA	TÉCNICO EN SEGURIDAD Y SALUD OCUPACIONAL	50	OK
ING. CARLOS AUGUSTO SABANDO BAZURTO	TOPÓGRAFO	100%	OK

Nota: El contratista cumple con el personal de trabajo ofertado

VERIFICACIÓN DE DISPONIBILIDAD DE EQUIPO Y MAQUINARIA:

EQUIPO Y MAQUINARIA OFERTADO	EQUIPO Y MAQUINARIA PRESENTE EN OBRA	CHEK LIST
EXCAVADORA SOBRE ORUGAS	2	OK
MOTONIVELADORA	1	*
CAMIÓN CISTERNA	1	*
VOLQUETES	5	OK
DISTRIBUIDOR DE ASFALTO	1	*
TRACTOR DE CARRIL	1	OK
TERMINADORA DE ASFALTO	1	*
ESCOBA MECANICA	1	*
RODILLO VIBRATORIO LISO	1	OK
RODILLO VIBRATORIO NEUMATICO	1	*
CONCRETERA UN SACO	2	OK
APARATOS DE TOPOGRAFIA	1	OK

Los equipos con * son aquellos que no fueron necesarios para la ejecución

INCIDENCIAS PRODUCIDAS EN LA OBRA

Dentro de este primer período no se ha presentado ninguna incidencia grave o algún hecho relevante relacionado con la obra que amerite ser reportado, salvo las necesarias disposiciones de cumplimiento inmediato impartidas al contratista respecto de la metodología, logística, normas de seguridad industrial, salud ocupacional, protocolos de bioseguridad y plan de manejo ambiental.

CUMPLIMIENTO DE LAS ESPECIFICACIONES TÉCNICAS:

Todos los rubros ejecutados por el contratista en el presente periodo, se han cumplido con las especificaciones técnicas establecidas, y se han sujetado en lo fundamental a los diseños, detalles y planos entregados para el efecto.

VERIFICACIONES REALIZADAS

La Unidad de Fiscalización realizó el levantamiento de las secciones de encauzamiento, además de las respectivas medidas en planta y en elevación de los cabezales de hormigón armado.

El contratista instaló la señalética correspondiente dentro de toda la obra, así también los letreros de seguridad y señalización con cinta de peligro para alertar a las personas que en el sitio existe riesgo de accidentes.

OFICIOS ENVIADOS Y RECIBIDOS

Los oficios enviados y recibidos que se generaron en esta planilla se adjuntan al presente documento. En donde se podrá apreciar toda la correspondencia, que la fiscalización, contratista y entidad contratante, se emite de manera continua con el objeto de dar solución, información de todas las partes.

13. CONCLUSIONES

El presente informe detalla las actividades inherentes al proceso constructivo del proyecto, realizando labores de control, y apego a los requerimientos descritos tanto en los términos de referencia, especificaciones técnicas, planos, para conformar un seguimiento adecuado y profundo de los trabajos en obra, por lo que se genera un día a día, expresado en el libro de obra, en donde se constata el trabajo que se ejecutó en este periodo.

El personal técnico de la fiscalización se encuentra en constante vigilancia para el control de los procesos constructivos y verificación de las actividades del contratista. En

conjunto con el contratista y su personal técnico, se ha mantenido reuniones de carácter técnico, a fin de solventar cualquier inobservancia y contribuir con el proyecto.

14. RECOMENDACIONES

La fiscalización externa está continuamente en reuniones con el personal técnico del contratista a fin de solventar cualquier controversia y solucionarlo conforme a lo especificado en planos y demás documentos del proyecto, es indispensable mantener continuamente personal en obra, de esta manera se va a coordinar los trabajos y el personal para tener actividades continuas.

Se recomienda dinamizar el proceso constructivo de los diferentes frentes de trabajo para mejorar la producción diaria en obra y no verse inmerso en retardos injustificados en el avance del proyecto.

15. RESPONSABLE DE LA ELABORACIÓN DEL PRESENTE INFORME:

NOMBRE:	ING. JOSÉ LUIS NARVÁEZ GUEVARA
CIUDAD:	PUYO - PASTAZA
TELÉFONO-CELULAR:	0985016133
CORREO ELECTRÓNICO:	jlng1981@hotmail.com



Firmado electrónicamente por:

**JOSE LUIS
NARVAEZ**

ING. JOSÉ LUIS NARVÁEZ GUEVARA

FISCALIZADOR EXTERNO

**ASFALTO C.V. CHINCHAYACU, PUYUPUNGO, PARROQUIA MADRE
TIERRA, CANTÓN MERA, PROVINCIA DE PASTAZA**

- **Planilla de Avance de Obra N° 07**

Proyecto "ASFALTADO C.V. CHINCHAYACU, PUYOPUNGO, PARROQUIA MADRE TIERRA, CANTÓN MERA, PROVINCIA DE PASTAZA" - Contrato N°. LICITACION DE OBRA-GADPPz-002-2021.

Dirección: Lotización Lalama III – Parroquia Tarqui
Teléfono: 098386536- 0961371977
Correo electrónico: constructoracve@gamil.com

GOBIERNO AUTONOMO DESCENTRALIZADO PROVINCIAL DE PASTAZA

DPTO. FISCALIZACIÓN

PLANILLA DE AVANCE DE OBRA No. 07

OBRA : ASPALTO C.V. CHINCHAYAKU - PÉYOPUNGO, PARROQUIA MADRE TIERRA, CANTÓN MERA, PROVINCIA DE PASTAZA
FECHA DE CONTRATO : 26 de septiembre de 2021
CONTRACTISTA : CONSORCIO CVE CONSTRUCTORES
PLAZO : 210 Días a partir de la orden de inicio
AMPLIACIONES : 0 Días
SUSPENSIÓN : 0 Días
TOTAL : 210 Días

FECHA DE PLANILLA : 9 de junio de 2022
INICIO DEL PLAZO : 17 de noviembre de 2021
TERMINACIÓN DEL PLAZO : 14 de junio de 2022
PERÍODO : 01-may-22 A 31-may-22

V. CONTRATO : \$63,362.72
V. PLANILLAS : 35,553.71
V. EGRESOS : 0.00
% DE AVANCE : 71.23%

ACUMULADO PARCIAL
\$63,362.72
35,553.71
0.00
71.23%

ITEMS	DESCRIPCIÓN	UNIDAD	CANTIDAD	PRECIO CONTRATO	TOTAL	CANTIDADES			IMPORTE			
						T. ANTERIOR	ESTE PERÍODO	TOTAL FECHA	% TOTAL	T. ANTERIOR	ESTE PERÍODO	TOTAL FECHA
1	Desbros, desesque y limpieza	Ha	8.98	\$ 278.19	\$ 3,396.15	8.98	8.98	8.98	100.00%	3,396.15	3,396.15	3,396.15
2	Replanteo y nivelación a nivel de asfalto	km	6.95	\$ 303.60	\$ 1,815.53	4.30	4.30	4.30	71.91%	1,305.45	1,305.45	1,305.45
3	Excavación para cunetas y curvazambento	m³	2,942.19	\$ 1.30	\$ 3,824.85	688.15	1,701.43	2,389.58	81.22%	894.80	2,211.86	3,106.66
4	Excavación sin clasificar (mov. de tierra)	m³	10,242.15	\$ 0.70	\$ 7,169.51	10,242.15	17,584.38	27,826.53	271.69%	7,169.51	12,309.07	19,478.58
5	Excavación y relleno de estructuras menores	m³	992.00	\$ 3.00	\$ 2,976.00	82.30	69.15	151.45	15.27%	246.39	247.45	454.35
6	Remoción de alcantarillas	m	25.00	\$ 11.04	\$ 276.00	25.00	25.00	25.00	100.00%	276.00	276.00	276.00
7	Derrocamiento de estructura existente con maquinaria	m³	20.00	\$ 26.25	\$ 525.00	6.12	6.12	6.12	30.60%	160.83	160.83	160.83
8	S.C. Tubería de acero corrugado D= 1,20 mm, e=2.5 mm, PM-100	m	180.00	\$ 204.63	\$ 36,833.40	74.00	74.00	74.00	41.11%	15,142.62	15,142.62	15,142.62
9	S.C. Tubería de acero corrugado D= 1,50 mm, e=2.5 mm, PM-100	m	24.00	\$ 253.95	\$ 6,094.80	22.00	22.00	22.00	91.67%	5,586.30	5,586.30	5,586.30
10	Muro de H.S. f=180kg/cm2 tipo B(Cubetzales)	m³	256.00	\$ 120.72	\$ 30,904.32	84.99	20.49	105.46	41.30%	10,259.99	2,473.55	12,733.54
11	Limpieza de dorvumbes	m³	1,024.22	\$ 0.65	\$ 665.54				0.00%			
12	Homogéneo para cunetas (FC=180 KG/CM2)	m³	1,658.97	\$ 120.35	\$ 199,578.31	1,118.00		1,118.00	70.56%	134,554.84		134,554.84
13	Material pétreo de mejoramiento (minuada, cargada y regada)	m³	25,137.92	\$ 1.06	\$ 26,646.20	25,137.92	13,978.47	39,116.39	155.61%	26,646.20	14,517.18	41,163.38
14	Material de subbase clase 3	m³	11,365.76	\$ 8.80	\$ 100,018.86	7,191.00		7,191.00	63.27%	63,280.80		63,280.80
15	Material de base granular de agregados	m³	7,486.66	\$ 11.64	\$ 87,047.92	4,278.10		4,278.10	58.07%	49,797.08		49,797.08
16	Transporte material de desalojo	m³	1,024.22	\$ 0.74	\$ 757.92	1,024.22	4,776.48	5,800.70	566.35%	757.92	3,534.60	4,292.52
17	Transporte de material pétreo de mejoramiento	m³-km	214,175.07	\$ 0.30	\$ 64,252.52	186,327.28		186,327.28	91.67%	58,898.18		58,898.18
18	Transporte de material sub base clase 3	m³-km	105,247.12	\$ 0.30	\$ 31,574.14	59,251.09		59,251.09	56.30%	17,775.33		17,775.33
19	Transporte de material base granular de agregados	m³-km	68,215.27	\$ 0.30	\$ 20,464.58	39,615.21		39,615.21	58.07%	11,884.56		11,884.56
20	Asfalto RC-550, para imprimación	Lt	51,817.79	\$ 0.62	\$ 32,127.03	37,689.54		37,689.54	72.73%	23,357.51		23,357.51
21	C. rodadura homogéneo, Mezclado en planta, e=2"	m³	37,012.71	\$ 7.26	\$ 268,712.27	26,921.10		26,921.10	72.73%	195,447.19		195,447.19
22	Marques en pavimento	m	16,762.17	\$ 0.50	\$ 8,381.09				0.00%			
23	Señales preventivas (0.75 x 0.75)M	u	30.00	\$ 97.11	\$ 2,913.30				0.00%			
24	Señales reglamentarias (0.75 x 0.75)M	u	10.00	\$ 97.11	\$ 971.10				0.00%			
25	Señales informativas (3.4x1.23)M	u	4.00	\$ 210.65	\$ 842.60				0.00%			
26	Señales educativas (2.4x1.23)M	u	6.00	\$ 210.65	\$ 1,263.90				0.00%			
27	Planeta informativa (diámetro) con estructura	u	2.00	\$ 219.76	\$ 439.52	2.00		2.00	100.00%	439.52		439.52

GOBIERNO AUTONOMO DESCENTRALIZADO PROVINCIAL DE PASTAZA

DPTO. FISCALIZACIÓN

PLANILLA DE AVANCE DE OBRA No. 07

OBRA : ASFALTADO C.V. CHINCHAYAKU - PUYUFUNGO, PARROQUIA MADRE TIERRA, CANTON MERA, PROVINCIA DE PASTAZA
 FECHA DE CONTRATO : martes, 25 de septiembre de 2021
 CONTRATISTA : CONSORCIO CVE CONSTRUCTORES
 PLAZO : 210 Días a partir de la orden de inicio
 AMPLIACIONES : 0 Días
 SUSPENSIÓN : 0 Días
 TOTAL : 210 Días

FECHA DE PLANILLA : 9 de junio de 2022
 INICIO DEL PLAZO : 17 de noviembre de 2021
 TERMINACIÓN DEL PLAZO : 14 de junio de 2022
 PERÍODO : 01-may-22 A 31-may-22

PARCIAL : ACUMULADO
 \$83,356.72
 85,553.71
 0.00
 3.81%
 71.23%

ITEMS	DESCRIPCIÓN	UNIDAD	CANTIDAD	PRECIO CONTRATO	TOTAL	CANTIDADES			IMPORTE			
						T. ANTERIOR	ESTE PERIODO	TOTAL FECHA	% TOTAL	T. ANTERIOR	ESTE PERIODO	TOTAL FECHA
28	Señales informativas y reglamentarias (0.60mx0.60m) móviles	u	8.00	\$ 546.16	\$ 546.16	8.00	8.00	8.00	100.00%	546.16	546.16	546.16
29	Señales preventivas tipo barrera (1.22mx0.60m) móviles	u	4.00	\$ 594.00	\$ 594.00	4.00	4.00	4.00	100.00%	594.00	594.00	594.00
30	Cinta pliego colores blancos (mat. polidéfina)	m	500.00	\$ 150.00	\$ 150.00	500.00	500.00	500.00	100.00%	150.00	150.00	150.00
31	Señales informativas ambientales (2.40x1.20M)	u	4.00	\$ 642.60	\$ 642.60	-	-	-	0.00%	-	-	-
32	Kit antiderrames	u	2.00	\$ 298.00	\$ 298.00	1.00	1.00	1.00	50.00%	149.50	149.50	149.50
33	Capacitación sobre preservación de recursos naturales (de 2 a 3 horas)	u	2.00	\$ 103.50	\$ 207.00	1.00	1.00	1.00	50.00%	103.50	103.50	103.50
34	Capacitación en el manejo de desechos plásticos (de 2 a 3 horas)	u	2.00	\$ 103.50	\$ 207.00	2.00	2.00	2.00	100.00%	207.00	207.00	207.00
35	Capacitación en seguridad y salud ocupacional (de 2 a 3 horas)	u	2.00	\$ 103.50	\$ 207.00	2.00	2.00	2.00	100.00%	207.00	207.00	207.00
DESCUENTOS:					\$ 833,356.64							
Requiste					\$ 22,591.59							
Anticipo					\$ 251,710.11							
Mora 0 días					\$ 0.00							
VALOR A PAGARSE					\$ 400,146.75							
TOTAL					\$ 833,356.64							
					\$ 629,275.28							
					\$ 85,553.71							
					\$ 1,535.02							
					\$ 14,221.48							
					\$ 0.00							
					\$ 22,868.15							
					\$ 423,014.59							

Escanea este código QR

JOSE LUIS NARVAEZ
 Ing. Jose Luis Narvaez

Escanea este código QR

VICTOR FERNANDO NARVAEZ MACHADO
 Cve Constructores

CONTRATISTA

FISCALIZADOR

GOBIERNO AUTÓNOMO DESCENTRALIZADO PROVINCIAL DE PASTAZA

REAJUSTE DE PRECIOS.

REAJUSTE (PROVISIONAL) PLANILLA DE AVANCE DE OBRA No. 07

ASFALTADO C.V. CHINCHAYAKU - PUYOPUNGO, PARROQUIA MADRE TIERRA, CANTON MERA, PROVINCIA DE PASTAZA

1.- INFORMACION GENERAL CONTRATISTA

CONTRATISTA	CONSORCIO CVE CONSTRUCTORES	
DIRECCIÓN:	Vía Ja Tarquí y 13 de Abril	Teléfono: 0961371977
No. R.U.C.	1691728753001	

2.- DATOS DEL CONTRATO.

CONTRATO DE OBRA PÚBLICA:		LICO-GADPPz-002-2021			
Monto contrato:	\$933.356.636	Porcentaje del Anticipo	40.00%	Mes Base = (I ₀)	jul-21
Fecha cierre propuestas:	23-ago-2021	Monto Anticipo:	\$373.342.65	Indices para Reajuste (I ₁):	abr-22
Fecha elaboración de reajuste:	09-jun-2022	Fecha firma contrato:	28-sep-2021	Plazo:	210 Días
Período de la presente planilla:	01 Mayo-31 Mayo 2022	Fecha inicio de trabajos:	17-nov-2021	Fin plazo:	14-jun-2022

3.- DATOS DE REAJUSTE:

Planilla.	Período de reajuste	Monto Planilla.	Desc. Anticipo	Mes Índice I ₁	Valor a reajustar
PLANILLA DE AVANCE DE OBRA No. 07	Julio 2021-Mayo 2022	\$35.553.71	40.00%	abr-22	21.332.23

4.- CUADRILLA TIPO

(1) Personal y categoría	(2) Coeficiente	jul-21		abr-22	
		(3) Salario Real 0'	(4) Salario Real 1'	(5) = (2)*(3)	(6) = (2)*(4)
OPERADOR EQUIPO PESADO C1	0.0740	4.0600	4.2900	0.3004	0.3175
OPERADOR EQUIPO PESADO C2	0.0450	3.8600	4.0900	0.1737	0.1841
SIN TITULO D2	0.1050	3.6600	3.8700	0.3843	0.4064
ESTRUCTURA OCUPACIONAL B3		4.0700	4.3000		
CHOFER C1	0.2950	5.3100	5.6200	1.5665	1.6579
ESTRUCTURA OCUPACIONAL C1	0.0410	4.0600	4.2900	0.1665	0.1759
ESTRUCTURA OCUPACIONAL D2	0.0760	3.6600	3.8700	0.2782	0.2941
ESTRUCTURA OCUPACIONAL E2	0.3640	3.6200	3.8300	1.3177	1.3941
	1.0000			4.1873	4.4300

5.- FORMULA POLINÓMICA DE REAJUSTE

(1) Insumo	(2) Coeficiente	Fuente	jul-21		abr-22	
			(4) Índice 0'	(5) Índice 1'	(6) = (2)*(5)/(4)	
AS EMULSIONES ASFÁLTICAS	0.1250	BOLETIN INEC-IPCO N°260	224.8400	269.0600	0.1500	
B MANO DE OBRA	0.0990	BOLETIN INEC-IPCO N°260	4.1873	4.4300	0.1050	
C CEMENTO PORTLAND-SACOS	0.0950	BOLETIN INEC-IPCO N°260	175.3100	184.7800	0.1000	
D COMBUSTIBLES (PRECIOS NACIONALES SUBSIDIADOS)(O)	0.0490	BOLETIN INEC-IPCO N°260	222.4800	272.4000	0.0600	
E EQUIPO Y MAQUINARIA DE CONSTRUCC. VIAL	0.2250	BOLETIN INEC-IPCO N°260	162.5900	173.9300	0.2410	
M (PREPARADA)	0.0750	BOLETIN INEC-IPCO N°260	497.6200	518.2700	0.0780	
P MATERIALES PÉREOS-TUNGURAHUA	0.2580	BOLETIN INEC-IPCO N°260	214.3500	218.6800	0.2630	
T ALCANTARILLAS DE LÁMINAS DE METAL Y ACC.	0.0410	BOLETIN INEC-IPCO N°260	138.9300	138.9300	0.0410	
X IPC NACIONAL	0.0330	BOLETIN INEC-IPCO N°260	105.4500	108.0300	0.0340	
TOTAL COEFICIENTE:	1.0000				FACTOR DE REAJUSTE 1.072	

6.- RESUMEN

VALOR DE REAJUSTE (Po)	\$21.332.23
FACTOR DE REAJUSTE	1.072
VALOR REAJUSTADO (Pr)	\$22.868.15
VALOR A PAGAR (Pr-Po)	\$1.535.92

BOLETIN INEC-IPCO N°265

Nota: Planilla correspondiente al mes de: **01 Mayo-31 Mayo 2022** Reajuste (Provisional) con Índices de Abril 2022.



Firmado electrónicamente por:
JOSE LUIS NARVAEZ

ING. JOSE LUIS NARVAEZ
FISCALIZADOR



Firmado electrónicamente por:
ALVARO RENATO SOSA CASTRO

ING. ÁLVARO SOSA
DIRECTOR DE FISCALIZACIÓN

GOBIERNO AUTONOMO DESCENTRALIZADO PROVINCIAL DE PASTAZA

DPTO. FISCALIZACIÓN

PLÁNILLA DE EXCEDENTES DE OBRA No. 01

OBRA : ASFALTADO C.V. CHINCHAYARU - PUYORUNGO, PARROQUIA MADRE TIERRA, CANTON MERA, PROVINCIA DE PASTAZA
 FECHA DE CONTRATO : martes, 28 de septiembre de 2021
 CONTRATISTA : CONSORCIO CVE CONSTRUCTORES
 PLAZO : 210 Días a partir de la orden de inicio
 AMPLIACIONES : 0 Días
 SUSPENSIÓN : 0 Días
 TOTAL : 210 Días

FECHA DE PLANILLA : 9 de junio de 2022
 INICIO DEL PLAZO : 17 de noviembre de 2021
 TERMINACIÓN DEL PLAZO : 14 de junio de 2022
 PERÍODO : 01-may-22 A 31-may-22

PARCIAL : \$833.362.72
 ACUMULADO : \$2.897.20
 V. CONTRATO : \$2.897.20
 V. PLANILLAS : 3.52%
 V. EXCEDENTES : \$2.897.20
 % DE AVANCE : 3.52%

ITEMS	DESCRIPCIÓN	UNIDAD	CANTIDAD	PRECIO CONTRATO	TOTAL	CANTIDADES		% TOTAL	IMPORTE	
						T. ANTERIOR	ESTE PERÍODO		T. ANTERIOR	ESTE PERÍODO
28	Señales informativas y reglamentarias (0.60mx0.50m) móviles	u	8.00	\$ 68.37	\$ 546.16			0.00%		
29	Señales preventivas tipo barrera (1.22mx0.50m) móviles	u	4.00	\$ 148.50	\$ 594.00			0.00%		
30	Cinta peligro enlases intensas (mat. policéromo)	m	900.00	\$ 0.30	\$ 150.00			0.00%		
31	Señales informativas ambientales (2.40x1.20M)	u	4.00	\$ 210.65	\$ 842.60			0.00%		
32	Kit. antídromos	u	2.00	\$ 149.50	\$ 299.00			0.00%		
33	Capacitación sobre preservación de recursos naturales (de 2 a 3 horas)	u	2.00	\$ 103.50	\$ 207.00			0.00%		
34	Capacitación en el manejo de desechos peligrosos (de 2 a 3 horas)	u	2.00	\$ 103.50	\$ 207.00			0.00%		
35	Capacitación en seguridad y salud ocupacional (de 2 a 3 horas)	u	2.00	\$ 103.50	\$ 207.00			0.00%		
DESCUENTOS:					TOTAL					
					\$ 933.356.64				\$ 32.897.20	
Reajuste									\$ 0.00	\$ 2.368.60
Anticipo								40%	\$ 0.00	\$ 0.00
Mora 0 días								\$833.36	\$ 0.00	\$ 0.00
VALOR A PAGARSE									\$ 0.00	\$ 35.265.50
									\$ 0.00	\$ 32.897.20

 Firmado electrónicamente por
JOSE LUIS NARVAEZ

Ing. Jose Luis Narvaez

FISCALIZADOR

 Firmado electrónicamente por
VICTOR FERNANDO NARVAEZ MACHADO

Construtores

CONTRATISTA

GOBIERNO AUTÓNOMO DESCENTRALIZADO PROVINCIAL DE PASTAZA

REAJUSTE DE PRECIOS.

REAJUSTE (PROVISIONAL) PLANILLA DE EXCEDENTES DE OBRA No. 01

ASFALTADO C.V. CHINCHAYAKU - PUYOPUNGO, PARROQUIA MADRE TIERRA, CANTON MERA, PROVINCIA DE PASTAZA

1.- INFORMACION GENERAL CONTRATISTA

CONTRATISTA:	CONSORCIO CVE CONSTRUCTORES	
DIRECCIÓN:	Vía la Tarquí y 13 de Abril	Teléfono: 0961371977
No. R.U.C.:	1691728753001	

2.- DATOS DEL CONTRATO.

CONTRATO DE OBRA PÚBLICA:		LICO-GADPPz-002-2021			
Monto contrato:	\$933.356.636	Porcentaje del Anticipo:	40.00%	Mes Base = (I ₀)	jul-21
Fecha cierre propuestas:	23-ago-2021	Monto Anticipo:	\$373.342.65	Indices para Reajuste (I ₁):	abr-22
Fecha elaboración de reajuste:	09-jun-2022	Fecha firma contrato:	28-sep-2021	Plazo:	210 Días
Período de la presente planilla:	01 Mayo-31 Mayo 2022	Fecha inicio de trabajos:	17-nov-2021	Fin plazo:	14-jun-2022

3.- DATOS DE REAJUSTE:

Planilla:	Período de reajuste	Monto Planilla:	Desc. Anticipo	Mes Índice I ₁	Valor a reajustar
PLANILLA DE AVANCE DE OBRA No. 07	Julio 2021-Mayo 2022	\$32.897.20		abr-22	32.897.20

4.- CUADRILLA TIPO

(1) Personal y categoría	(2) Coeficiente	jul-21		abr-22	
		(3) Salario Real 0'	(4) Salario Real 1'	(5) = (2)*(3)	(6) = (2)*(4)
OPERADOR EQUIPO PESADO C1	0.0740	4.0600	4.2900	0.3004	0.3175
OPERADOR EQUIPO PESADO C2	0.0450	3.8600	4.0900	0.1737	0.1841
SIN TÍTULO D2	0.1050	3.6600	3.8700	0.3843	0.4064
ESTRUCTURA OCUPACIONAL B3		4.0700	4.3000		
CHOFER C1	0.2950	5.3100	5.6200	1.5665	1.6579
ESTRUCTURA OCUPACIONAL C1	0.0410	4.0600	4.2900	0.1665	0.1759
ESTRUCTURA OCUPACIONAL D2	0.0760	3.6600	3.8700	0.2782	0.2941
ESTRUCTURA OCUPACIONAL E2	0.3640	3.6200	3.8300	1.3177	1.3941
	1.0000			4.1873	4.4300

5.- FORMULA POLINÓMICA DE REAJUSTE

(1) Ítem	(2) Coeficiente	Fuente	jul-21		abr-22	
			(4) Índice 0'	(5) Índice 1'	(6) = (2)*(5)/(4)	
AS EMULSIONES ASFÁLTICAS	0.1250	BOLETIN INEC-IPCO N°260	224.8400	269.0600	0.1500	
B MANO DE OBRA	0.0990	BOLETIN INEC-IPCO N°260	4.1873	4.4300	0.1050	
C CEMENTO PORTLAND-SACOS	0.0950	BOLETIN INEC-IPCO N°260	175.3100	184.7800	0.1000	
D COMBUSTIBLES (PRECIOS NACIONALES SUBSIDIADOS)(O)	0.0490	BOLETIN INEC-IPCO N°260	222.4800	272.4000	0.0600	
E EQUIPO Y MAQUINARIA DE CONSTRUCC. VIAL	0.2250	BOLETIN INEC-IPCO N°260	162.5900	173.9300	0.2410	
M MADERA ASERRADA, CEPILLADA Y/O ESCUADRADA (PREPARADA)	0.0750	BOLETIN INEC-IPCO N°260	497.6200	518.2700	0.0780	
P MATERIALES PÉTREOS-TUNGURAHUA	0.2580	BOLETIN INEC-IPCO N°260	214.3500	218.6800	0.2630	
T ALCANTARILLAS DE LÁMINAS DE METAL Y ACC.	0.0410	BOLETIN INEC-IPCO N°260	138.9300	138.9300	0.0410	
X IPC NACIONAL	0.0330	BOLETIN INEC-IPCO N°260	105.4500	108.0300	0.0340	
TOTAL COEFICIENTE:	1.0000			FACTOR DE REAJUSTE	1.072	

6.- RESUMEN

VALOR DE REAJUSTE (Po)	\$32.897.20
FACTOR DE REAJUSTE	1.072
VALOR REAJUSTADO (Pr)	\$35.265.80
VALOR A PAGAR (Pr-Po)	\$2.368.60

BOLETIN INEC-IPCO N°265

Nota: Planilla correspondiente al mes de: **01 Mayo-31 Mayo 2022** Reajuste (Provisional) con Índices de Abril 2022.



Firmado electrónicamente por:
JOSE LUIS NARVAEZ

ING. JOSE LUIS NARVEZ
FISCALIZADOR



Firmado electrónicamente por:
ALVARO RENATO SOSA CASTRO

ING. ÁLVARO SOSA
DIRECTOR DE FISCALIZACIÓN

- **Oficios**

Proyecto "ASFALTADO C.V. CHINCHAYACU, PUYOPUNGO, PARROQUIA MADRE TIERRA, CANTÓN MERA, PROVINCIA DE PASTAZA" - Contrato N°. LICITACION DE OBRA-GADPPz-002-2021.

Dirección: Lotización Lalama III – Parroquia Tarqui
Teléfono: 098386536- 0961371977
Correo electrónico: constructoracve@gamil.com

Oficio N°. 048-CVE-P-2022
03 de junio del 2022

Ingeniero.
José Luis Narváez
FISCALIZADOR EXTERNO.

Proyecto "ASFALTADO C.V. CHINCHAYACU, PUYOPUNGO, PARROQUIA MADRE TIERRA, CANTÓN MERA, PROVINCIA DE PASTAZA" - Contrato N°. LICITACION DE OBRA-GADPPz-002-2021.

Presente;

Reciba un atento y cordial saludo, en cumplimiento a las obligaciones establecidas en el contrato, y al cronograma de ejecución me permito adjuntar la **Planilla de Avance de Obra N° 07**, con sus respectivos anexos y documentos habilitantes para su respectiva revisión y aprobación, los mismo que detallo a continuación:

- Pólizas (Fiel cumplimiento y Buen Uso Anticipo) *Vencidas*
- Planilla de Avance de Obra N° 07
- Anexo cálculo de volúmenes de obra
- Reprogramación N° 03
- Libro de Obra
- Planilla y Certificado de no Adeudar IESS

De ante mano anticipo mis agradecimientos por atención brindada.



Firmado electrónicamente por:
**VÍCTOR FERNANDO
NARVAEZ MACHADO**

Ing. Víctor Fernando Narváez Machado
PROCURADOR COMUN
CONSORCIO CVE CONSTRUCTORES



Proyecto "ASFALTADO C.V. CHINCHAYACU, PUYOPUNGO, PARROQUIA MADRE TIERRAS, CANTÓN MERA, PROVINCIA DE PASTAZA" - Contrato N°. LICITACION DE OBRA-GADPPz-002-2021.

- **Cronograma**

Dirección: Lotización Lalama III – Parroquia Tarqui
Teléfono: 098386536 – 0961371977
Correo electrónico: constructoracve@gamil.com

- **Anexos cálculo de volúmenes de obra**

Proyecto "ASFALTADO C.V. CHINCHAYACU, PUYOPUNGO, PARROQUIA MADRE TIERRA, CANTÓN MERA, PROVINCIA DE PASTAZA" - Contrato N°. LICITACION DE OBRA-GADPPz-002-2021.

Dirección: Lotización Lalama III – Parroquia Tarqui
Teléfono: 098386536- 0961371977
Correo electrónico: constructoracve@gamil.com



GOBIERNO AUTONOMO DESCENTRALIZADO
 PROVINCIAL DE PASTAZA
 ANEXO - MEMORIA DE CÁLCULO



PROYECTO:	ASFALTADO C.V. CHINCHAYAKU - PUYOPUNGO, PARROQUIA MADRE TIERRA, CANTON MERA, PROVINCIA DE PASTAZA		
CONTRATISTA:	CONSORCIO CVE CONSTRUCTORES		
PLANILLA N°:	7	N° RUBRO:	3
PERIODO:	01-may-22	-	31-may-22
		UNIDAD:	m ³

Excavación para cunetas y encauzamiento

ABSCISA	LONGITUD (M)	ÁREA (M2)	VOLUMEN (M3)	VOLUMEN ACUMULADO (M3)	OBSERVACIONES
2+905.00	186.6	1.18	220.19	220.19	Ver lámina N° 1
3+044.00	17.69	1.28	22.64	242.83	Ver lámina N° 1
	76.79	2.13	163.56	406.39	Ver lámina N° 1
5+055.00	50.81	1.2	60.97	467.37	Ver lámina N° 2

Acceso hacia el Puente

0+193	29.83	3.58	106.79	574.16	Ver lámina N° 2
	140.71	1.47	206.84	781.00	Ver lámina N° 2
	39.24	1.42	55.72	836.72	Ver lámina N° 3
0+474	53.97	7.97	430.14	1266.86	Ver lámina N° 3
	72.25	4.21	304.17	1571.04	Ver lámina N° 3
	37.47	3.48	130.40	1701.43	Ver lámina N° 4

TOTAL

1701.43

PLANILLADO ANTERIORMENTE =	688.15 m ³
TOTAL CONTRATADO =	2,942.19 m ³
CANTIDAD TOTAL PARA LA PRESENTE PLANILLA =	1,701.43 m ³
CANTIDAD PLANILLADA	2,389.58 m ³
EXCEDENTES =	m ³



Firmado electrónicamente por:
 VICTOR FERNANDO
 NARVAEZ MACHADO



Firmado electrónicamente por:
 JOSE LUIS
 NARVAEZ

ING. VICTOR NARVÁEZ
 CONSORCIO CVE CONSTRUCTORES

ING. JOSE LUIS NARVAEZ
 FISCALIZADOR EXTERNO

RUBRO #3 - EXCAVACIÓN PARA CUNETAS Y ENCAUZAMIENTO

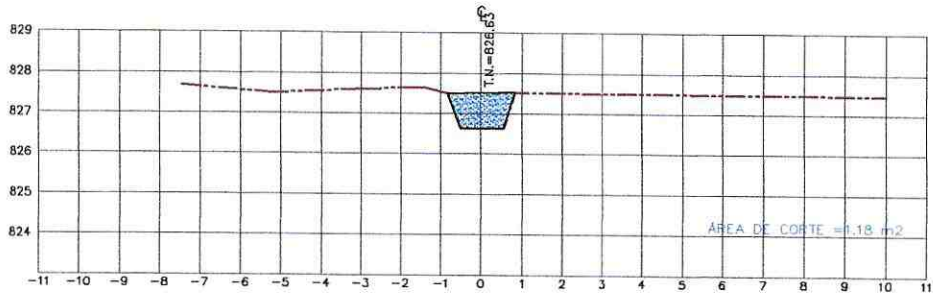

ESTACION 2+907.00 - Lado Derecho
 ESCALA HORIZONTAL 1 : 100
 ESCALA VERTICAL 1 : 100

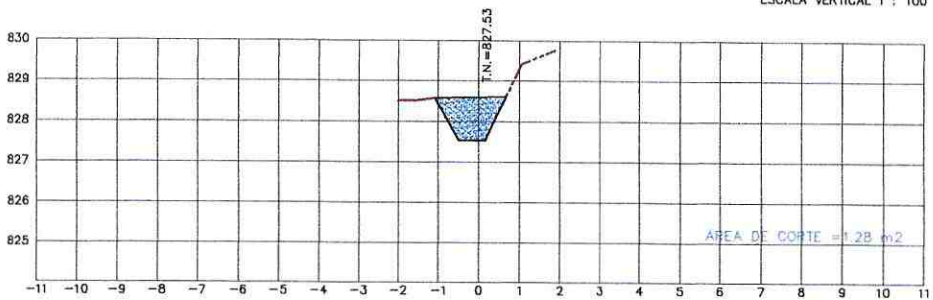

ESTACION 3+047.00 - Lado Derecho
 ESCALA HORIZONTAL 1 : 100
 ESCALA VERTICAL 1 : 100

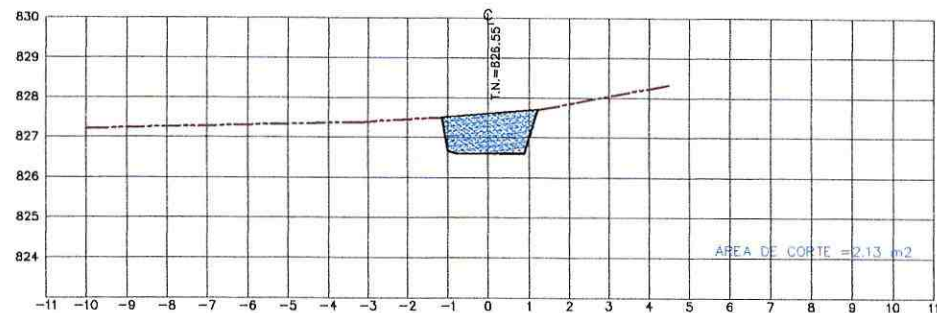

ESTACION 3+047.00 - Lado Izquierdo
 ESCALA HORIZONTAL 1 : 100
 ESCALA VERTICAL 1 : 100



PROYECTO: ASFALTADO C.V. CHINCHAYAKU - FUYOPUNGO, PARROQUIA MADRE TIERRA, CANTÓN MERA, PROVINCIA DE PASTAZA

CONTIENE: RUBRO # 3-EXCAVACIÓN PARA CUNETAS Y ENCAUZAMIENTO

UBICACIÓN: PARROQUIA MADRE TIERRA, CANTÓN MERA, PROVINCIA DE PASTAZA

FECHA: 03 / JUNIO / 2022

LÁMINA 1

ESCALA S/E

PLANILLA # 7

RUBRO #3 - EXCAVACIÓN PARA CUNETAS Y ENCAUZAMIENTO

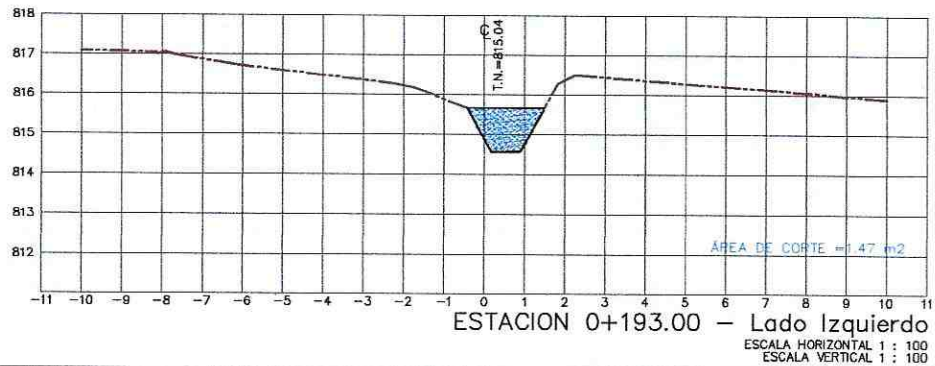
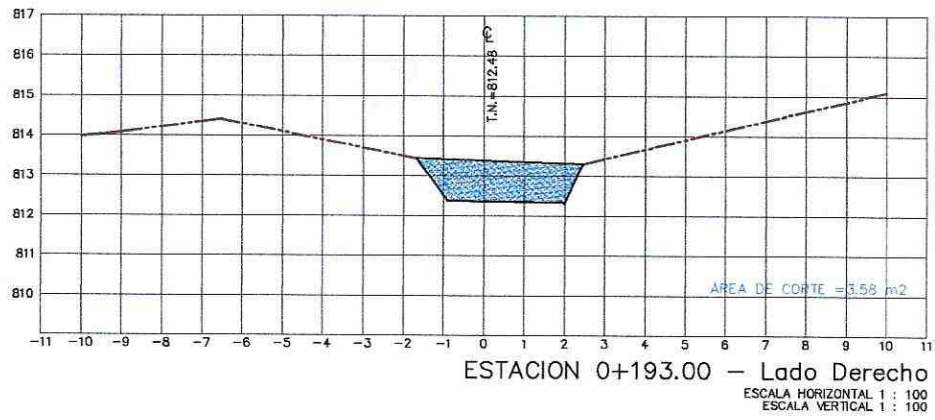
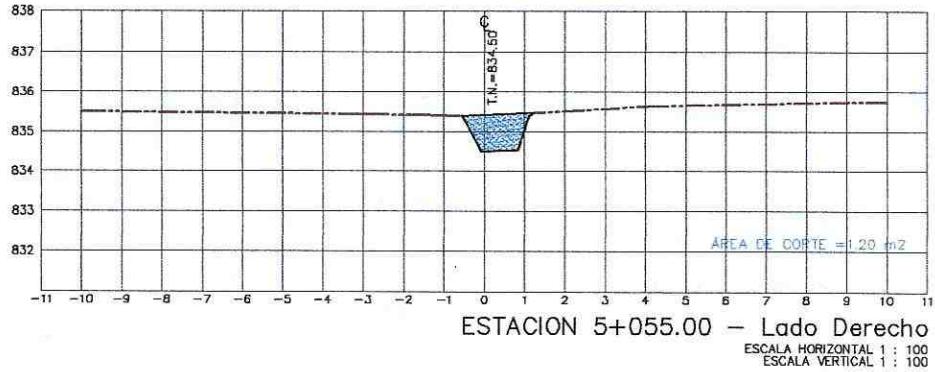

PROYECTO: ASFALTADO C.V. CHINCHAYAKU - PUYOPUNGO, PARROQUIA MADRE TIERRA, CANTÓN MERA, PROVINCIA DE PASTAZA

CONTIENE: RUBRO # 3 - EXCAVACIÓN PARA CUNETAS Y ENCAUZAMIENTO

UBICACIÓN: PARROQUIA MADRE TIERRA, CANTÓN MERA, PROVINCIA DE PASTAZA

FECHA: 03 / JUNIO / 2022

LÁMINA 2

ESCALA S/E

PLANILLA # 7

RUBRO #3 - EXCAVACIÓN PARA CUNETAS Y ENCAUZAMIENTO

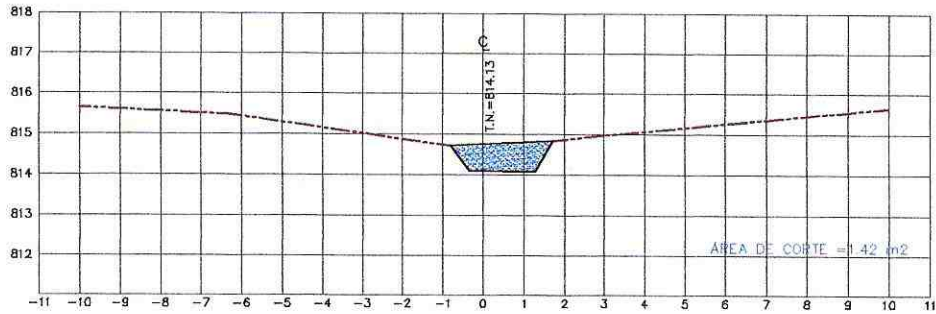

ESTACION 0+193.00 - Lado Izquierdo
 ESCALA HORIZONTAL 1 : 100
 ESCALA VERTICAL 1 : 100

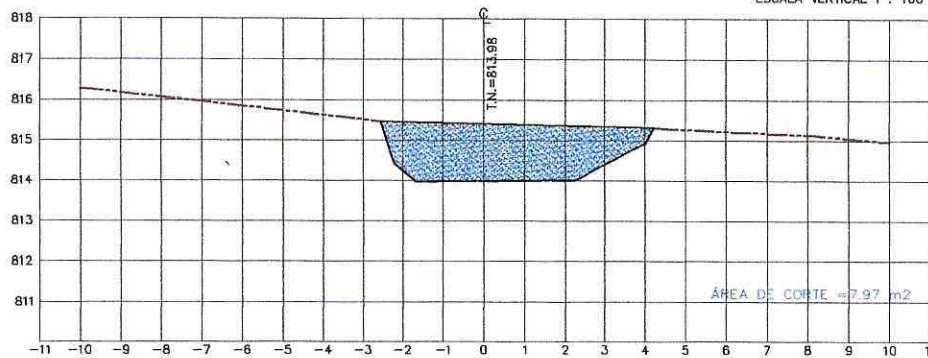

ESTACION 0+474.00 - Lado Derecho
 ESCALA HORIZONTAL 1 : 100
 ESCALA VERTICAL 1 : 100

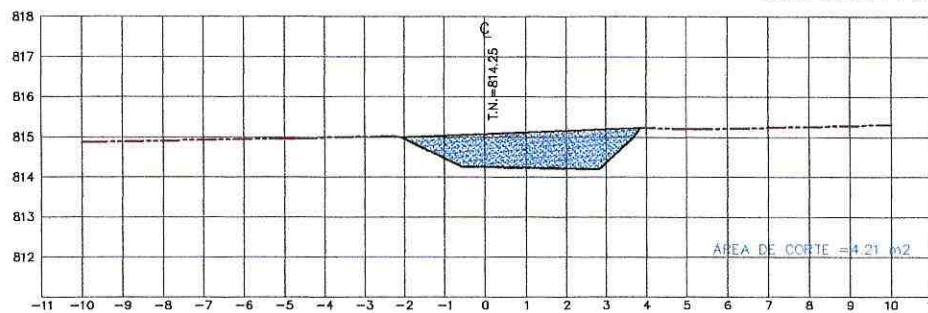

ESTACION 0+474.00 - Lado Izquierdo
 ESCALA HORIZONTAL 1 : 100
 ESCALA VERTICAL 1 : 100



PROYECTO: ASFALTADO C.V. CHINCHAYAKU - PUYOPUNGO, PARROQUIA MADRE TIERRA, CANTÓN MERA, PROVINCIA DE PASTAZA

CONTIENE: RUBRO # 3 - EXCAVACIÓN PARA CUNETAS Y ENCAUZAMIENTO

UBICACIÓN: PARROQUIA MADRE TIERRA, CANTÓN MERA, PROVINCIA DE PASTAZA

FECHA: 03/JUNIO/2022

LÁMINA 3

ESCALA S/E

PLANILLA # 7

RUBRO #3 - EXCAVACIÓN PARA CUNETAS Y ENCAUZAMIENTO

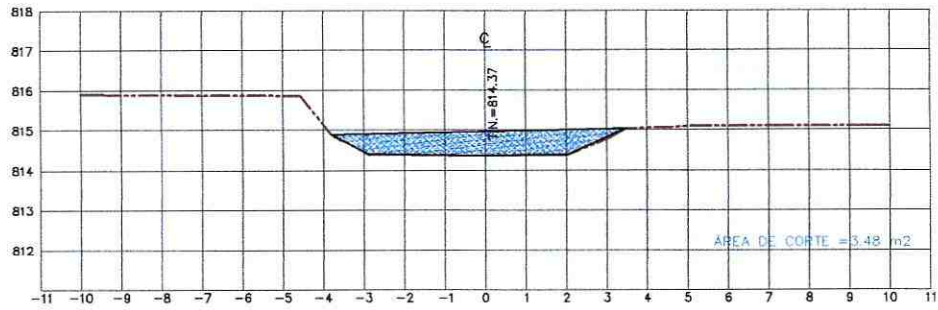

ESTACION 0+474.00 - Lado Izquierdo

ESCALA HORIZONTAL 1 : 100
 ESCALA VERTICAL 1 : 100



PROYECTO: ASFALTADO C.V. CHINCHAYAKU - PUYOPUNGO, PARROQUIA MADRE TIERRA, CANTÓN MERA, PROVINCIA DE PASTAZA

CONTIENE: RUBRO # 3 - EXCAVACIÓN PARA CUNETAS Y ENCAUZAMIENTO

UBICACIÓN: PARROQUIA MADRE TIERRA, CANTÓN MERA, PROVINCIA DE PASTAZA

FECHA: 03 / JUNIO / 2022

LÁMINA 4

ESCALA S/E

PLANILLA # 7



**GOBIERNO AUTONOMO DESCENTRALIZADO
PROVINCIAL DE PASTAZA
ANEXO - MEMORIA DE CÁLCULO**



PROYECTO:	ASFALTADO C.V. CHINCHAYAKU - PUYOPUNGO, PARROQUIA MADRE TIERRA, CANTON MERA, PROVINCIA DE PASTAZA		
CONTRATISTA:	CONSORCIO CVE CONSTRUCTORES		
PLANILLA N°:	7	N° RUBRO:	4 ✓
PERIODO:	01-may-22	-	31-may-22 UNIDAD: m³ ✓

Excavación sin clasificar (mov.de tierra)

TRAMO	ABSCISADO		CANTIDAD EJECUTADA (m3)	Metro Cúbicos (M³)		OBSERVACIONES
	DESDE	HASTA		PAGADO	A RECIBIR	
1	4+300.00	4+500.00	584.20		584.20	Ver Lamina N°1 a Lamina N° 5
2	4+500.00	5+000.00	2,109.90		2,109.90	Ver Lamina N° 5 a Lamina N° 15
3	5+000.00	5+280.00	2,492.50		2,492.50	Ver Lamina N° 15 a Lamina N° 20
ACCESO HACIA EL PUENTE						
1	0+000.00	0+500.00	2,866.20		2,866.20	Ver Lamina N° 20 a Lamina N° 31
2	0+500.00	0+700.00	670.30		670.30	Ver Lamina N° 31 a Lamina N° 35
ALCANTARILLA 07 y 08						
1	2+905.00		31.20		31.20	
2	3+044.00		31.20		31.20	
				TOTAL	8,785.50	

TOTAL EJECUTADO =	27,826.53	m³
PLANILLADO ANTERIORMENTE =	10,242.15	m³
TOTAL CONTRATADO =	10,242.15	m³
CANTIDAD TOTAL PARA LA PRESENTE PLANILLA =	17,584.38	m³ ✓
EXCEDENTES =	17,584.38	m³



Firmado electrónicamente por:
**VICTOR FERNANDO
NARVAEZ MACHADO**



Firmado electrónicamente por:
**JOSE LUIS
NARVAEZ**

ING. VICTOR NARVÁEZ
CONSORCIO CVE CONSTRUCTORES

ING. JOSE LUIS NARVAEZ
FISCALIZADOR EXTERNO



GOBIERNO AUTONOMO DESCENTRALIZADO
PROVINCIAL DE PASTAZA
ANEXO - MEMORIA DE CÁLCULO



PROYECTO:	ASFALTADO C.V. CHINCHAYAKU - PUYOPUNGO, PARROQUIA MADRE TIERRA, CANTON MERA, PROVINCIA DE PASTAZA		
CONTRATISTA:	CONSORCIO CVE CONSTRUCTORES		
PLANILLA No.	7	Nº RUBRO	4
PERIODO:	01-may-22	-	31-may-22
		UNIDAD:	m ³

Excavación sin clasificar (mov.de tierra)

ABSCISAS	LONGITUD (M)	ÁREA (M2)	ÁREA PROMEDIO (M2)	VOLUMEN (M3)	VOLUMEN ACUMULADO (M3)
0+000.00		9.18			
	20.00		9.24	184.80	184.80
0+020.00		9.3			
	20.00		5.65	113.00	297.80
0+040.00		2			
	10.00		1.96	19.60	317.40
0+050.00		1.92			
	10.00		1.63	16.30	333.70
0+060.00		1.34			
	10.00		1.94	19.40	353.10
0+070.00		2.53			
	10.00		2.31	23.10	376.20
0+080.00		2.08			
	20.00		2.05	41.00	417.20
0+100.00		2.02			
	20.00		3.06	61.20	478.40
0+120.00		4.1			
	20.00		3.02	60.40	538.80
0+140.00		1.94			
	20.00		2.92	58.40	597.20
0+160.00		3.9			
	20.00		3.48	69.60	666.80
0+180.00		3.05			
	20.00		2.99	59.80	726.60
0+200.00		2.93			
	10.00		2.47	24.70	751.30
0+210.00		2.01			
	10.00		2.64	26.40	777.70
0+220.00		3.27			
	10.00		2.63	26.30	804.00
0+230.00		1.98			
	10.00		1.59	15.90	819.90
0+240.00		1.2			
	20.00		4.17	83.40	903.30
0+260.00		7.13			
	20.00		13.76	275.20	1,178.50
0+280.00		20.38			
	10.00		19.82	198.20	1,376.70
0+290.00		19.26			
	10.00		16.60	166.00	1,542.70
0+300.00		13.93			
	10.00		12.23	122.30	1,665.00
0+310.00		10.53			
	10.00		9.66	96.60	1,761.60
0+320.00		8.78			
	20.00		8.45	169.00	1,930.60
0+340.00		8.12			
	20.00		8.18	163.60	2,094.20
0+360.00		8.23			

	20.00		8.27	165.40	2,259.60
0+380.00		8.3			

	20.00		7.40	148.00	2,407.60
0+400.00		6.49			
	20.00		6.11	122.20	2,529.80
0+420.00		5.72			
	20.00		5.72	114.40	2,644.20
0+440.00		5.72			
	20.00		5.45	109.00	2,753.20
0+460.00		5.18			
	20.00		5.42	108.40	2,861.60
0+480.00		5.65			
	20.00		5.55	111.00	2,972.60
0+500.00		5.44			
	20.00		5.07	101.40	3,074.00
0+520.00		4.69			
	20.00		4.58	91.60	3,165.60
0+540.00		4.47			
	20.00		5.06	101.20	3,266.80
0+560.00		5.65			
	20.00		6.32	126.40	3,393.20
0+580.00		6.98			
	20.00		7.11	142.20	3,535.40
0+600.00		7.23			
	20.00		7.83	156.60	3,692.00
0+620.00		8.43			
	20.00		8.98	179.60	3,871.60
0+640.00		9.52			
	20.00		9.31	186.20	4,057.80
0+660.00		9.09			
	20.00		9.04	180.80	4,238.60
0+680.00		8.99			
	20.00		8.53	170.60	4,409.20
0+700.00		8.07			
	20.00		7.86	157.20	4,566.40
0+720.00		7.65			
	20.00		7.89	157.80	4,724.20
0+740.00		8.12			
	20.00		7.50	150.00	4,874.20
0+760.00		6.88			
	20.00		8.65	173.00	5,047.20
0+780.00		10.41			
	20.00		10.13	202.60	5,249.80
0+800.00		9.84			
	10.00		9.94	99.40	5,349.20
0+810.00		10.04			
	10.00		10.25	102.50	5,451.70
0+820.00		10.45			
	10.00		10.35	103.50	5,555.20
0+830.00		10.25			
	10.00		9.22	92.20	5,647.40
0+840.00		8.18			
	10.00		8.21	82.10	5,729.50
0+850.00		8.23			
	10.00		8.17	81.70	5,811.20
0+860.00		8.1			
	10.00		6.35	63.50	5,874.70
0+870.00		4.6			
	10.00		3.46	34.60	5,909.30
0+880.00		2.32			
	20.00		2.23	44.60	5,953.90
0+900.00		2.14			
	10.00		1.79	17.90	5,971.80
0+910.00		1.43			
	10.00		2.14	21.40	5,993.20
0+920.00		2.84			
	10.00		2.68	26.80	6,020.00

0+930.00		2.52			
	10.00		3.36	33.60	6,053.60
0+940.00		4.19			
	10.00		3.63	36.30	6,089.90
0+950.00		3.07			
	10.00		2.99	29.90	6,119.80
0+960.00		2.9			
	10.00		2.41	24.10	6,143.90
0+970.00		1.92			
	10.00		1.69	16.90	6,160.80
0+980.00		1.45			
	20.00		1.47	29.40	6,190.20
1+000.00		1.49			
	20.00		1.07	21.40	6,211.60
1+020.00		0.65			
	20.00		1.03	20.60	6,232.20
1+040.00		1.4			
	20.00		1.51	30.20	6,262.40
1+060.00		1.61			
	10.00		1.69	16.90	6,279.30
1+070.00		1.77			
	10.00		1.45	14.50	6,293.80
1+080.00		1.12			
	10.00		1.42	14.20	6,308.00
1+090.00		1.71			
	10.00		2.04	20.40	6,328.40
1+100.00		2.36			
	10.00		2.39	23.90	6,352.30
1+110.00		2.42			
	10.00		2.02	20.20	6,372.50
1+120.00		1.61			
	20.00		1.66	33.20	6,405.70
1+140.00		1.7			
	20.00		1.59	31.80	6,437.50
1+160.00		1.48			
	10.00		1.86	18.60	6,456.10
1+170.00		2.23			
	10.00		2.19	21.90	6,478.00
1+180.00		2.15			
	10.00		2.00	20.00	6,498.00
1+190.00		1.85			
	10.00		1.76	17.60	6,515.60
1+200.00		1.66			
	10.00		1.64	16.40	6,532.00
1+210.00		1.62			
	10.00		1.62	16.20	6,548.20
1+220.00		1.61			
	10.00		1.51	15.10	6,563.30
1+230.00		1.41			
	10.00		0.71	7.10	6,570.40
1+240.00		0			
	20.00		0.78	15.60	6,586.00
1+260.00		1.55			
	20.00		1.52	30.40	6,616.40
1+280.00		1.48			
	20.00		2.17	43.40	6,659.80
1+300.00		2.86			
	20.00		3.73	74.60	6,734.40
1+320.00		4.6			
	10.00		4.65	46.50	6,780.90
1+330.00		4.69			
	10.00		4.77	47.70	6,828.60
1+340.00		4.85			
	10.00		4.83	48.30	6,876.90
1+350.00		4.8			

	10.00		4.78	47.80	6,924.70
1+360.00		4.76			
	10.00		4.78	47.80	6,972.50
1+370.00		4.79			
	10.00		5.85	58.50	7,031.00
1+380.00		6.9			
	10.00		5.96	59.60	7,090.60
1+390.00		5.02			
	10.00		3.22	32.20	7,122.80
1+400.00		1.41			
	10.00		1.48	14.80	7,137.60
1+410.00		1.55			
	10.00		1.41	14.10	7,151.70
1+420.00		1.26			
	10.00		1.74	17.40	7,169.10
1+430.00		2.21			
	10.00		1.67	16.70	7,185.80
1+440.00		1.12			
	10.00		1.13	11.30	7,197.10
1+450.00		1.13			
	10.00		1.23	12.30	7,209.40
1+460.00		1.32			
	10.00		1.31	13.10	7,222.50
1+470.00		1.3			
	10.00		1.44	14.40	7,236.90
1+480.00		1.58			
	10.00		1.47	14.70	7,251.60
1+490.00		1.35			
	10.00		0.85	8.50	7,260.10
1+500.00		0.35			
	10.00		0.18	1.80	7,261.90
1+510.00		0			
	10.00		0.07	0.70	7,262.60
1+520.00		0.14			
	10.00		0.26	2.60	7,265.20
1+530.00		0.37			
	10.00		0.74	7.40	7,272.60
1+540.00		1.1			
	10.00		1.50	15.00	7,287.60
1+550.00		1.9			
	10.00		2.23	22.30	7,309.90
1+560.00		2.56			
	10.00		3.94	39.40	7,349.30
1+570.00		5.32			
	10.00		5.39	53.90	7,403.20
1+580.00		5.45			
	20.00		3.30	66.00	7,469.20
1+600.00		1.15			
	20.00		1.26	25.20	7,494.40
1+620.00		1.36			
	20.00		3.99	79.80	7,574.20
1+640.00		6.61			
	20.00		10.47	209.40	7,783.60
1+660.00		14.33			
	20.00		14.98	299.60	8,083.20
1+680.00		15.63			
	20.00		16.65	333.00	8,416.20
1+700.00		17.67			
	10.00		17.57	175.70	8,591.90
1+710.00		17.47			
	10.00		16.61	166.10	8,758.00
1+720.00		15.74			
	10.00		14.30	143.00	8,901.00
1+730.00		12.85			
	10.00		12.24	122.40	9,023.40

1+740.00		11.62			
	10.00		10.84	108.40	9,131.80
1+750.00		10.05			
	10.00		10.08	100.80	9,232.60
1+760.00		10.11			
	20.00		9.62	192.40	9,425.00
1+780.00		9.12			
	10.00		8.80	88.00	9,513.00
1+790.00		8.48			
	10.00		8.35	83.50	9,596.50
1+800.00		8.22			
	10.00		7.78	77.80	9,674.30
1+810.00		7.34			
	10.00		5.60	56.00	9,730.30
1+820.00		3.86			
	10.00		3.48	34.80	9,765.10
1+830.00		3.09			
	10.00		2.75	27.50	9,792.60
1+840.00		2.4			
	20.00		2.04	40.80	9,833.40
1+860.00		1.67			
	20.00		1.50	30.00	9,863.40
1+880.00		1.33			
	20.00		1.54	30.80	9,894.20
1+900.00		1.75			
	20.00		2.76	55.20	9,949.40
1+920.00		3.77			
	20.00		3.48	69.60	10,019.00
1+940.00		3.18			
	20.00		3.31	66.20	10,085.20
1+960.00		3.43			
	20.00		3.36	67.20	10,152.40
1+980.00		3.28			
	10.00		2.71	27.10	10,179.50
1+990.00		2.14			
	10.00		2.32	23.20	10,202.70
2+000.00		2.49			
	10.00		2.68	26.80	10,229.50
2+010.00		2.87			
	10.00		2.66	26.60	10,256.10
2+020.00		2.45			
	10.00		2.55	25.50	10,281.60
2+030.00		2.64			
	10.00		2.68	26.80	10,308.40
2+040.00		2.72			
	10.00		2.44	24.40	10,332.80
2+050.00		2.16			
	10.00		2.53	25.30	10,358.10
2+060.00		2.89			
	10.00		2.34	23.40	10,381.50
2+070.00		1.78			
	10.00		1.49	14.90	10,396.40
2+080.00		1.2			
	20.00		1.15	23.00	10,419.40
2+100.00		1.09			
	20.00		1.31	26.20	10,445.60
2+120.00		1.53			
	20.00		1.62	32.40	10,478.00
2+140.00		1.71			
	20.00		2.28	45.60	10,523.60
2+160.00		2.85			
	20.00		2.97	59.40	10,583.00
2+180.00		3.09			
	20.00		2.54	50.80	10,633.80
2+200.00		1.98			

	20.00		2.00	40.00	10,673.80
2+220.00		2.01			
	20.00		2.32	46.40	10,720.20
2+240.00		2.62			
	20.00		2.25	45.00	10,765.20
2+260.00		1.87			
	20.00		2.00	40.00	10,805.20
2+280.00		2.12			
	20.00		3.67	73.40	10,878.60
2+300.00		5.22			
	20.00		7.85	157.00	11,035.60
2+320.00		10.48			
	20.00		12.48	249.60	11,285.20
2+340.00		14.47			
	20.00		16.00	320.00	11,605.20
2+360.00		17.53			
	10.00		19.86	198.60	11,803.80
2+370.00		22.18			
	10.00		23.12	231.20	12,035.00
2+380.00		24.06			
	10.00		25.99	259.90	12,294.90
2+390.00		27.91			
	10.00		29.40	294.00	12,588.90
2+400.00		30.89			
	10.00		32.48	324.80	12,913.70
2+410.00		34.06			
	10.00		29.17	291.70	13,205.40
2+420.00		24.28			
	20.00		16.01	320.20	13,525.60
2+440.00		7.73			
	20.00		5.69	113.80	13,639.40
2+460.00		3.65			
	20.00		5.10	102.00	13,741.40
2+480.00		6.54			
	20.00		3.98	79.60	13,821.00
2+500.00		1.41			
TOTAL EJECUTADO EN PLANILLA 2 (M3)					13,821.00
ABSCISAS	LONGITUD (M)	ÁREA (M2)	ÁREA PROMEDIO (M2)	VOLUMEN (M3)	VOLUMEN ACUMULADO (M3)
2+500.00		1.41			
	20.00		1.09	21.80	21.80
2+520.00		0.77			
	20.00		2.04	40.80	62.60
2+540.00		3.30			
	20.00		2.71	54.20	116.80
2+560.00		2.11			
	20.00		1.97	39.40	156.20
2+580.00		1.82			
	20.00		1.62	32.40	188.60
2+600.00		1.41			
	20.00		1.65	33.00	221.60
2+620.00		1.89			
	20.00		1.91	38.20	259.80
2+640.00		1.93			
	20.00		1.64	32.80	292.60
2+660.00		1.35			
	20.00		1.42	28.40	321.00
2+680.00		1.49			
	20.00		1.45	29.00	350.00
2+700.00		1.40			
	20.00		2.74	54.80	404.80
2+720.00		4.07			
	20.00		2.84	56.80	461.60
2+740.00		1.61			
	10.00		2.40	24.00	485.60
2+750.00		3.18			
	10.00		2.83	28.30	513.90
2+760.00		2.47			
	10.00		2.50	25.00	538.90
2+770.00		2.52			
	10.00		2.29	22.90	561.80
2+780.00		2.05			
	10.00		1.97	19.70	581.50

2+790.00		1.88			
	10.00		2.11	21.10	602.60
2+800.00		2.33			
	10.00		2.38	23.80	626.40
2+810.00		2.42			
	10.00		2.06	20.60	647.00
2+820.00		1.69			
	10.00		1.87	18.70	665.70
2+830.00		2.05			
	10.00		3.84	38.40	704.10
2+840.00		5.62			
	10.00		5.01	50.10	754.20
2+850.00		4.39			
	10.00		4.76	47.60	801.80
2+860.00		5.12			
	20.00		4.85	97.00	898.80
2+880.00		4.58			
	20.00		4.77	95.40	994.20
2+900.00		4.96			
	20.00		4.31	86.20	1,080.40
2+920.00		3.66			
	10.00		3.03	30.30	1,110.70
2+930.00		2.39			
	10.00		2.44	24.40	1,135.10
2+940.00		2.49			
	10.00		2.59	25.90	1,161.00
2+950.00		2.68			
	10.00		2.27	22.70	1,183.70
2+960.00		1.86			
	10.00		2.58	25.80	1,209.50
2+970.00		3.30			
	10.00		3.05	30.50	1,240.00
2+980.00		2.80			
	20.00		3.30	66.00	1,306.00
3+000.00		3.80			
	20.00		3.88	77.60	1,383.60
3+020.00		3.95			
	20.00		3.64	72.80	1,456.40
3+040.00		3.33			
	20.00		2.98	59.60	1,516.00
3+060.00		2.62			
	20.00		2.41	48.20	1,564.20
3+080.00		2.20			
	20.00		2.05	41.00	1,605.20
3+100.00		1.90			
	20.00		2.69	53.80	1,659.00
3+120.00		3.47			
	20.00		3.59	71.80	1,730.80
3+140.00		3.71			
	20.00		3.38	67.60	1,798.40
3+160.00		2.54			
	20.00		2.93	58.60	1,857.00
3+180.00		3.05			
	20.00		3.18	63.60	1,920.60
3+200.00		3.31			
	20.00		2.77	55.40	1,976.00
3+220.00		2.22			
	20.00		2.33	46.60	2,022.60
3+240.00		2.44			
	10.00		2.66	26.60	2,049.20
3+250.00		2.88			
	10.00		3.17	31.70	2,080.90
3+260.00		3.45			
	10.00		3.56	35.60	2,116.50
3+270.00		3.67			
	10.00		3.35	33.50	2,150.00
3+280.00		3.03			
	10.00		2.34	23.40	2,173.40
3+290.00		1.64			
	10.00		2.11	21.10	2,194.50
3+300.00		2.58			
	10.00		2.30	23.00	2,217.50
3+310.00		2.01			
	10.00		2.00	20.00	2,237.50

3+320.00		1.98			
	10.00		1.76	17.60	2,255.10
3+330.00		1.54			
	10.00		1.99	19.90	2,275.00
3+340.00		2.43			
	20.00		1.77	35.40	2,310.40
3+360.00		1.11			
	20.00		1.69	33.80	2,344.20
3+380.00		2.27			
	20.00		1.79	35.80	2,380.00
3+400.00		1.31			
	20.00		1.41	28.20	2,408.20
3+420.00		1.51			
	20.00		1.61	32.20	2,440.40
3+440.00		1.71			
	20.00		1.77	35.40	2,475.80
3+460.00		1.83			
	20.00		1.66	33.20	2,509.00
3+480.00		1.48			
	20.00		1.51	30.20	2,539.20
3+500.00		1.53			
	20.00		1.52	30.40	2,569.60
3+520.00		1.51			
	10.00		0.97	9.70	2,579.30
3+530.00		0.42			
	10.00		0.72	7.20	2,586.50
3+540.00		1.02			
	10.00		1.09	10.90	2,597.40
3+550.00		1.16			
	10.00		1.65	16.50	2,613.90
3+560.00		2.13			
	10.00		1.82	18.20	2,632.10
3+570.00		1.51			
	10.00		1.73	17.30	2,649.40
3+580.00		1.94			
	20.00		1.78	35.60	2,685.00
3+600.00		1.61			
	20.00		2.11	42.20	2,727.20
3+620.00		2.61			
	20.00		2.71	54.20	2,781.40
3+640.00		2.81			
	20.00		2.50	50.00	2,831.40
3+660.00		2.18			
	20.00		2.29	45.80	2,877.20
3+680.00		2.39			
	20.00		2.16	43.20	2,920.40
3+700.00		1.92			
	20.00		1.87	37.40	2,957.80
3+720.00		1.81			
	20.00		1.88	37.60	2,995.40
3+740.00		1.94			
	20.00		1.77	35.40	3,030.80
3+760.00		1.60			
	20.00		1.36	27.20	3,058.00
3+780.00		1.11			
	10.00		1.21	12.10	3,070.10
3+790.00		1.31			
	10.00		1.56	15.60	3,085.70
3+800.00		1.81			
	10.00		1.57	15.70	3,101.40
3+810.00		1.32			
	10.00		1.32	13.20	3,114.60
3+820.00		1.31			
	20.00		1.96	39.20	3,153.80
3+840.00		2.60			
	20.00		2.61	52.20	3,206.00
3+860.00		2.61			
	20.00		2.57	51.40	3,257.40
3+880.00		2.52			
	20.00		2.72	54.40	3,311.80
3+900.00		2.92			
	20.00		2.94	58.80	3,370.60
3+920.00		2.95			
	20.00		2.85	57.00	3,427.60

3+940.00		2.75			
	20.00		3.16	63.20	3,490.80
3+960.00		3.56			
	20.00		2.91	58.20	3,549.00
3+980.00		2.25			
	20.00		2.11	42.20	3,591.20
4+000.00		1.97			
	20.00		2.34	46.80	3,638.00
4+020.00		2.71			
	20.00		2.61	52.20	3,690.20
4+040.00		2.50			
	10.00		2.58	25.80	3,716.00
4+050.00		2.65			
	10.00		2.79	27.90	3,743.90
4+060.00		2.92			
	10.00		2.76	27.60	3,771.50
4+070.00		2.60			
	10.00		2.61	26.10	3,797.60
4+080.00		2.61			
	10.00		2.84	28.40	3,826.00
4+090.00		3.07			
	10.00		3.46	34.60	3,860.60
4+100.00		3.85			
	20.00		3.81	76.20	3,936.80
4+120.00		3.76			
	20.00		3.40	68.00	4,004.80
4+140.00		3.03			
	20.00		3.10	62.00	4,066.80
4+160.00		3.16			
	20.00		3.05	61.00	4,127.80
4+180.00		2.93			
	20.00		5.07	101.40	4,229.20
4+200.00		7.20			
TOTAL EJECUTADO EN PLANILLA 4 (M3)					4,229.20
ABSCISAS	LONGITUD (M)	ÁREA (M2)	ÁREA PROMEDIO (M2)	VOLUMEN (M3)	VOLUMEN ACUMULADO (M3)
4+200.00		7.20			
	20.00		8.14	162.80	162.80
4+220.00		9.07			
	10.00		9.39	93.90	256.70
4+230.00		9.71			
	10.00		10.02	100.20	356.90
4+240.00		10.32			
	10.00		10.54	105.40	462.30
4+250.00		10.75			
	10.00		10.05	100.50	562.80
4+260.00		9.34			
	20.00		7.92	158.40	721.20
4+280.00		6.50			
	20.00		4.78	95.60	816.80
4+300.00		3.05			
TOTAL EJECUTADO EN PLANILLA 6 (M3)					816.80
ABSCISAS	LONGITUD (M)	ÁREA (M2)	ÁREA PROMEDIO (M2)	VOLUMEN (M3)	VOLUMEN ACUMULADO (M3)
4+300.00		3.05			
	20.00		2.68	53.60	53.60
4+320.00		2.31			
	20.00		1.53	30.60	84.20
4+340.00		0.75			
	20.00		1.35	27.00	111.20
4+360.00		1.95			
	20.00		2.19	43.80	155.00
4+380.00		2.43			
	20.00		2.75	55.00	210.00
4+400.00		3.07			
	20.00		3.56	71.20	281.20
4+420.00		4.05			
	20.00		4.06	81.20	362.40
4+440.00		4.07			
	20.00		3.59	71.80	434.20

ABSCISAS	LONGITUD (M)	ÁREA (M2)	ÁREA PROMEDIO (M2)	VOLUMEN (M3)	VOLUMEN ACUMULADO (M3)
4+460.00		3.11			
	10.00		3.17	31.70	465.90
4+470.00		3.23			
	10.00		3.38	33.80	499.70
4+480.00		3.52			
	10.00		3.57	35.70	535.40
4+490.00		3.62			
	10.00		4.88	48.80	584.20
4+500.00		6.14			
	10.00		6.65	66.50	650.70
4+510.00		7.15			
	10.00		7.66	76.60	727.30
4+520.00		8.16			

ABSCISAS	LONGITUD (M)	ÁREA (M2)	ÁREA PROMEDIO (M2)	VOLUMEN (M3)	VOLUMEN ACUMULADO (M3)
	20.00		9.21	184.20	911.50
4+540.00		10.25			
	10.00		10.25	102.50	1,014.00
4+550.00		10.25			
	10.00		10.76	107.60	1,121.60
4+560.00		11.27			
	20.00		10.06	201.20	1,322.80
4+580.00		8.84			
	20.00		5.70	114.00	1,436.80
4+600.00		2.55			
	20.00		3.86	77.20	1,514.00
4+620.00		5.16			
	20.00		2.58	51.60	1,565.60
4+640.00		0.00			
	20.00		0.60	12.00	1,577.60
4+660.00		1.20			
	20.00		5.00	100.00	1,677.60
4+680.00		8.79			
	20.00		6.85	137.00	1,814.60
4+700.00		4.91			
	20.00		4.04	80.80	1,895.40
4+720.00		3.17			
	20.00		3.62	72.40	1,967.80
4+740.00		4.07			
	20.00		3.76	75.20	2,043.00
4+760.00		3.45			
	20.00		2.98	59.60	2,102.60
4+780.00		2.50			
	20.00		2.58	51.60	2,154.20
4+800.00		2.66			
	20.00		2.19	43.80	2,198.00
4+820.00		1.72			
	20.00		1.99	39.80	2,237.80
4+840.00		2.26			
	10.00		1.94	19.40	2,257.20
4+850.00		1.61			
	10.00		1.80	18.00	2,275.20
4+860.00		1.98			
	10.00		1.66	16.60	2,291.80
4+870.00		1.34			
	10.00		1.73	17.30	2,309.10
4+880.00		1.24			
	20.00		2.47	49.40	2,358.50
4+900.00		2.12			
	20.00		2.91	58.20	2,416.70
4+920.00		3.69			
	20.00		3.87	77.40	2,494.10
4+940.00		4.04			
	20.00		3.75	75.00	2,569.10
4+960.00		3.45			
	20.00		3.34	66.80	2,635.90
4+980.00		3.23			
	20.00		2.91	58.20	2,694.10
5+000.00		2.59			
	20.00		2.34	46.80	2,740.90
5+020.00		2.08			
	20.00		2.02	40.40	2,781.30
5+040.00		1.96			
	20.00		2.33	46.60	2,827.90
5+060.00		2.70			
	20.00		3.89	77.80	2,905.70
5+080.00		5.08			



ABSCISAS	LONGITUD (M)	ÁREA (M2)	ÁREA PROMEDIO (M2)	VOLUMEN (M3)	VOLUMEN ACUMULADO (M3)
	20.00		7.38	147.60	3,053.30
5+100.00		9.68			
	20.00		10.18	203.60	3,256.90
5+120.00		10.68			
	10.00		9.64	96.40	3,353.30
5+130.00		8.59			
	10.00		8.75	87.50	3,440.80
5+140.00		8.90			
	10.00		9.24	92.40	3,533.20
5+150.00		9.58			
	10.00		9.92	99.20	3,632.40
5+160.00		10.26			
	20.00		10.36	207.20	3,839.60
5+180.00		10.46			
	20.00		10.21	204.20	4,043.80
5+200.00		9.95			
	20.00		9.90	198.00	4,241.80
5+220.00		9.85			
	20.00		8.80	176.00	4,417.80
5+240.00		7.75			
5+240.00		18.97			
	20.00		19.10	382.00	4,799.80
5+260.00		19.22			
	20.00		19.34	386.80	5,186.60
5+280.00		19.46			
ACCESO HACIA EL PUENTE 0+000 - 0+700					
0+000.00		16.18			
	20.00		13.57	271.40	5,458.00
0+020.00		10.95			
	20.00		11.86	237.20	5,695.20
0+040.00		12.77			
	20.00		10.62	212.40	5,907.60
0+060.00		8.46			
	20.00		7.02	140.40	6,048.00
0+080.00		5.58			
	20.00		3.82	76.40	6,124.40
0+100.00		2.06			
	20.00		2.57	51.40	6,175.80
0+120.00		3.07			
	20.00		10.11	202.20	6,378.00
0+140.00		17.15			
	20.00		10.79	215.80	6,593.80
0+160.00		4.43			
	20.00		3.68	73.60	6,667.40
0+180.00		2.92			
	20.00		5.92	118.40	6,785.80
0+200.00		8.91			
	20.00		5.78	115.60	6,901.40
0+220.00		2.64			
	20.00		2.36	47.20	6,948.60
0+240.00		2.07			
	20.00		2.62	52.40	7,001.00
0+260.00		3.17			
	20.00		3.72	74.40	7,075.40
0+280.00		4.26			
	20.00		4.11	82.20	7,157.60
0+300.00		3.95			
	20.00		4.40	88.00	7,245.60
0+320.00		4.85			
	20.00		3.99	79.80	7,325.40

ABSCISAS	LONGITUD (M)	ÁREA (M2)	ÁREA PROMEDIO (M2)	VOLUMEN (M3)	VOLUMEN ACUMULADO (M3)
0+340.00		3.13			
	20.00		3.00	60.00	7,385.40
0+360.00		2.87			
	20.00		2.71	54.20	7,439.60
0+380.00		2.55			
	20.00		2.42	48.40	7,488.00
0+400.00		2.28			
	20.00		2.76	55.20	7,543.20
0+420.00		3.24			
	20.00		5.42	108.40	7,651.60
0+440.00		7.60			
	20.00		8.76	175.20	7,826.80
0+460.00		9.91			
	20.00		7.62	152.40	7,979.20
0+480.00		5.32			
	20.00		3.68	73.60	8,052.80
0+500.00		2.04			
	20.00		2.17	43.40	8,096.20
0+520.00		2.30			
	20.00		2.52	50.40	8,146.60
0+540.00		2.74			
	20.00		3.05	61.00	8,207.60
0+560.00		3.36			
	20.00		3.25	65.00	8,272.60
0+580.00		3.14			
	20.00		3.48	69.60	8,342.20
0+600.00		3.81			
	20.00		4.01	80.20	8,422.40
0+620.00		4.21			
	20.00		4.51	90.20	8,512.60
0+640.00		4.81			
	20.00		4.36	87.20	8,599.80
0+660.00		3.90			
	20.00		3.70	74.00	8,673.80
0+680.00		3.50			
	10.00		3.34	33.40	8,707.20
0+690.00		3.17			
	10.00		1.59	15.90	8,723.10
0+700.00		0.00			
ABSCISA	LONGITUD (m)	ANCHO 1 (m)	ANCHO 2 (m)	ALTURA (m)	VOLUMEN (m3)
ALCANTARILLA 07 Abscisa 2+905.00	10	2.00	3.20	1.2	31.20
ALCANTARILLA 08 Abscisa 3+044.00	10	2.00	3.20	1.2	31.20
TOTAL EJECUTADO EN PLANILLA 7 (M3)					8,785.50

 Firmado electrónicamente por: VICTOR FERNANDO NARVAEZ MACHADO	 Firmado electrónicamente por: JOSE LUIS NARVAEZ
<hr/> ING.VICTOR NARVAEZ CONSORCIO CVE CONSTRUCTORES	<hr/> ING. JOSE LUIS NARVAEZ FISCALIZADOR EXTERNO

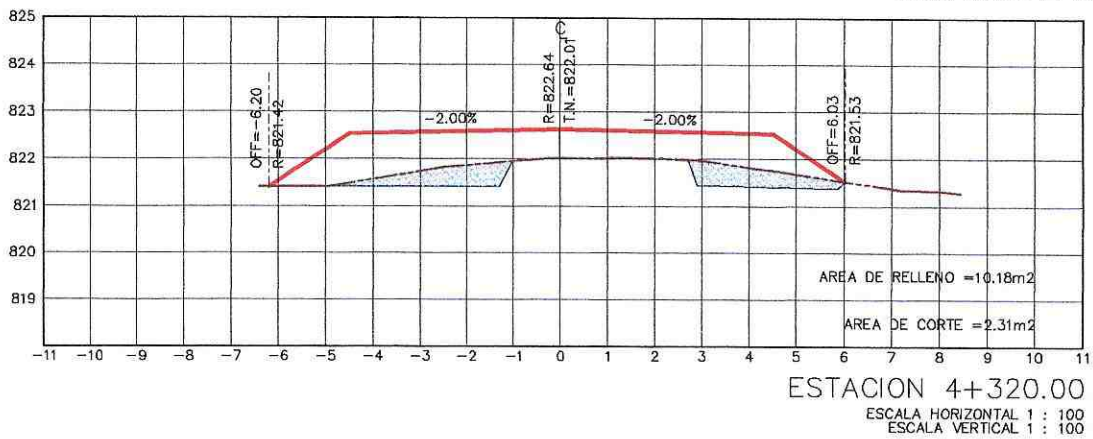
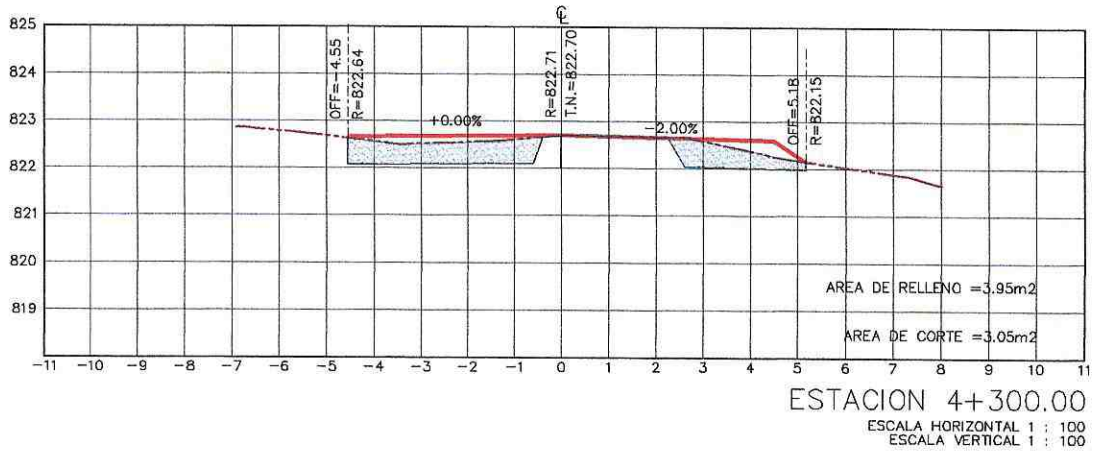
RUBRO # 4 / EXCAVACIÓN SIN CLASIFICAR (MOV. DE TIERRA)



 	PROYECTO: ASFALTADO C.V. CHINCHAYAKU - PUYOPUNGO, PARROQUIA MADRE TIERRA, CANTÓN MERA, PROVINCIA DE PASTAZA	
	CONTIENE: EXCAVACIÓN SIN CLASIFICAR (MOV. DE TIERRA)	
	UBICACIÓN: CHINCHAYAKU PUYOPUNGO, PASTAZA	FECHA: 03 - JUNIO - 2022
	LÁMINA 1	ESCALA S/E

RUBRO # 4 / EXCAVACIÓN SIN CLASIFICAR (MOV. DE TIERRA)

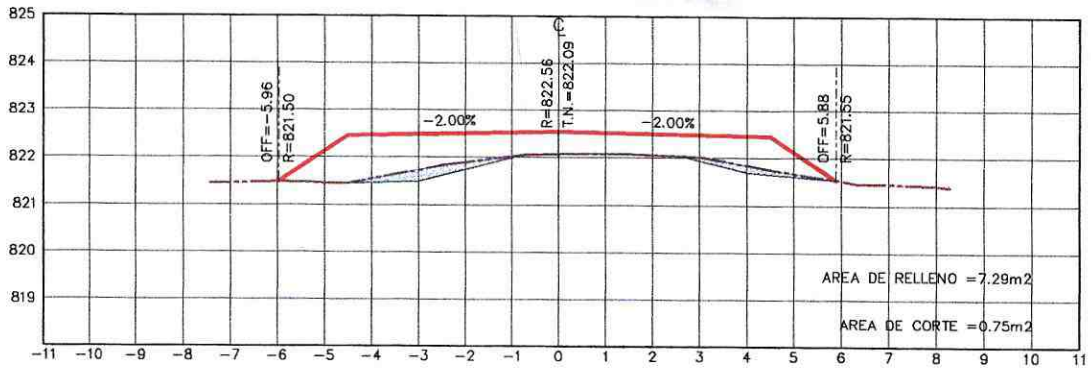

ESTACION 4+340.00

ESCALA HORIZONTAL 1 : 100
ESCALA VERTICAL 1 : 100

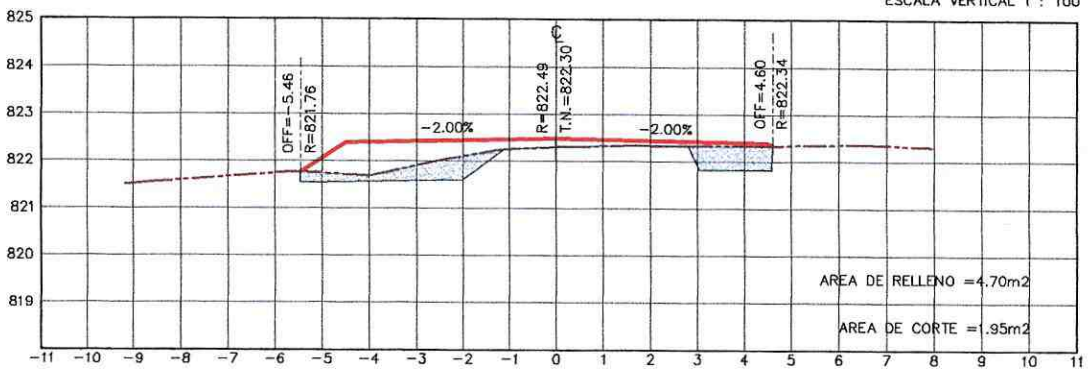

ESTACION 4+360.00

ESCALA HORIZONTAL 1 : 100
ESCALA VERTICAL 1 : 100

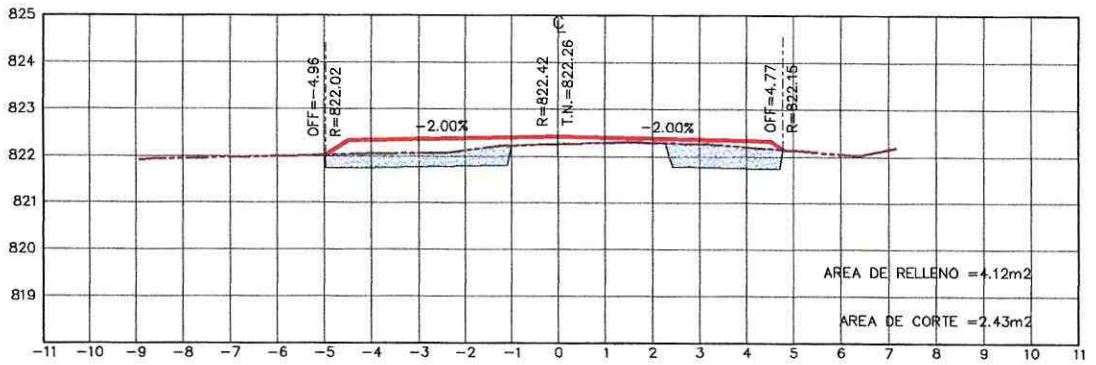

ESTACION 4+380.00

ESCALA HORIZONTAL 1 : 100
ESCALA VERTICAL 1 : 100



Pastaza
GOBIERNO PROVINCIAL



PROYECTO: ASFALTADO C.V. CHINCHAYAKU - PUYOPUNGO, PARROQUIA MADRE TIERRA, CANTÓN MERA, PROVINCIA DE PASTAZA

CONTIENE: EXCAVACIÓN SIN CLASIFICAR (MOV. DE TIERRA)

UBICACIÓN: CHINCHAYAKU PUYOPUNGO, PASTAZA

FECHA: 03 - JUNIO - 2022

LÁMINA 2

ESCALA S/E

PLANILLA # 7

RUBRO # 4 / EXCAVACIÓN SIN CLASIFICAR (MOV. DE TIERRA)

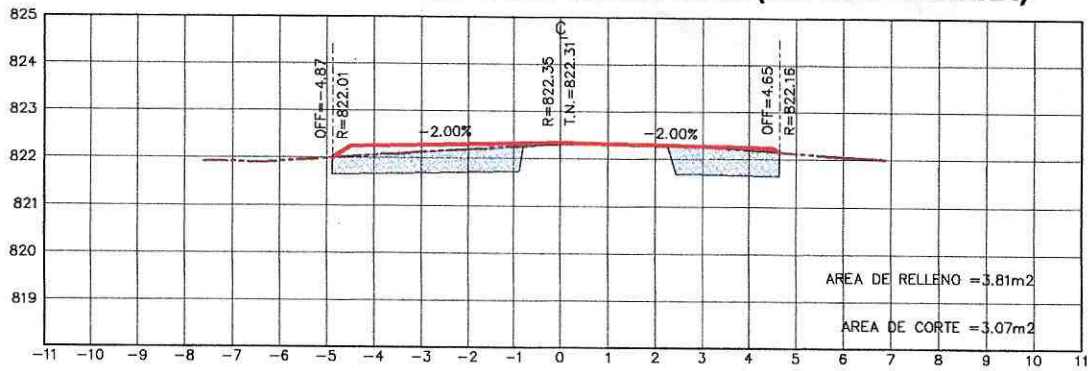

ESTACION 4+400.00

ESCALA HORIZONTAL 1 : 100
ESCALA VERTICAL 1 : 100

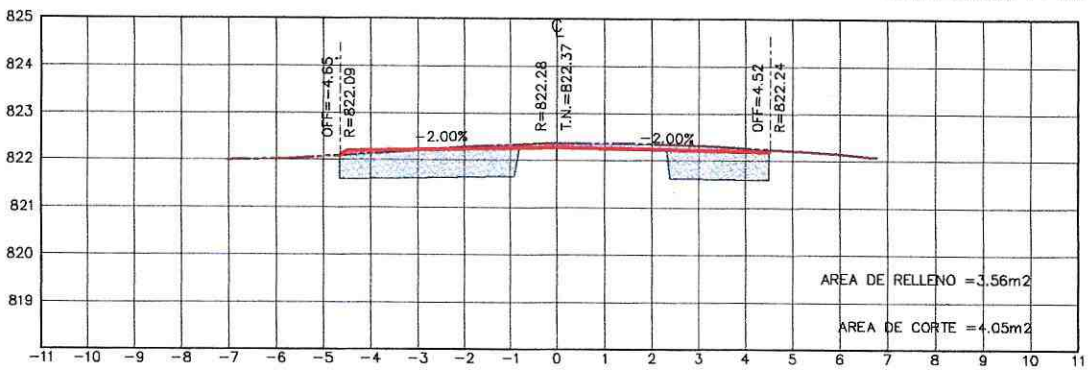

ESTACION 4+420.00

ESCALA HORIZONTAL 1 : 100
ESCALA VERTICAL 1 : 100

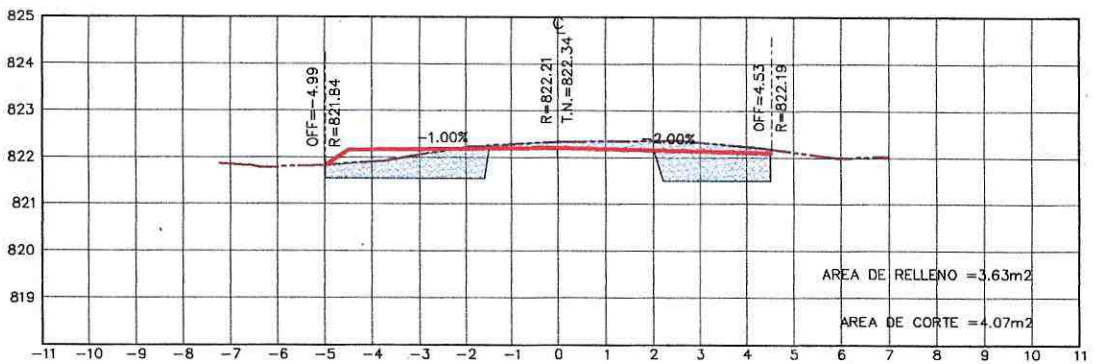

ESTACION 4+440.00

ESCALA HORIZONTAL 1 : 100
ESCALA VERTICAL 1 : 100



Pastaza
GOBIERNO PROVINCIAL



PROYECTO: ASFALTADO C.V. CHINCHAYAKU - PUYOPUNGO, PARROQUIA MADRE TIERRA, CANTÓN MERA, PROVINCIA DE PASTAZA

CONTIENE: EXCAVACIÓN SIN CLASIFICAR (MOV. DE TIERRA)

UBICACIÓN: CHINCHAYAKU PUYOPUNGO, PASTAZA

FECHA: 03 - JUNIO - 2022

LÁMINA 3

ESCALA S/E

PLANILLA # 7

RUBRO # 4 / EXCAVACIÓN SIN CLASIFICAR (MOV. DE TIERRA)

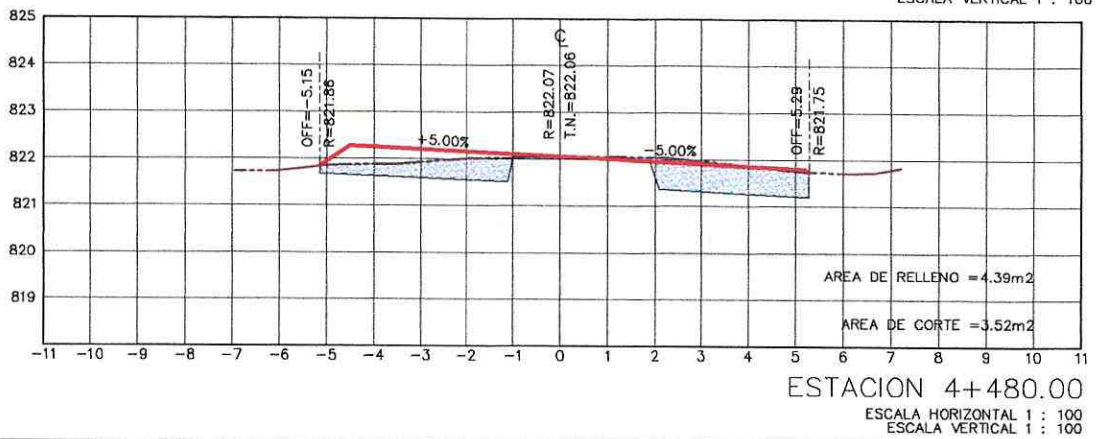
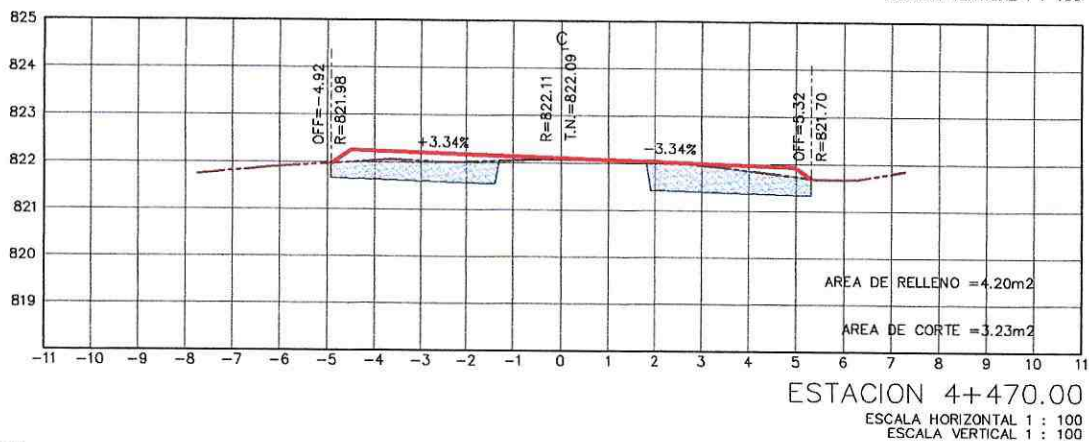
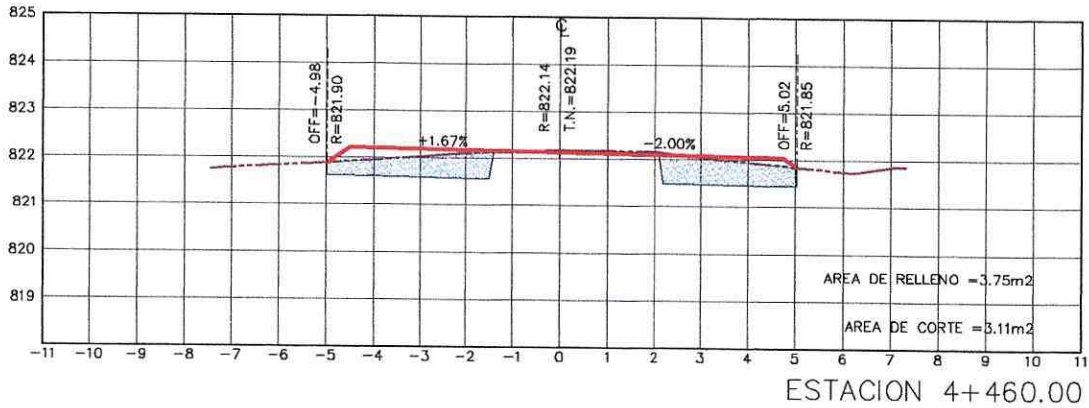

PROYECTO: ASFALTADO C.V. CHINCHAYAKU - PUYOPUNGO, PARROQUIA MADRE TIERRA, CANTÓN MERA, PROVINCIA DE PASTAZA

CONTIENE: EXCAVACIÓN SIN CLASIFICAR (MOV. DE TIERRA)

UBICACIÓN: CHINCHAYAKU PUYOPUNGO, PASTAZA

FECHA: 03 - JUNIO - 2022

LÁMINA 4

ESCALA S/E

PLANILLA # 7

RUBRO # 4 / EXCAVACIÓN SIN CLASIFICAR (MOV. DE TIERRA)

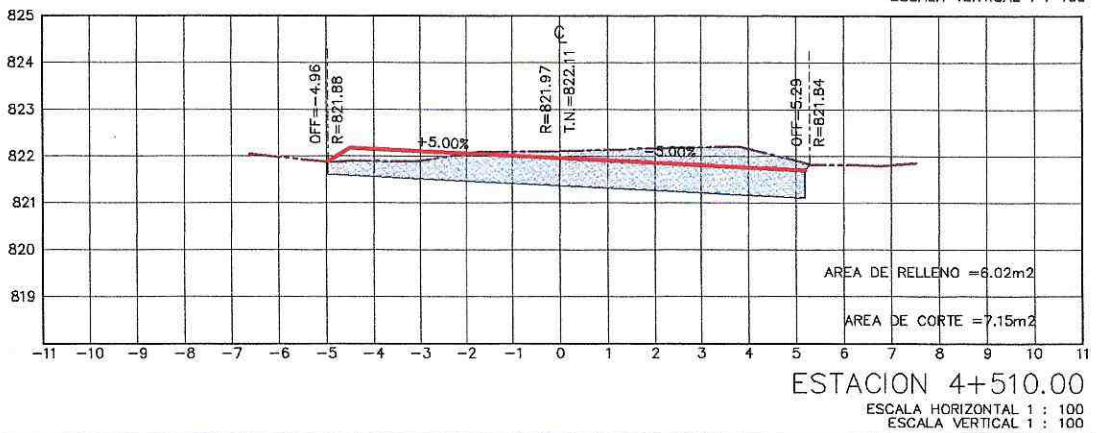
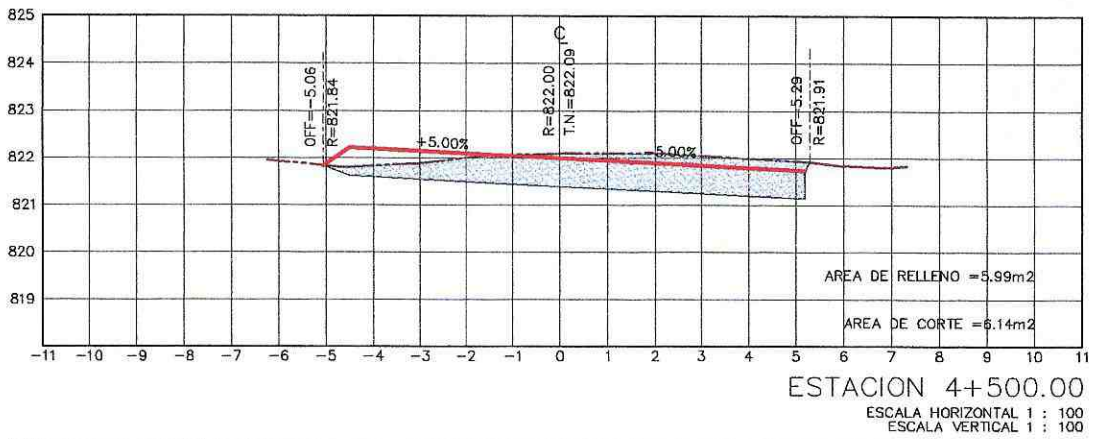
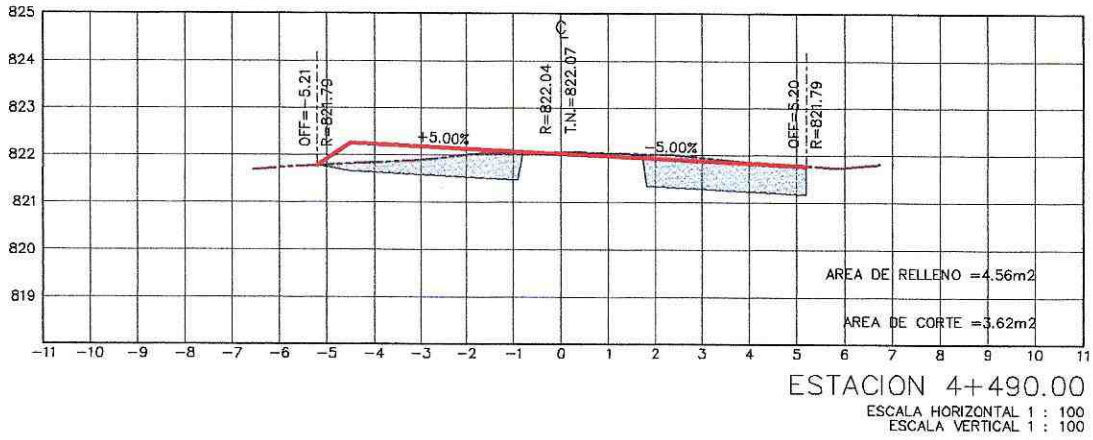

PROYECTO: ASFALTADO C.V. CHINCHAYAKU - PUYOPUNGO, PARROQUIA MADRE TIERRA, CANTÓN MERA, PROVINCIA DE PASTAZA

CONTIENE: EXCAVACIÓN SIN CLASIFICAR (MOV. DE TIERRA)

UBICACIÓN: CHINCHAYAKU PUYOPUNGO, PASTAZA

FECHA: 03 - JUNIO - 2022

LÁMINA 5

ESCALA S/E

PLANILLA # 7

RUBRO # 4 / EXCAVACIÓN SIN CLASIFICAR (MOV. DE TIERRA)

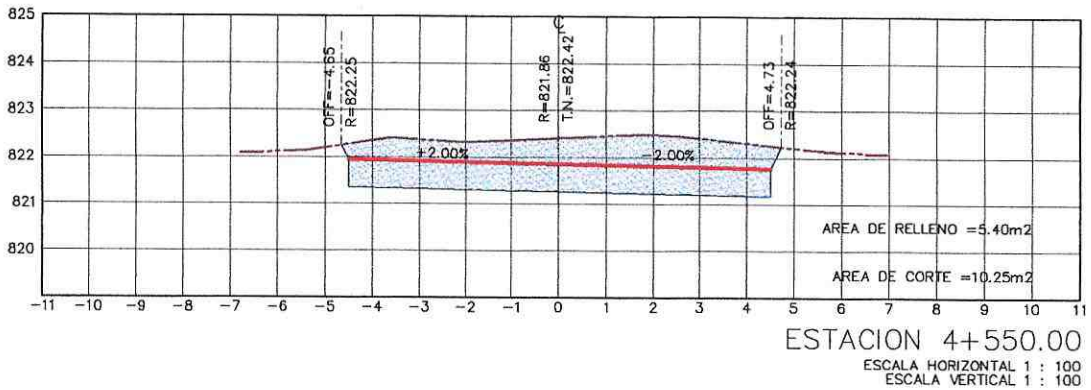
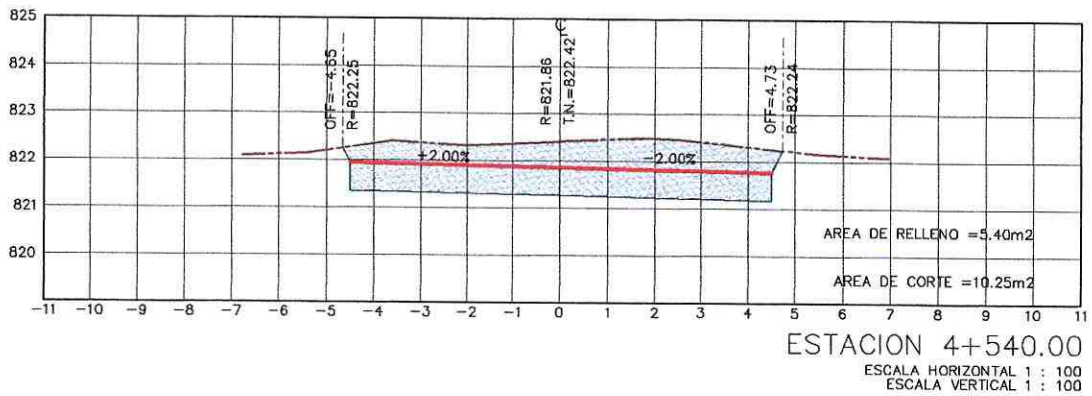
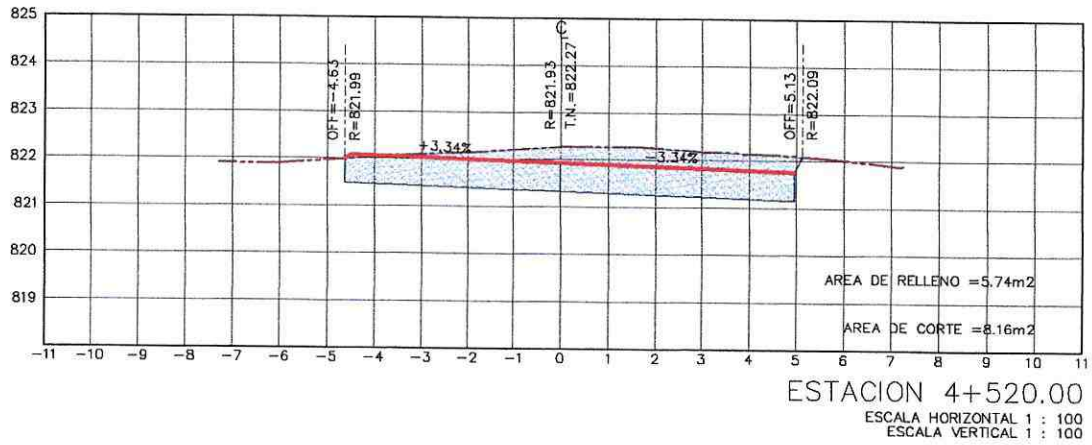

Pastaza
GOBIERNO PROVINCIAL



PROYECTO: ASFALTADO C.V. CHINCHAYAKU - PUYOPUNGO, PARROQUIA MADRE TIERRA, CANTÓN MERA, PROVINCIA DE PASTAZA

CONTIENE: EXCAVACIÓN SIN CLASIFICAR (MOV. DE TIERRA)

UBICACIÓN: CHINCHAYAKU PUYOPUNGO, PASTAZA

FECHA: 03 - JUNIO - 2022

LÁMINA 6

ESCALA S/E

PLANILLA # 7

RUBRO # 4 / EXCAVACIÓN SIN CLASIFICAR (MOV. DE TIERRA)

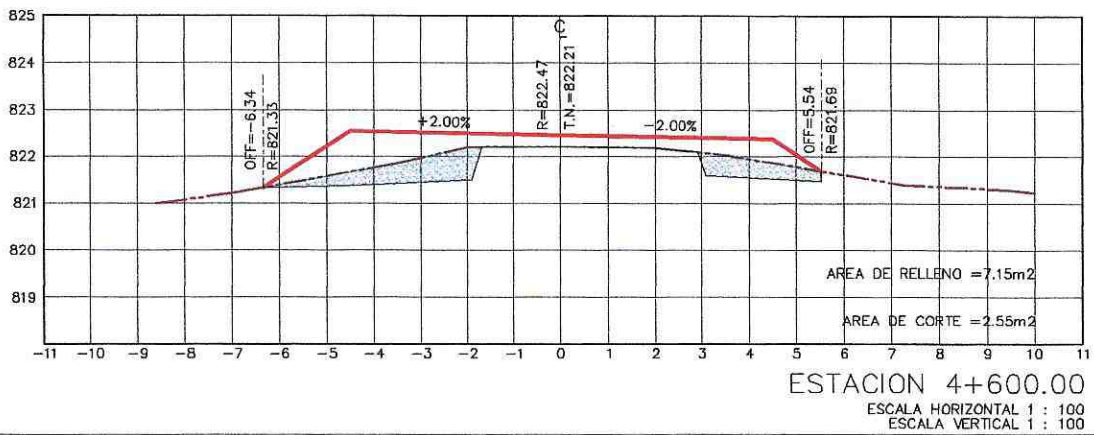
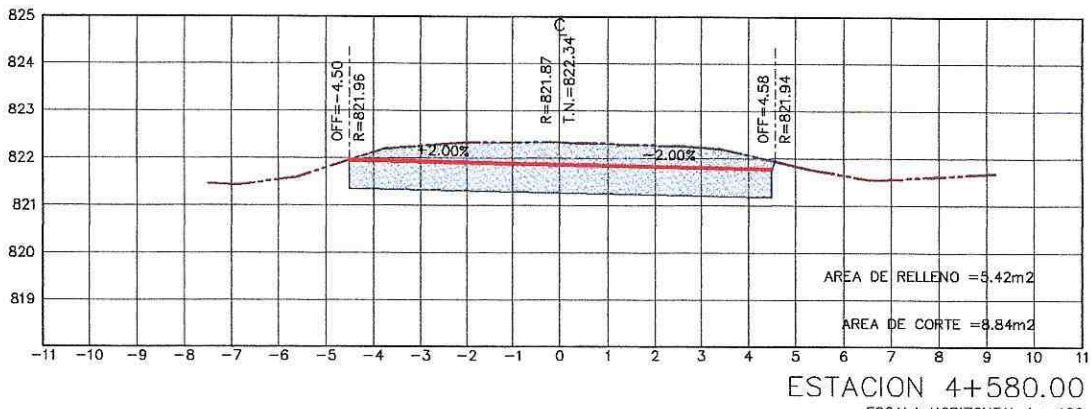
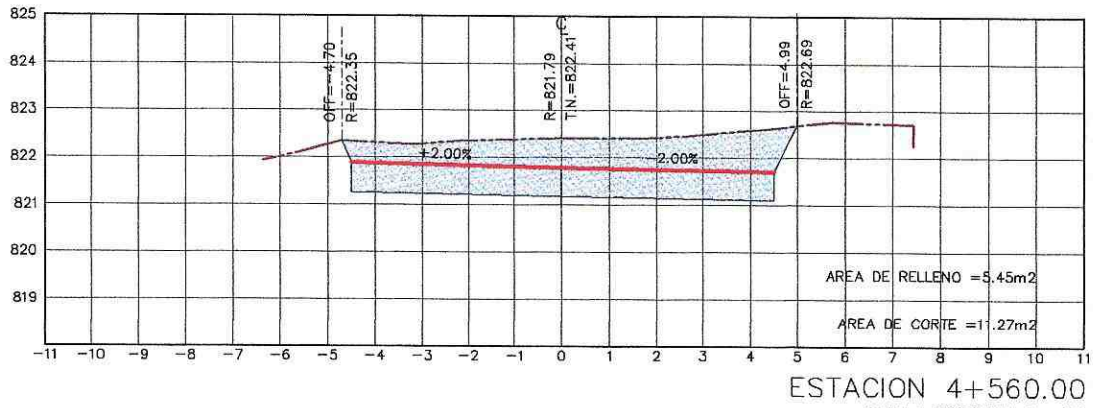

PROYECTO: ASFALTADO C.V. CHINCHAYAKU - PUYOPUNGO, PARRGQUIA MADRE TIERRA, CANTÓN MERA, PROVINCIA DE PASTAZA

CONTIENE: EXCAVACIÓN SIN CLASIFICAR (MOV. DE TIERRA)

UBICACIÓN: CHINCHAYAKU PUYOPUNGO, PASTAZA

FECHA: 03 - JUNIO - 2022

LÁMINA 7

ESCALA S/E

PLANILLA # 7

RUBRO # 4 / EXCAVACIÓN SIN CLASIFICAR (MOV. DE TIERRA)

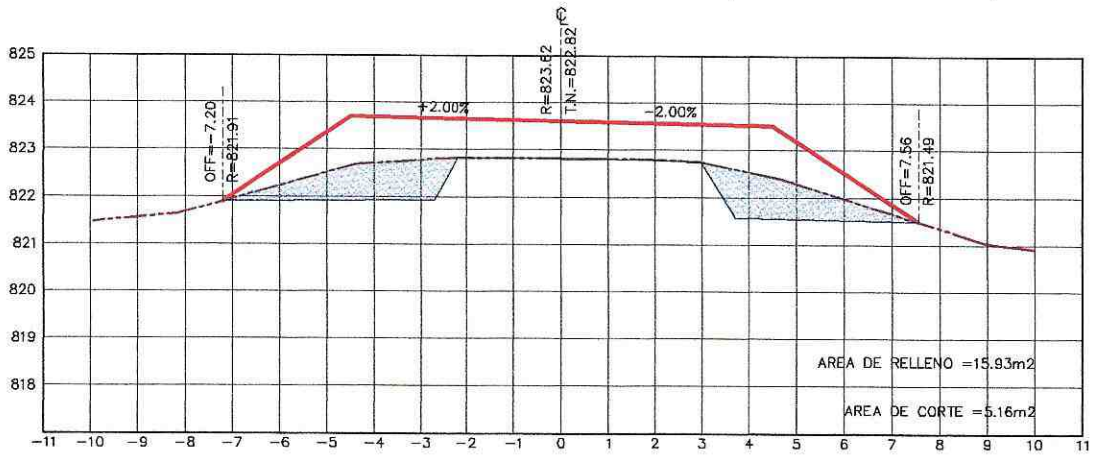

ESTACION 4+620.00

ESCALA HORIZONTAL 1 : 100
ESCALA VERTICAL 1 : 100

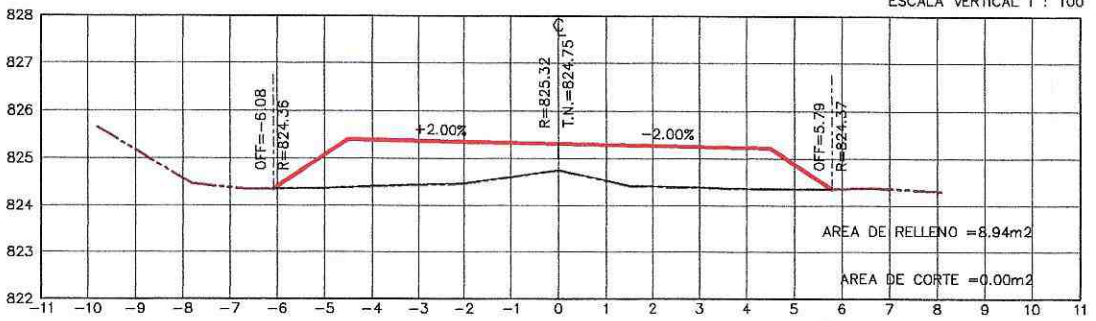

ESTACION 4+640.00

ESCALA HORIZONTAL 1 : 100
ESCALA VERTICAL 1 : 100

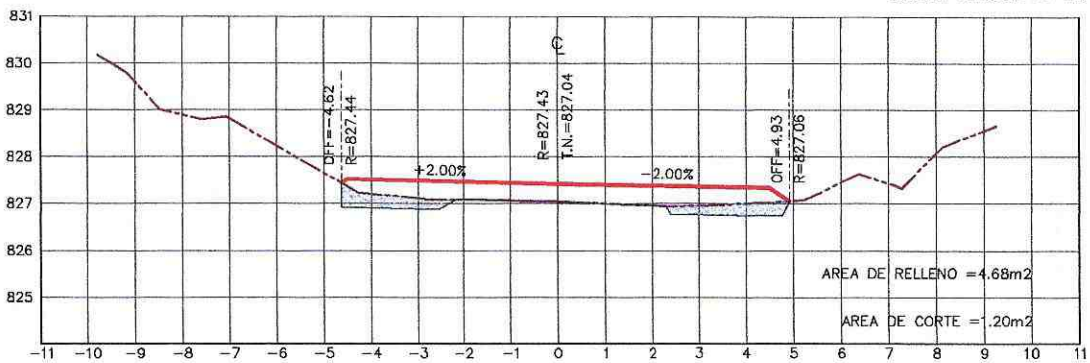

ESTACION 4+660.00

ESCALA HORIZONTAL 1 : 100
ESCALA VERTICAL 1 : 100



Pastaza
GOBIERNO PROVINCIAL



PROYECTO: ASFALTADO C.V. CHINCHAYAKU - PUYOPUNGO, PARROQUIA MADRE TIERRA, CANTÓN MERA, PROVINCIA DE PASTAZA

CONTIENE: EXCAVACIÓN SIN CLASIFICAR (MOV. DE TIERRA)

UBICACIÓN: CHINCHAYAKU PUYOPUNGO, PASTAZA

FECHA: 03 - JUNIO - 2022

LÁMINA 8

ESCALA S/E

PLANILLA # 7

RUBRO # 4 / EXCAVACIÓN SIN CLASIFICAR (MOV. DE TIERRA)

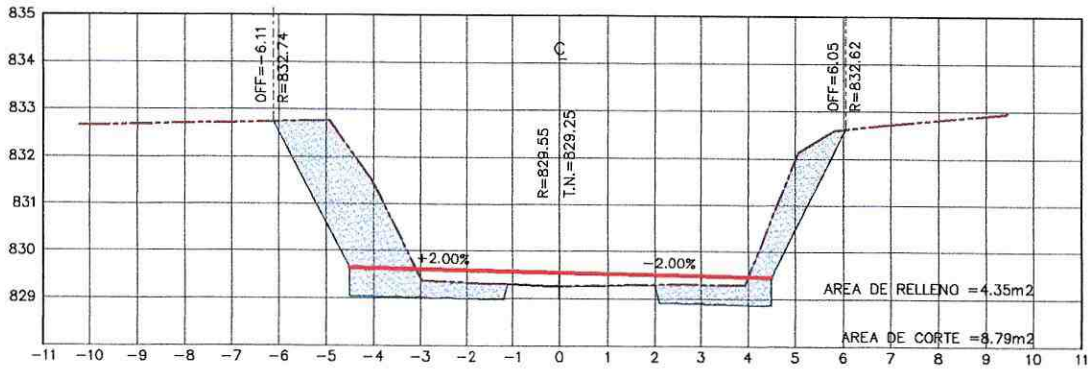

ESTACION 4+680.00

ESCALA HORIZONTAL 1 : 100
ESCALA VERTICAL 1 : 100

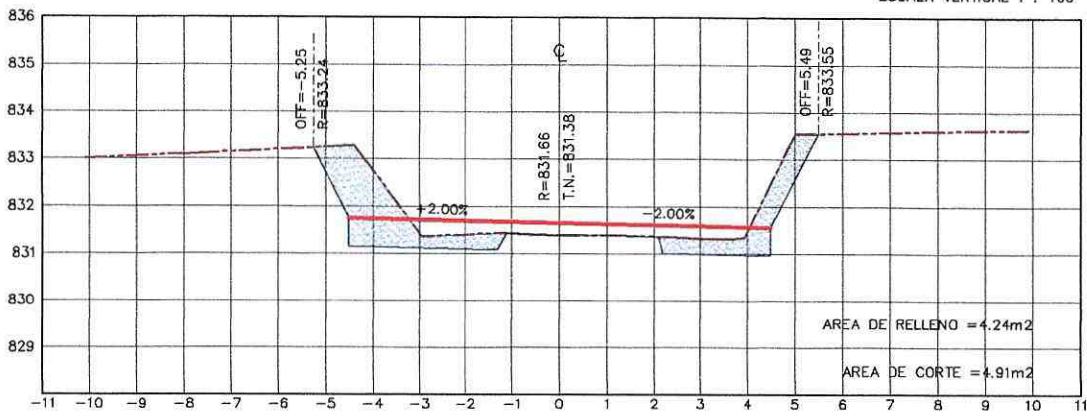

ESTACION 4+700.00

ESCALA HORIZONTAL 1 : 100
ESCALA VERTICAL 1 : 100

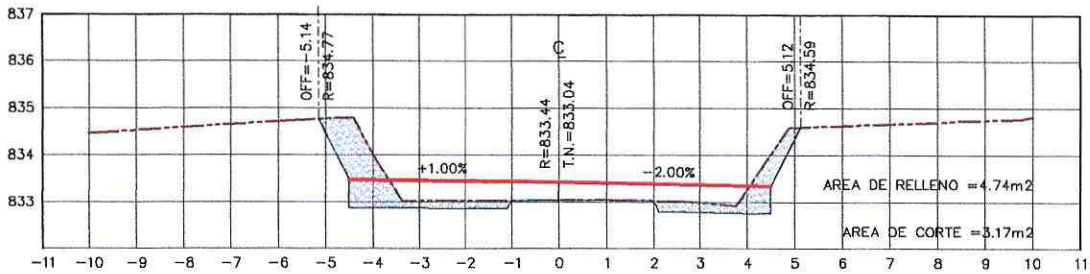

ESTACION 4+720.00

ESCALA HORIZONTAL 1 : 100
ESCALA VERTICAL 1 : 100



Pastaza
GOBIERNO PROVINCIAL



CONSTRUCTORES

PROYECTO: ASFALTADO C.V. CHINCHAYAKU - PUYOPUNGO, PARROQUIA MADRE TIERRA, CANTÓN MERA, PROVINCIA DE PASTAZA

CONTIENE: EXCAVACIÓN SIN CLASIFICAR (MOV. DE TIERRA)

UBICACIÓN: CHINCHAYAKU PUYOPUNGO, PASTAZA

FECHA: 03 - JUNIO - 2022

LÁMINA 9

ESCALA S/E

PLANILLA # 7

RUBRO # 4 / EXCAVACIÓN SIN CLASIFICAR (MOV. DE TIERRA)

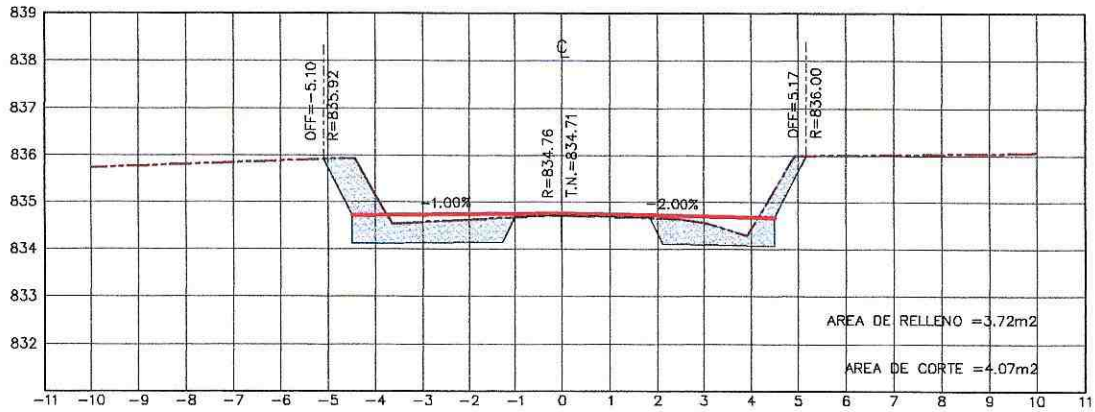

ESTACION 4+740.00

ESCALA HORIZONTAL 1 : 100
 ESCALA VERTICAL 1 : 100

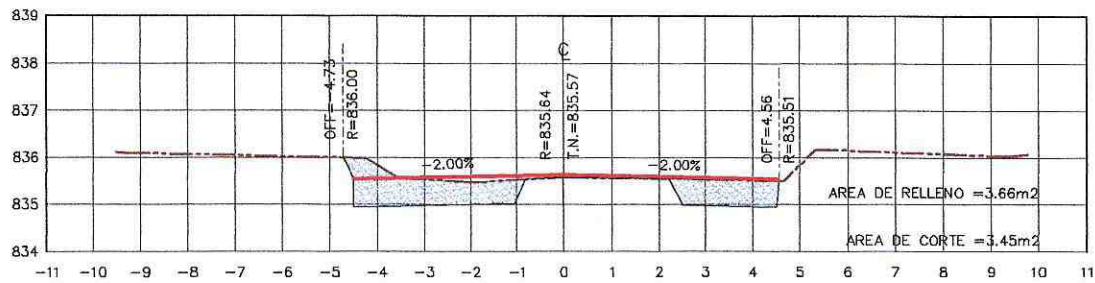

ESTACION 4+760.00

ESCALA HORIZONTAL 1 : 100
 ESCALA VERTICAL 1 : 100

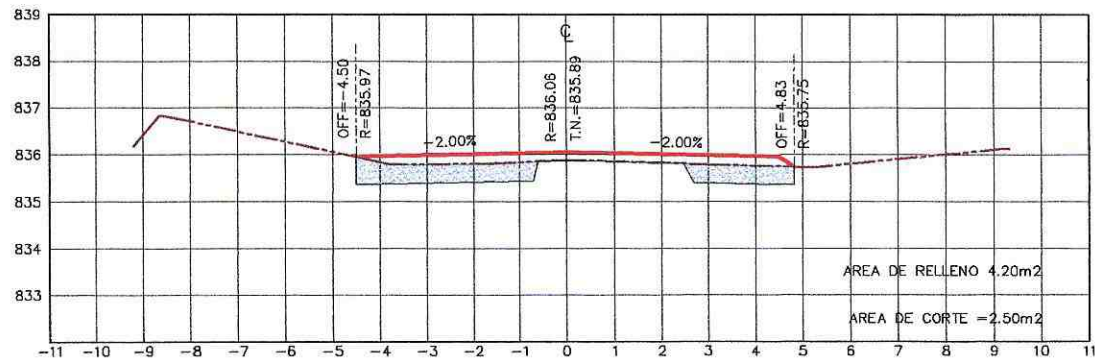

ESTACION 4+780.00

ESCALA HORIZONTAL 1 : 100
 ESCALA VERTICAL 1 : 100



Pastaza
 GOBIERNO PROVINCIAL



CONSTRUCTORES

PROYECTO: ASFALTADO C.V. CHINCHAYAKU - PUYOPUNGO, PARROQUIA MADRE TIERRA, CANTÓN MERA, PROVINCIA DE PASTAZA

CONTIENE: EXCAVACIÓN SIN CLASIFICAR (MOV. DE TIERRA)

UBICACIÓN: CHINCHAYAKU PUYOPUNGO, PASTAZA

FECHA: 03 - JUNIO - 2022

LÁMINA 10

ESCALA S/E

PLANILLA # 7

RUBRO # 4 / EXCAVACIÓN SIN CLASIFICAR (MOV. DE TIERRA)

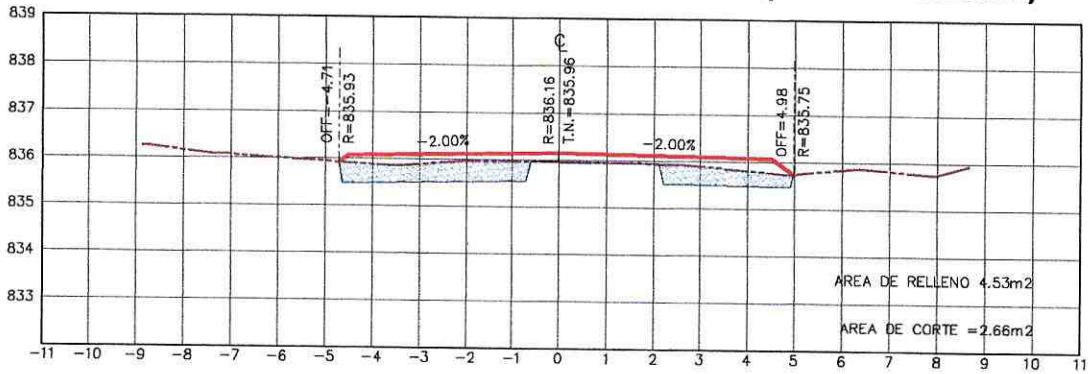

ESTACION 4+800.00
ESCALA HORIZONTAL 1 : 100
ESCALA VERTICAL 1 : 100

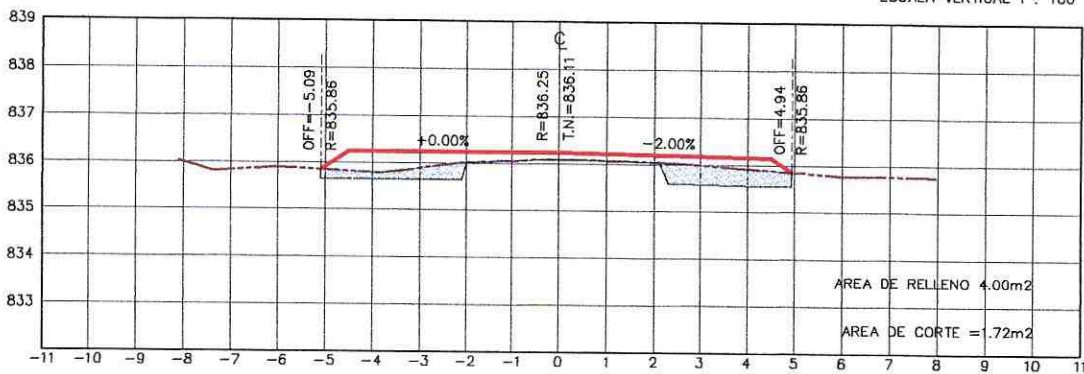

ESTACION 4+820.00
ESCALA HORIZONTAL 1 : 100
ESCALA VERTICAL 1 : 100

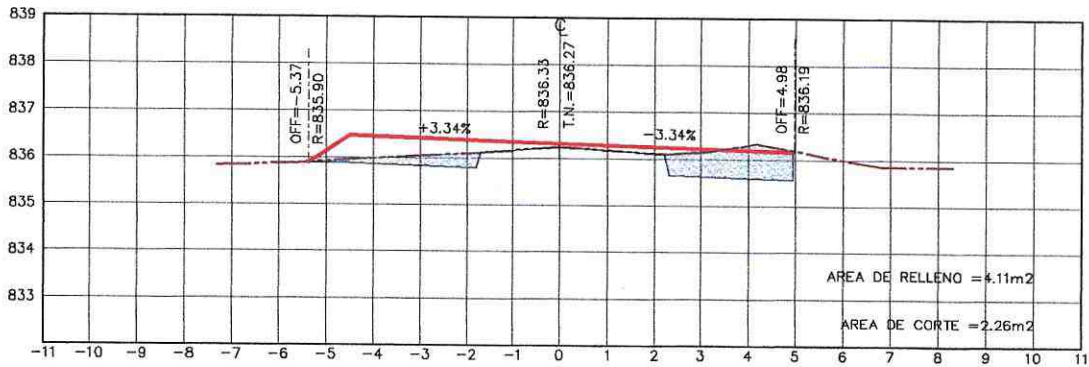

ESTACION 4+840.00
ESCALA HORIZONTAL 1 : 100
ESCALA VERTICAL 1 : 100



Pastaza
GOBIERNO PROVINCIAL



CONSTRUCTORES

PROYECTO: ASFALTADO C.V. CHINCHAYAKU - PUYOPUNGO, PARROQUIA MADRE TIERRA, CANTÓN MERA, PROVINCIA DE PASTAZA

CONTIENE: EXCAVACIÓN SIN CLASIFICAR (MOV. DE TIERRA)

UBICACIÓN: CHINCHAYAKU PUYOPUNGO, PASTAZA

FECHA: 03 - JUNIO - 2022

LÁMINA 11

ESCALA S/E

PLANILLA # 7

RUBRO # 4 / EXCAVACIÓN SIN CLASIFICAR (MOV. DE TIERRA)

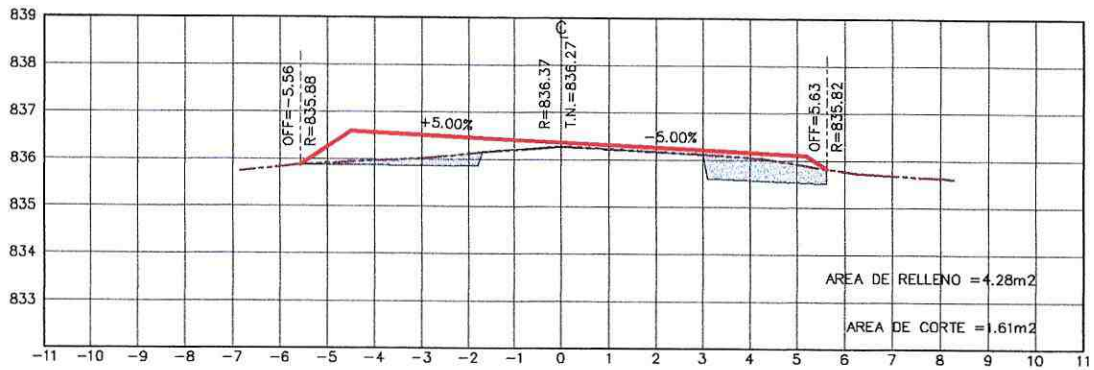

ESTACION 4+850.00

ESCALA HORIZONTAL 1 : 100
ESCALA VERTICAL 1 : 100

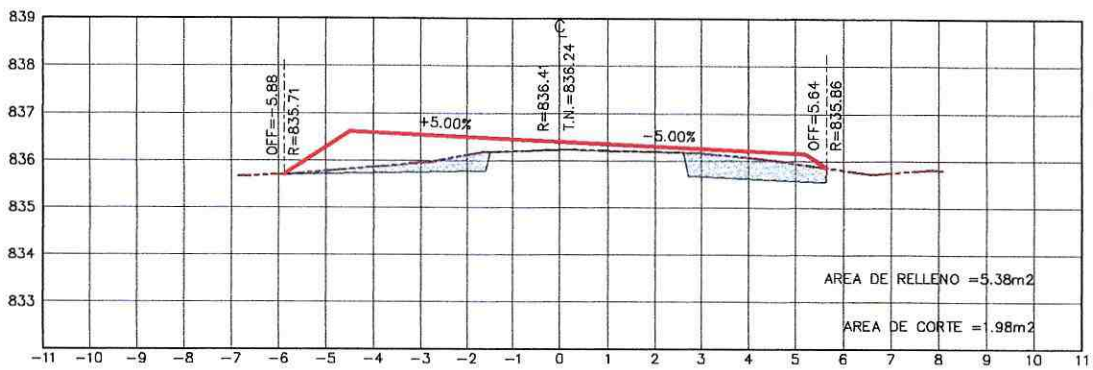

ESTACION 4+860.00

ESCALA HORIZONTAL 1 : 100
ESCALA VERTICAL 1 : 100

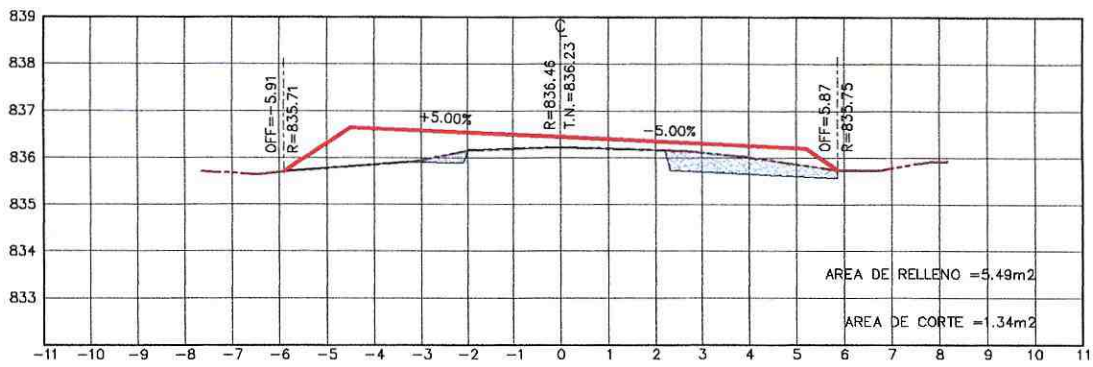

ESTACION 4+870.00

ESCALA HORIZONTAL 1 : 100
ESCALA VERTICAL 1 : 100



Pastaza
GOBIERNO PROVINCIAL



PROYECTO: ASFALTADO C.V. CHINCHAYAKU - PUYOPUNGO, PARROQUIA MADRE TIERRA, CANTÓN MERA, PROVINCIA DE PASTAZA

CONTIENE: EXCAVACIÓN SIN CLASIFICAR (MOV. DE TIERRA)

UBICACIÓN: CHINCHAYAKU PUYOPUNGO, PASTAZA

FECHA: 03 - JUNIO - 2022

LÁMINA 12

ESCALA S/E

PLANILLA # 7

RUBRO # 4 / EXCAVACIÓN SIN CLASIFICAR (MOV. DE TIERRA)

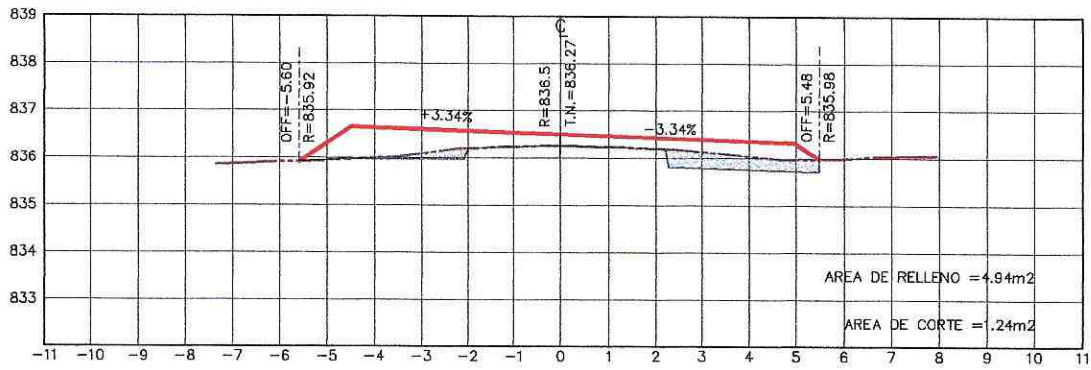

ESTACION 4+880.00

ESCALA HORIZONTAL 1 : 100
ESCALA VERTICAL 1 : 100

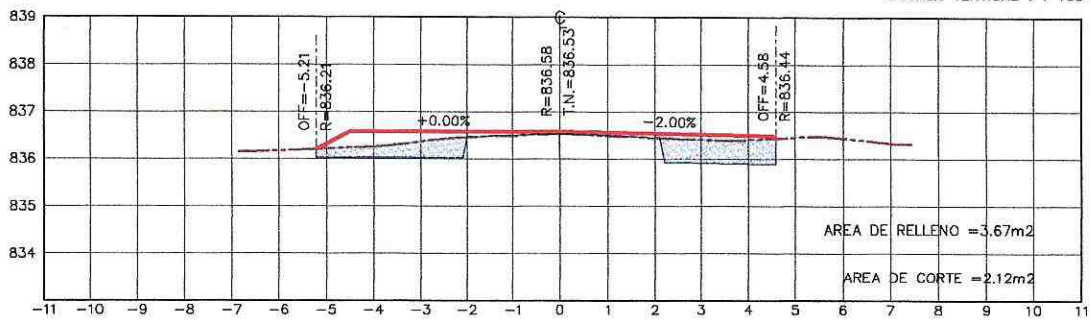

ESTACION 4+900.00

ESCALA HORIZONTAL 1 : 100
ESCALA VERTICAL 1 : 100

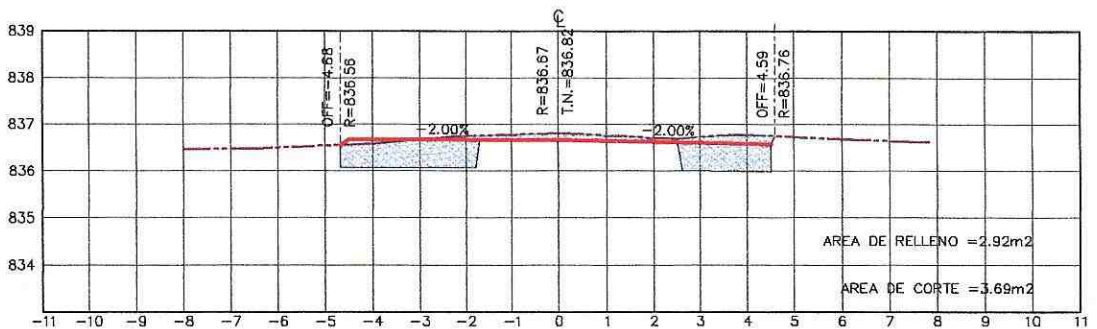

ESTACION 4+920.00

ESCALA HORIZONTAL 1 : 100
ESCALA VERTICAL 1 : 100



Pastaza
GOBIERNO PROVINCIAL



PROYECTO: ASFALTADO C.V. CHINCHAYAKU - PUYOPUNGO, PARROQUIA MADRE TIERRA, CANTÓN MERA, PROVINCIA DE PASTAZA

CONTIENE: EXCAVACIÓN SIN CLASIFICAR (MOV. DE TIERRA)

UBICACIÓN: CHINCHAYAKU PUYOPUNGO, PASTAZA

FECHA: 03 - JUNIO - 2022

LÁMINA 13

ESCALA S/E

PLANILLA # 7

RUBRO # 4 / EXCAVACIÓN SIN CLASIFICAR (MOV. DE TIERRA)

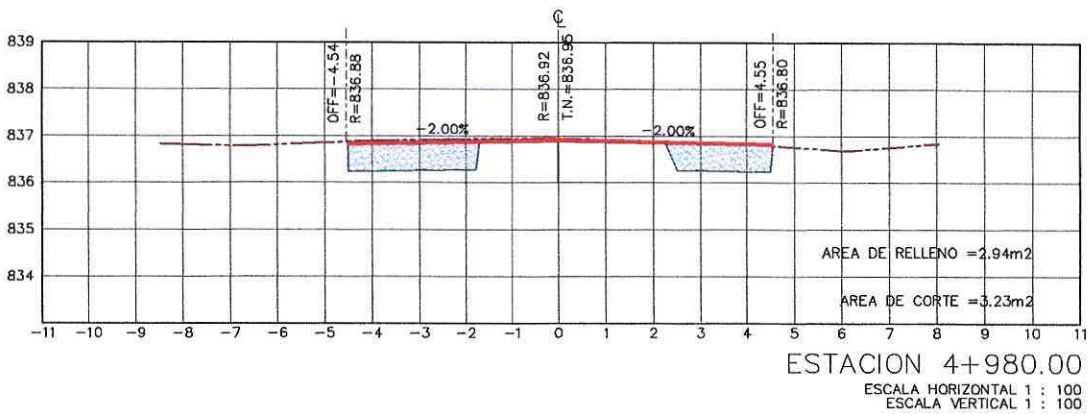
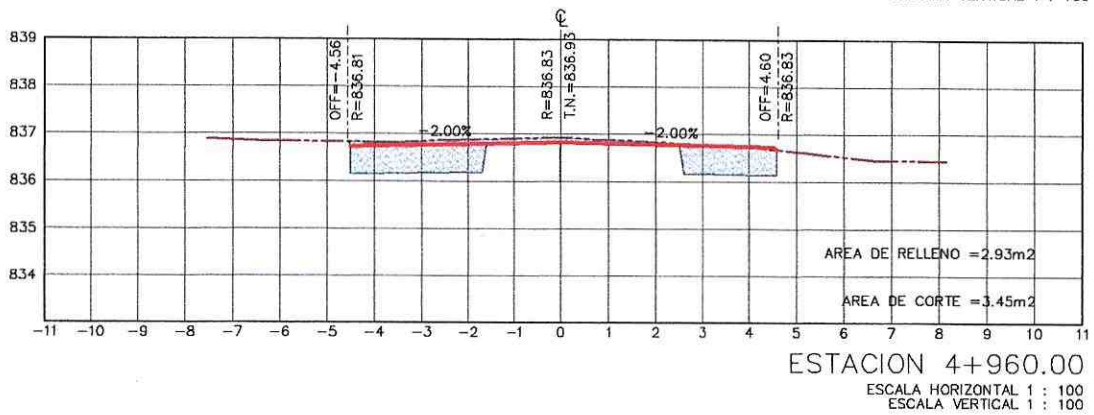
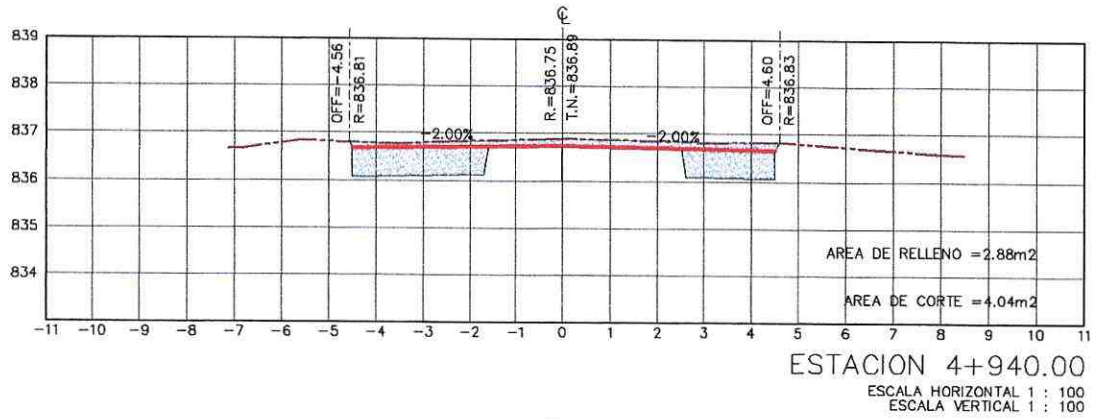

PROYECTO: ASFALTADO C.V. CHINCHAYAKU - PUYOPUNGO, PARROQUIA MADRE TIERRA, CANTÓN MERA, PROVINCIA DE PASTAZA

CONTIENE: EXCAVACIÓN SIN CLASIFICAR (MOV. DE TIERRA)

UBICACIÓN: CHINCHAYAKU PUYOPUNGO, PASTAZA

FECHA: 03 - JUNIO - 2022

LÁMINA 14

ESCALA S/E

PLANILLA # 7

RUBRO # 4 / EXCAVACIÓN SIN CLASIFICAR (MOV. DE TIERRA)

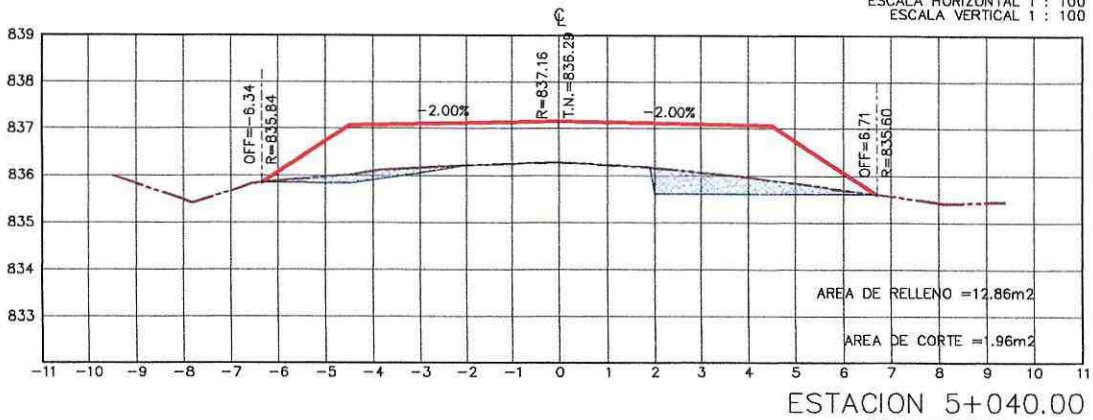
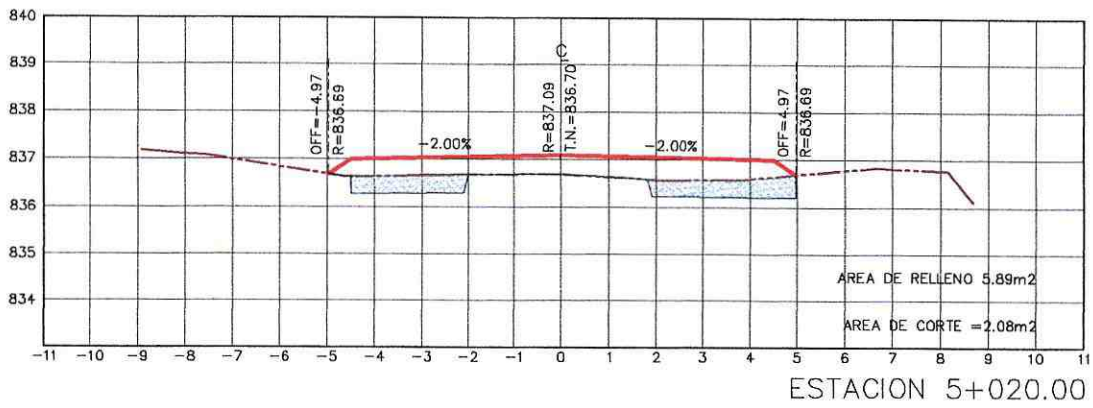
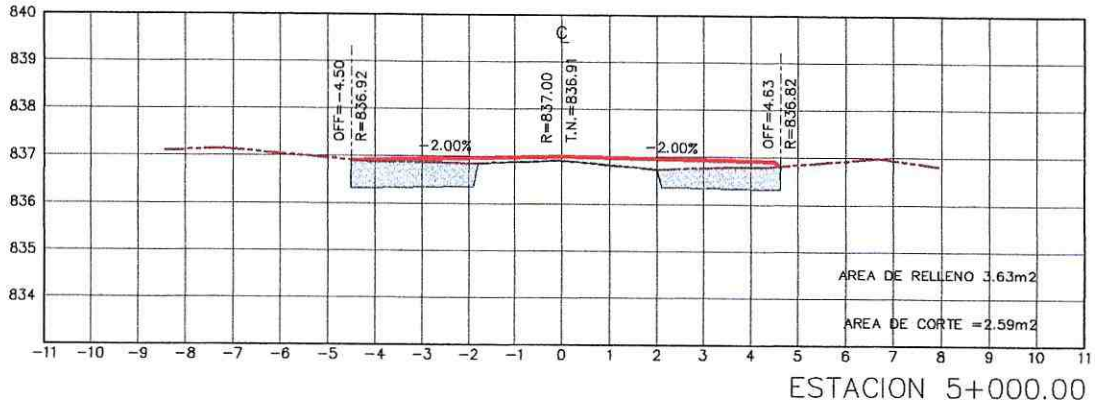

PROYECTO: ASFALTADO C.V. CHINCHAYAKU - PUYOPUNGO, PARROQUIA MADRE TIERRA, CANTÓN MERA, PROVINCIA DE PASTAZA

CONTIENE: EXCAVACIÓN SIN CLASIFICAR (MOV. DE TIERRA)

UBICACIÓN: CHINCHAYAKU PUYOPUNGO, PASTAZA

FECHA: 03 - JUNIO - 2022

LÁMINA 15

ESCALA S/E

PLANILLA # 7

RUBRO # 4 / EXCAVACIÓN SIN CLASIFICAR (MOV. DE TIERRA)

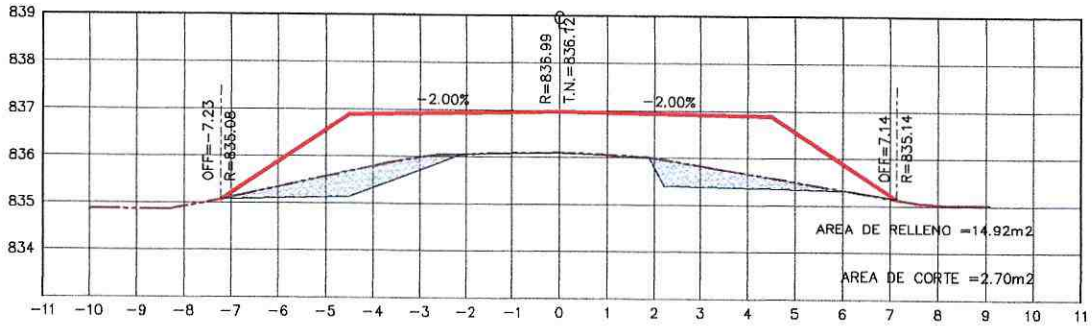

ESTACION 5+060.00

ESCALA HORIZONTAL 1 : 100
ESCALA VERTICAL 1 : 100

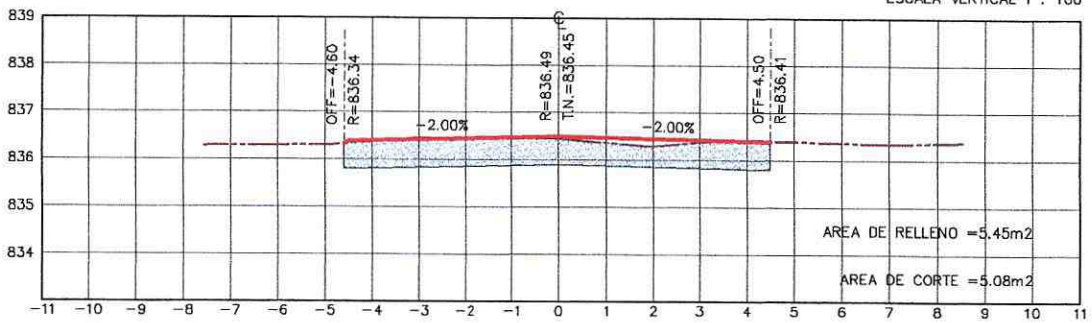

ESTACION 5+080.00

ESCALA HORIZONTAL 1 : 100
ESCALA VERTICAL 1 : 100

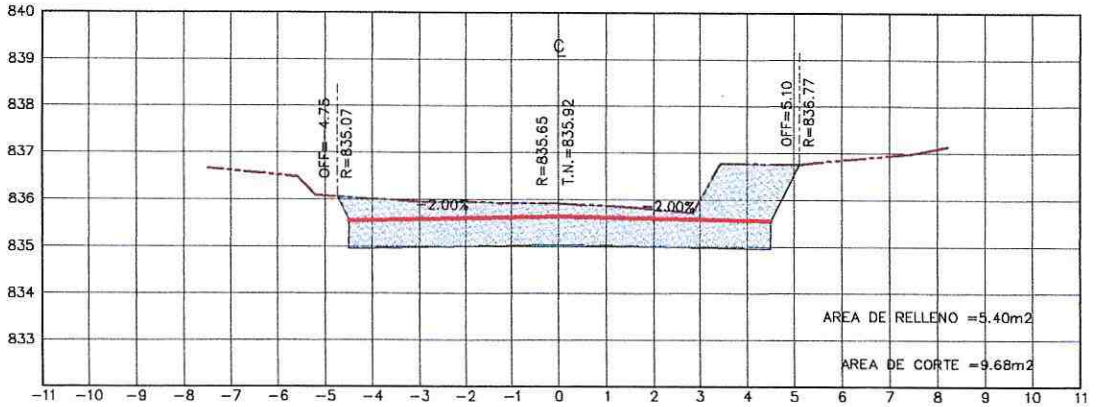

ESTACION 5+100.00

ESCALA HORIZONTAL 1 : 100
ESCALA VERTICAL 1 : 100



Pastaza
GOBIERNO PROVINCIAL



PROYECTO: ASFALTADO C.V. CHINCHAYAKU - PUYOPUNGO, PARROQUIA MADRE TIERRA, CANTÓN MERA, PROVINCIA DE PASTAZA

CONTIENE: EXCAVACIÓN SIN CLASIFICAR (MOV. DE TIERRA)

UBICACIÓN: CHINCHAYAKU PUYOPUNGO, PASTAZA

FECHA: 03 - JUNIO - 2022

LÁMINA 16

ESCALA S/E

PLANILLA # 7

RUBRO # 4 / EXCAVACIÓN SIN CLASIFICAR (MOV. DE TIERRA)

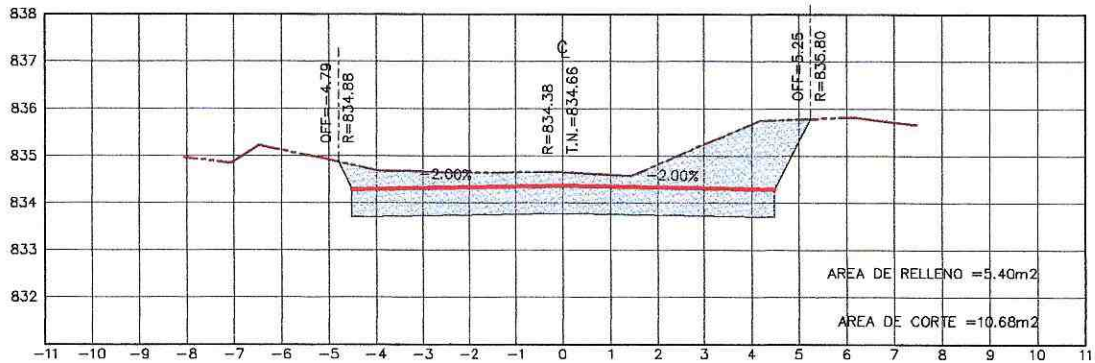

ESTACION 5+120.00

ESCALA HORIZONTAL 1 : 100
ESCALA VERTICAL 1 : 100

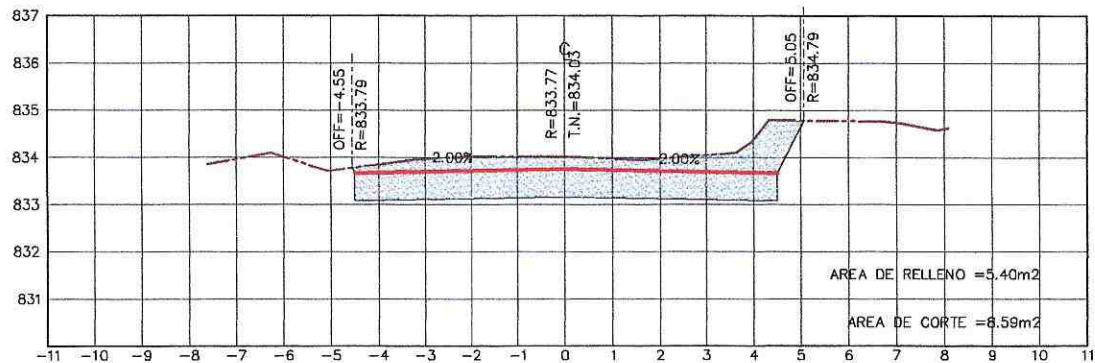

ESTACION 5+130.00

ESCALA HORIZONTAL 1 : 100
ESCALA VERTICAL 1 : 100

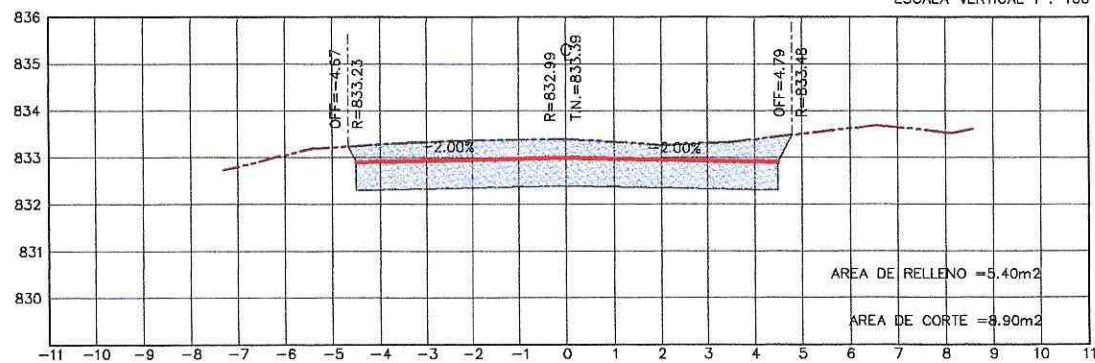

ESTACION 5+140.00

ESCALA HORIZONTAL 1 : 100
ESCALA VERTICAL 1 : 100



Pastaza
GOBIERNO PROVINCIAL



CONSTRUCTORES

PROYECTO: ASFALTADO C.V. CHINCHAYAKU - PUYOPUNGO, PARROQUIA MADRE TIERRA, CANTÓN MERA, PROVINCIA DE PASTAZA

CONTIENE: EXCAVACIÓN SIN CLASIFICAR (MOV. DE TIERRA)

UBICACIÓN: CHINCHAYAKU PUYOPUNGO, PASTAZA

FECHA: 03 - JUNIO - 2022

LÁMINA 17

ESCALA S/E

PLANILLA # 7

RUBRO # 4 / EXCAVACIÓN SIN CLASIFICAR (MOV. DE TIERRA)

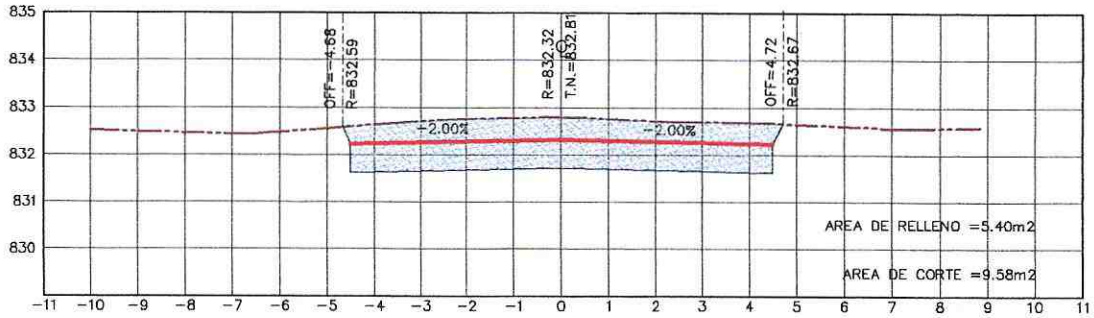

ESTACION 5+150.00

ESCALA HORIZONTAL 1 : 100
 ESCALA VERTICAL 1 : 100

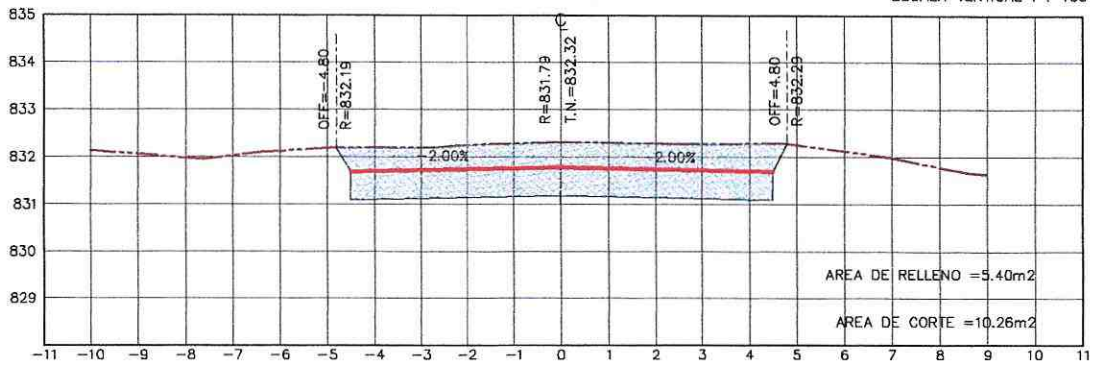

ESTACION 5+160.00

ESCALA HORIZONTAL 1 : 100
 ESCALA VERTICAL 1 : 100

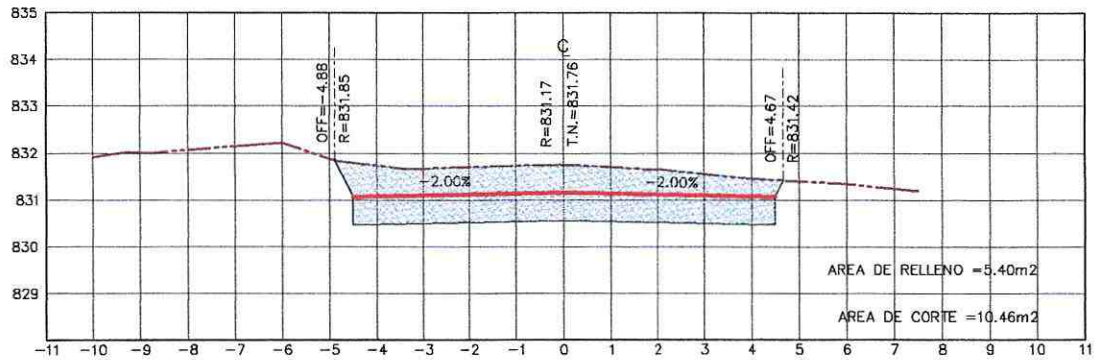

ESTACION 5+180.00

ESCALA HORIZONTAL 1 : 100
 ESCALA VERTICAL 1 : 100



Pastaza
 GOBIERNO PROVINCIAL



PROYECTO: ASFALTADO C.V. CHINCHAYAKU - PUYOPUNGO, PARROQUIA MADRE TIERRA, CANTÓN MERA, PROVINCIA DE PASTAZA

CONTIENE: EXCAVACIÓN SIN CLASIFICAR (MOV. DE TIERRA)

UBICACIÓN: CHINCHAYAKU PUYOPUNGO, PASTAZA

FECHA: 03 - JUNIO - 2022

LÁMINA 18

ESCALA S/E

PLANILLA # 7

RUBRO # 4 / EXCAVACIÓN SIN CLASIFICAR (MOV. DE TIERRA)

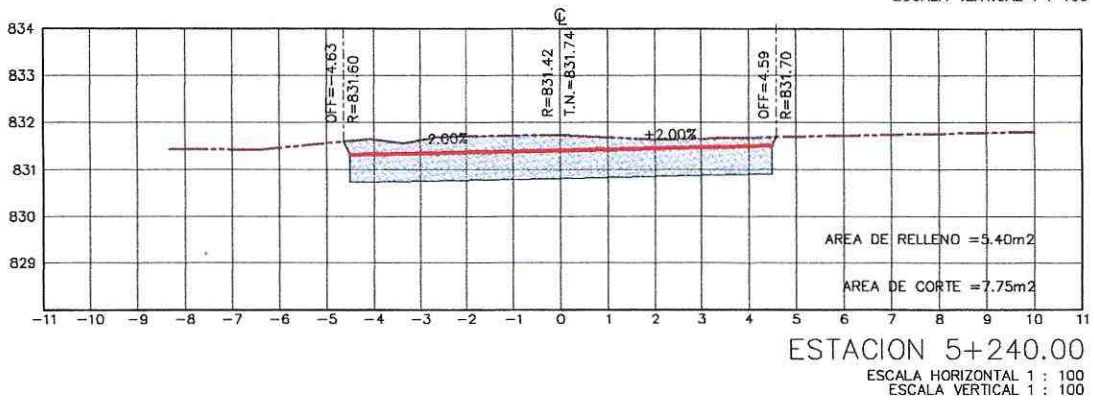
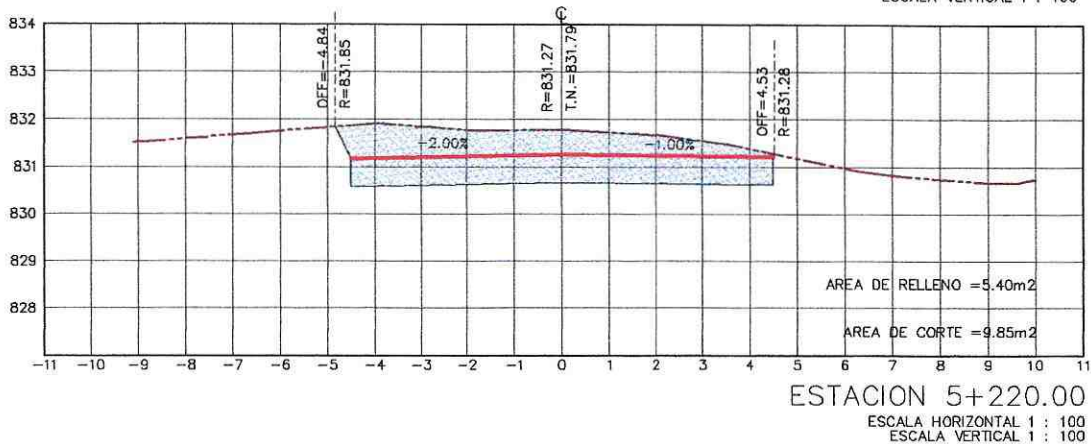
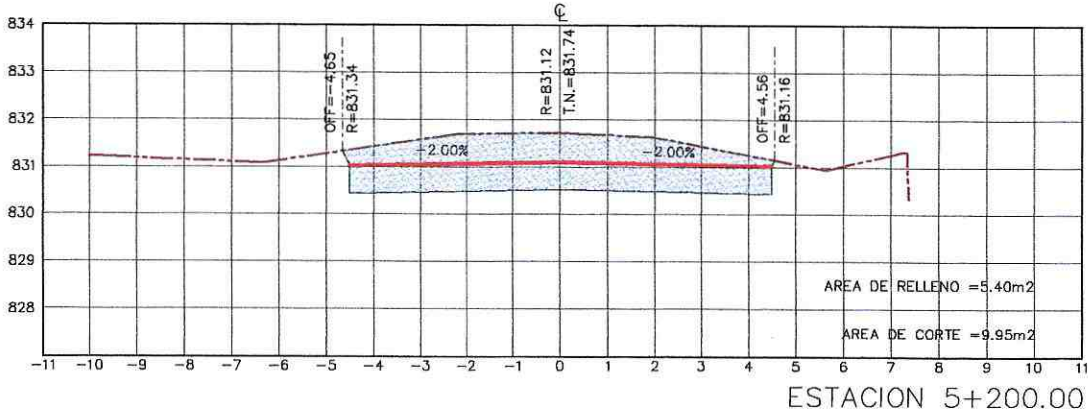

Pastaza
 GOBIERNO PROVINCIAL



PROYECTO: ASFALTADO C.V. CHINCHAYAKU - PUYOPUNGO, PARROQUIA MADRE TIERRA, CANTÓN MERA, PROVINCIA DE PASTAZA

CONTIENE: EXCAVACIÓN SIN CLASIFICAR (MOV. DE TIERRA)

UBICACIÓN: CHINCHAYAKU PUYOPUNGO, PASTAZA

FECHA: 03 - JUNIO - 2022

LÁMINA 19

ESCALA S/E

PLANILLA # 7

RUBRO # 4 / EXCAVACIÓN SIN CLASIFICAR (MOV. DE TIERRA)

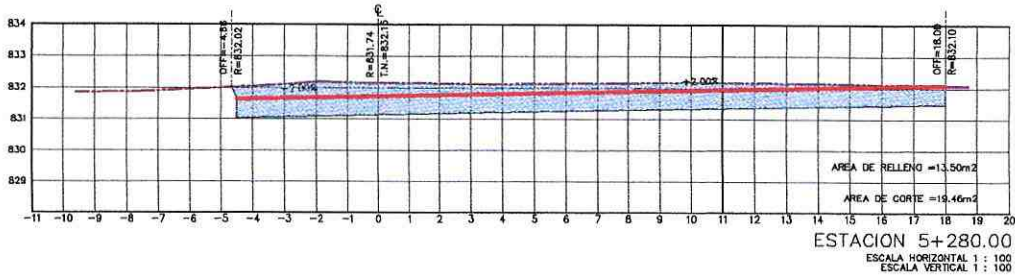
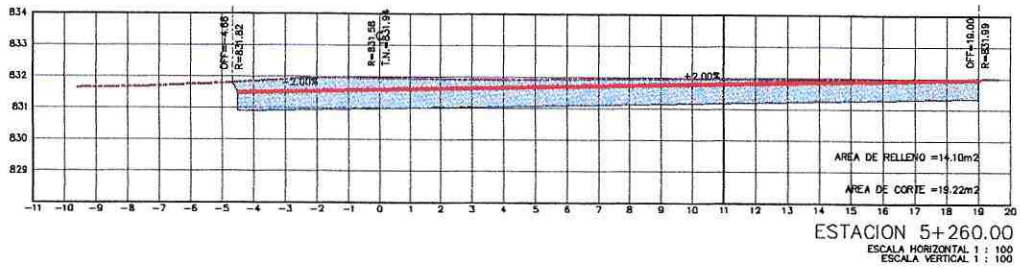
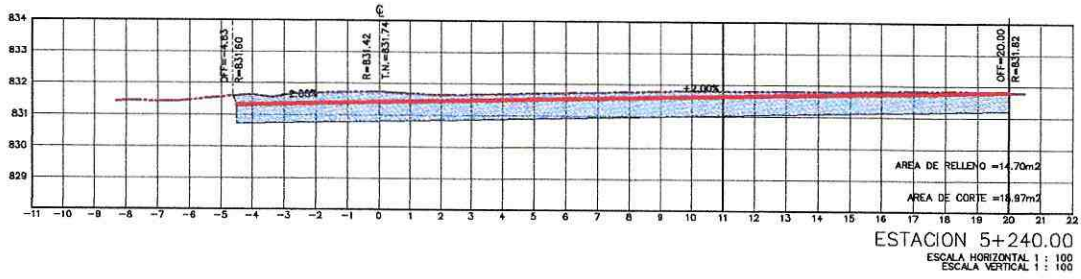

PROYECTO: ASFALTADO C.V. CHINCHAYAKU - PUYOPUNGO, PARROQUIA MADRE TIERRA, CANTÓN MERA, PROVINCIA DE PASTAZA

CONTIENE: EXCAVACIÓN SIN CLASIFICAR (MOV. DE TIERRA)

UBICACIÓN: CHINCHAYAKU PUYOPUNGO, PASTAZA

FECHA: 03 - JUNIO - 2022

LÁMINA 20

ESCALA S/E

PLANILLA # 7

RUBRO # 4 / EXCAVACIÓN SIN CLASIFICAR (MOV. DE TIERRA)

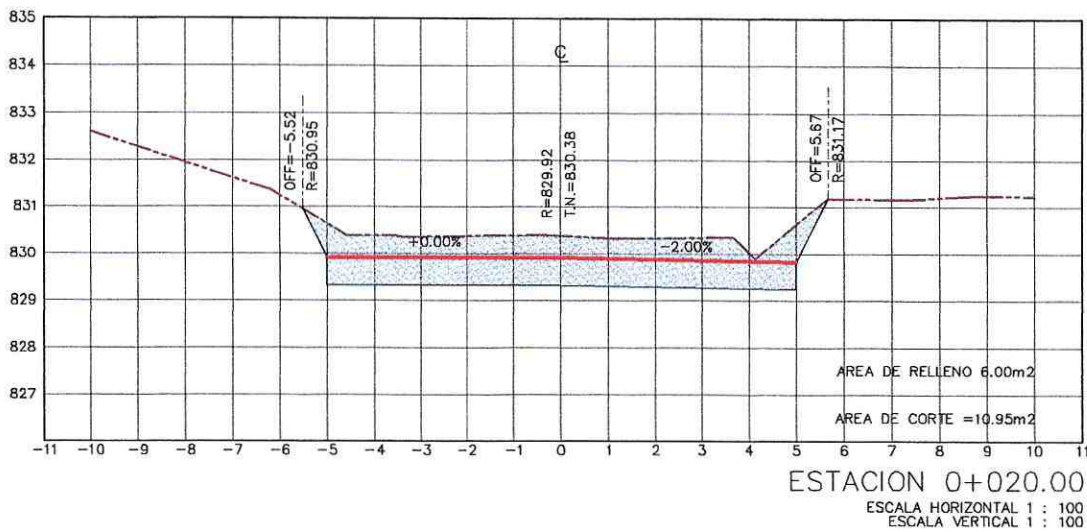
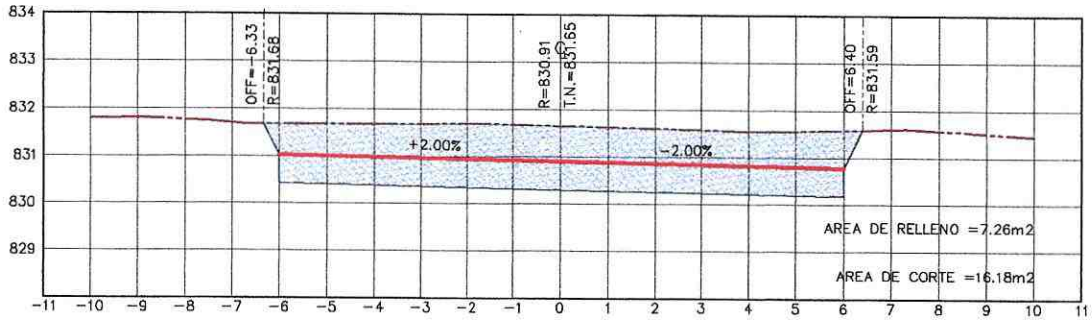

Pastaza
GOBIERNO PROVINCIAL



PROYECTO: ASFALTADO C.V. CHINCHAYAKU - PUYOPUNGO, PARROQUIA MADRE TIERRA, CANTÓN MERA, PROVINCIA DE PASTAZA

CONTIENE: EXCAVACIÓN SIN CLASIFICAR (MOV. DE TIERRA) - ACCESO HACIA EL PUENTE

UBICACIÓN: CHINCHAYAKU PUYOPUNGO, PASTAZA

FECHA: 03 - JUNIO - 2022

LÁMINA 21

ESCALA S/E

PLANILLA # 7

RUBRO # 4 / EXCAVACIÓN SIN CLASIFICAR (MOV. DE TIERRA)

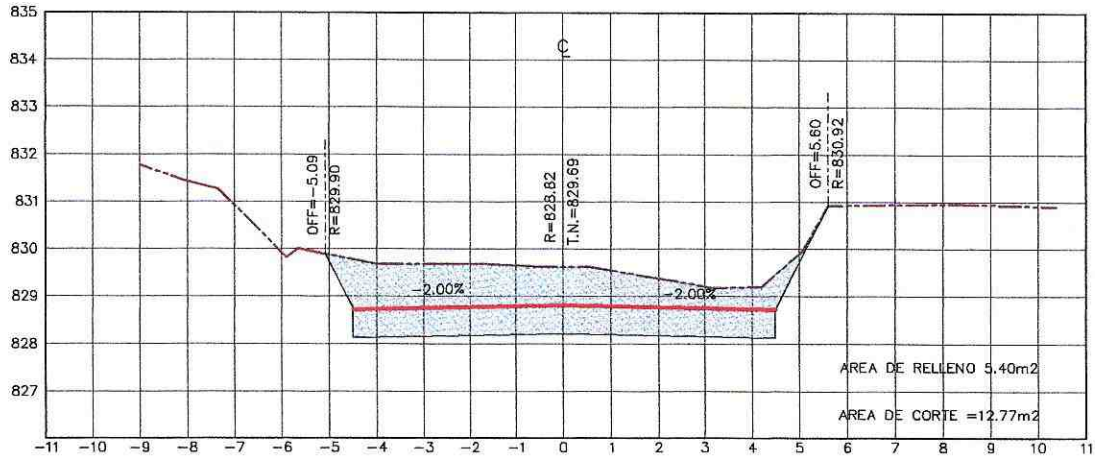

ESTACION 0+040.00

ESCALA HORIZONTAL 1 : 100
ESCALA VERTICAL 1 : 100

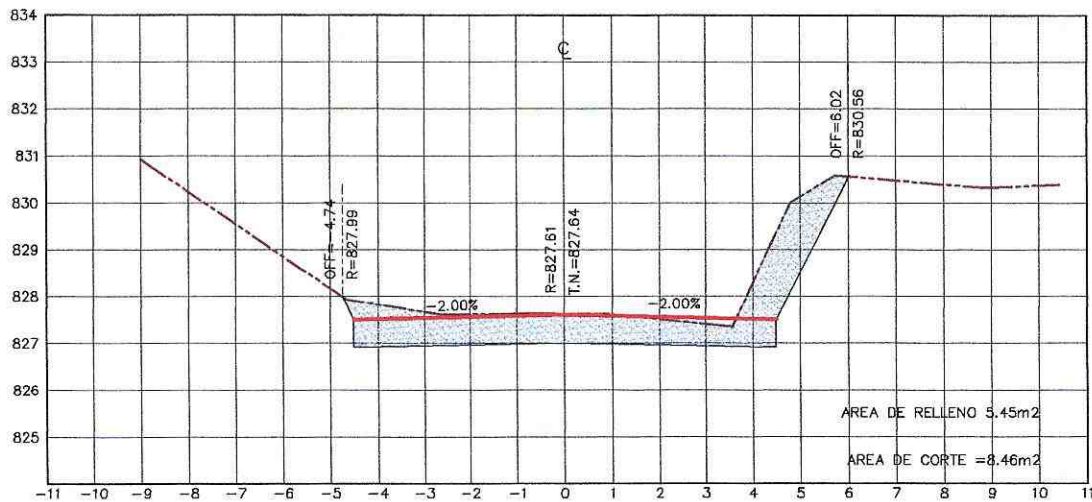

ESTACION 0+060.00

ESCALA HORIZONTAL 1 : 100
ESCALA VERTICAL 1 : 100



Pastaza
GOBIERNO PROVINCIAL



CONSTRUCTORES

PROYECTO: ASFALTADO C.V. CHINCHAYAKU - PUYOPUNGO, PARROQUIA MADRE TIERRA, CANTÓN MERA, PROVINCIA DE PASTAZA

CONTIENE: EXCAVACIÓN SIN CLASIFICAR (MOV. DE TIERRA) - ACCESO HACIA EL PUENTE

UBICACIÓN: CHINCHAYAKU PUYOPUNGO, PASTAZA

FECHA: 03 - JUNIO - 2022

LÁMINA 22

ESCALA S/E

PLANILLA # 7

RUBRO # 4 / EXCAVACIÓN SIN CLASIFICAR (MOV. DE TIERRA)

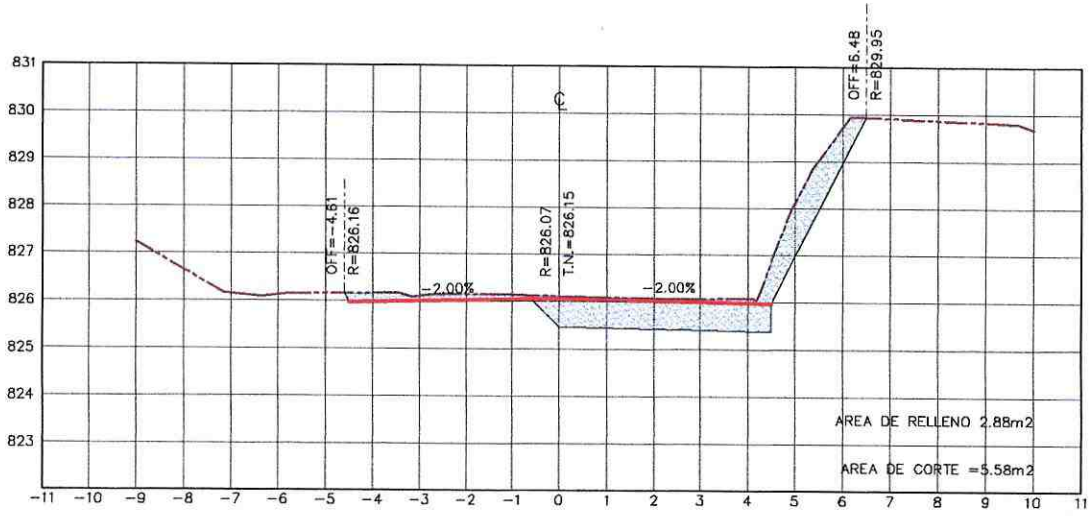

ESTACION 0+080.00

ESCALA HORIZONTAL 1 : 100
ESCALA VERTICAL 1 : 100

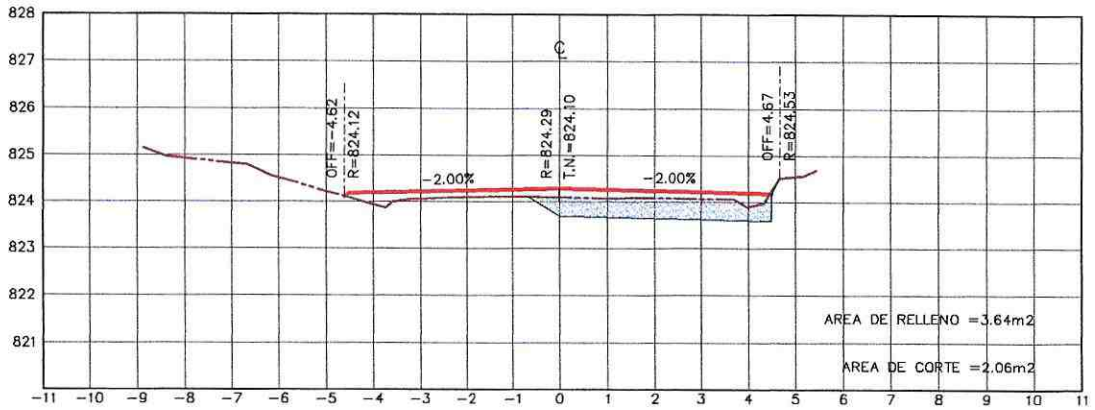

ESTACION 0+100.00

ESCALA HORIZONTAL 1 : 100
ESCALA VERTICAL 1 : 100



Pastaza
GOBIERNO PROVINCIAL



PROYECTO: ASFALTADO C.V. CHINCHAYAKU - PUYOPUNGO, PARROQUIA MADRE TIERRA, CANTÓN MERA, PROVINCIA DE PASTAZA

CONTIENE: EXCAVACIÓN SIN CLASIFICAR (MOV. DE TIERRA) - ACCESO HACIA EL PUENTE

UBICACIÓN: CHINCHAYAKU PUYOPUNGO, PASTAZA

FECHA: 03 - JUNIO - 2022

LÁMINA 23

ESCALA S/E

PLANILLA # 7

RUBRO # 4 / EXCAVACIÓN SIN CLASIFICAR (MOV. DE TIERRA)

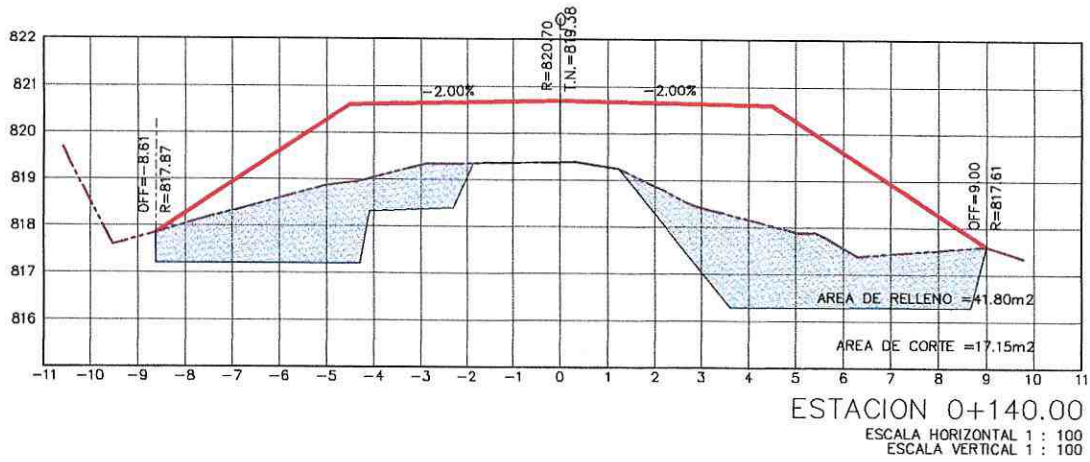
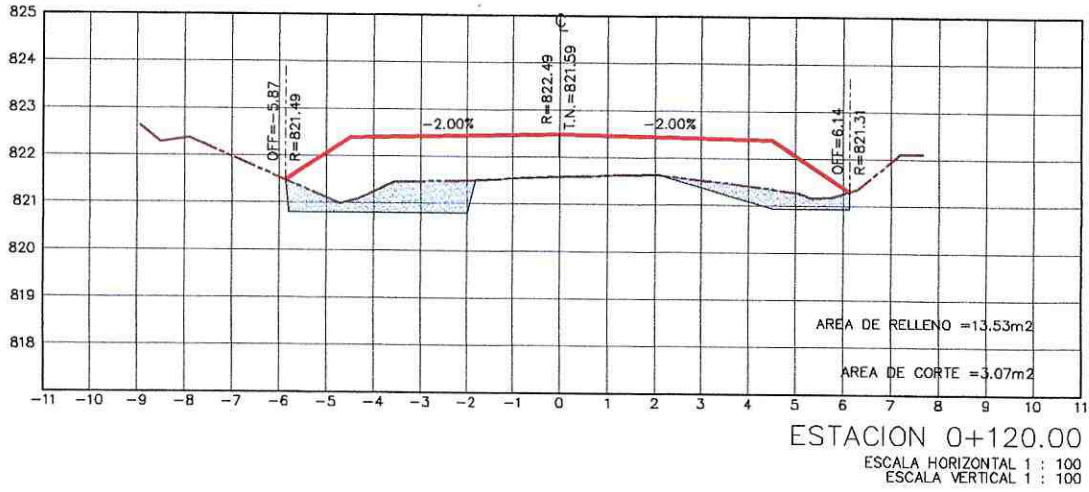

Pastaza
GOBIERNO PROVINCIAL



PROYECTO: ASFALTADO C.V. CHINCHAYAKU - PUYOPUNGO, PARROQUIA MADRE TIERRA, CANTÓN MERA, PROVINCIA DE PASTAZA

CONTIENE: EXCAVACIÓN SIN CLASIFICAR (MOV. DE TIERRA) - ACCESO HACIA EL PUENTE

UBICACIÓN: CHINCHAYAKU PUYOPUNGO, PASTAZA

FECHA: 03 - JUNIO - 2022



LÁMINA 24

ESCALA S/E

PLANILLA # 7

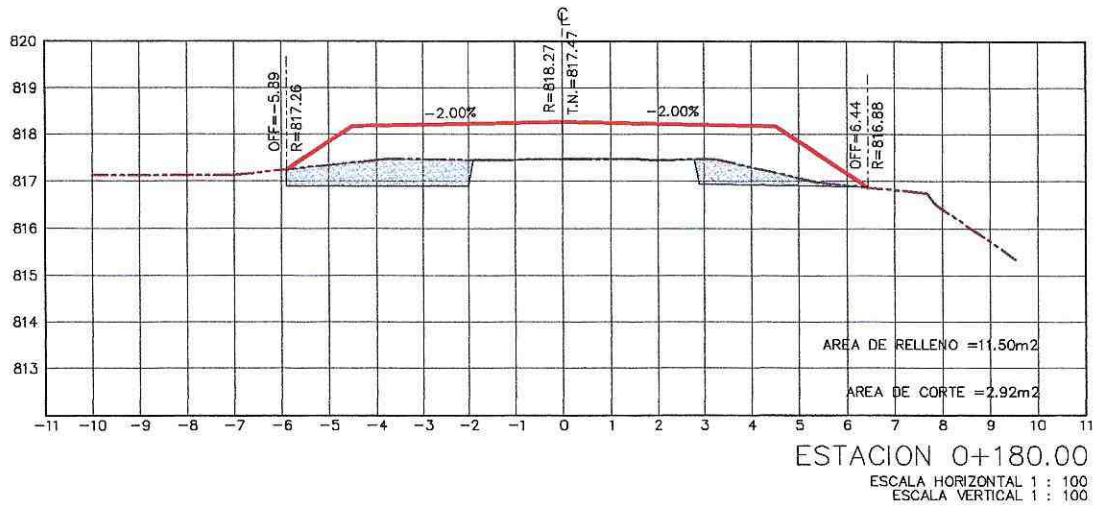
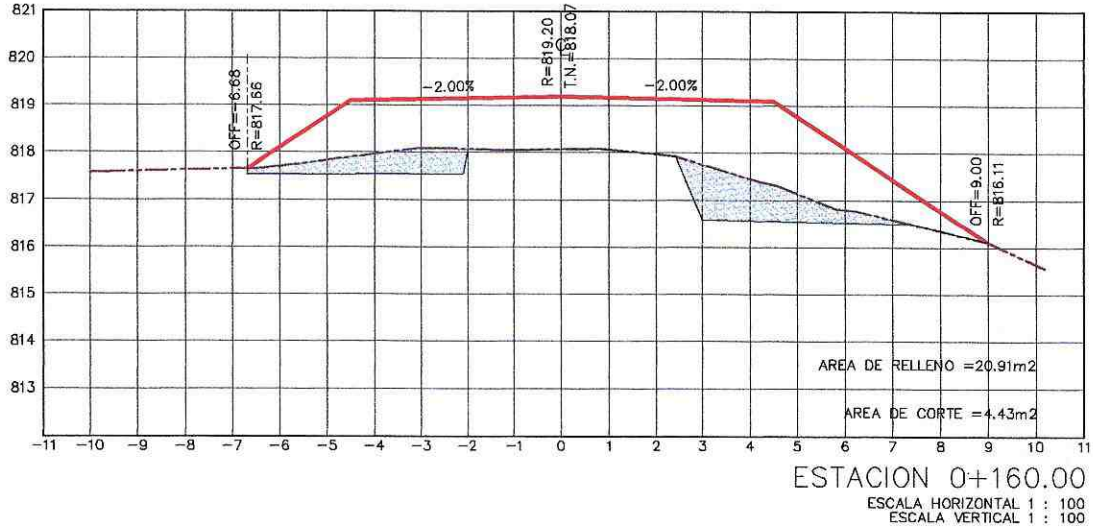
RUBRO # 4 / EXCAVACIÓN SIN CLASIFICAR (MOV. DE TIERRA)



 	PROYECTO: ASFALTADO C.V. CHINCHAYAKU - PUYOPUNGO, PARROQUIA MADRE TIERRA, CANTÓN MIRA, PROVINCIA DE PASTAZA	
	CONTIENE: EXCAVACIÓN SIN CLASIFICAR (MOV. DE TIERRA) - ACCESO HACIA EL PUENTE	
	UBICACIÓN: CHINCHAYAKU PUYOPUNGO, PASTAZA	FECHA: 03 - JUNIO - 2022
	LÁMINA 25	ESCALA S/E

RUBRO # 4 / EXCAVACIÓN SIN CLASIFICAR (MOV. DE TIERRA)

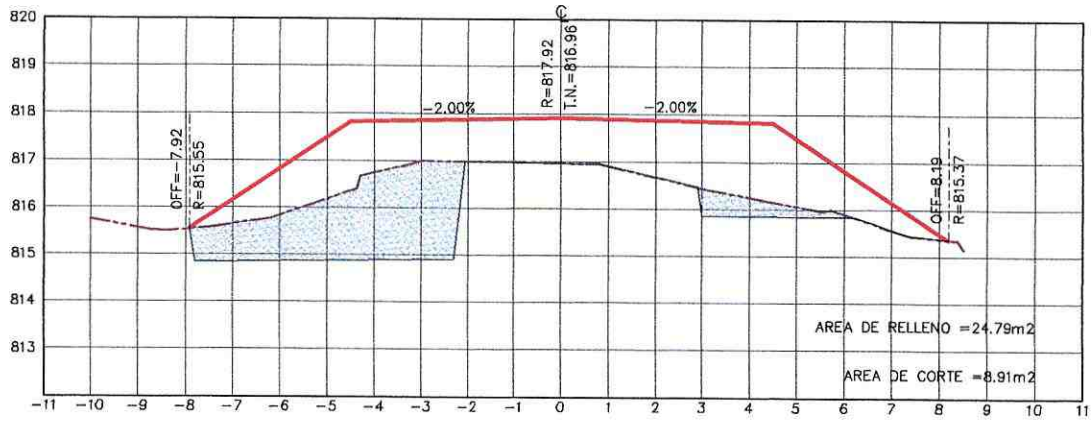

ESTACION 0+200.00

ESCALA HORIZONTAL 1 : 100
ESCALA VERTICAL 1 : 100

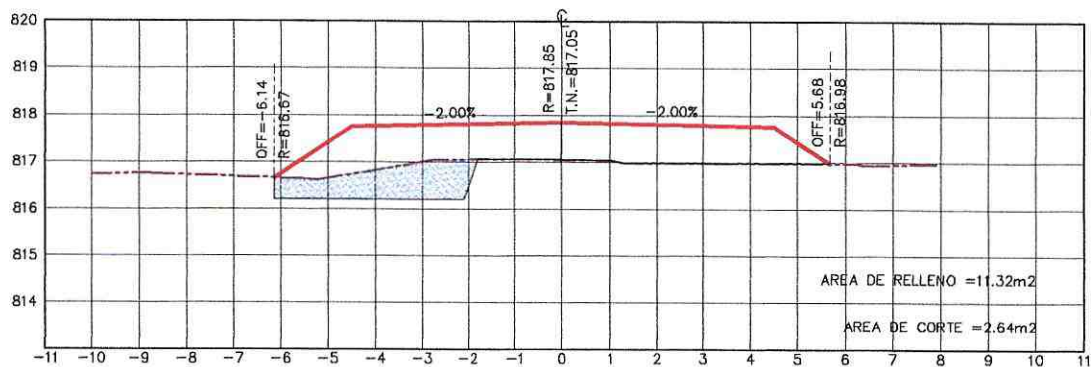

ESTACION 0+220.00

ESCALA HORIZONTAL 1 : 100
ESCALA VERTICAL 1 : 100



PROYECTO: ASFALTADO C.V. CHINCHAYAKU - PUYOFUNGO, PARRQUIA MADRE TIERRA, CANTÓN MERA, PROVINCIA DE PASTAZA

CONTIENE: EXCAVACIÓN SIN CLASIFICAR (MOV. DE TIERRA) - ACCESO HACIA EL PUENTE

UBICACIÓN: CHINCHAYAKU PUYOPUNGO, PASTAZA

FECHA: 03 - JUNIO - 2022

LÁMINA 26

ESCALA S/E

PLANILLA # 7

RUBRO # 4 / EXCAVACIÓN SIN CLASIFICAR (MOV. DE TIERRA)

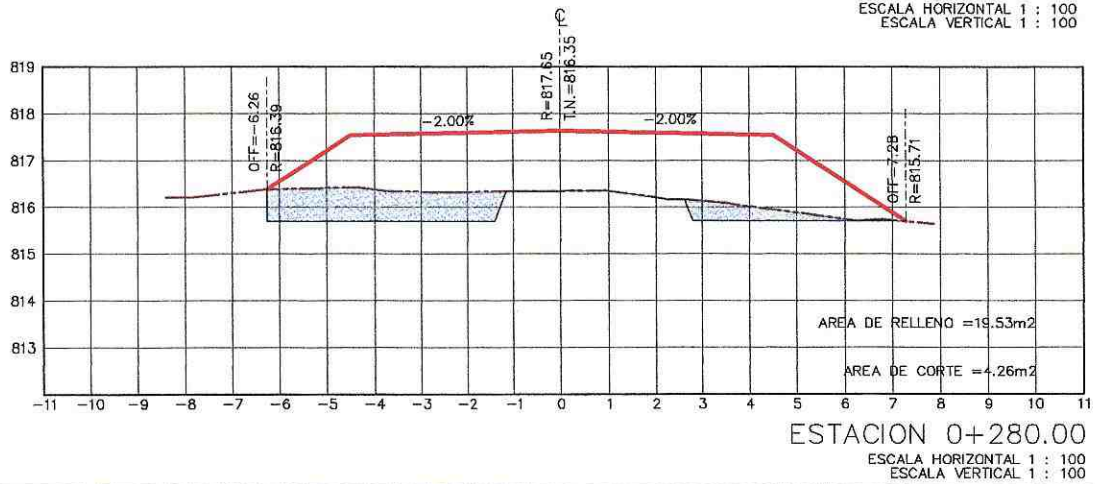
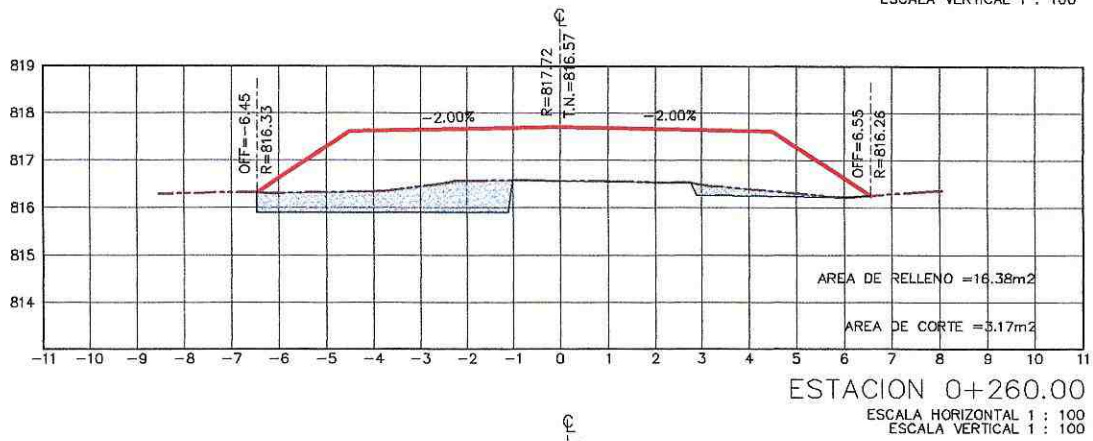

PROYECTO: ASFALTADO C.V. CHINCHAYAKU - PUYOPUNGO, PARROQUIA MADRE TIERRA, CANTÓN MERA, PROVINCIA DE PASTAZA

CONTIENE: EXCAVACIÓN SIN CLASIFICAR (MOV. DE TIERRA) - ACCESO HACIA EL PUENTE

UBICACIÓN: CHINCHAYAKU PUYOPUNGO, PASTAZA

FECHA: 03 - JUNIO - 2022

LÁMINA 27

ESCALA S/E

PLANILLA # 7

RUBRO # 4 / EXCAVACIÓN SIN CLASIFICAR (MOV. DE TIERRA)

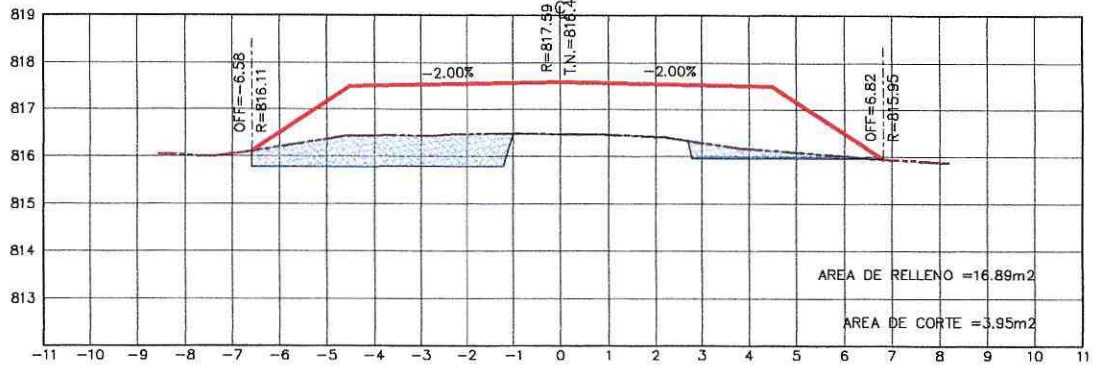

ESTACION 0+300.00

ESCALA HORIZONTAL 1 : 100
ESCALA VERTICAL 1 : 100

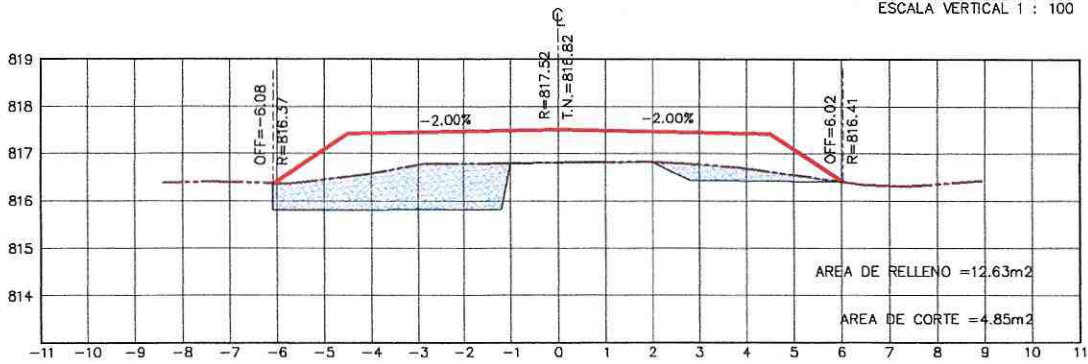

ESTACION 0+320.00

ESCALA HORIZONTAL 1 : 100
ESCALA VERTICAL 1 : 100

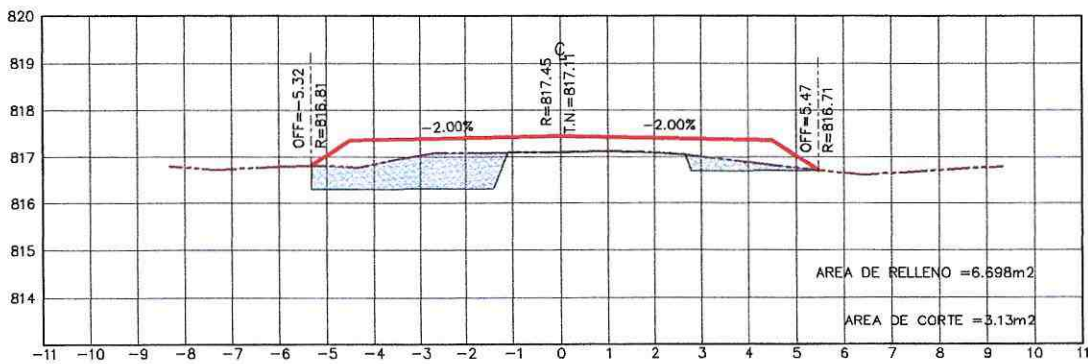

ESTACION 0+340.00

ESCALA HORIZONTAL 1 : 100
ESCALA VERTICAL 1 : 100



Pastaza
GOBIERNO PROVINCIAL



PROYECTO: ASFALTADO C.V. CHINCHAYAKU - PUYOPUNGO, PARROQUIA MADRE TIERRA, CANTÓN MERA, PROVINCIA DE PASTAZA

CONTIENE: EXCAVACIÓN SIN CLASIFICAR (MOV. DE TIERRA) - ACCESO HACIA EL PUENTE

UBICACIÓN: CHINCHAYAKU PUYOPUNGO, PASTAZA

FECHA: 03 - JUNIO - 2022

LÁMINA 28

ESCALA S/E

PLANILLA # 7

RUBRO # 4 / EXCAVACIÓN SIN CLASIFICAR (MOV. DE TIERRA)

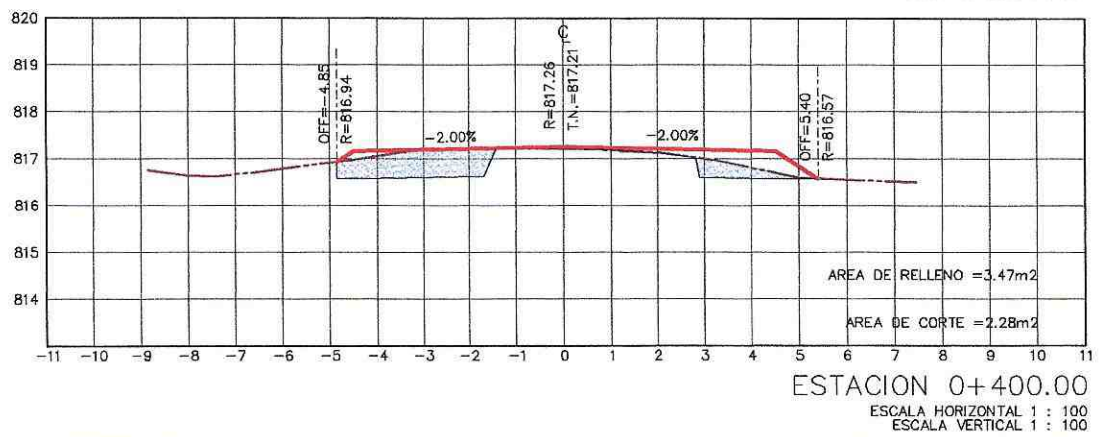
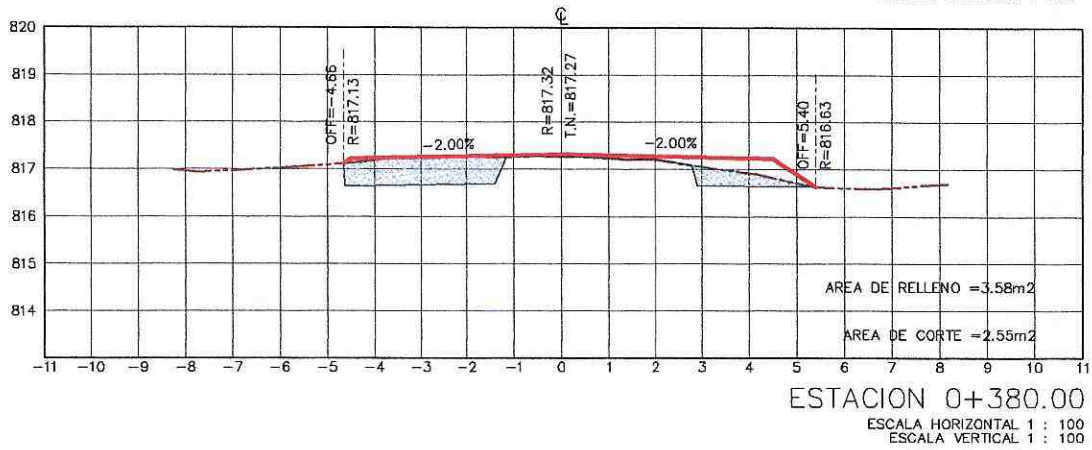
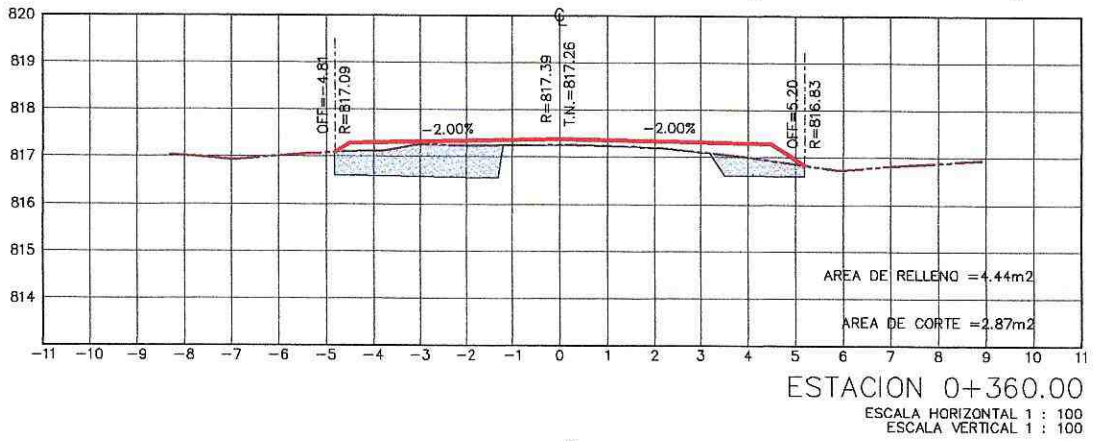

Pastaza
 GOBIERNO PROVINCIAL



PROYECTO: ASFALTADO C.V. CHINCHAYAKU - PUYOPUNGO, PARROQUIA MADRE TIERRA, CANTÓN MERA, PROVINCIA DE PASTAZA

CONTIENE: EXCAVACIÓN SIN CLASIFICAR (MOV. DE TIERRA) - ACCESO HACIA EL PUENTE

UBICACIÓN: CHINCHAYAKU PUYOPUNGO, PASTAZA

FECHA: 03 - JUNIO - 2022

LÁMINA 29

ESCALA S/E

PLANILLA # 7

RUBRO # 4 / EXCAVACIÓN SIN CLASIFICAR (MOV. DE TIERRA)

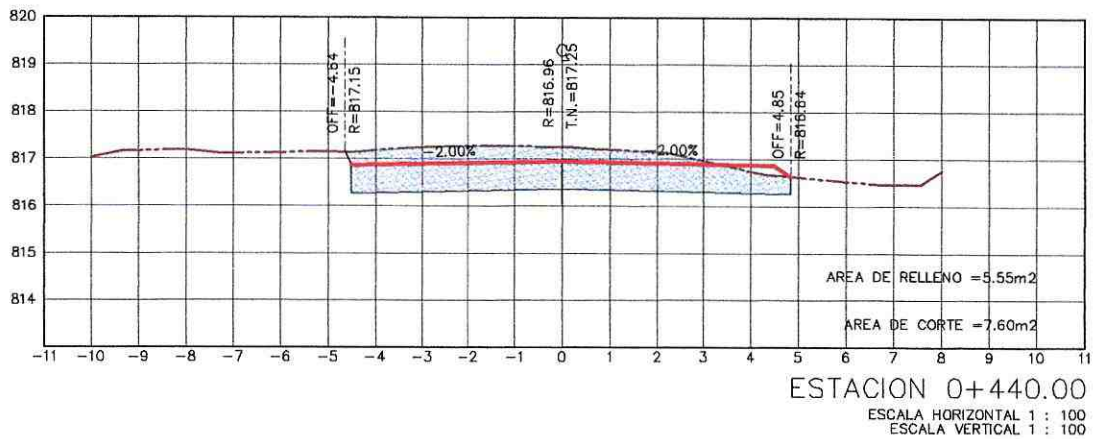
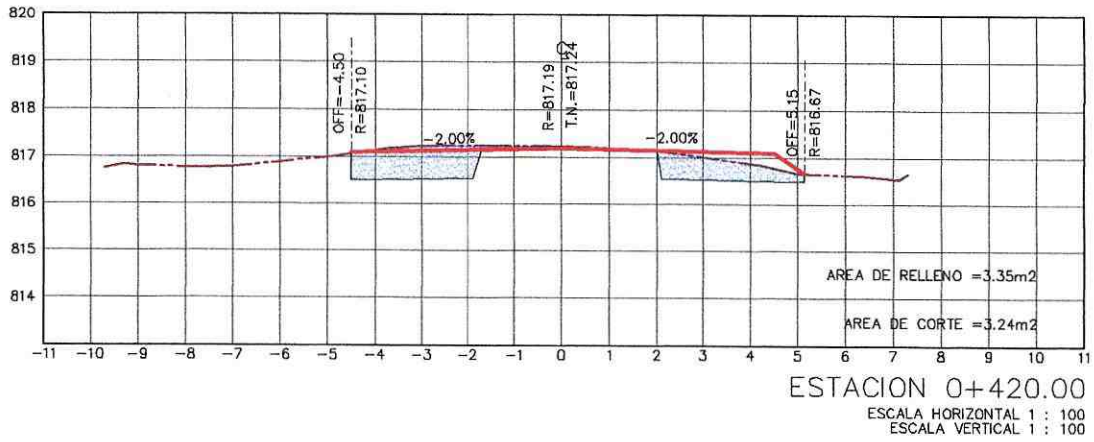

PROYECTO: ASFALTADO C.V. CHINCHAYAKU - PUYOPUNGO, PARROQUIA MADRE TIERRA, CANTÓN MERA, PROVINCIA DE PASTAZA

CONTIENE: EXCAVACIÓN SIN CLASIFICAR (MOV. DE TIERRA) - ACCESO HACIA EL PUENTE

UBICACIÓN: CHINCHAYAKU PUYOPUNGO, PASTAZA

FECHA: 03 - JUNIO - 2022

LÁMINA 30

ESCALA S/E

PLANILLA # 7

RUBRO # 4 / EXCAVACIÓN SIN CLASIFICAR (MOV. DE TIERRA)

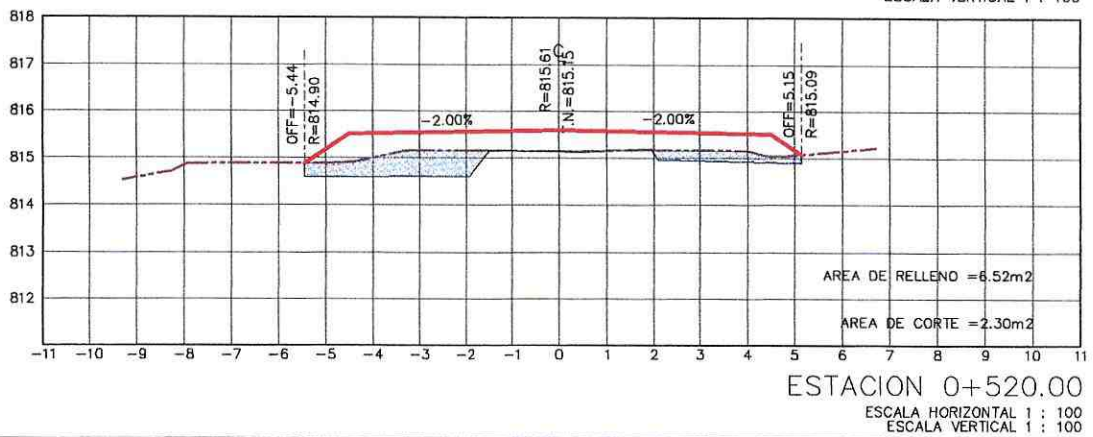
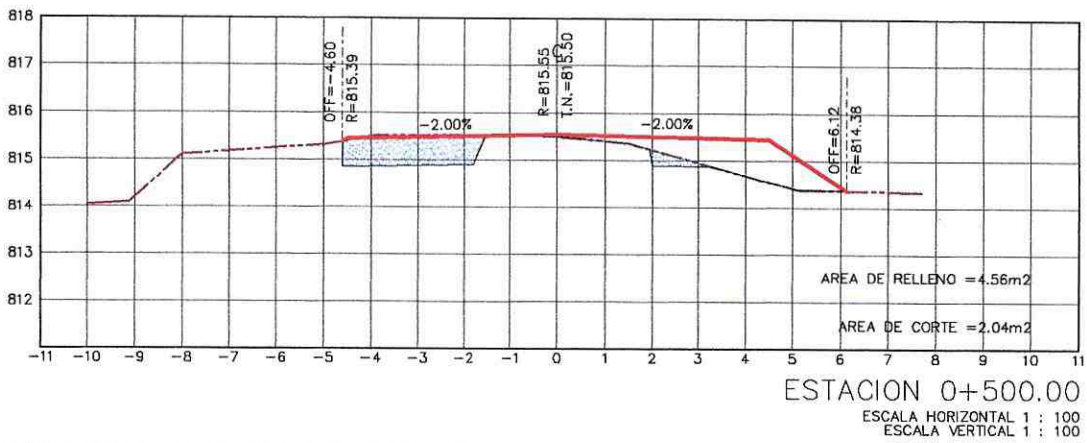
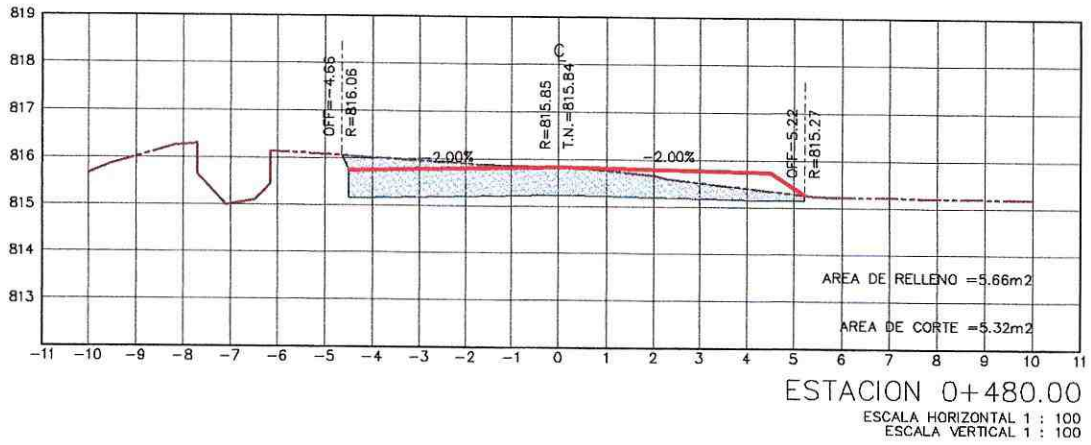

PROYECTO: ASFALTADO C.V. CHINCHAYAKU - PUYOPUNGO, PARROQUIA MADRE TIERRA, CANTÓN MERA, PROVINCIA DE PASTAZA

CONTIENE: EXCAVACIÓN SIN CLASIFICAR (MOV. DE TIERRA) - ACCESO HACIA EL PUENTE

UBICACIÓN: CHINCHAYAKU PUYOPUNGO, PASTAZA

FECHA: 03 - JUNIO - 2022

LÁMINA 31

ESCALA S/E

PLANILLA # 7

RUBRO # 4 / EXCAVACIÓN SIN CLASIFICAR (MOV. DE TIERRA)

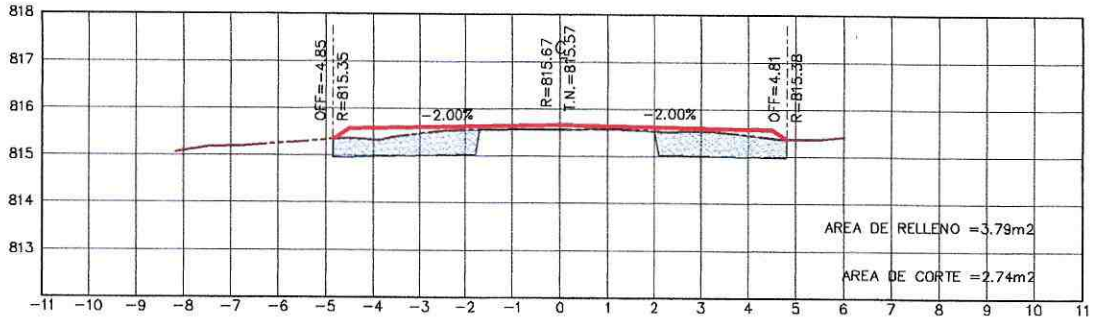

ESTACION 0+540.00

ESCALA HORIZONTAL 1 : 100
ESCALA VERTICAL 1 : 100

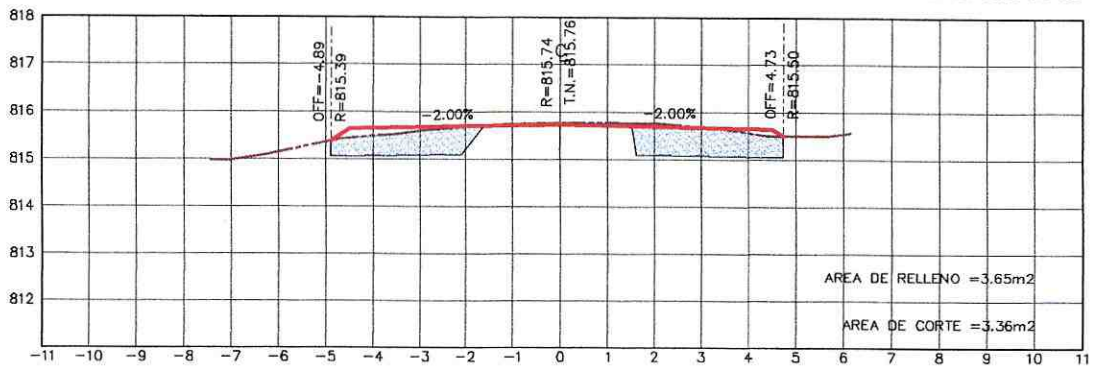

ESTACION 0+560.00

ESCALA HORIZONTAL 1 : 100
ESCALA VERTICAL 1 : 100

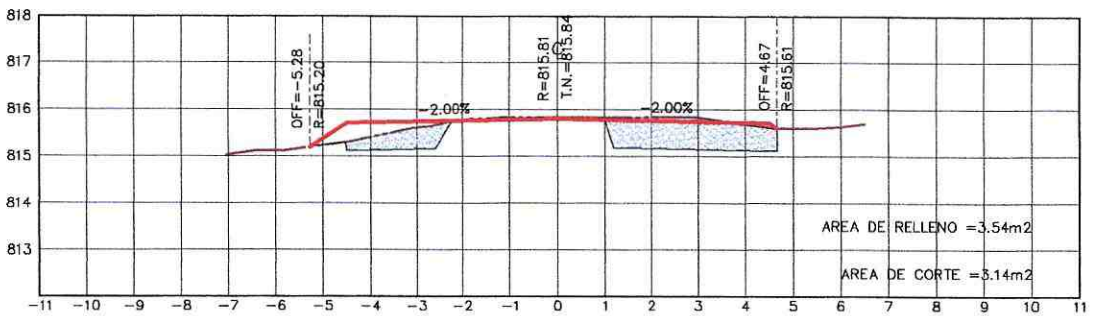

ESTACION 0+580.00

ESCALA HORIZONTAL 1 : 100
ESCALA VERTICAL 1 : 100



Pastaza
GOBIERNO PROVINCIAL



PROYECTO: ASFALTADO C.V. CHINCHAYAKU - PUYOPUNGO, PARROQUIA MADRE TIERRA, CANTÓN MERA, PROVINCIA DE PASTAZA

CONTIENE: EXCAVACIÓN SIN CLASIFICAR (MOV. DE TIERRA) - ACCESO HACIA EL PUENTE

UBICACIÓN: CHINCHAYAKU PUYOPUNGO, PASTAZA

FECHA: 03 - JUNIO - 2022

LÁMINA 32

ESCALA S/E

PLANILLA # 7

RUBRO # 4 / EXCAVACIÓN SIN CLASIFICAR (MOV. DE TIERRA)

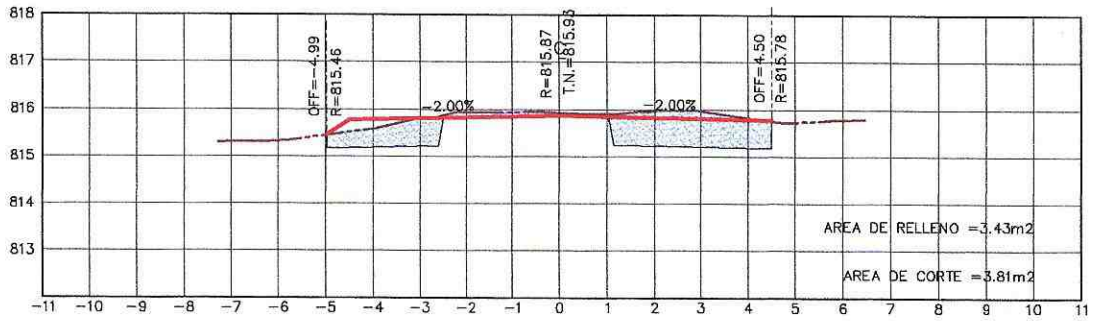

ESTACION 0+600.00

ESCALA HORIZONTAL 1 : 100
 ESCALA VERTICAL 1 : 100

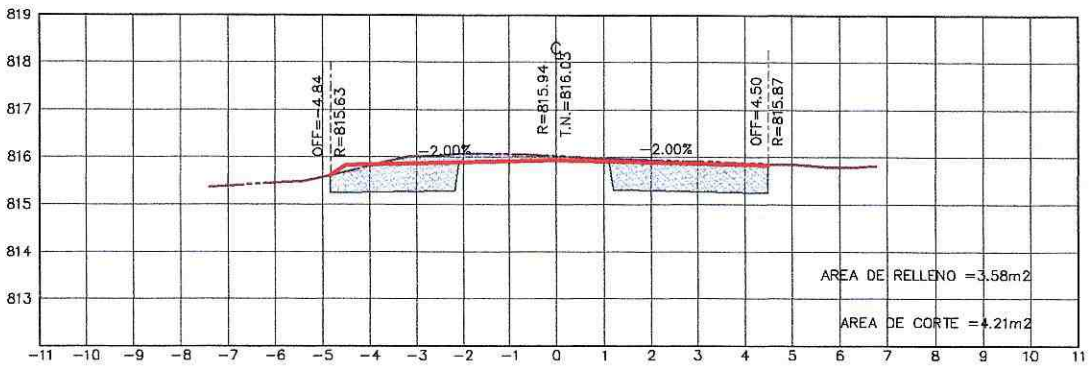

ESTACION 0+620.00

ESCALA HORIZONTAL 1 : 100
 ESCALA VERTICAL 1 : 100

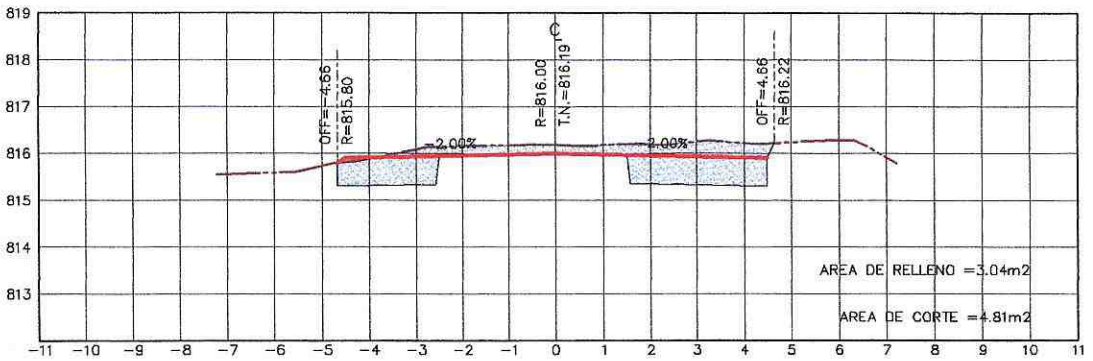

ESTACION 0+640.00

ESCALA HORIZONTAL 1 : 100
 ESCALA VERTICAL 1 : 100



Pastaza
 GOBIERNO PROVINCIAL



PROYECTO: ASFALTADO C.V. CHINCHAYAKU - PUYOPUNGO, PARROQUIA MADRE TIERRA, CANTÓN MERA, PROVINCIA DE PASTAZA

CONTIENE: EXCAVACIÓN SIN CLASIFICAR (MOV. DE TIERRA) - ACCESO HACIA EL PUENTE

UBICACIÓN: CHINCHAYAKU PUYOPUNGO, PASTAZA

FECHA: 03 - JUNIO - 2022

LÁMINA 33

ESCALA S/E

PLANILLA # 7

RUBRO # 4 / EXCAVACIÓN SIN CLASIFICAR (MOV. DE TIERRA)

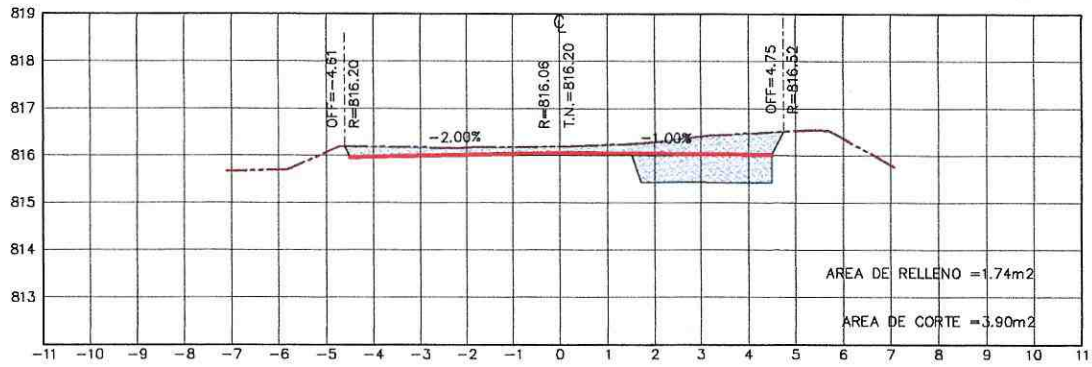

ESTACION 0+660.00

ESCALA HORIZONTAL 1 : 100
ESCALA VERTICAL 1 : 100

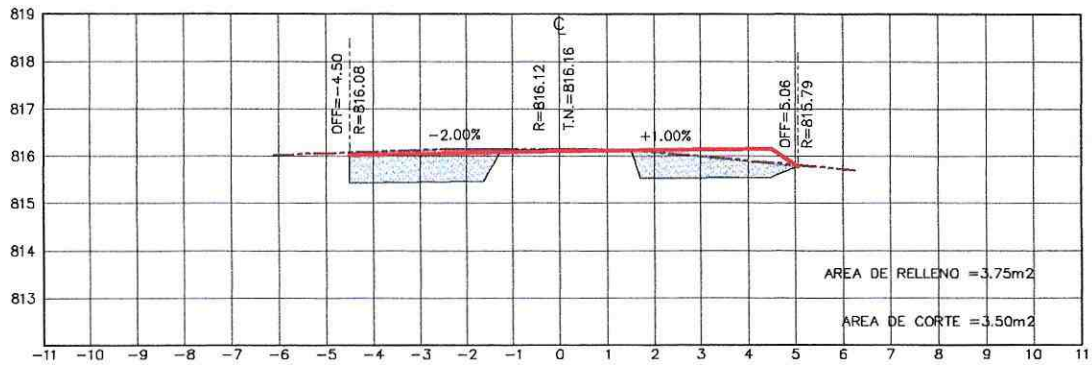

ESTACION 0+680.00

ESCALA HORIZONTAL 1 : 100
ESCALA VERTICAL 1 : 100

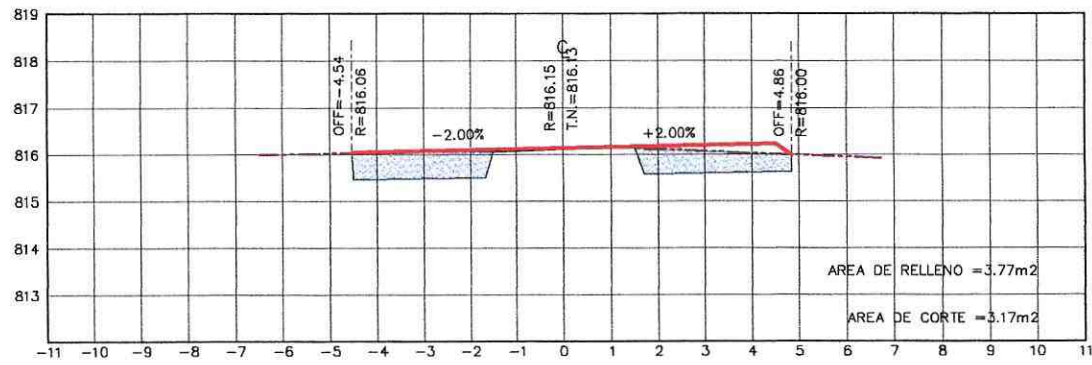

ESTACION 0+690.00

ESCALA HORIZONTAL 1 : 100
ESCALA VERTICAL 1 : 100



PROYECTO: ASFALTADO C.V. CHINCHAYAKU - PUYOPUNGO, PARROQUIA MADRE TIERRA, CANTÓN MERA, PROVINCIA DE PASTAZA

CONTIENE: EXCAVACIÓN SIN CLASIFICAR (MOV. DE TIERRA) - ACCESO HACIA EL PUENTE

UBICACIÓN: CHINCHAYAKU PUYOPUNGO, PASTAZA

FECHA: 03 - JUNIO - 2022

LÁMINA 34

ESCALA S/E

PLANILLA # 7

RUBRO # 4 / EXCAVACIÓN SIN CLASIFICAR (MOV. DE TIERRA)



ESTACION 0+700.00

ESCALA HORIZONTAL 1 : 100
ESCALA VERTICAL 1 : 100



Pastaza
GOBIERNO PROVINCIAL



PROYECTO: ASFALTADO C.V. CHINCHAYAKU - PUYOPUNGO, PARROQUIA MADRE TIERRA, CANTÓN MERA, PROVINCIA DE PASTAZA

CONTIENE: EXCAVACIÓN SIN CLASIFICAR (MOV. DE TIERRA) - ACCESO HACIA EL PUENTE

UBICACIÓN: CHINCHAYAKU PUYOPUNGO, PASTAZA

FECHA: 03 - JUNIO - 2022

LÁMINA 35

ESCALA S/E

PLANILLA # 7



GOBIERNO AUTONOMO DESCENTRALIZADO
PROVINCIAL DE PASTAZA
ANEXO - MEMORIA DE CÁLCULO



PROYECTO:	ASFALTADO C.V. CHINCHAYAKU - PUYOPUNGO, PARROQUIA MADRE TIERRA, CANTON MERA, PROVINCIA DE PASTAZA		
CONTRATISTA:	CONSORCIO CVE CONSTRUCTORES		
PLANILLA N°:	7	N° RUBRO:	5
PERIODO:	01-may-22	-	31-may-22
		UNIDAD:	m ²

Excavacion y relleno de estructuras menores

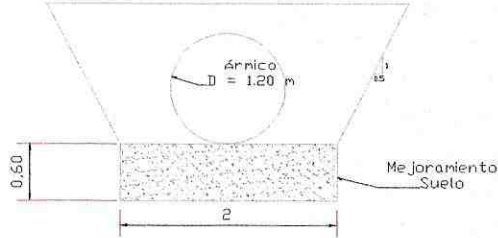

Sección Exc. y Relleno (Tub. D=1.20 m)

ALCANTARILLA	DESCRIPCION	ALTURA (m)	ANCHO (m)	LONGITUD (m)	VOLUMEN (m3)	OBSERVACIONES
ALCANTARILLA 07 Abscisa 2+905.00	Mejoramiento para colocación árquico	0.60	2.00	10.00	12.00	
ALCANTARILLA 08 Abscisa 3+044.00	Mejoramiento para colocación árquico	0.60	2.00	10.00	12.00	
ALCANTARILLA	DESCRIPCION	ALTURA (m)	ÁREA (m2)	VOLUMEN (m3)	OBSERVACIONES	
ALCANTARILLA 01 Abscisa 0+108.50	Mejoramiento replantillo cabezal entrada	0.60	4.43	2.66		
	Mejoramiento replantillo cabezal salida	0.60	4.47	2.68		
ALCANTARILLA 02 Abscisa 0+210.00	Mejoramiento replantillo cajon entrada	0.60	4.00	2.40		
	Mejoramiento replantillo cabezal salida	0.60	4.22	2.53		
ALCANTARILLA 03 Abscisa 1+049.00	Mejoramiento replantillo cabezal entrada	0.60	3.89	2.33		
	Mejoramiento replantillo cabezal salida	0.60	4.62	2.77		
ALCANTARILLA 04 Abscisa 1+240.00	Mejoramiento replantillo cabezal entrada	0.60	4.46	2.68		
	Mejoramiento replantillo cabezal salida	0.60	4.83	2.90		
ALCANTARILLA 05 Abscisa 1+426.00	Mejoramiento replantillo cabezal entrada	0.60	4.25	2.55		
	Mejoramiento replantillo cabezal salida	0.60	4.25	2.55		
ALCANTARILLA 06 Abscisa 1+500.00	Mejoramiento replantillo cabezal entrada	0.60	7.28	4.37		
	Mejoramiento replantillo cabezal salida	0.60	7.20	4.32		
ALCANTARILLA 07 Abscisa 2+905.00	Mejoramiento replantillo cabezal entrada	0.60	4.05	2.43		
	Mejoramiento replantillo cabezal salida	0.60	4.45	2.67		
ALCANTARILLA 08 Abscisa 3+044.00	Mejoramiento replantillo cabezal entrada	0.60	4.40	2.64		
	Mejoramiento replantillo cabezal salida	0.60	4.45	2.67		
				TOTAL	69.15	

PLANILLADO ANTERIORMENTE =	82.30 m ³
TOTAL CONTRATADO =	992.00
CANTIDAD TOTAL PARA LA PRESENTE PLANILLA =	69.15
CANTIDAD PLANILLADA =	151.45
EXCEDENTES =	



Firmado electrónicamente por:
**VICTOR FERNANDO
NARVAEZ MACHADO**

ING. VICTOR NARVAEZ
CONSORCIO CVE CONSTRUCTORES



Firmado electrónicamente por:
**JOSE LUIS
NARVAEZ**

ING. JOSE LUIS NARVAEZ
FISCALIZADOR EXTERNO



GOBIERNO AUTONOMO DESCENTRALIZADO
PROVINCIAL DE PASTAZA
ANEXO - MEMORIA DE CÁLCULO



PROYECTO:	ASFALTADO C.V. CHINCHAYAKU - PUYOPUNGO, PARROQUIA MADRE TIERRA, CANTON MERA, PROVINCIA DE PASTAZA		
CONTRATISTA:	CONSORCIO CVE CONSTRUCTORES		
PLANILLA N°:	7	N° RUBRO:	10 ✓
PERIODO:	01-may-22 - 31-may-22	UNIDAD:	m ² ✓

Muro de H.S. f'c=180kg/cm2 tipo B(Cabezales)

CABEZAL TIPO

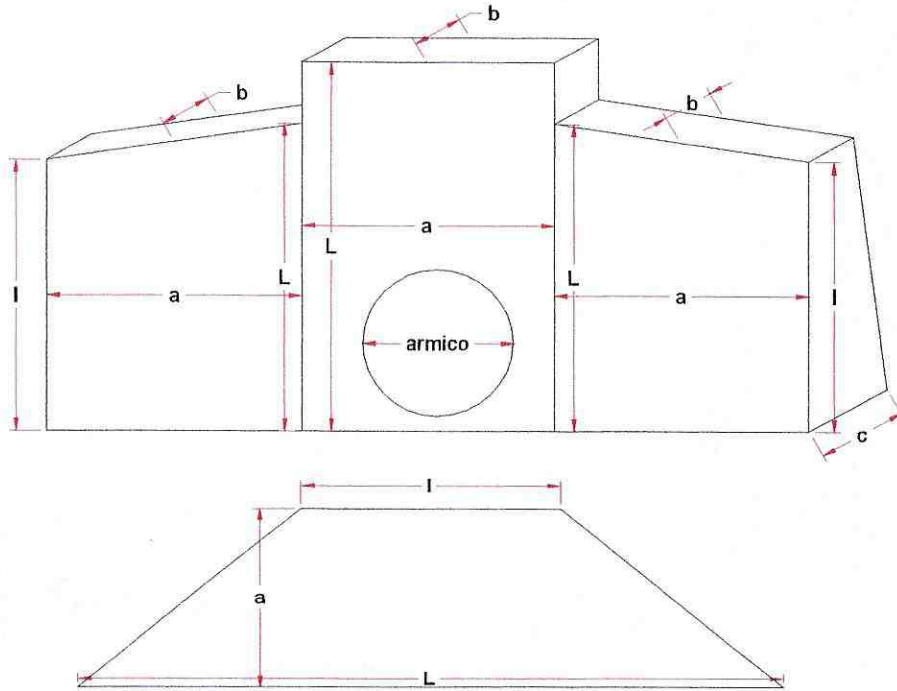

DESCRIPCIÓN	ELEMENTO	DIMENSIONES (m)			ÁREA (m ²)	ESPESOR (m)		VOLUMEN (m ³)	OBSERVACIONES
		L	I	a		b	c		
CABEZAL ENTRADA (Abs 2+905)	ALA IZQUIERDA	1.8	1.5	2	3.30	0.25	0.6	1.40	
	ALA DERECHA	1.8	1.5	2	3.30	0.25	0.6	1.40	
	PANTALLA	2.1	-	2.5	5.25	0.25	0.6	2.23	
	ARMICO	Descontar		1.2	1.13	0.4	0.6	0.57	
	REPLANTILLO	6.50	2.5	0.9	4.05	-	0.15	0.61	
	SUB TOTAL								5.08
CABEZAL SALIDA (Abs 2+905)	ALA IZQUIERDA	1.8	1.5	2	3.30	0.25	0.6	1.40	
	ALA DERECHA	1.8	1.5	2	3.30	0.25	0.6	1.40	
	PANTALLA	2.1	1	2.5	5.25	0.25	0.6	2.23	
	ARMICO	Descontar		1.2	1.13	0.4	0.6	0.57	
	REPLANTILLO	6.4	2.5	1	4.45	-	0.15	0.67	
	SUB TOTAL								5.14

CABEZAL ENTRADA (Abs 3+044)	ALA IZQUIERDA	1.8	1.5	2	3.30	0.25	0.6	1.40	
	ALA DERECHA	1.8	1.5	2	3.30	0.25	0.6	1.40	
	PANTALLA	2.1	1	2.5	5.25	0.25	0.6	2.23	
	ARMICO	Descontar		1.2	1.13	0.4	0.6	0.57	
	REPLANTILLO	6.30	2.5	1	4.40	-	0.15	0.66	
SUB TOTAL								5.13	
CABEZAL SALIDA (Abs 3+044)	ALA IZQUIERDA	1.8	1.5	2	3.30	0.25	0.6	1.40	
	ALA DERECHA	1.8	1.5	2	3.30	0.25	0.6	1.40	
	PANTALLA	2.1	1	2.5	5.25	0.25	0.6	2.23	
	ARMICO	Descontar		1.2	1.13	0.4	0.6	0.57	
	REPLANTILLO	6.4	2.5	1	4.45	-	0.15	0.67	
SUB TOTAL								5.14	
TOTAL								20.49	

PLANILLADO ANTERIORMENTE =	84.99 m ²
TOTAL CONTRATADO =	256.00 m ²
CANTIDAD TOTAL PARA LA PRESENTE PLANILLA =	20.49 m ²
CANTIDAD PLANILLADA	105.48 m ²
EXCEDENTES =	m ²



Firmado electrónicamente por:
VICTOR FERNANDO
NARVAEZ MACHADO

ING. VICTOR NARVAEZ
CONSORCIO CVE CONSTRUCTORES



Firmado electrónicamente por:
JOSE LUIS
NARVAEZ

ING. JOSE LUIS NARVAEZ
FISCALIZADOR EXTERNO



**GOBIERNO AUTONOMO DESCENTRALIZADO
PROVINCIAL DE PASTAZA
ANEXO - MEMORIA DE CÁLCULO**



PROYECTO:	ASFALTADO C.V. CHINCHAYAKU - PUYOPUNGO, PARROQUIA MADRE TIERRA, CANTON MERA, PROVINCIA DE PASTAZA		
CONTRATISTA:	CONSORCIO CVE CONSTRUCTORES		
PLANILLA N°:	7	N° RUBRO:	13
PERIODO:	01-may-22	-	31-may-22
		UNIDAD:	m ³

Material pétreo de mejoramiento (minada, cargada y regada)

TRAMO	ABSCISADO		CANTIDAD EJECUTADA A (m3)	Metro Cúbicos (M ³)		OBSERVACIONES
	DESDE	HASTA		PAGADO	A RECIBIR	
1	4+300.00	4+500.00	1,003.80		1,003.80	Ver Lamina No 1 - 5
2	4+500.00	5+000.00	2,522.10		2,522.10	Ver Lamina No 5 - 15
3	5+000.00	5+280.00	2,100.00		2,100.00	
ACCESO HACIA EL PUENTE						
1	0+000.00	0+500.00	5,353.10		5,353.10	Ver Lamina No 15 -31
2	0+500.00	0+700.00	729.70		729.70	Ver Lamina No 31 - 35
				TOTAL	11,708.70	

PLANILLA N° 01	130.99	m ³
PLANILLA N° 02	15,686.40	m ³
PLANILLA N° 03	-	m ³
PLANILLA N° 04	11,033.30	m ³
PLANILLA N° 05	-	m ³
PLANILLA N° 06	557.00	m ³
PLANILLA N° 07	11,708.70	m ³
TOTAL EJECUTADO	39,116.39	m³

TOTAL EJECUTADO	39,116.39	m³
PLANILLADO ANTERIORMENTE =	25,137.92	m³
TOTAL CONTRATADO =	25,137.92	m³
CANTIDAD TOTAL PARA LA PRESENTE PLANILLA =	13,978.47	m³
EXCEDENTES =	13,978.47	m³



Firmado electrónicamente por:
**VICTOR FERNANDO
NARVAEZ MACHADO**

ING.VICTOR NARVÁEZ
CONSORCIO CVE CONSTRUCTORES



Firmado electrónicamente por:
**JOSE LUIS
NARVAEZ**

ING. JOSE LUIS NARVAEZ
FISCALIZADOR EXTERNO



GOBIERNO AUTONOMO DESCENTRALIZADO
PROVINCIAL DE PASTAZA
ANEXO - MEMORIA DE CÁLCULO



PROYECTO:	ASFALTADO C.V. CHINCHAYAKU - PUYOPUNGO, PARROQUIA MADRE TIERRA, CANTON MERA, PROVINCIA DE PASTAZA		
CONTRATISTA:	CONSORCIO CVE CONSTRUCTORES		
PLANILLA No.	7	Nº RUBRO	13
PERIODO:	01-may-22	-	31-may-22
		UNIDAD:	m ³

Material pétreo de mejoramiento (minada, cargada y regada)

ABSCISAS	LONGITUD (M)	ÁREA (M2)	ÁREA PROMEDIO (M2)	VOLUMEN (M3)	VOLUMEN ACUMULADO (M3)
0+000.00		5.4			
	20.00		5.40	108.00	108.00
0+020.00		5.4			
	20.00		4.10	82.00	190.00
0+040.00		2.8			
	10.00		4.42	44.20	234.20
0+050.00		6.04			
	10.00		6.66	66.60	300.80
0+060.00		7.28			
	10.00		7.40	74.00	374.80
0+070.00		7.52			
	10.00		5.72	57.20	432.00
0+080.00		3.91			
	20.00		4.07	81.40	513.40
0+100.00		4.23			
	20.00		4.16	83.20	596.60
0+120.00		4.09			
	20.00		4.21	84.20	680.80
0+140.00		4.33			
	20.00		4.14	82.80	763.60
0+160.00		3.94			
	20.00		4.04	80.80	844.40
0+180.00		4.14			
	20.00		5.14	102.80	947.20
0+200.00		6.14			
	10.00		5.16	51.60	998.80
0+210.00		4.17			
	10.00		4.05	40.50	1,039.30
0+220.00		3.93			
	10.00		4.51	45.10	1,084.40
0+230.00		5.09			
	10.00		5.71	57.10	1,141.50
0+240.00		6.32			
	20.00		6.04	120.80	1,262.30
0+260.00		5.75			
	20.00		5.85	117.00	1,379.30
0+280.00		5.94			
	10.00		5.91	59.10	1,438.40
0+290.00		5.88			
	10.00		5.88	58.80	1,497.20
0+300.00		5.88			
	10.00		5.88	58.80	1,556.00
0+310.00		5.88			
	10.00		5.81	58.10	1,614.10
0+320.00		5.73			
	20.00		5.57	111.40	1,725.50
0+340.00		5.4			
	20.00		5.40	108.00	1,833.50
0+360.00		5.4			
	20.00		5.40	108.00	1,941.50
0+380.00		5.4			
	20.00		5.40	108.00	2,049.50
0+400.00		5.4			
	20.00		5.40	108.00	2,157.50
0+420.00		5.4			
	20.00		5.45	109.00	2,266.50
0+440.00		5.49			
	20.00		5.55	111.00	2,377.50
0+460.00		5.6			

	20.00		5.50	110.00	2,487.50
0+480.00		5.4			
	20.00		5.44	108.80	2,596.30
0+500.00		5.48			
	20.00		5.47	109.40	2,705.70
0+520.00		5.45			
	20.00		5.50	110.00	2,815.70
0+540.00		5.54			
	20.00		5.47	109.40	2,925.10
0+560.00		5.4			
	20.00		5.40	108.00	3,033.10
0+580.00		5.4			
	20.00		5.40	108.00	3,141.10
0+600.00		5.4			
	20.00		5.40	108.00	3,249.10
0+620.00		5.4			
	20.00		5.40	108.00	3,357.10
0+640.00		5.4			
	20.00		5.40	108.00	3,465.10
0+660.00		5.4			
	20.00		5.40	108.00	3,573.10
0+680.00		5.4			
	20.00		5.40	108.00	3,681.10
0+700.00		5.4			
	20.00		5.40	108.00	3,789.10
0+720.00		5.4			
	20.00		5.40	108.00	3,897.10
0+740.00		5.4			
	20.00		5.40	108.00	4,005.10
0+760.00		5.4			
	20.00		5.48	109.60	4,114.70
0+780.00		5.56			
	20.00		5.72	114.40	4,229.10
0+800.00		5.88			
	10.00		5.88	58.80	4,287.90
0+810.00		5.88			
	10.00		5.88	58.80	4,346.70
0+820.00		5.88			
	10.00		5.88	58.80	4,405.50
0+830.00		5.88			
	10.00		5.88	58.80	4,464.30
0+840.00		5.88			
	10.00		5.91	59.10	4,523.40
0+850.00		5.93			
	10.00		5.99	59.90	4,583.30
0+860.00		6.04			
	10.00		6.09	60.90	4,644.20
0+870.00		6.13			
	10.00		6.92	69.20	4,713.40
0+880.00		7.7			
	20.00		7.95	159.00	4,872.40
0+900.00		8.2			
	10.00		6.74	67.40	4,939.80
0+910.00		5.27			
	10.00		4.77	47.70	4,987.50
0+920.00		4.27			
	10.00		3.91	39.10	5,026.60
0+930.00		3.55			
	10.00		3.63	36.30	5,062.90
0+940.00		3.7			
	10.00		3.59	35.90	5,098.80
0+950.00		3.47			
	10.00		3.79	37.90	5,136.70
0+960.00		4.11			
	10.00		4.89	48.90	5,185.60
0+970.00		5.67			
	10.00		6.71	67.10	5,252.70
0+980.00		7.75			
	20.00		9.13	182.60	5,435.30
1+000.00		10.51			
	20.00		11.37	227.40	5,662.70
1+020.00		12.23			
	20.00		16.21	324.20	5,986.90
1+040.00		20.18			
	20.00		17.44	348.80	6,335.70
1+060.00		14.69			

	10.00		13.36	133.60	6,469.30
1+070.00		12.03			
	10.00		9.62	96.20	6,565.50
1+080.00		7.21			
	10.00		6.27	62.70	6,628.20
1+090.00		5.33			
	10.00		5.07	50.70	6,678.90
1+100.00		4.8			
	10.00		4.65	46.50	6,725.40
1+110.00		4.5			
	10.00		4.53	45.30	6,770.70
1+120.00		4.56			
	20.00		4.48	89.60	6,860.30
1+140.00		4.39			
	20.00		3.89	77.80	6,938.10
1+160.00		3.39			
	10.00		3.88	38.80	6,976.90
1+170.00		4.37			
	10.00		4.40	44.00	7,020.90
1+180.00		4.43			
	10.00		4.86	48.60	7,069.50
1+190.00		5.28			
	10.00		5.85	58.50	7,128.00
1+200.00		6.42			
	10.00		6.74	67.40	7,195.40
1+210.00		7.05			
	10.00		7.84	78.40	7,273.80
1+220.00		8.62			
	10.00		9.85	98.50	7,372.30
1+230.00		11.07			
	10.00		17.27	172.70	7,545.00
1+240.00		23.46			
	20.00		17.46	349.20	7,894.20
1+260.00		11.45			
	20.00		9.31	186.20	8,080.40
1+280.00		7.17			
	20.00		6.03	120.60	8,201.00
1+300.00		4.88			
	20.00		5.40	108.00	8,309.00
1+320.00		5.91			
	10.00		5.73	57.30	8,366.30
1+330.00		5.55			
	10.00		5.42	54.20	8,420.50
1+340.00		5.28			
	10.00		4.97	49.70	8,470.20
1+350.00		4.66			
	10.00		4.58	45.80	8,516.00
1+360.00		4.5			
	10.00		4.26	42.60	8,558.60
1+370.00		4.01			
	10.00		4.18	41.80	8,600.40
1+380.00		4.34			
	10.00		5.22	52.20	8,652.60
1+390.00		6.1			
	10.00		5.90	59.00	8,711.60
1+400.00		5.69			
	10.00		6.99	69.90	8,781.50
1+410.00		8.28			
	10.00		8.54	85.40	8,866.90
1+420.00		8.79			
	10.00		10.44	104.40	8,971.30
1+430.00		12.08			
	10.00		10.12	101.20	9,072.50
1+440.00		8.15			
	10.00		7.17	71.70	9,144.20
1+450.00		6.18			
	10.00		5.36	53.60	9,197.80
1+460.00		4.54			
	10.00		4.91	49.10	9,246.90
1+470.00		5.27			
	10.00		5.54	55.40	9,302.30
1+480.00		5.8			
	10.00		5.98	59.80	9,362.10
1+490.00		6.16			
	10.00		7.68	76.80	9,438.90
1+500.00		9.2			

	10.00		8.79	87.90	9,526.80
1+510.00		8.37			
	10.00		10.39	103.90	9,630.70
1+520.00		12.4			
	10.00		10.99	109.90	9,740.60
1+530.00		9.57			
	10.00		9.95	99.50	9,840.10
1+540.00		10.33			
	10.00		10.31	103.10	9,943.20
1+550.00		10.28			
	10.00		8.64	86.40	10,029.60
1+560.00		6.99			
	10.00		6.36	63.60	10,093.20
1+570.00		5.73			
	10.00		5.71	57.10	10,150.30
1+580.00		5.69			
	20.00		6.86	137.20	10,287.50
1+600.00		8.03			
	20.00		7.77	155.40	10,442.90
1+620.00		7.5			
	20.00		5.79	115.80	10,558.70
1+640.00		4.07			
	20.00		4.74	94.80	10,653.50
1+660.00		5.4			
	20.00		5.40	108.00	10,761.50
1+680.00		5.4			
	20.00		5.54	110.80	10,872.30
1+700.00		5.67			
	10.00		5.74	57.40	10,929.70
1+710.00		5.81			
	10.00		5.81	58.10	10,987.80
1+720.00		5.81			
	10.00		5.82	58.20	11,046.00
1+730.00		5.82			
	10.00		5.82	58.20	11,104.20
1+740.00		5.82			
	10.00		5.75	57.50	11,161.70
1+750.00		5.67			
	10.00		5.61	56.10	11,217.80
1+760.00		5.54			
	20.00		5.54	110.80	11,328.60
1+780.00		5.54			
	10.00		5.61	56.10	11,384.70
1+790.00		5.68			
	10.00		5.75	57.50	11,442.20
1+800.00		5.82			
	10.00		5.82	58.20	11,500.40
1+810.00		5.82			
	10.00		4.42	44.20	11,544.60
1+820.00		3.01			
	10.00		3.15	31.50	11,576.10
1+830.00		3.29			
	10.00		3.47	34.70	11,610.80
1+840.00		3.65			
	20.00		4.36	87.20	11,698.00
1+860.00		5.06			
	20.00		4.67	93.40	11,791.40
1+880.00		4.28			
	20.00		4.17	83.40	11,874.80
1+900.00		4.05			
	20.00		4.64	92.80	11,967.60
1+920.00		5.22			
	20.00		4.50	90.00	12,057.60
1+940.00		3.77			
	20.00		3.54	70.80	12,128.40
1+960.00		3.31			
	20.00		3.94	78.80	12,207.20
1+980.00		4.56			
	10.00		4.02	40.20	12,247.40
1+990.00		3.48			
	10.00		3.80	38.00	12,285.40
2+000.00		4.11			
	10.00		3.90	39.00	12,324.40
2+010.00		3.69			
	10.00		4.02	40.20	12,364.60
2+020.00		4.35			

	10.00		4.70	47.00	12,411.60
2+030.00		5.04			
	10.00		4.60	46.00	12,457.60
2+040.00		4.15			
	10.00		4.07	40.70	12,498.30
2+050.00		3.98			
	10.00		3.81	38.10	12,536.40
2+060.00		3.63			
	10.00		3.00	30.00	12,566.40
2+070.00		2.37			
	10.00		3.09	30.90	12,597.30
2+080.00		3.81			
	20.00		3.68	73.60	12,670.90
2+100.00		3.55			
	20.00		3.93	78.60	12,749.50
2+120.00		4.3			
	20.00		3.88	77.60	12,827.10
2+140.00		3.46			
	20.00		3.09	61.80	12,888.90
2+160.00		2.72			
	20.00		2.98	59.60	12,948.50
2+180.00		3.24			
	20.00		4.03	80.60	13,029.10
2+200.00		4.82			
	20.00		6.32	126.40	13,155.50
2+220.00		7.82			
	20.00		8.53	170.60	13,326.10
2+240.00		9.23			
	20.00		8.39	167.80	13,493.90
2+260.00		7.55			
	20.00		7.27	145.40	13,639.30
2+280.00		6.98			
	20.00		6.87	137.40	13,776.70
2+300.00		6.75			
	20.00		6.27	125.40	13,902.10
2+320.00		5.78			
	20.00		5.77	115.40	14,017.50
2+340.00		5.75			
	20.00		5.79	115.80	14,133.30
2+360.00		5.82			
	10.00		5.89	58.90	14,192.20
2+370.00		5.95			
	10.00		6.00	60.00	14,252.20
2+380.00		6.05			
	10.00		6.05	60.50	14,312.70
2+390.00		6.05			
	10.00		6.21	62.10	14,374.80
2+400.00		6.37			
	10.00		6.37	63.70	14,438.50
2+410.00		6.37			
	10.00		6.13	61.30	14,499.80
2+420.00		5.88			
	20.00		5.84	116.80	14,616.60
2+440.00		5.8			
	20.00		9.94	198.80	14,815.40
2+460.00		14.08			
	20.00		22.20	444.00	15,259.40
2+480.00		30.31			
	20.00		21.35	427.00	15,686.40
2+500.00		12.39			
TOTAL EJECUTADO EN PLANILLA 2 (M3)					15,686.40
ABSCISAS	LONGITUD (M)	ÁREA (M2)	ÁREA PROMEDIO (M2)	VOLUMEN (M3)	VOLUMEN ACUMULADO (M3)
2+500.00		12.39			
	20.00		9.31	186.20	186.20
2+520.00		6.22			
	20.00		6.91	138.20	324.40
2+540.00		7.60			
	20.00		6.16	123.20	447.60
2+560.00		4.71			
	20.00		5.96	119.20	566.80
2+580.00		7.20			
	20.00		6.53	130.60	697.40
2+600.00		5.85			
	20.00		5.80	116.00	813.40

2+620.00		5.74			
	20.00		5.09	101.80	915.20
2+640.00		4.44			
	20.00		5.43	108.60	1,023.80
2+660.00		6.41			
	20.00		7.47	149.40	1,173.20
2+680.00		8.52			
	20.00		9.29	185.80	1,359.00
2+700.00		10.06			
	20.00		10.41	208.20	1,567.20
2+720.00		10.75			
	20.00		9.75	195.00	1,762.20
2+740.00		8.75			
	10.00		9.58	95.80	1,858.00
2+750.00		10.41			
	10.00		10.34	103.40	1,961.40
2+760.00		10.27			
	10.00		9.45	94.50	2,055.90
2+770.00		8.63			
	10.00		7.96	79.60	2,135.50
2+780.00		7.28			
	10.00		7.31	73.10	2,208.60
2+790.00		7.33			
	10.00		7.22	72.20	2,280.80
2+800.00		7.11			
	10.00		6.86	68.60	2,349.40
2+810.00		6.61			
	10.00		5.75	57.50	2,406.90
2+820.00		4.89			
	10.00		6.43	64.30	2,471.20
2+830.00		7.97			
	10.00		11.38	113.80	2,585.00
2+840.00		14.78			
	10.00		15.19	151.90	2,736.90
2+850.00		15.59			
	10.00		15.89	158.90	2,895.80
2+860.00		16.18			
	20.00		15.00	300.00	3,195.80
2+880.00		13.81			
	20.00		13.55	271.00	3,466.80
2+900.00		13.28			
	20.00		12.52	250.40	3,717.20
2+920.00		11.75			
	10.00		10.12	101.20	3,818.40
2+930.00		8.49			
	10.00		7.65	76.50	3,894.90
2+940.00		6.80			
	10.00		5.75	57.50	3,952.40
2+950.00		4.70			
	10.00		4.29	42.90	3,995.30
2+960.00		3.88			
	10.00		5.58	55.80	4,051.10
2+970.00		7.28			
	10.00		6.42	64.20	4,115.30
2+980.00		5.56			
	20.00		6.21	124.20	4,239.50
3+000.00		6.85			
	20.00		6.78	135.60	4,375.10
3+020.00		6.71			
	20.00		6.92	138.40	4,513.50
3+040.00		7.13			
	20.00		6.36	127.20	4,640.70
3+060.00		5.58			
	20.00		5.09	101.80	4,742.50
3+080.00		4.60			
	20.00		4.07	81.40	4,823.90
3+100.00		3.54			
	20.00		4.20	84.00	4,907.90
3+120.00		4.86			
	20.00		4.74	94.80	5,002.70
3+140.00		4.61			
	20.00		4.13	82.60	5,085.30
3+160.00		3.65			
	20.00		4.38	87.60	5,172.90
3+180.00		5.11			
	20.00		5.00	100.00	5,272.90

3+200.00		4.89			
	20.00		4.77	95.40	5,368.30
3+220.00		4.64			
	20.00		4.91	98.20	5,466.50
3+240.00		5.17			
	10.00		5.34	53.40	5,519.90
3+250.00		5.51			
	10.00		5.26	52.60	5,572.50
3+260.00		5.00			
	10.00		5.21	52.10	5,624.60
3+270.00		5.41			
	10.00		5.65	56.50	5,681.10
3+280.00		5.88			
	10.00		5.90	59.00	5,740.10
3+290.00		5.92			
	10.00		6.40	64.00	5,804.10
3+300.00		6.87			
	10.00		7.03	70.30	5,874.40
3+310.00		7.19			
	10.00		7.10	71.00	5,945.40
3+320.00		7.00			
	10.00		7.61	76.10	6,021.50
3+330.00		8.21			
	10.00		8.32	83.20	6,104.70
3+340.00		8.43			
	20.00		8.02	160.40	6,265.10
3+360.00		7.61			
	20.00		7.61	152.20	6,417.30
3+380.00		7.61			
	20.00		7.51	150.20	6,567.50
3+400.00		7.41			
	20.00		6.92	138.40	6,705.90
3+420.00		6.43			
	20.00		7.61	152.20	6,858.10
3+440.00		8.79			
	20.00		7.99	159.80	7,017.90
3+460.00		7.18			
	20.00		6.27	125.40	7,143.30
3+480.00		5.35			
	20.00		5.45	109.00	7,252.30
3+500.00		5.55			
	20.00		5.89	117.80	7,370.10
3+520.00		6.22			
	10.00		5.77	57.70	7,427.80
3+530.00		5.31			
	10.00		5.51	55.10	7,482.90
3+540.00		5.70			
	10.00		5.66	56.60	7,539.50
3+550.00		5.62			
	10.00		5.86	58.60	7,598.10
3+560.00		6.09			
	10.00		5.96	59.60	7,657.70
3+570.00		5.83			
	10.00		5.61	56.10	7,713.80
3+580.00		5.39			
	20.00		5.00	100.00	7,813.80
3+600.00		4.61			
	20.00		4.67	93.40	7,907.20
3+620.00		4.73			
	20.00		4.44	88.80	7,996.00
3+640.00		4.15			
	20.00		3.98	79.60	8,075.60
3+660.00		3.81			
	20.00		3.67	73.40	8,149.00
3+680.00		3.52			
	20.00		3.98	79.60	8,228.60
3+700.00		4.43			
	20.00		4.58	91.60	8,320.20
3+720.00		4.72			
	20.00		4.77	95.40	8,415.60
3+740.00		4.81			
	20.00		4.64	92.80	8,508.40
3+760.00		4.47			
	20.00		4.75	95.00	8,603.40
3+780.00		5.02			
	10.00		4.84	48.40	8,651.80

3+790.00		4.66			
	10.00		4.72	47.20	8,699.00
3+800.00		4.77			
	10.00		4.90	49.00	8,748.00
3+810.00		5.03			
	10.00		5.01	50.10	8,798.10
3+820.00		4.98			
	20.00		5.77	115.40	8,913.50
3+840.00		6.56			
	20.00		7.22	144.40	9,057.90
3+860.00		7.88			
	20.00		7.73	154.60	9,212.50
3+880.00		7.58			
	20.00		7.46	149.20	9,361.70
3+900.00		7.33			
	20.00		6.98	139.60	9,501.30
3+920.00		6.63			
	20.00		6.70	134.00	9,635.30
3+940.00		6.76			
	20.00		6.74	134.80	9,770.10
3+960.00		6.71			
	20.00		6.01	120.20	9,890.30
3+980.00		5.30			
	20.00		5.46	109.20	9,999.50
4+000.00		5.62			
	20.00		6.06	121.20	10,120.70
4+020.00		6.49			
	20.00		6.34	126.80	10,247.50
4+040.00		6.19			
	10.00		6.38	63.80	10,311.30
4+050.00		6.56			
	10.00		6.30	63.00	10,374.30
4+060.00		6.03			
	10.00		5.64	56.40	10,430.70
4+070.00		5.24			
	10.00		5.12	51.20	10,481.90
4+080.00		4.99			
	10.00		4.93	49.30	10,531.20
4+090.00		4.87			
	10.00		5.05	50.50	10,581.70
4+100.00		5.22			
	20.00		4.70	94.00	10,675.70
4+120.00		4.18			
	20.00		4.44	88.80	10,764.50
4+140.00		4.70			
	20.00		4.41	88.20	10,852.70
4+160.00		4.11			
	20.00		4.19	83.80	10,936.50
4+180.00		4.27			
	20.00		4.84	96.80	11,033.30
4+200.00		5.40			

TOTAL EJECUTADO EN PLANILLA 4 (M3)

11,033.30

ABSCISAS	LONGITUD (M)	ÁREA (M2)	ÁREA PROMEDIO (M2)	VOLUMEN (M3)	VOLUMEN ACUMULADO (M3)
4+200.00		5.40			
	20.00		5.58	111.60	111.60
4+220.00		5.76			
	10.00		5.92	59.20	170.80
4+230.00		6.08			
	10.00		6.16	61.60	232.40
4+240.00		6.23			
	10.00		6.09	60.90	293.30
4+250.00		5.94			
	10.00		5.85	58.50	351.80
4+260.00		5.76			
	20.00		5.58	111.60	463.40
4+280.00		5.40			
	20.00		4.68	93.60	557.00
4+300.00		3.95			

TOTAL EJECUTADO EN PLANILLA 6 (M3)



557.00

ABSCISAS	LONGITUD (M)	ÁREA (M2)	ÁREA PROMEDIO (M2)	VOLUMEN (M3)	VOLUMEN ACUMULADO (M3)
----------	--------------	-----------	--------------------	--------------	------------------------

ABSCISAS	LONGITUD (M)	ÁREA (M2)	ÁREA PROMEDIO (M2)	VOLUMEN (M3)	VOLUMEN ACUMULADO (M3)
4+300.00		3.95			
	20.00		7.07	141.40	141.40
4+320.00		10.18			
	20.00		8.74	174.80	316.20
4+340.00		7.29			
	20.00		6.00	120.00	436.20
4+360.00		4.70			
	20.00		4.41	88.20	524.40
4+380.00		4.12			
	20.00		3.97	79.40	603.80
4+400.00		3.81			
	20.00		3.69	73.80	677.60
4+420.00		3.56			
	20.00		3.60	72.00	749.60
4+440.00		3.63			
	20.00		3.69	73.80	823.40
4+460.00		3.75			
	10.00		3.98	39.80	863.20
4+470.00		4.20			
	10.00		4.30	43.00	906.20
4+480.00		4.39			
	10.00		4.48	44.80	951.00
4+490.00		4.56			
	10.00		5.28	52.80	1,003.80
4+500.00		5.99			
	10.00		6.01	60.10	1,063.90
4+510.00		6.02			
	10.00		5.88	58.80	1,122.70
4+520.00		5.74			
	20.00		5.57	111.40	1,234.10
4+540.00		5.40			
	10.00		5.40	54.00	1,288.10
4+550.00		5.40			
	10.00		5.43	54.30	1,342.40
4+560.00		5.45			
	20.00		5.44	108.80	1,451.20
4+580.00		5.42			
	20.00		6.29	125.80	1,577.00
4+600.00		7.15			
	20.00		11.54	230.80	1,807.80
4+620.00		15.93			
	20.00		12.44	248.80	2,056.60
4+640.00		8.94			
	20.00		6.81	136.20	2,192.80
4+660.00		4.68			
	20.00		4.52	90.40	2,283.20
4+680.00		4.35			
	20.00		4.30	86.00	2,369.20
4+700.00		4.24			
	20.00		4.49	89.80	2,459.00
4+720.00		4.74			
	20.00		4.23	84.60	2,543.60
4+740.00		3.72			
	20.00		3.69	73.80	2,617.40
4+760.00		3.66			
	20.00		3.93	78.60	2,696.00
4+780.00		4.20			
	20.00		4.37	87.40	2,783.40
4+800.00		4.53			
	20.00		4.27	85.40	2,868.80
4+820.00		4.00			
	20.00		4.06	81.20	2,950.00
4+840.00		4.11			
	10.00		4.20	42.00	2,992.00

ABSCISAS	LONGITUD (M)	ÁREA (M2)	ÁREA PROMEDIO (M2)	VOLUMEN (M3)	VOLUMEN ACUMULADO (M3)
4+850.00		4.28			
	10.00		4.83	48.30	3,040.30
4+860.00		5.38			
	10.00		5.44	54.40	3,094.70
4+870.00		5.49			
	10.00		4.58	45.80	3,140.50
4+880.00		4.94			
	20.00		3.93	78.60	3,219.10
4+900.00		3.67			
	20.00		3.30	66.00	3,285.10
4+920.00		2.92			
	20.00		2.90	58.00	3,343.10
4+940.00		2.88			
	20.00		2.91	58.20	3,401.30
4+960.00		2.93			
	20.00		2.94	58.80	3,460.10
4+980.00		2.94			
	20.00		3.29	65.80	3,525.90
5+000.00		3.63			
	20.00		4.76	95.20	3,621.10
5+020.00		5.89			
	20.00		9.38	187.60	3,808.70
5+040.00		12.86			
	20.00		13.89	277.80	4,086.50
5+060.00		14.92			
	20.00		10.19	203.80	4,290.30
5+080.00		5.45			
	20.00		5.43	108.60	4,398.90
5+100.00		5.40			
	20.00		5.40	108.00	4,506.90
5+120.00		5.40			
	10.00		5.40	54.00	4,560.90
5+130.00		5.40			
	10.00		5.40	54.00	4,614.90
5+140.00		5.40			
	10.00		5.40	54.00	4,668.90
5+150.00		5.40			
	10.00		5.40	54.00	4,722.90
5+160.00		5.40			
	20.00		5.40	108.00	4,830.90
5+180.00		5.40			
	20.00		5.40	108.00	4,938.90
5+200.00		5.40			
	20.00		5.40	108.00	5,046.90
5+220.00		5.40			
	20.00		5.40	108.00	5,154.90
5+240.00		5.40			
5+240.00		14.70			
	20.00		9.75	195.00	5,349.90
5+260.00		14.10			
	20.00		13.80	276.00	5,625.90
5+280.00		13.50			
ACCESO HACIA EL PUENTE 0+000 - 0+700					
0+000.00		7.26			
	10.00		6.63	66.30	5,692.20
0+010.00		6.00			
	10.00		6.00	60.00	5,752.20
0+020.00		6.00			
	20.00		5.70	114.00	5,866.20
0+040.00		5.40			
	20.00		5.43	108.60	5,974.80
0+060.00		5.45			

ABSCISAS	LONGITUD (M)	ÁREA (M2)	ÁREA PROMEDIO (M2)	VOLUMEN (M3)	VOLUMEN ACUMULADO (M3)
	20.00		4.17	83.40	6,058.20
0+080.00		2.88			
	20.00		3.26	65.20	6,123.40
0+100.00		3.64			
	20.00		8.59	171.80	6,295.20
0+120.00		13.53			
	20.00		27.67	553.40	6,848.60
0+140.00		41.80			
	20.00		31.36	627.20	7,475.80
0+160.00		20.91			
	20.00		16.21	324.20	7,800.00
0+180.00		11.50			
	20.00		18.15	363.00	8,163.00
0+200.00		24.79			
	20.00		18.06	361.20	8,524.20
0+220.00		11.32			
	20.00		11.27	225.40	8,749.60
0+240.00		11.21			
	20.00		13.80	276.00	9,025.60
0+260.00		16.38			
	20.00		17.96	359.20	9,384.80
0+280.00		19.53			
	20.00		18.21	364.20	9,749.00
0+300.00		16.89			
	20.00		14.76	295.20	10,044.20
0+320.00		12.63			
	20.00		9.66	193.20	10,237.40
0+340.00		6.69			
	20.00		5.57	111.40	10,348.80
0+360.00		4.44			
	20.00		4.01	80.20	10,429.00
0+380.00		3.58			
	20.00		3.53	70.60	10,499.60
0+400.00		3.47			
	20.00		3.41	68.20	10,567.80
0+420.00		3.35			
	20.00		4.45	89.00	10,656.80
0+440.00		5.55			
	20.00		5.47	109.40	10,766.20
0+460.00		5.39			
	20.00		5.53	110.60	10,876.80
0+480.00		5.66			
	20.00		5.11	102.20	10,979.00
0+500.00		4.56			
	20.00		5.54	110.80	11,089.80
0+520.00		6.52			
	20.00		5.16	103.20	11,193.00
0+540.00		3.79			
	20.00		3.72	74.40	11,267.40
0+560.00		3.65			
	20.00		3.60	72.00	11,339.40
0+580.00		3.54			
	20.00		3.49	69.80	11,409.20
0+600.00		3.43			
	20.00		3.51	70.20	11,479.40
0+620.00		3.58			
	20.00		3.31	66.20	11,545.60
0+640.00		3.04			
	20.00		2.39	47.80	11,593.40
0+660.00		1.74			
	20.00		2.75	55.00	11,648.40
0+680.00		3.75			
	10.00		3.76	37.60	11,686.00
0+690.00		3.77			

ABSCISAS	LONGITUD (M)	ÁREA (M2)	ÁREA PROMEDIO (M2)	VOLUMEN (M3)	VOLUMEN ACUMULADO (M3)
	10.00		2.27	22.70	11,708.70
0+700.00		0.77			
TOTAL EJECUTADO EN PLANILLA 7 (M3)					11,708.70
<div style="display: flex; justify-content: space-between; align-items: flex-end; margin-top: 20px;"> <div style="text-align: center;">  <p>Firmado electrónicamente por: VICTOR FERNANDO NARVAEZ MACHADO</p> </div> <div style="text-align: center;">  <p>Firmado electrónicamente por: JOSE LUIS NARVAEZ</p> </div> </div>					
<hr/> ING.VICTOR NARVAEZ CONSORCIO CVE CONSTRUCTORES			<hr/> ING. JOSE LUIS NARVAEZ FISCALIZADOR EXTERNO		

RUBRO # 13 / MATERIAL PÉTREO DE MEJORAMIENTO

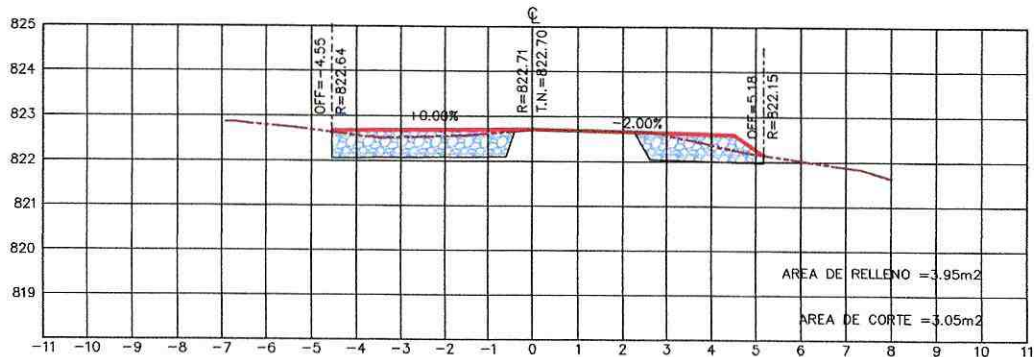

ESTACION 4+300.00

ESCALA HORIZONTAL 1 : 100
 ESCALA VERTICAL 1 : 100

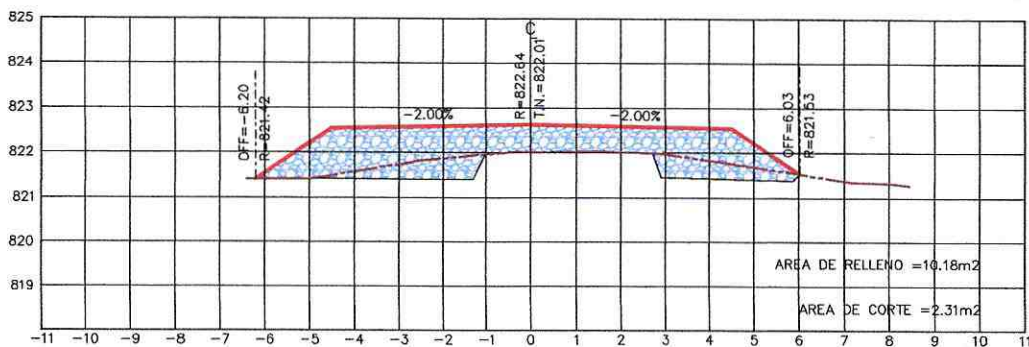

ESTACION 4+320.00

ESCALA HORIZONTAL 1 : 100
 ESCALA VERTICAL 1 : 100



Pastaza
GOBIERNO PROVINCIAL



PROYECTO: ASFALTADO C.V. CHINCHAYAKU - PUYOPUNGO, PARROQUIA MADRE TIERRA, CANTÓN MERA, PROVINCIA DE PASTAZA

CONTIENE: MATERIAL PÉTREO DE MEJORAMIENTO (MENADA, CARGADA Y REGADA)

UBICACIÓN: CHINCHAYAKU PUYOPUNGO, PASTAZA

FECHA: 03 - JUNIO - 2022

LÁMINA 1

ESCALA S/E

PLANILLA # 7

RUBRO # 13 / MATERIAL PÉTREO DE MEJORAMIENTO

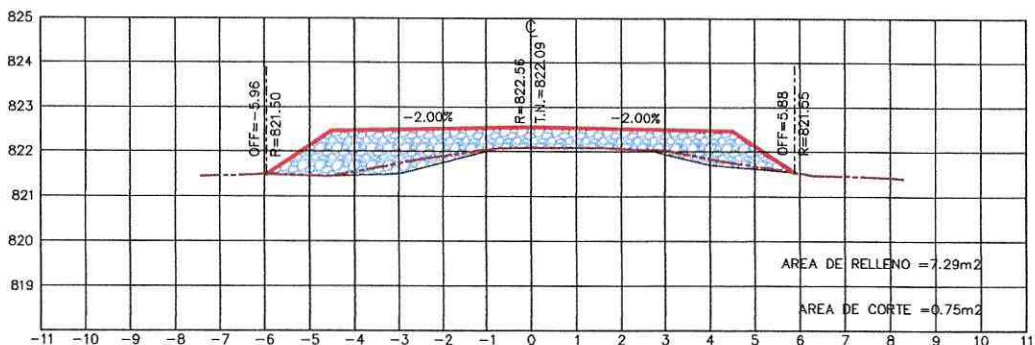

ESTACION 4+340.00

ESCALA HORIZONTAL 1 : 100
ESCALA VERTICAL 1 : 100

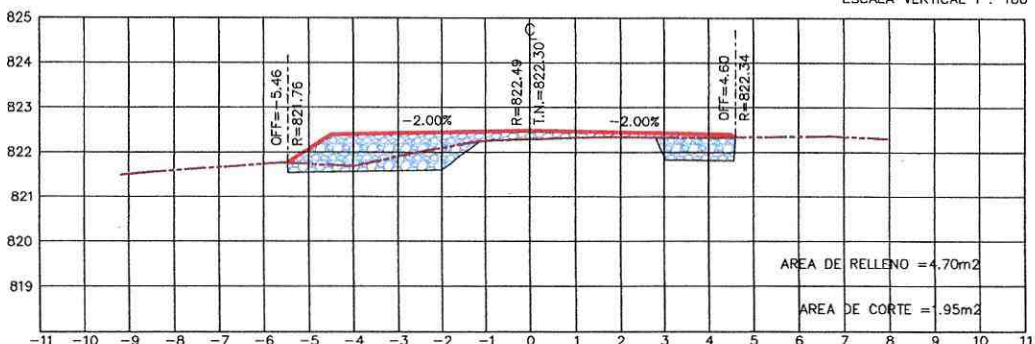

ESTACION 4+360.00

ESCALA HORIZONTAL 1 : 100
ESCALA VERTICAL 1 : 100

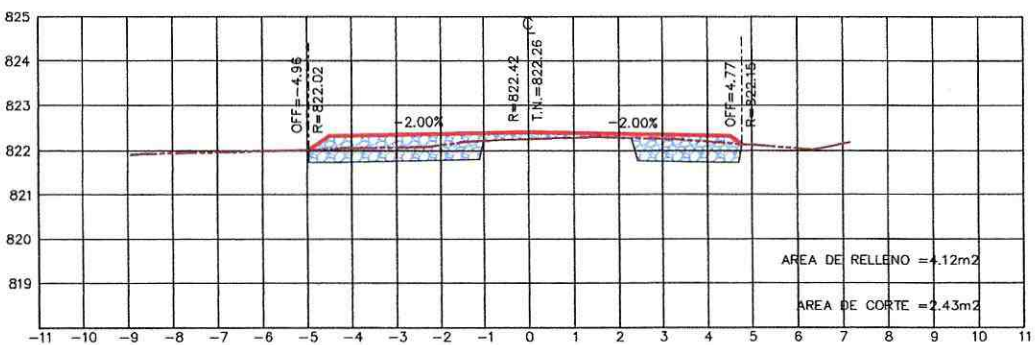

ESTACION 4+380.00

ESCALA HORIZONTAL 1 : 100
ESCALA VERTICAL 1 : 100



Pastaza
GOBIERNO PROVINCIAL



PROYECTO: ASFALTADO C.V. CHINCHAYAKU - PUYOPUNGO, PARROQUIA MADRE TIERRA, CANTÓN MERA, PROVINCIA DE PASTAZA

CONTIENE: MATERIAL PÉTREO DE MEJORAMIENTO (MINADA, CARGADA Y REGADA)

UBICACIÓN: CHINCHAYAKU PUYOPUNGO, PASTAZA

FECHA: 03 - JUNIO - 2022

LÁMINA 2

ESCALA S/E

PLANILLA # 7

RUBRO # 13 / MATERIAL PÉTREO DE MEJORAMIENTO

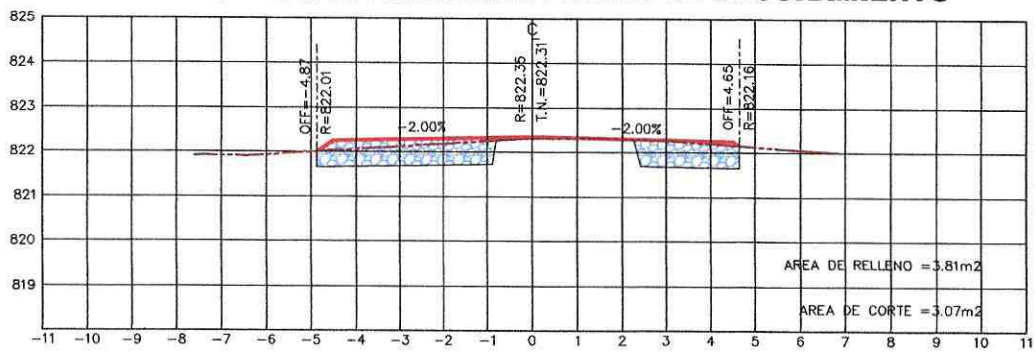

ESTACION 4+400.00

ESCALA HORIZONTAL 1 : 100
ESCALA VERTICAL 1 : 100

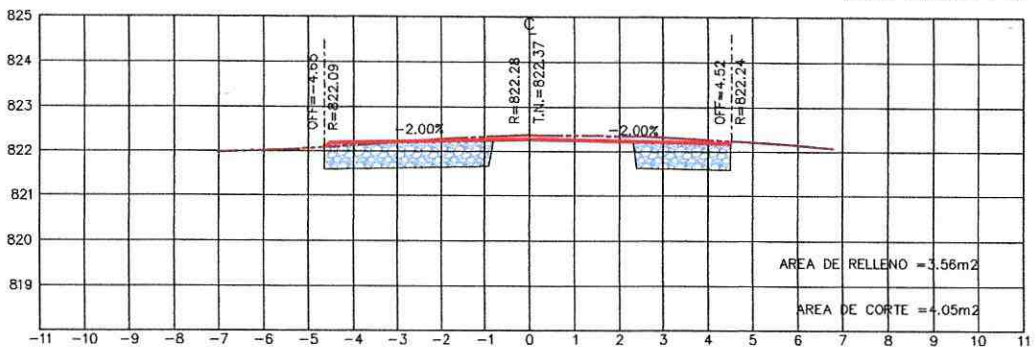

ESTACION 4+420.00

ESCALA HORIZONTAL 1 : 100
ESCALA VERTICAL 1 : 100

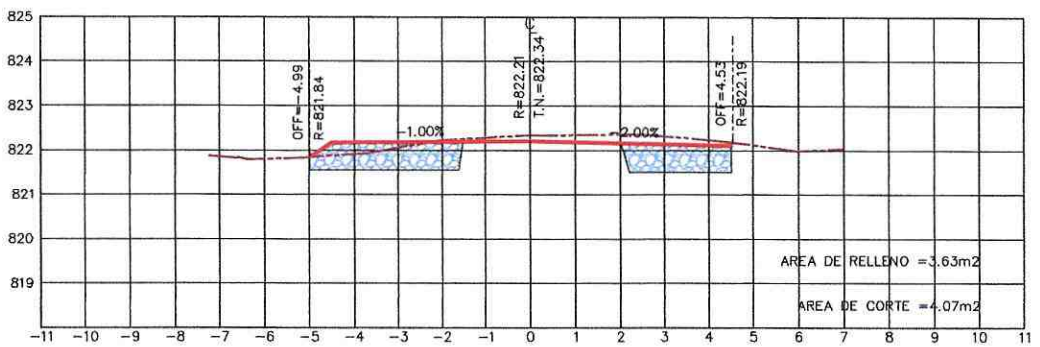

ESTACION 4+440.00

ESCALA HORIZONTAL 1 : 100
ESCALA VERTICAL 1 : 100



Pastaza
GOBIERNO PROVINCIAL



CONSTRUCTORES

PROYECTO: ASFALTADO C.V. CHINCHAYAKU - PUYOPUNGO, PARROQUIA MADRE TIERRA, CANTÓN MERA, PROVINCIA DE PASTAZA

CONTIENE: MATERIAL PÉTREO DE MEJORAMIENTO (MINADA, CARGADA Y REGADA)

UBICACIÓN: CHINCHAYAKU PUYOPUNGO, PASTAZA

FECHA: 03 - JUNIO - 2022

LÁMINA 3

ESCALA S/E

PLANILLA # 7

RUBRO # 13 / MATERIAL PÉTREO DE MEJORAMIENTO

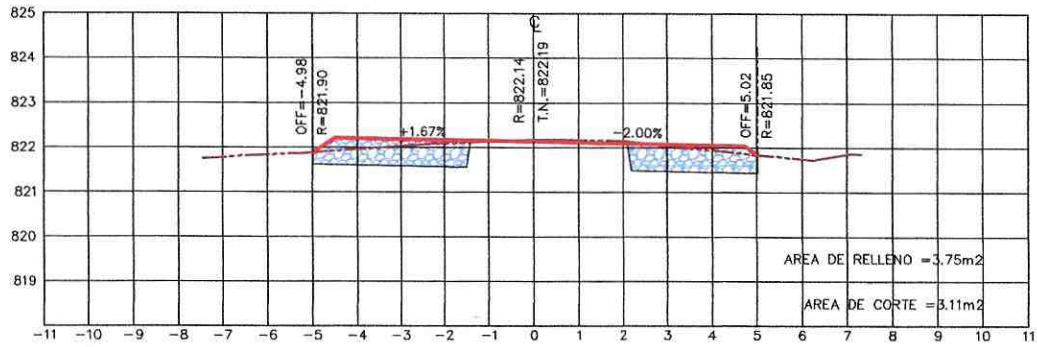

ESTACION 4+460.00

ESCALA HORIZONTAL 1 : 100
ESCALA VERTICAL 1 : 100

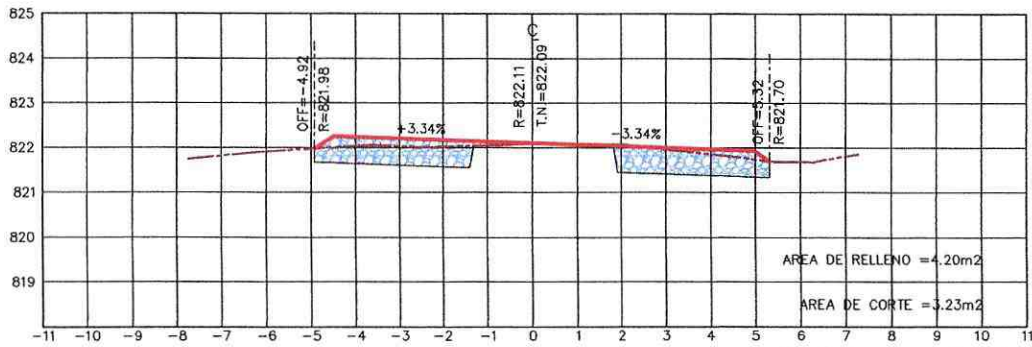

ESTACION 4+470.00

ESCALA HORIZONTAL 1 : 100
ESCALA VERTICAL 1 : 100

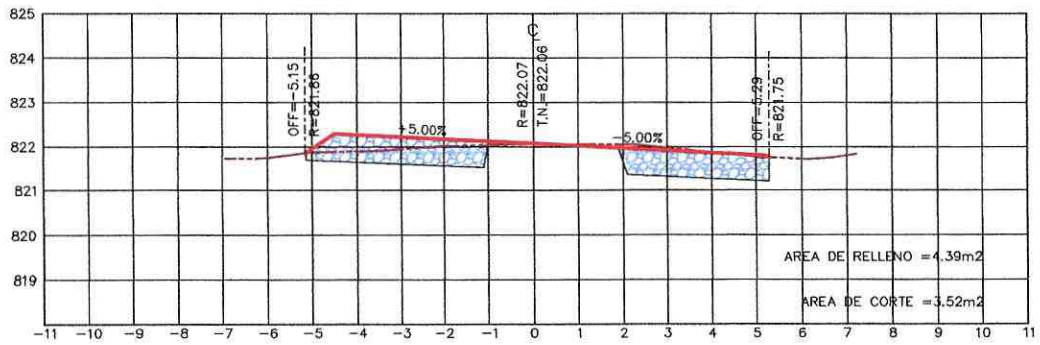

ESTACION 4+480.00

ESCALA HORIZONTAL 1 : 100
ESCALA VERTICAL 1 : 100



PROYECTO: ASFALTADO C.V. CHINCHAYAKU - PUYOPUNGO, PARROQUIA MADRE TIERRA, CANTÓN MERA, PROVINCIA DE PASTAZA.

CONTIENE: MATERIAL PÉTREO DE MEJORAMIENTO (MINADA, CARGADA Y REGADA)

UBICACIÓN: CHINCHAYAKU PUYOPUNGO, PASTAZA

FECHA: 03 - JUNIO - 2022

LÁMINA 4

ESCALA S/E

PLANILLA # 7

RUBRO # 13 / MATERIAL PÉTREO DE MEJORAMIENTO

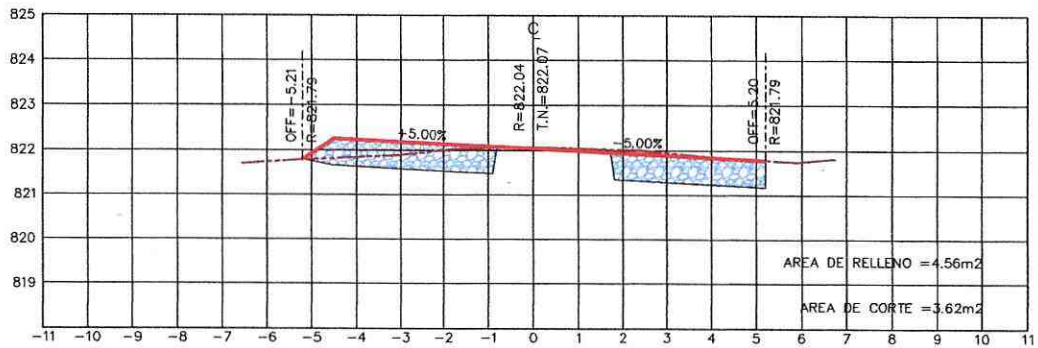

ESTACION 4+490.00

ESCALA HORIZONTAL 1 : 100
ESCALA VERTICAL 1 : 100

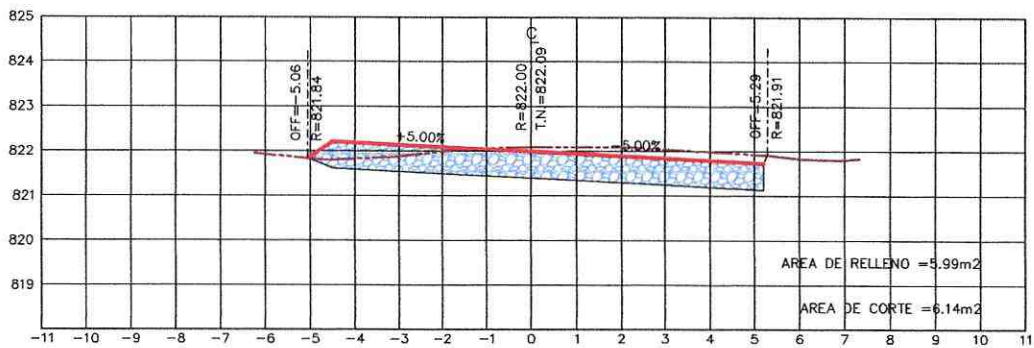

ESTACION 4+500.00

ESCALA HORIZONTAL 1 : 100
ESCALA VERTICAL 1 : 100

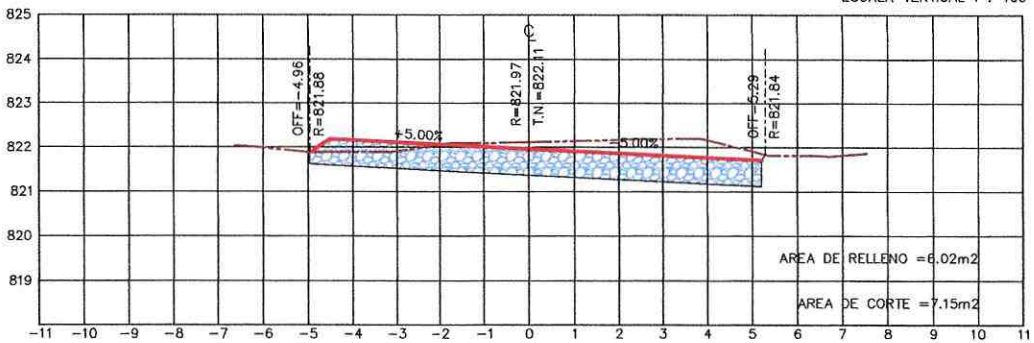

ESTACION 4+510.00

ESCALA HORIZONTAL 1 : 100
ESCALA VERTICAL 1 : 100



Pastaza
GOBIERNO PROVINCIAL



CONSTRUCTORES

PROYECTO: ASFALTADO C.V. CHINCHAYAKU - PUYOPUNGO, PARROQUIA MADRE TIERRA, CANTÓN MERA, PROVINCIA DE PASTAZA

CONTIENE: MATERIAL PÉTREO DE MEJORAMIENTO (MINADA, CARGADA Y REGADA)

UBICACIÓN: CHINCHAYAKU PUYOPUNGO, PASTAZA

FECHA: 03 - JUNIO - 2022

LÁMINA 5

ESCALA S/E

PLANILLA # 7

RUBRO # 13 / MATERIAL PÉTREO DE MEJORAMIENTO

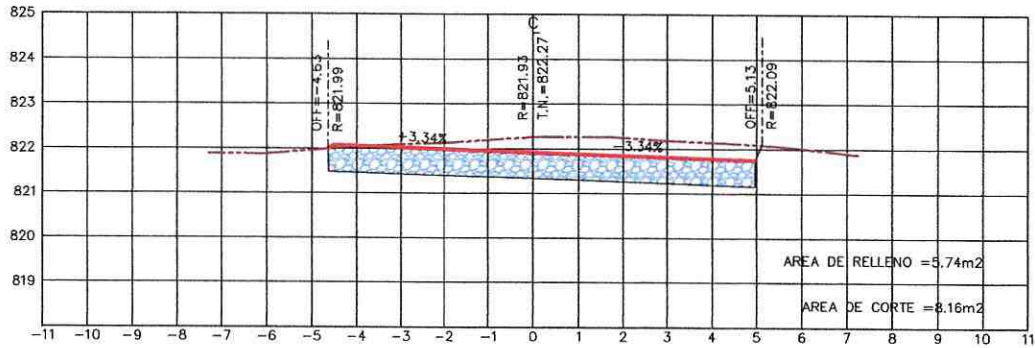

ESTACION 4+520.00

ESCALA HORIZONTAL 1 : 100
ESCALA VERTICAL 1 : 100

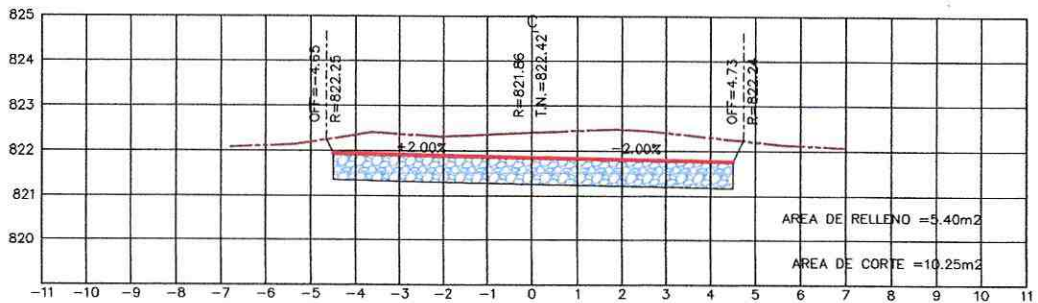

ESTACION 4+540.00

ESCALA HORIZONTAL 1 : 100
ESCALA VERTICAL 1 : 100

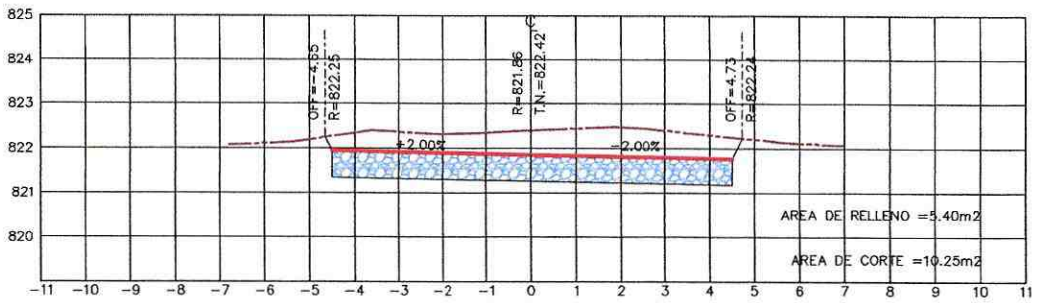

ESTACION 4+550.00

ESCALA HORIZONTAL 1 : 100
ESCALA VERTICAL 1 : 100



Pastaza
GOBIERNO PROVINCIAL



CONSTRUCTORES

PROYECTO: ASFALTADO C.V. CHINCHAYAKU - PUYOPUNGO, PARROQUIA MADRE TIERRA, CANTÓN MERA, PROVINCIA DE PASTAZA

CONTIENE: MATERIAL PÉTREO DE MEJORAMIENTO (MINADA, CARGADA Y REGADA)

UBICACIÓN: CHINCHAYAKU PUYOPUNGO, PASTAZA

FECHA: 03 - JUNIO - 2022

LÁMINA 6

ESCALA S/E

PLANILLA # 7

RUBRO # 13 / MATERIAL PÉTREO DE MEJORAMIENTO

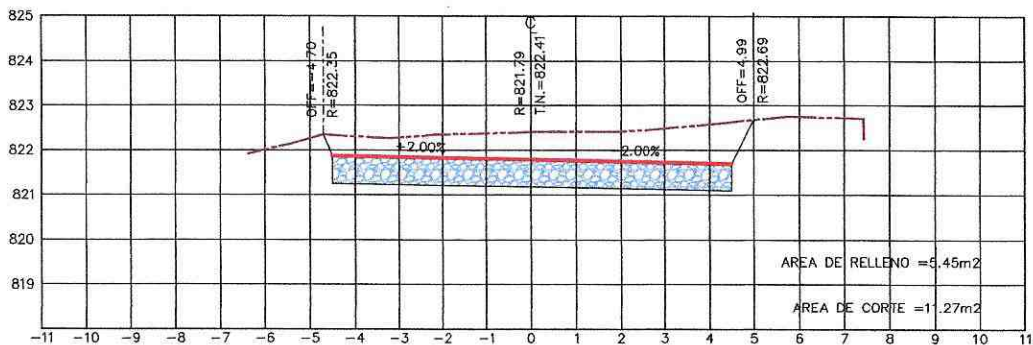

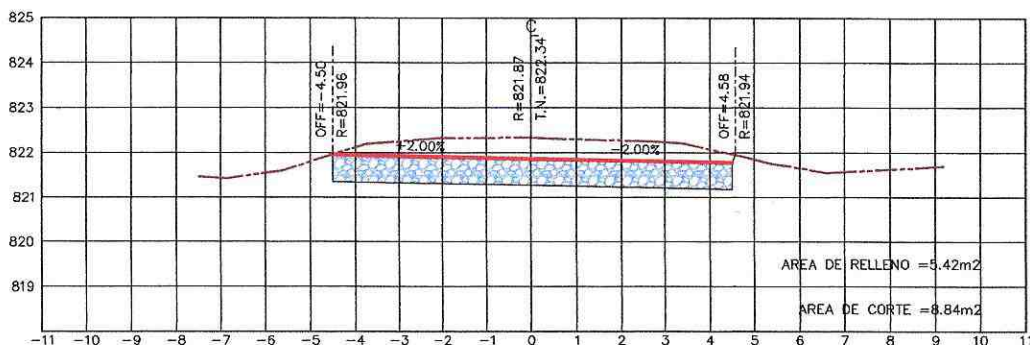

ESTACION 4+560.00
ESCALA HORIZONTAL 1 : 100
ESCALA VERTICAL 1 : 100

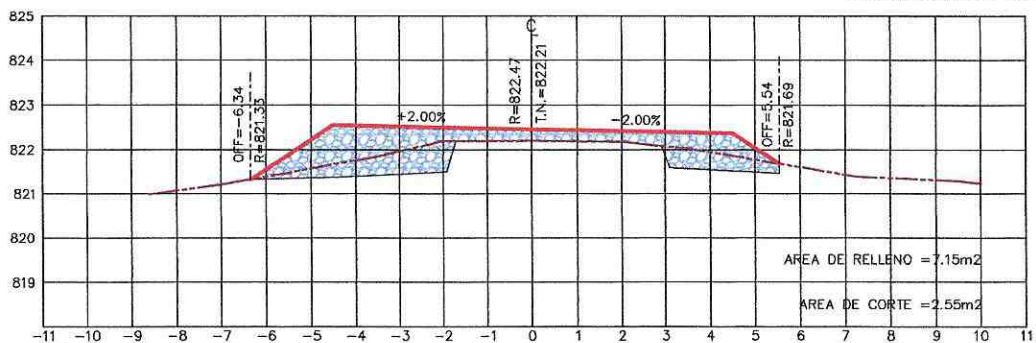

ESTACION 4+580.00
ESCALA HORIZONTAL 1 : 100
ESCALA VERTICAL 1 : 100



ESTACION 4+600.00
ESCALA HORIZONTAL 1 : 100
ESCALA VERTICAL 1 : 100

 Pastaza GOBIERNO PROVINCIAL  CIVE CONSTRUCTORES	PROYECTO: ASFALTADO C.V. CHINCHAYAKU - PUYOPUNGO, PARROQUIA MADRE TIERRA, CANTÓN MERA, PROVINCIA DE PASTAZA	
	CONTIENE: MATERIAL PÉTREO DE MEJORAMIENTO (MINADA, CARGADA Y REGADA)	
	UBICACIÓN: CHINCHAYAKU PUYOPUNGO, PASTAZA	FECHA: 03 - JUNIO - 2022
	LÁMINA 7	ESCALA S/E

RUBRO # 13 / MATERIAL PÉTREO DE MEJORAMIENTO

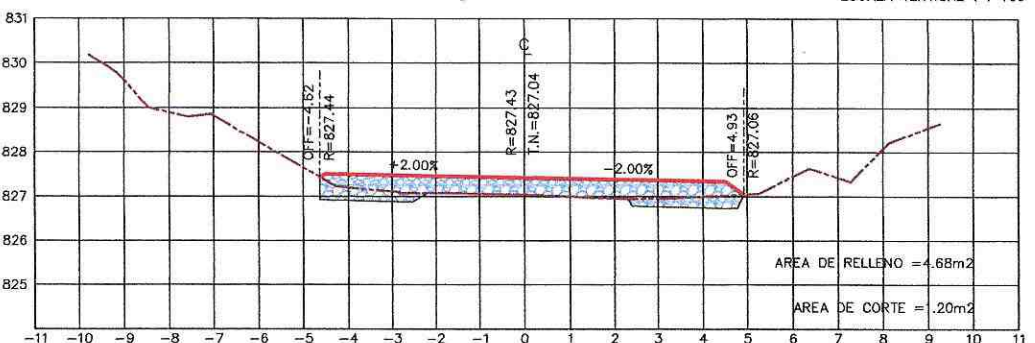
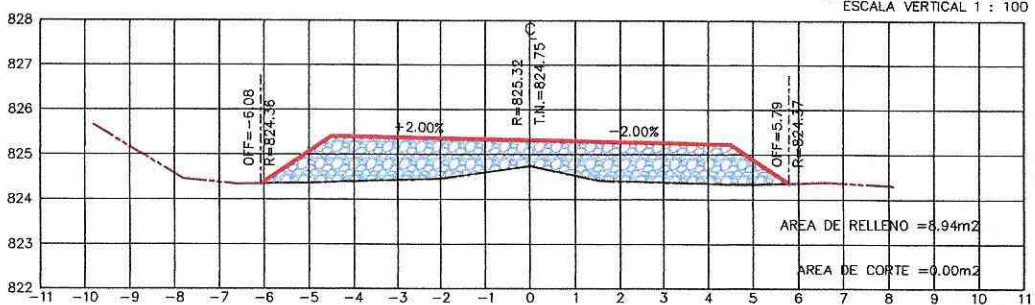
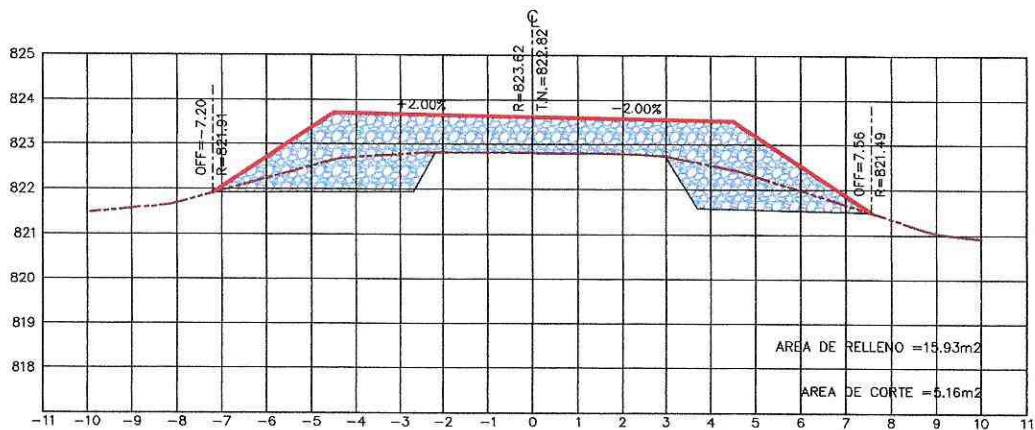

	PROYECTO: ASFALTADO C.V. CHINCHAYAKU - PUYOPUNGO, PARROQUIA MADRE TIERRA, CANTÓN MERA, PROVINCIA DE PASTAZA	
	CONTIENE: MATERIAL PÉTREO DE MEJORAMIENTO (MINADA, CARGADA Y REGADA)	
	UBICACIÓN: CHINCHAYAKU PUYOPUNGO, PASTAZA	FECHA: 03 - JUNIO - 2022
	LÁMINA 8	ESCALA S/E

RUBRO # 13 / MATERIAL PÉTREO DE MEJORAMIENTO

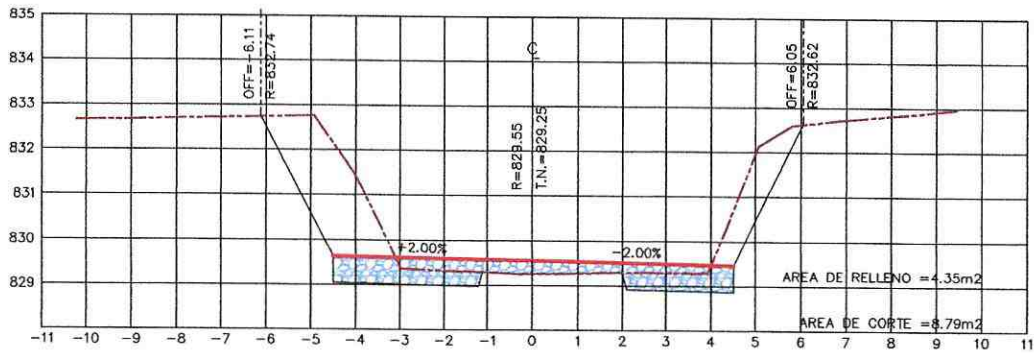

ESTACION 4+680.00

ESCALA HORIZONTAL 1 : 100
ESCALA VERTICAL 1 : 100

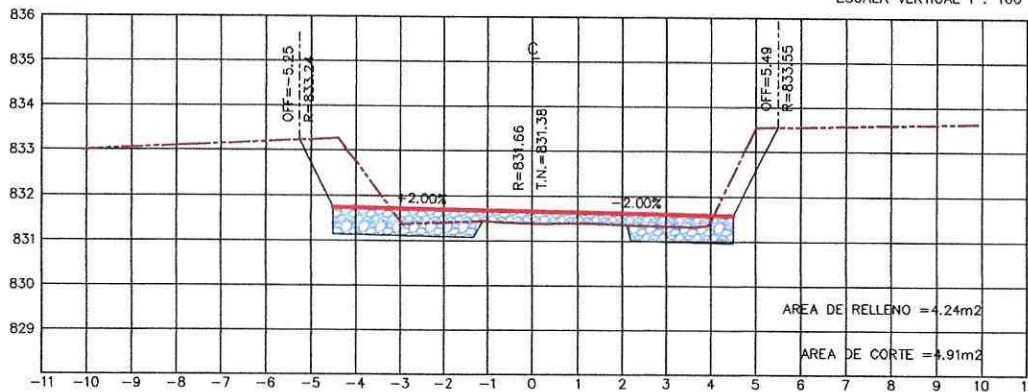

ESTACION 4+700.00

ESCALA HORIZONTAL 1 : 100
ESCALA VERTICAL 1 : 100

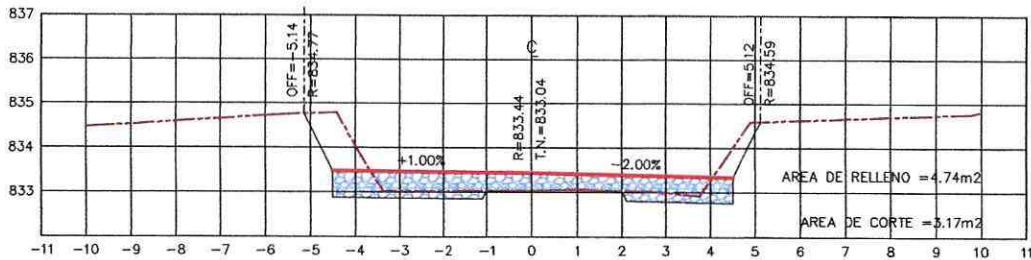

ESTACION 4+720.00

ESCALA HORIZONTAL 1 : 100
ESCALA VERTICAL 1 : 100



Pastaza
GOBIERNO PROVINCIAL



PROYECTO: ASFALTADO C.V. CHINCHAYAKU - PUYOPUNGO, PARROQUIA MADRE TIERRA, CANTÓN MERA, PROVINCIA DE PASTAZA

CONTIENE: MATERIAL PÉTREO DE MEJORAMIENTO (MINADA, CARGADA Y REGADA)

UBICACIÓN: CHINCHAYAKU PUYOPUNGO, PASTAZA

FECHA: 03 - JUNIO - 2022

LÁMINA 9

ESCALA S/E

PLANILLA # 7

RUBRO # 13 / MATERIAL PÉTREO DE MEJORAMIENTO

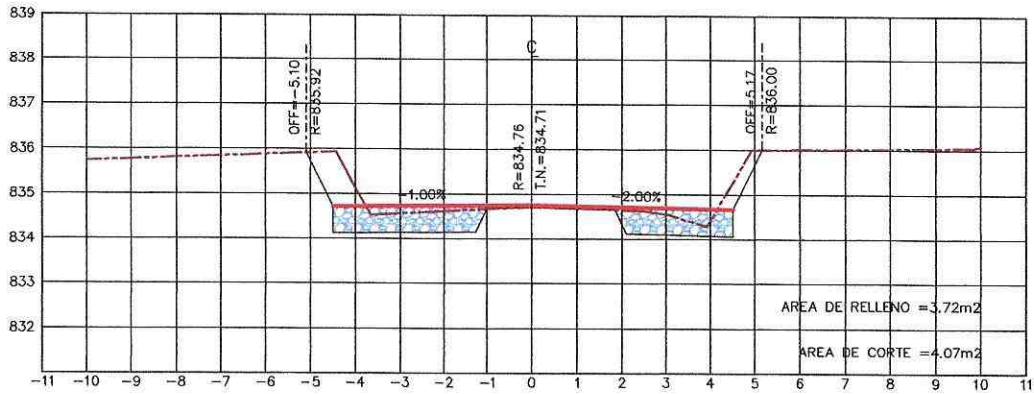

ESTACION 4+740.00

ESCALA HORIZONTAL 1 : 100
ESCALA VERTICAL 1 : 100

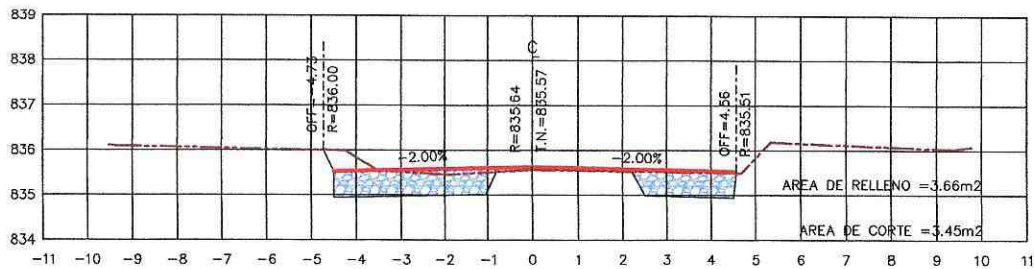

ESTACION 4+760.00

ESCALA HORIZONTAL 1 : 100
ESCALA VERTICAL 1 : 100

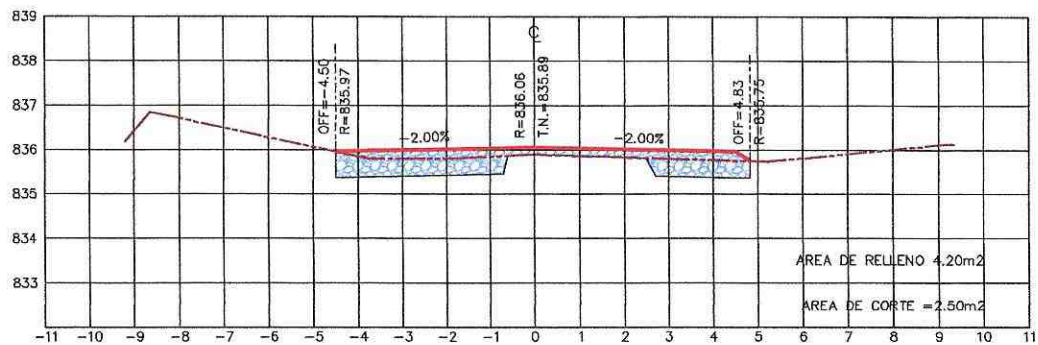

ESTACION 4+780.00

ESCALA HORIZONTAL 1 : 100
ESCALA VERTICAL 1 : 100



Pastaza
GOBIERNO PROVINCIAL



PROYECTO: ASFALTADO C.V. CHINCHAYAKU - PUYOPUNGO, PARROQUIA MADRE TIERRA, CANTÓN MERA, PROVINCIA DE PASTAZA

CONTIENE: MATERIAL PÉTREO DE MEJORAMIENTO (MINADA, CARGADA Y REGADA)

UBICACIÓN: CHINCHAYAKU PUYOPUNGO, PASTAZA

FECHA: 03 - JUNIO - 2022

LÁMINA 10

ESCALA S/E

PLANILLA # 7

RUBRO # 13 / MATERIAL PÉTREO DE MEJORAMIENTO

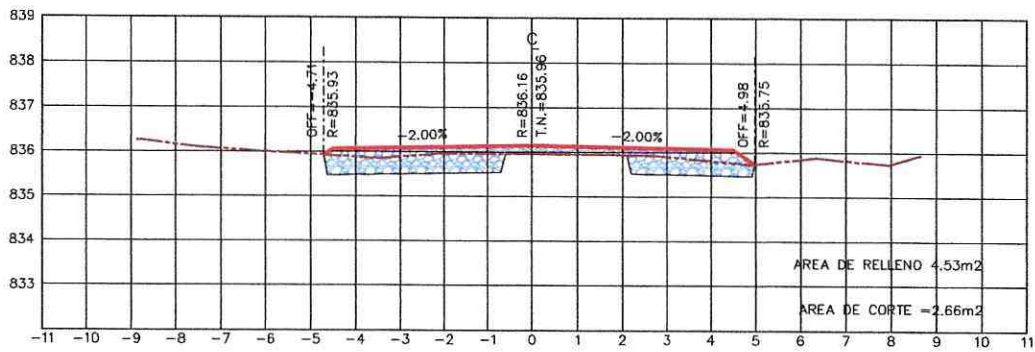

ESTACION 4+800.00

ESCALA HORIZONTAL 1 : 100
ESCALA VERTICAL 1 : 100

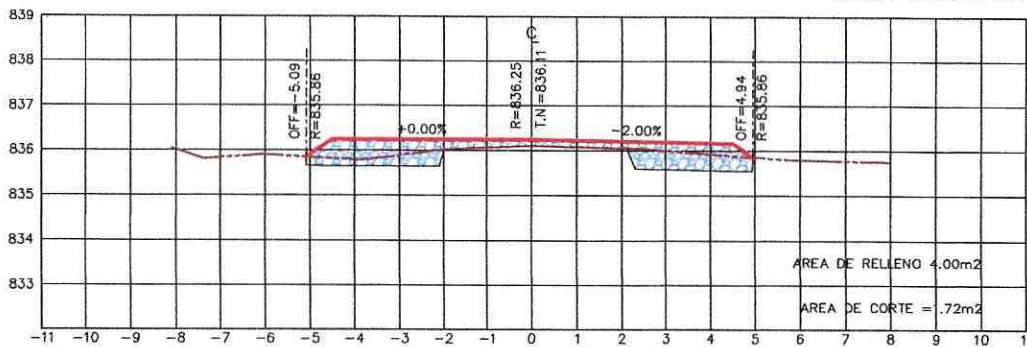

ESTACION 4+820.00

ESCALA HORIZONTAL 1 : 100
ESCALA VERTICAL 1 : 100

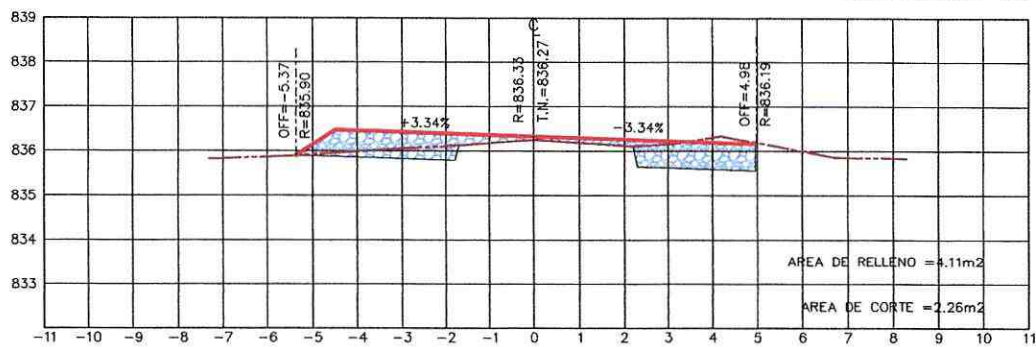

ESTACION 4+840.00

ESCALA HORIZONTAL 1 : 100
ESCALA VERTICAL 1 : 100



Pastaza
GOBIERNO PROVINCIAL



PROYECTO: ASFALTADO C.V. CHINCHAYAKU - PUYOPUNGO, PARROQUIA MADRE TIERRA, CANTÓN MERA, PROVINCIA DE PASTAZA

CONTIENE: MATERIAL PÉTREO DE MEJORAMIENTO (MINADA, CARGADA Y REGADA)

UBICACIÓN: CHINCHAYAKU PUYOPUNGO, PASTAZA

FECHA: 03 - JUNIO - 2022

LÁMINA 11

ESCALA S/E

PLANILLA # 7

RUBRO # 13 / MATERIAL PÉTREO DE MEJORAMIENTO

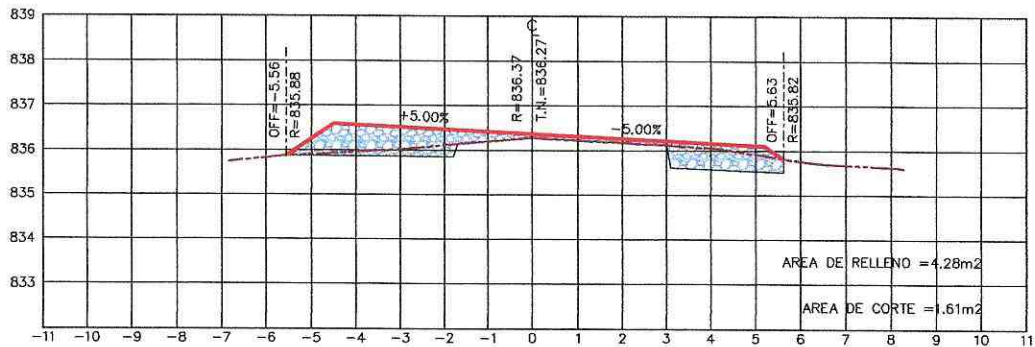

ESTACION 4+850.00

ESCALA HORIZONTAL 1 : 100
ESCALA VERTICAL 1 : 100

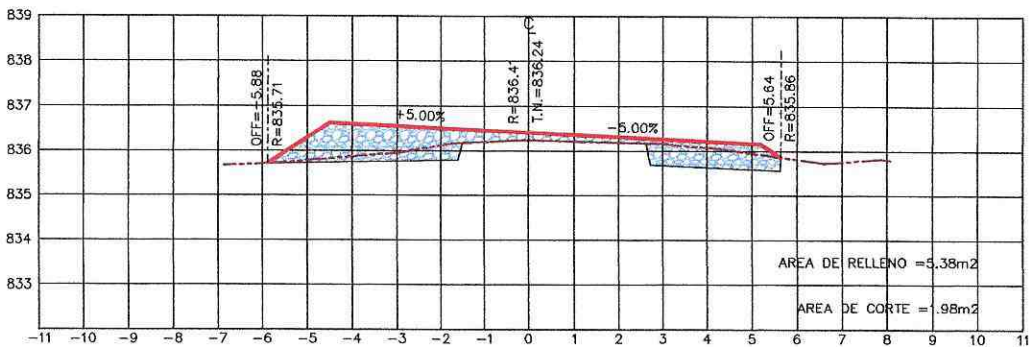

ESTACION 4+860.00

ESCALA HORIZONTAL 1 : 100
ESCALA VERTICAL 1 : 100

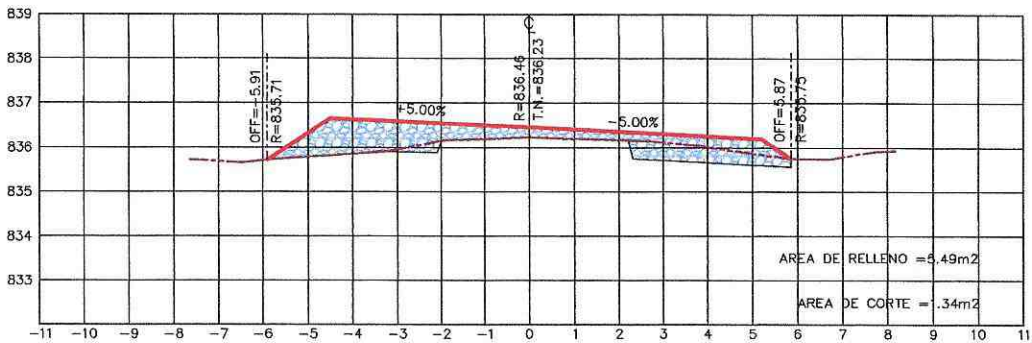

ESTACION 4+870.00

ESCALA HORIZONTAL 1 : 100
ESCALA VERTICAL 1 : 100



Pastaza
GOBIERNO PROVINCIAL



PROYECTO: ASFALTADO C.V. CHINCHAYAKU - PUYOPUNGO, PARROQUIA MADRE TIERRA, CANTÓN MERA, PROVINCIA DE PASTAZA

CONTIENE: MATERIAL PÉTREO DE MEJORAMIENTO (MINADA, CARGADA Y REGADA)

UBICACIÓN: CHINCHAYAKU PUYOPUNGO, PASTAZA

FECHA: 03 - JUNIO - 2022

LÁMINA 12

ESCALA S/E

PLANILLA # 7

RUBRO # 13 / MATERIAL PÉTREO DE MEJORAMIENTO

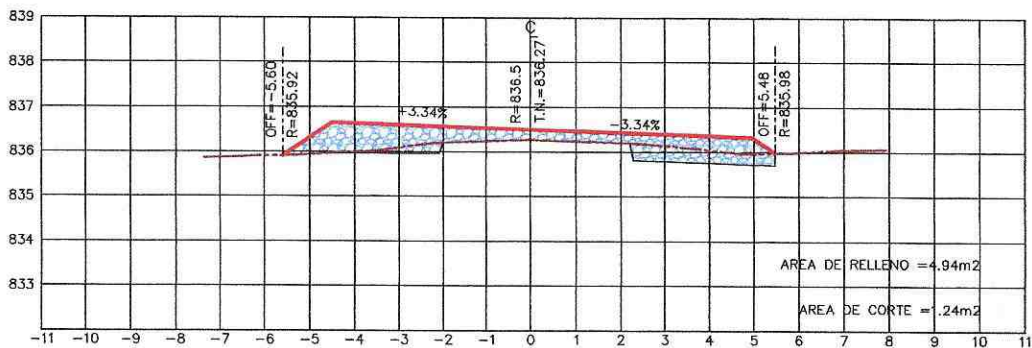

ESTACION 4+880.00

ESCALA HORIZONTAL 1 : 100
ESCALA VERTICAL 1 : 100

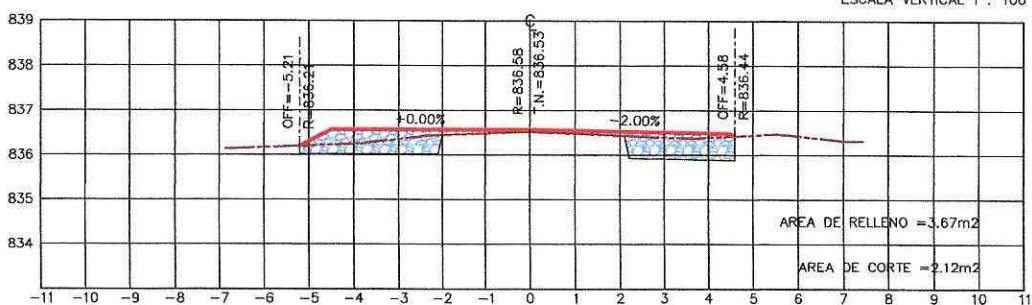

ESTACION 4+900.00

ESCALA HORIZONTAL 1 : 100
ESCALA VERTICAL 1 : 100

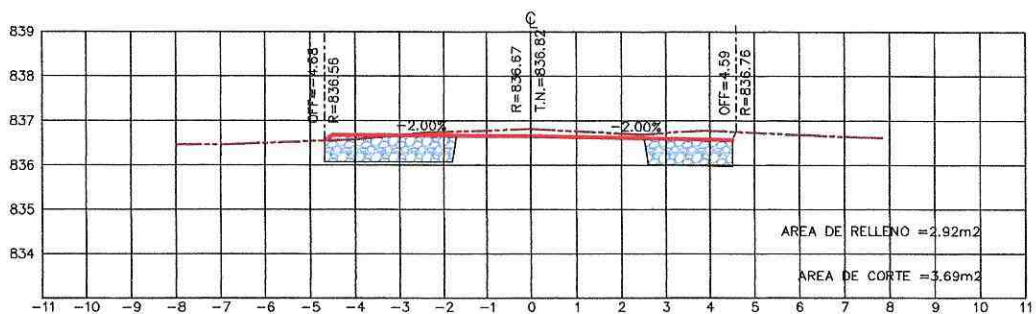

ESTACION 4+920.00

ESCALA HORIZONTAL 1 : 100
ESCALA VERTICAL 1 : 100



Pastaza
GOBIERNO PROVINCIAL



PROYECTO: ASFALTADO C.V. CHINCHAYAKU - PUYOPUNGO, PARROQUIA MADRE TIERRA, CANTÓN MERA, PROVINCIA DE PASTAZA

CONTIENE: MATERIAL PÉTREO DE MEJORAMIENTO (MINADA, CARGADA Y REGADA)

UBICACIÓN: CHINCHAYAKU PUYOPUNGO, PASTAZA

FECHA: 03 - JUNIO - 2022

LÁMINA 13

ESCALA S/E

PLANILLA # 7

RUBRO # 13 / MATERIAL PÉTREO DE MEJORAMIENTO

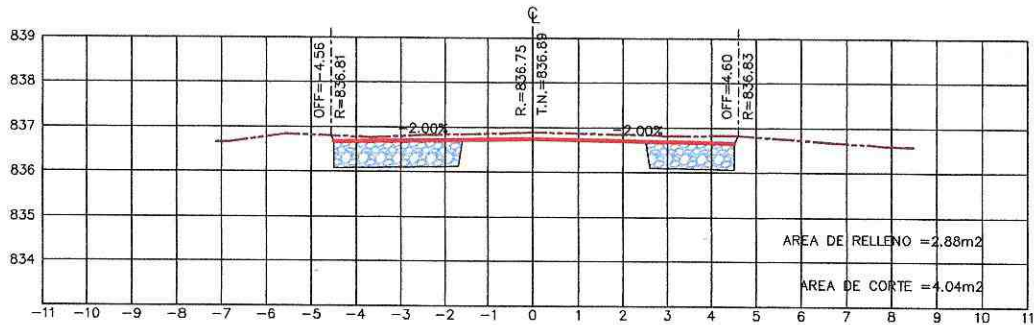

ESTACION 4+940.00

ESCALA HORIZONTAL 1 : 100
 ESCALA VERTICAL 1 : 100

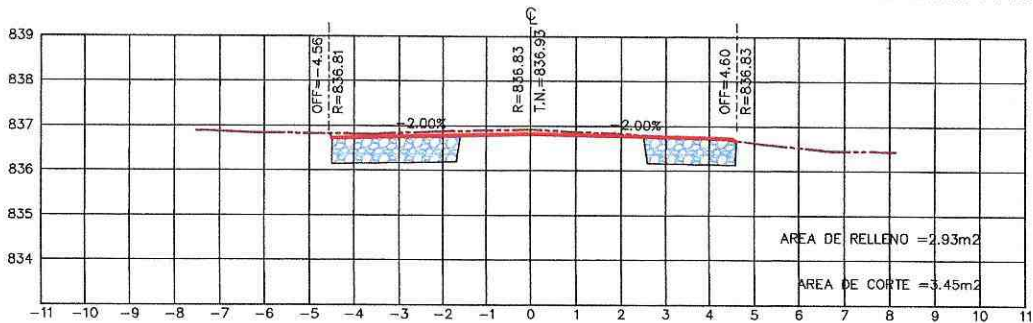

ESTACION 4+960.00

ESCALA HORIZONTAL 1 : 100
 ESCALA VERTICAL 1 : 100

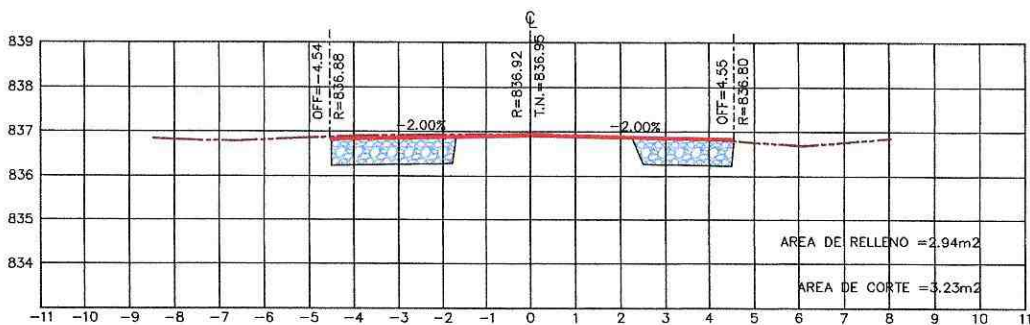

ESTACION 4+980.00

ESCALA HORIZONTAL 1 : 100
 ESCALA VERTICAL 1 : 100



Pastaza
GOBIERNO PROVINCIAL



PROYECTO: ASFALTADO C.V. CHINCHAYAKU - PUYOPUNGO, PARROQUIA MADRE TIERRA, CANTÓN MERA, PROVINCIA DE PASTAZA

CONTIENE: MATERIAL PÉTREO DE MEJORAMIENTO (MINADA, CARGADA Y REGADA)

UBICACIÓN: CHINCHAYAKU PUYOPUNGO, PASTAZA

FECHA: 03 - JUNIO - 2022

LÁMINA 14

ESCALA S/E

PLANILLA # 7

RUBRO # 13 / MATERIAL PÉTREO DE MEJORAMIENTO

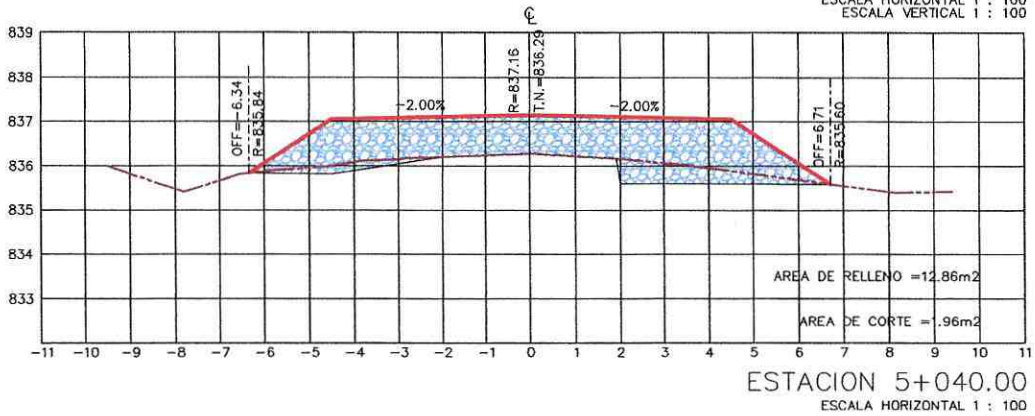
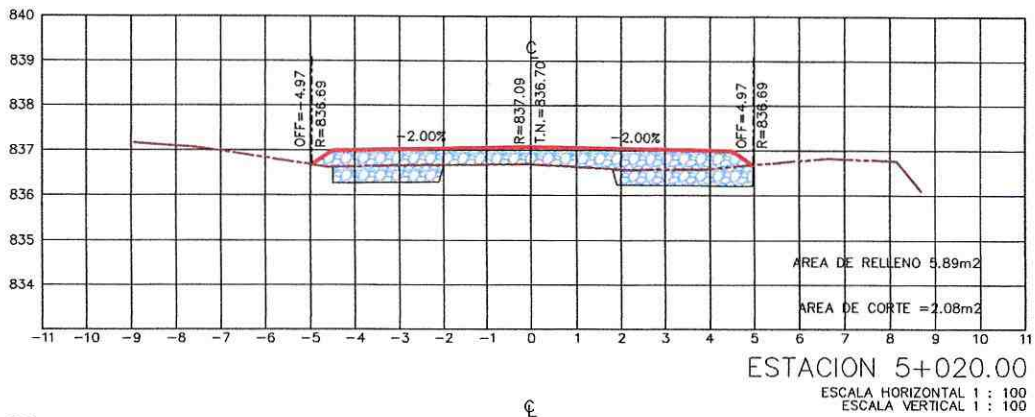
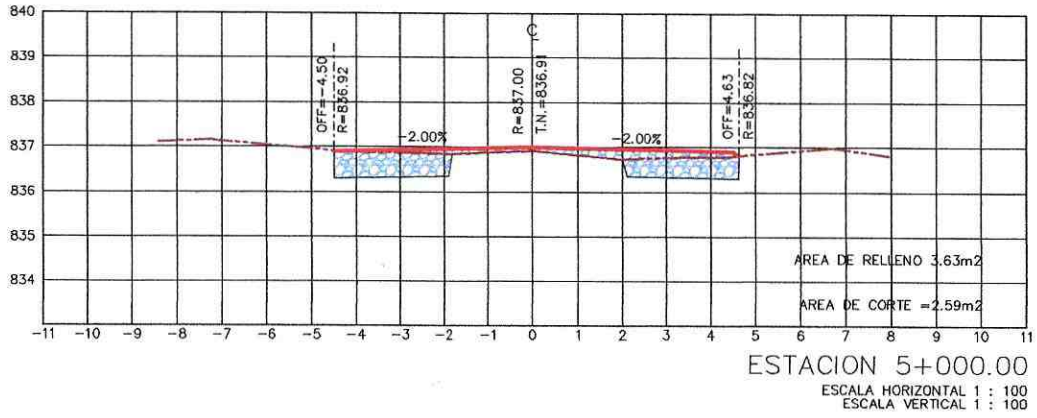

	PROYECTO: ASFALTADO C.V. CHINCHAYAKU - PUYOPUNGO. PARROQUIA MADRE TIERRA, CANTÓN MERA, PROVINCIA DE PASTAZA	
	CONTIENE: MATERIAL PÉTREO DE MEJORAMIENTO (MINADA, CARGADA Y REGADA)	
	UBICACIÓN: CHINCHAYAKU PUYOPUNGO, PASTAZA	FECHA: 03 - JUNIO - 2022
	LÁMINA 15	ESCALA S/E

RUBRO # 13 / MATERIAL PÉTREO DE MEJORAMIENTO

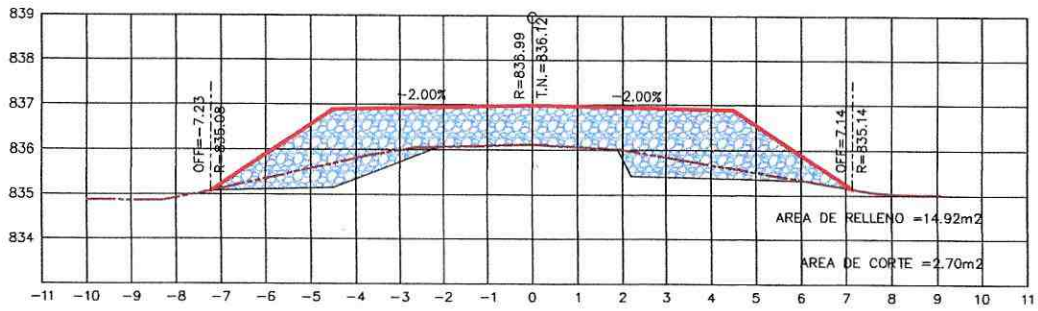

ESTACION 5+060.00

ESCALA HORIZONTAL 1 : 100
ESCALA VERTICAL 1 : 100

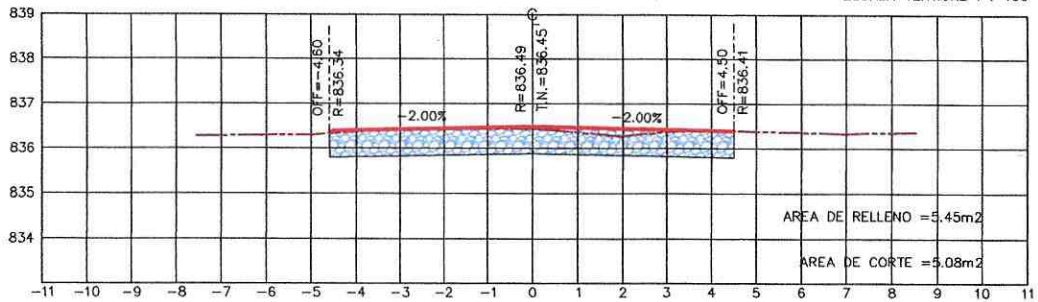

ESTACION 5+080.00

ESCALA HORIZONTAL 1 : 100
ESCALA VERTICAL 1 : 100

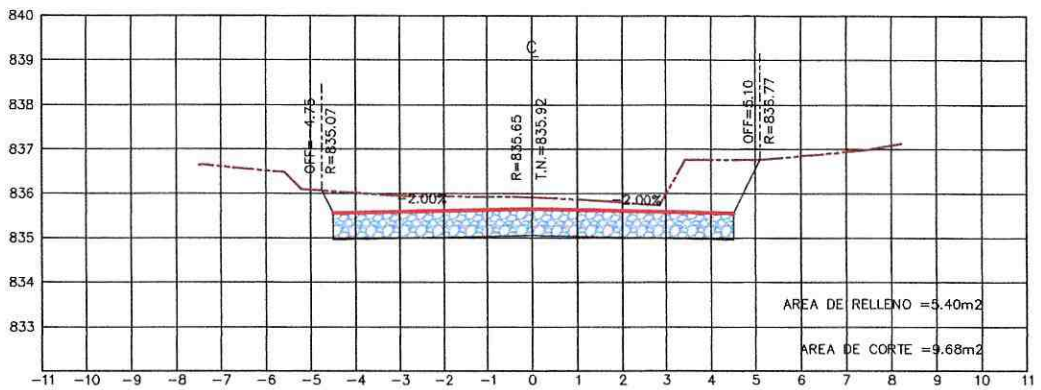

ESTACION 5+100.00

ESCALA HORIZONTAL 1 : 100
ESCALA VERTICAL 1 : 100



Pastaza
GOBIERNO PROVINCIAL



PROYECTO: ASFALTADO C.V. CHINCHAYAKU - PUYOPUNGO, PARROQUIA MADRE TIERRA, CANTÓN MERA, PROVINCIA DE PASTAZA

CONTIENE: MATERIAL PÉTREO DE MEJORAMIENTO (MINADA, CARGADA Y REGADA)

UBICACIÓN: CHINCHAYAKU PUYOPUNGO, PASTAZA

FECHA: 03 - JUNIO - 2022

LÁMINA 16

ESCALA S/E

PLANILLA # 7

RUBRO # 13 / MATERIAL PÉTREO DE MEJORAMIENTO

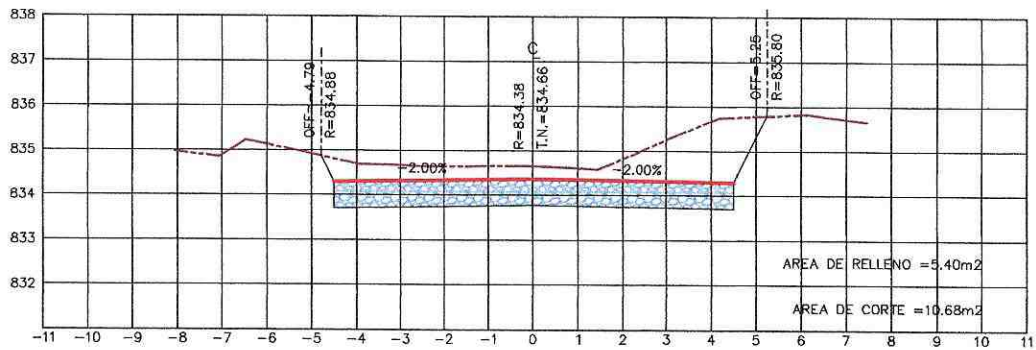

ESTACION 5+120.00
 ESCALA HORIZONTAL 1 : 100
 ESCALA VERTICAL 1 : 100

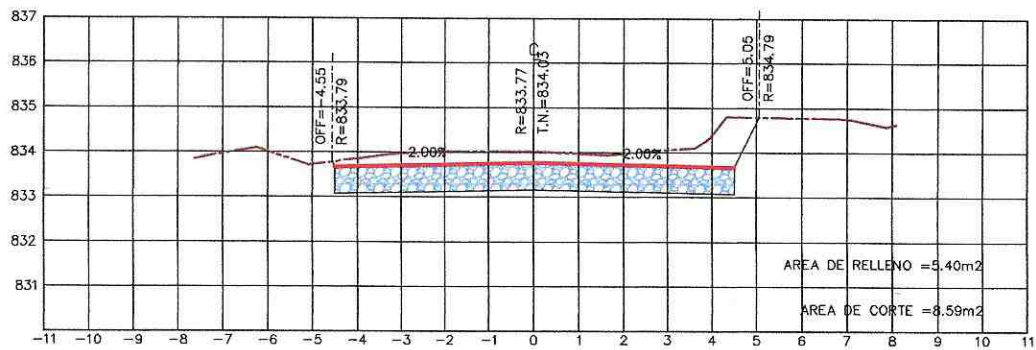

ESTACION 5+130.00
 ESCALA HORIZONTAL 1 : 100
 ESCALA VERTICAL 1 : 100

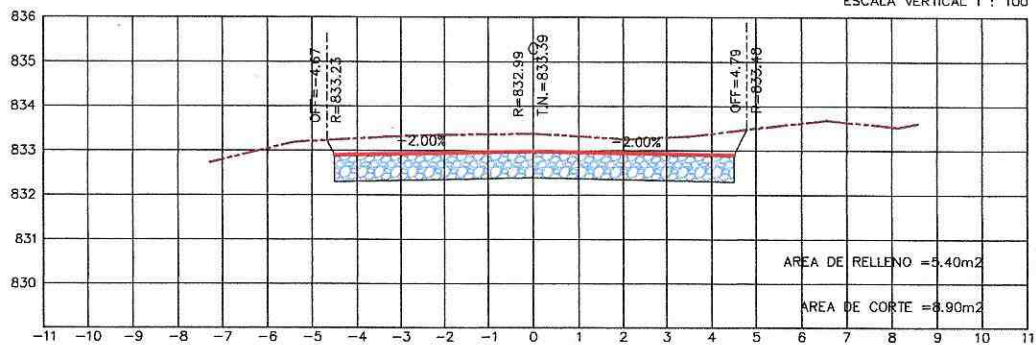

ESTACION 5+140.00
 ESCALA HORIZONTAL 1 : 100
 ESCALA VERTICAL 1 : 100



PROYECTO: ASFALTADO C.V. CHINCHAYAKU - PUYOPUNGO, PARROQUIA MADRE TIERRA, CANTÓN MERA, PROVINCIA DE PASTAZA

CONTIENE: MATERIAL PÉTREO DE MEJORAMIENTO (MINADA, CARGADA Y REGADA)

UBICACIÓN: CHINCHAYAKU PUYOPUNGO, PASTAZA

FECHA: 03 - JUNIO - 2022

LÁMINA 17

ESCALA S/E

PLANILLA # 7

RUBRO # 13 / MATERIAL PÉTREO DE MEJORAMIENTO

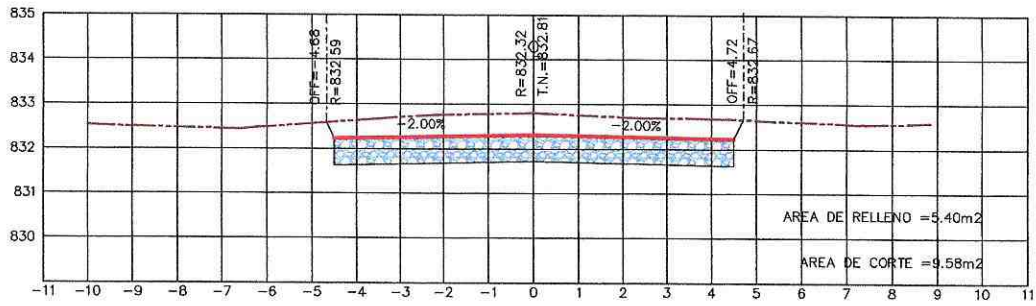

ESTACION 5+150.00

ESCALA HORIZONTAL 1 : 100
ESCALA VERTICAL 1 : 100

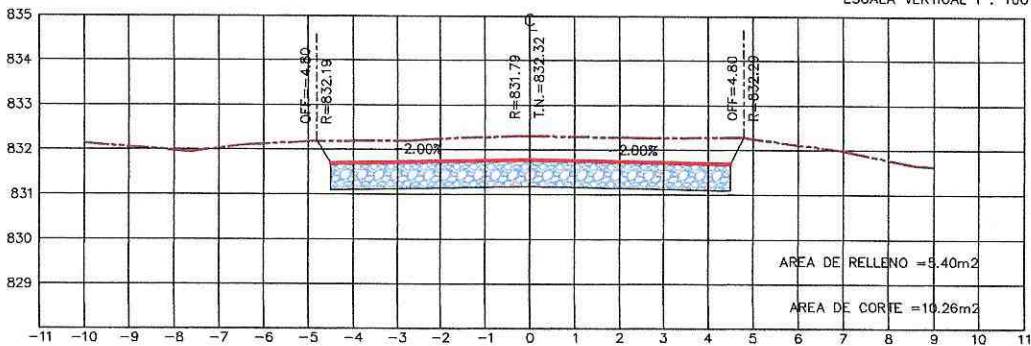

ESTACION 5+160.00

ESCALA HORIZONTAL 1 : 100
ESCALA VERTICAL 1 : 100

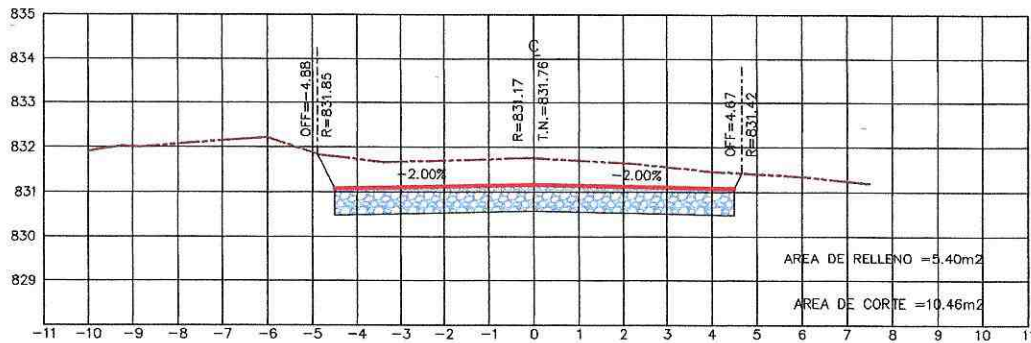

ESTACION 5+180.00

ESCALA HORIZONTAL 1 : 100
ESCALA VERTICAL 1 : 100



PROYECTO: ASFALTADO C.V. CHINCHAYAKU - PUYOPUNGO, PARROQUIA MADRE TIERRA, CANTÓN MERA, PROVINCIA DE PASTAZA

CONTIENE: MATERIAL PÉTREO DE MEJORAMIENTO (MINADA, CARGADA Y REGADA)

UBICACIÓN: CHINCHAYAKU PUYOPUNGO, PASTAZA

FECHA: 03 - JUNIO - 2022

LÁMINA 18

ESCALA S/E

PLANILLA # 7

RUBRO # 13 / MATERIAL PÉTREO DE MEJORAMIENTO

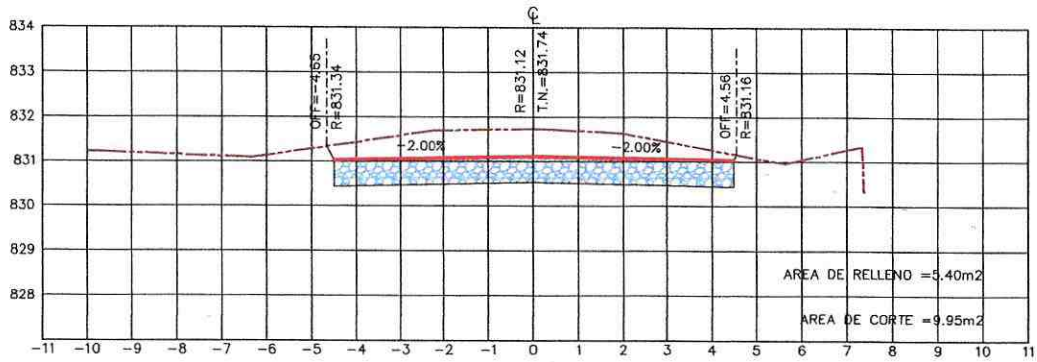

ESTACION 5+200.00

ESCALA HORIZONTAL 1 : 100
ESCALA VERTICAL 1 : 100

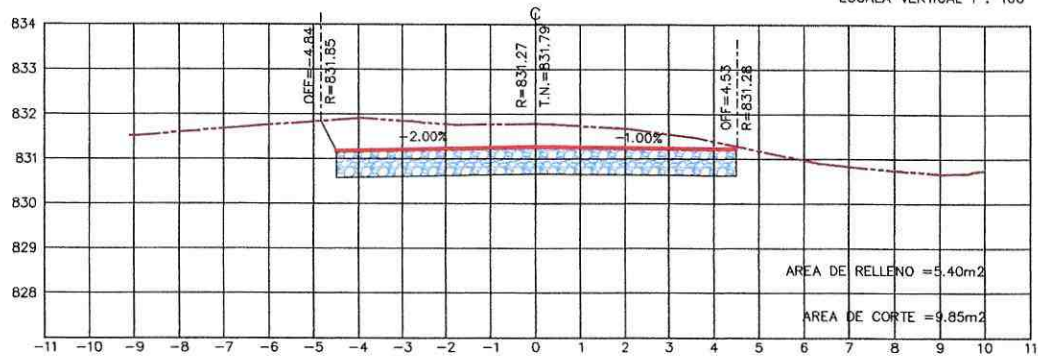

ESTACION 5+220.00

ESCALA HORIZONTAL 1 : 100
ESCALA VERTICAL 1 : 100

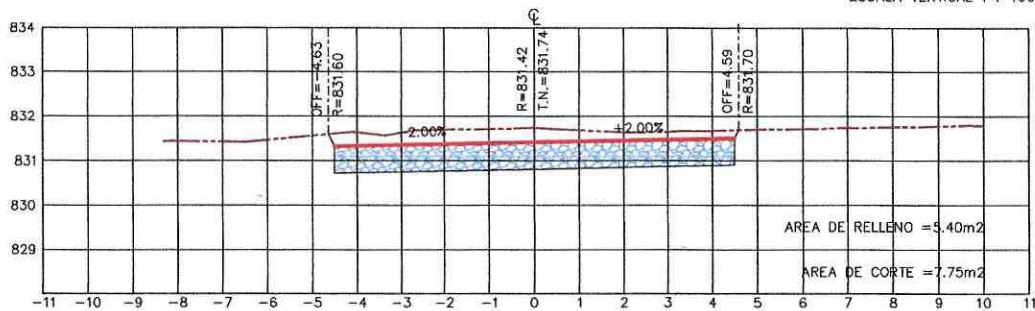

ESTACION 5+240.00

ESCALA HORIZONTAL 1 : 100
ESCALA VERTICAL 1 : 100



Pastaza
GOBIERNO PROVINCIAL



PROYECTO: ASFALTADO C.V. CHINCHAYAKU - PUYOPUNGO, PARROQUIA MADRE TIERRA, CANTÓN MERA, PROVINCIA DE PASTAZA

CONTIENE: MATERIAL PÉTREO DE MEJORAMIENTO (MINADA, CARGADA Y REGADA)

UBICACIÓN: CHINCHAYAKU PUYOPUNGO, PASTAZA

FECHA: 03 - JUNIO - 2022

LÁMINA 19

ESCALA S/E

PLANILLA # 7

RUBRO # 13 / MATERIAL PÉTREO DE MEJORAMIENTO

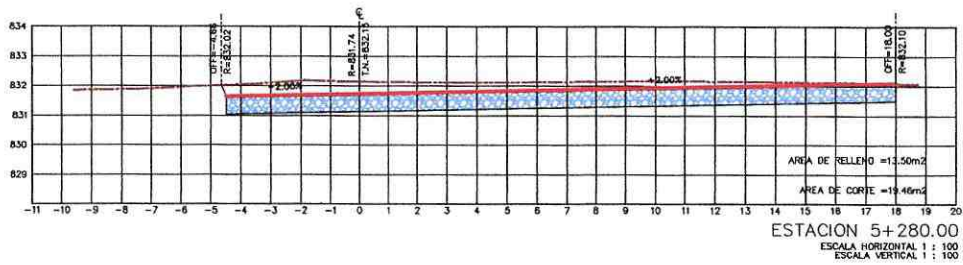
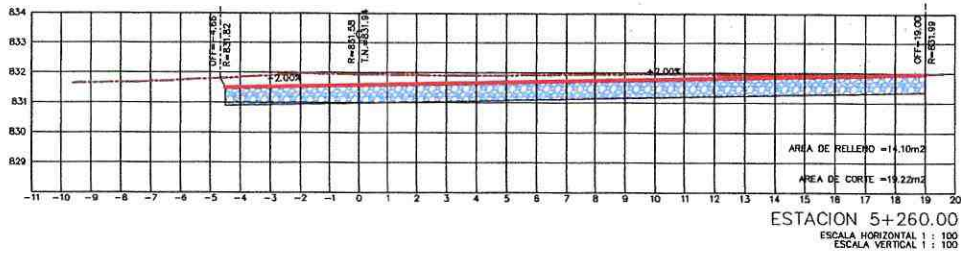
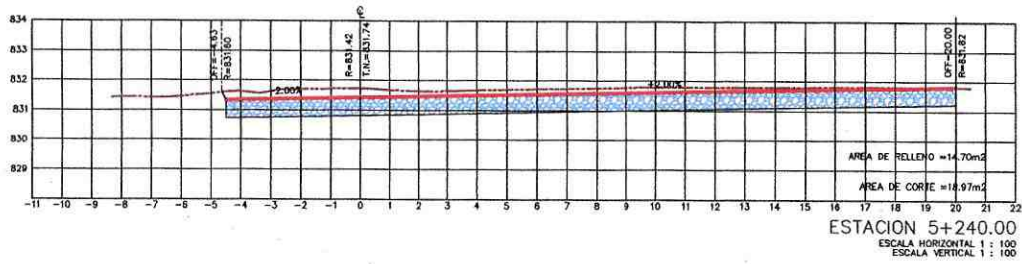

	PROYECTO: ASFALTADO C.V. CHINCHAYAKU - PUYOFUNGO, PARROQUIA MADRE TIERRA, CANTÓN MERA, PROVINCIA DE PASTAZA	
	CONTIENE: MATERIAL PÉTREO DE MEJORAMIENTO	
	UBICACIÓN: CHINCHAYAKU PUYOPUNGO, PASTAZA	FECHA: 03 - JUNIO - 2022
	LÁMINA 20	ESCALA S/E

RUBRO # 13 / MATERIAL PÉTREO DE MEJORAMIENTO

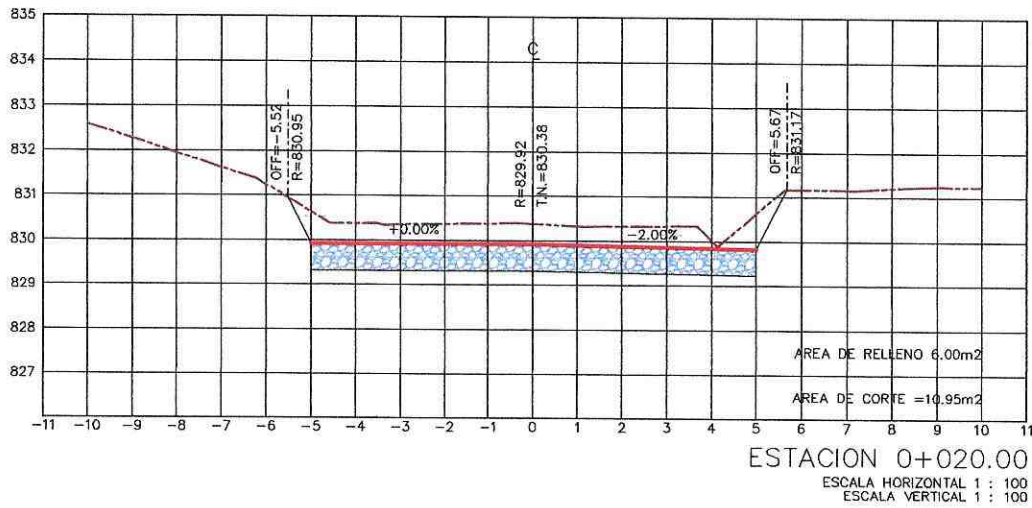
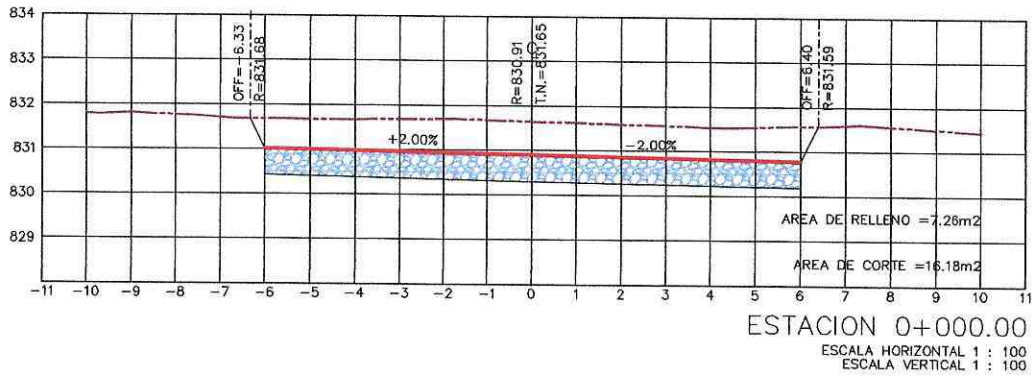

	PROYECTO: ASFALTADO C.V. CHINCHAYAKU - PUYOPUNGO, PARROQUIA MADRE TIERRA, CANTÓN MERA, PROVINCIA DE PASTAZA	
	CONTIENE: MATERIAL PÉTREO DE MEJORAMIENTO (MINADA, CARGADA Y REGADA)	
	UBICACIÓN: CHINCHAYAKU PUYOPUNGO, PASTAZA	FECHA: 03 - JUNIO - 2022
	LÁMINA 21	ESCALA S/E

RUBRO # 13 / MATERIAL PÉTREO DE MEJORAMIENTO

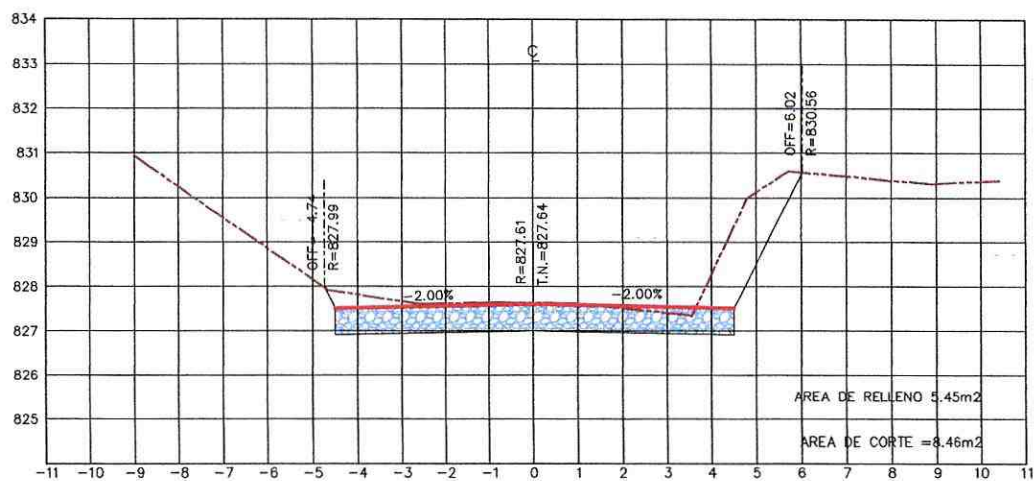
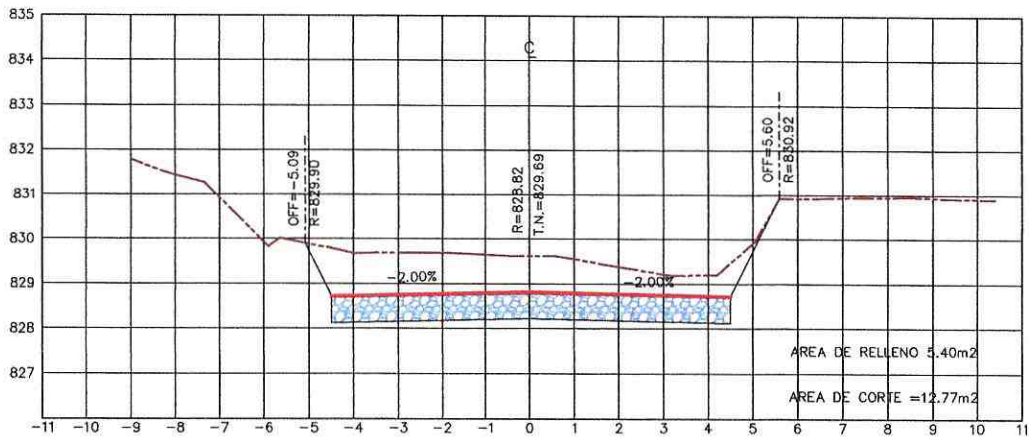

	PROYECTO: ASFALTADO C.V. CHINCHAYAKU - PUYOPUNGO, PARROQUIA MADRE TIERRA, CANTÓN MERA, PROVINCIA DE PASTAZA	
	CONTIENE: MATERIAL PÉTREO DE MEJORAMIENTO (MINADA, CARGADA Y REGADA)	
	UBICACIÓN: CHINCHAYAKU PUYOPUNGO, PASTAZA	FECHA: 03 - JUNIO - 2022
	LÁMINA 22	ESCALA S/E

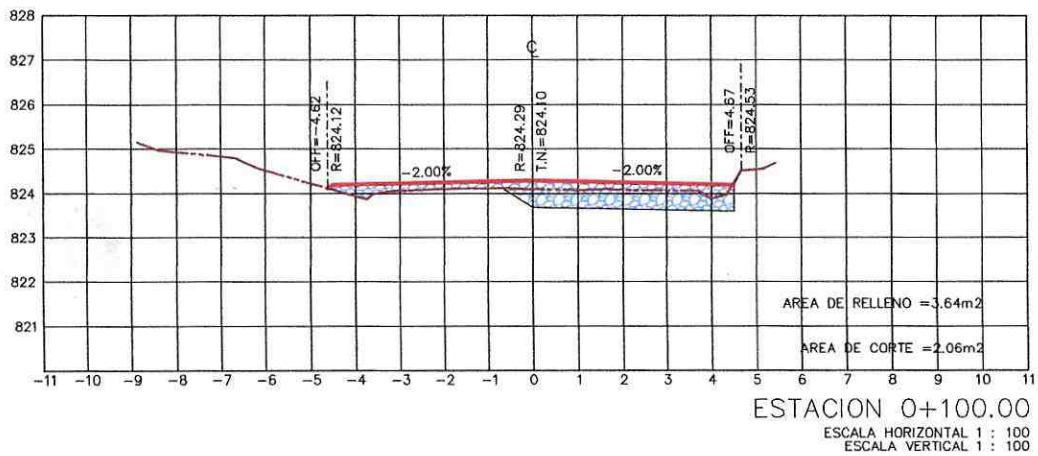
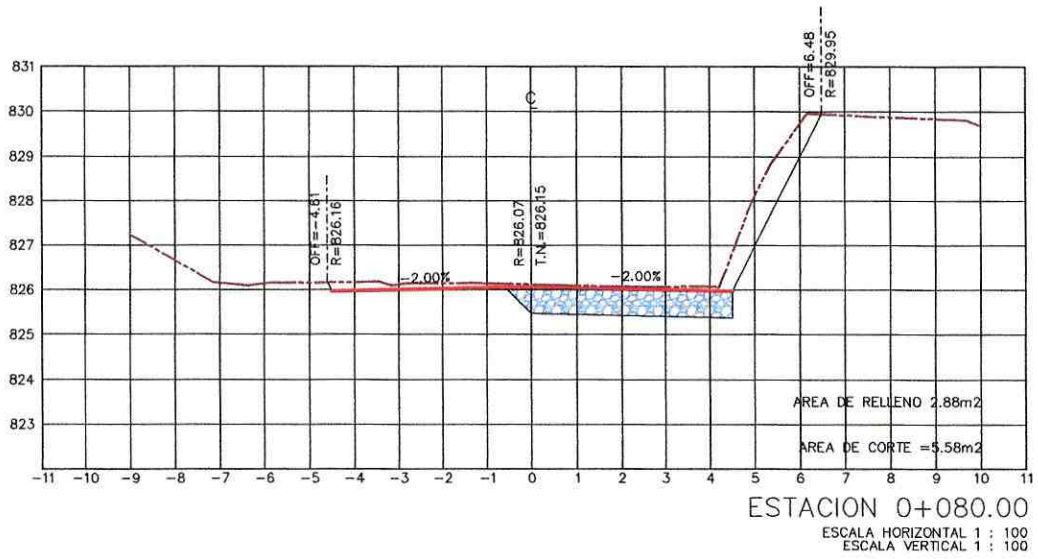

RUBRO # 13 / MATERIAL PÉTREO DE MEJORAMIENTO

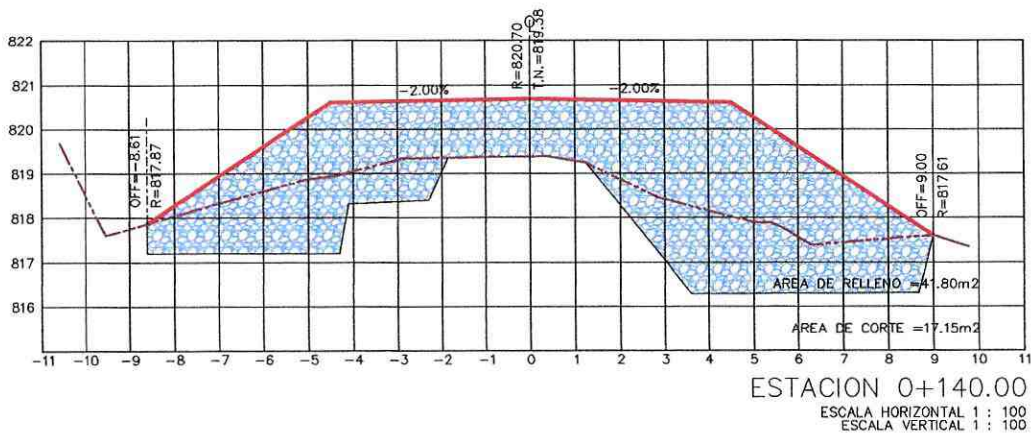
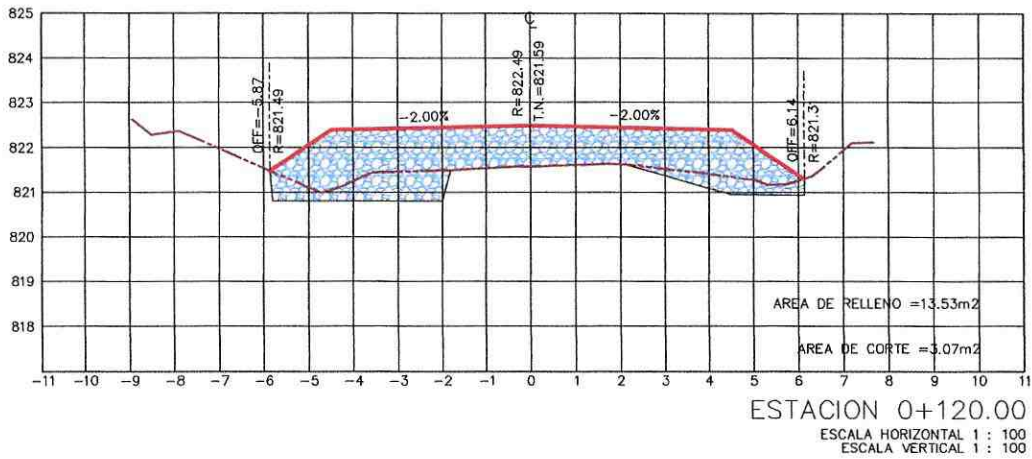

	PROYECTO: ASFALTADO C.V. CHINCHAYAKU - PUYOPUNGO, PARROQUIA MADRE TIERRA, CANTÓN MERA, PROVINCIA DE PASTAZA	
	CONTIENE: MATERIAL PÉTREO DE MEJORAMIENTO (MINADA, CARGADA Y REGADA)	
	UBICACIÓN: CHINCHAYAKU PUYOPUNGO, PASTAZA	FECHA: 03 - JUNIO - 2022
	LÁMINA 23	ESCALA S/E

RUBRO # 13 / MATERIAL PÉTREO DE MEJORAMIENTO



 <p>Pastaza GOBIERNO PROVINCIAL</p>  <p>CONSTRUCTORES</p>	PROYECTO: ASFALTADO C.V. CHINCHAYAKU - PUYOPUNGO, PARROQUIA MADRE TIERRA, CANTÓN MERA, PROVINCIA DE PASTAZA	
	CONTIENE: MATERIAL PÉTREO DE MEJORAMIENTO (MINADA, CARGADA Y REGADA)	
	UBICACIÓN: CHINCHAYAKU PUYOPUNGO, PASTAZA	FECHA: 03 - JUNIO - 2022
	LÁMINA 24	ESCALA S/E

RUBRO # 13 / MATERIAL PÉTREO DE MEJORAMIENTO

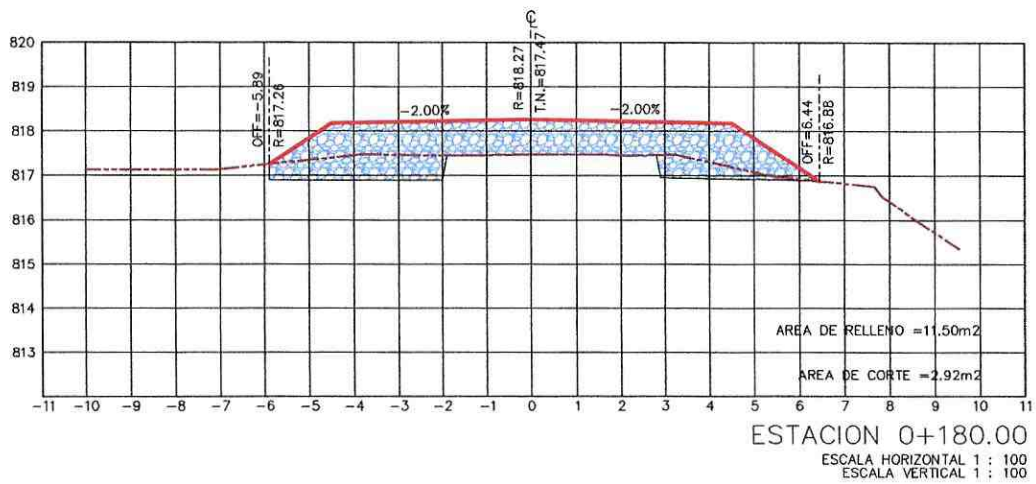
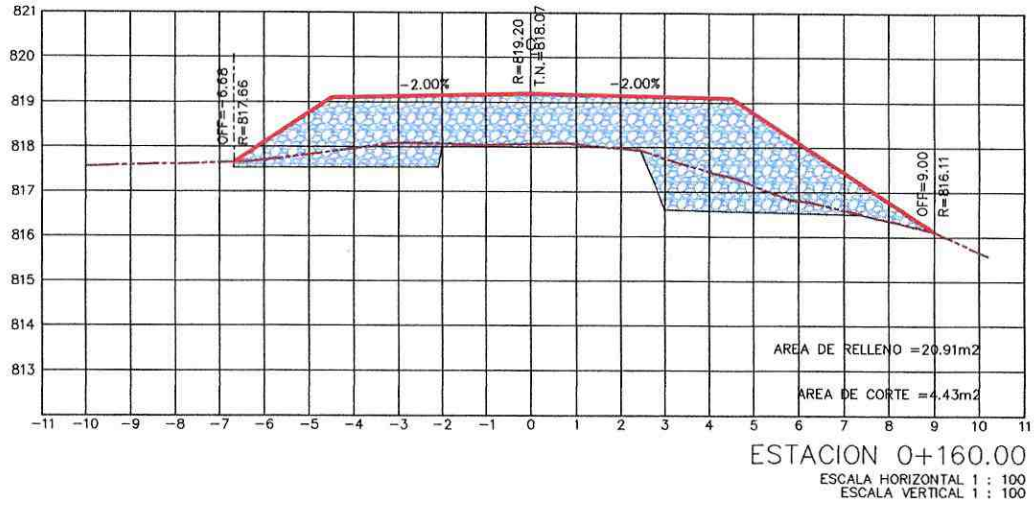

 Pastaza GOBIERNO PROVINCIAL	PROYECTO: ASFALTADO C.V. CHINCHAYAKU - PUYOPUNGO. PARROQUIA MADRE TIERRA. CANTÓN MERA, PROVINCIA DE PASTAZA	
	CONTIENE: MATERIAL PÉTREO DE MEJORAMIENTO (MINADA, CARGADA Y REGADA)	
	UBICACIÓN: CHINCHAYAKU PUYOPUNGO, PASTAZA	FECHA: 03 - JUNIO - 2022
	LÁMINA 25	ESCALA S/E



RUBRO # 13 / MATERIAL PÉTREO DE MEJORAMIENTO

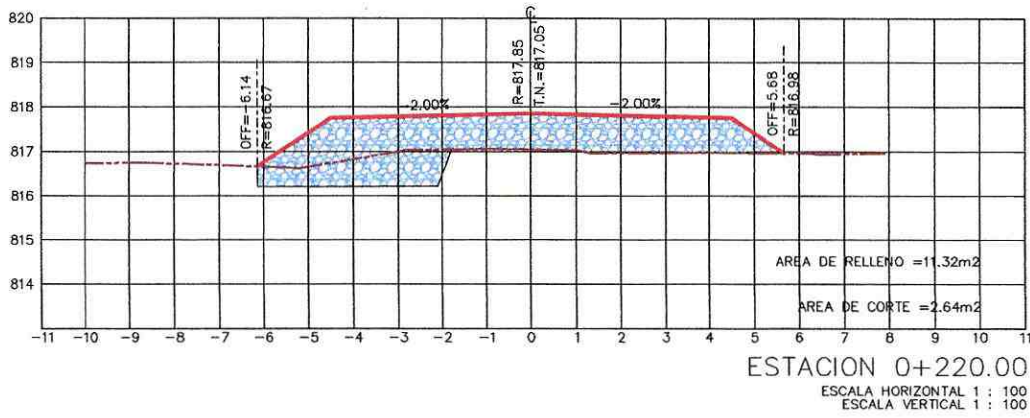
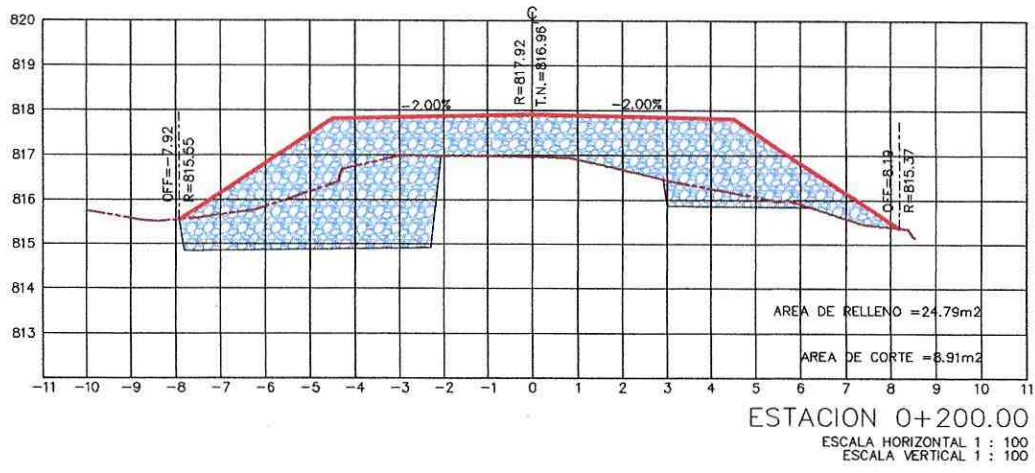

PROYECTO: ASFALTADO C.V. CHINCHAYAKU - PUYOPUNGO, PARROQUIA MADRE TIERRA, CANTÓN MERA, PROVINCIA DE PASTAZA

CONTIENE: MATERIAL PÉTREO DE MEJORAMIENTO (MINADA, CARGADA Y REGADA)

UBICACIÓN: CHINCHAYAKU PUYOPUNGO, PASTAZA

FECHA: 03 - JUNIO - 2022

LÁMINA 26

ESCALA S/E

PLANILLA # 7

RUBRO # 13 / MATERIAL PÉTREO DE MEJORAMIENTO

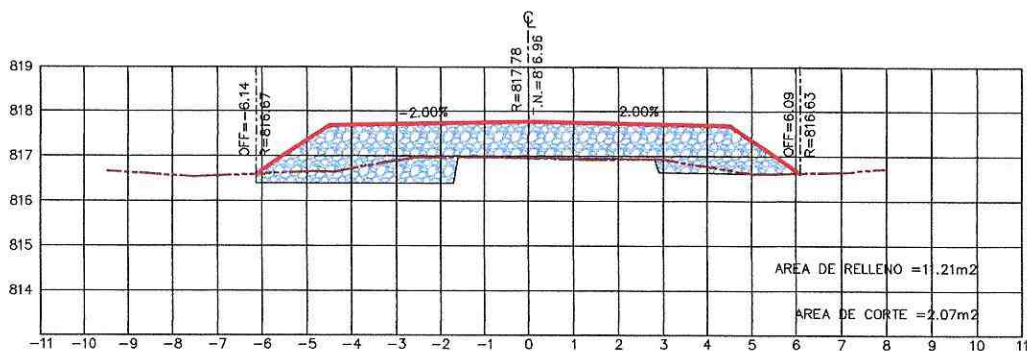

ESTACION 0+240.00

ESCALA HORIZONTAL 1 : 100
ESCALA VERTICAL 1 : 100

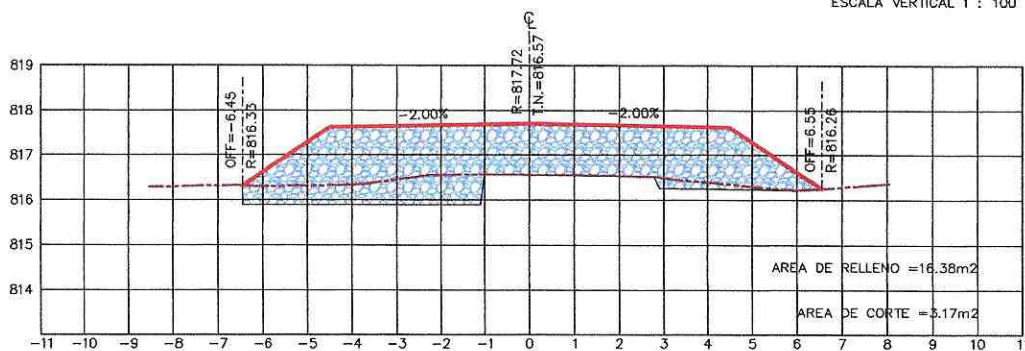

ESTACION 0+260.00

ESCALA HORIZONTAL 1 : 100
ESCALA VERTICAL 1 : 100

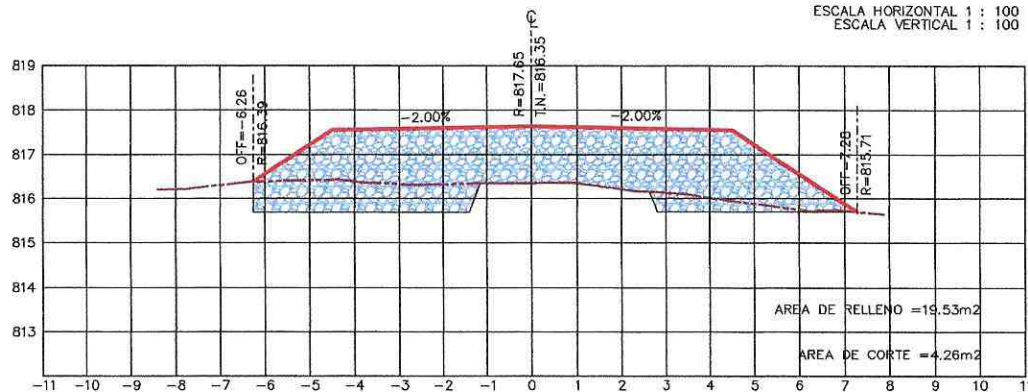

ESTACION 0+280.00

ESCALA HORIZONTAL 1 : 100
ESCALA VERTICAL 1 : 100

	PROYECTO: ASFALTADO C.V. CHINCHAYAKU - PUYOPUNGO, PARROQUIA MADRE TIERRA, CANTÓN MERA, PROVINCIA DE PASTAZA	
	CONTIENE: MATERIAL PÉTREO DE MEJORAMIENTO (MINADA, CARGADA Y REGADA)	
	UBICACIÓN: CHINCHAYAKU PUYOPUNGO, PASTAZA	FECHA: 03 - JUNIO - 2022
	LÁMINA 27	ESCALA S/E

RUBRO # 13 / MATERIAL PÉTREO DE MEJORAMIENTO

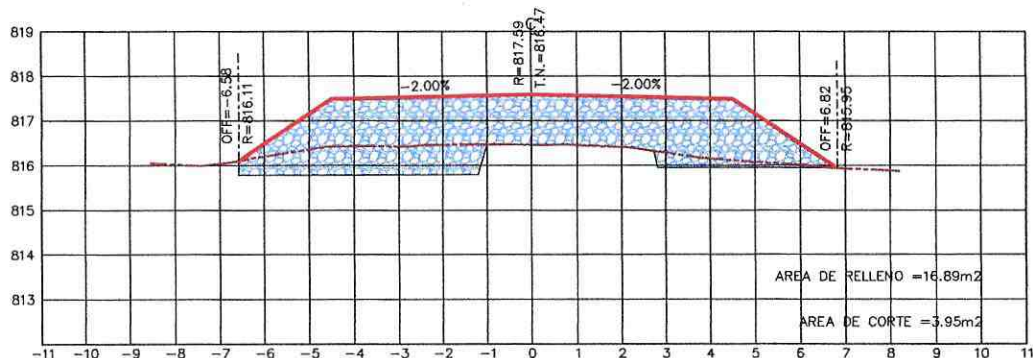

ESTACION 0+300.00

ESCALA HORIZONTAL 1 : 100
ESCALA VERTICAL 1 : 100

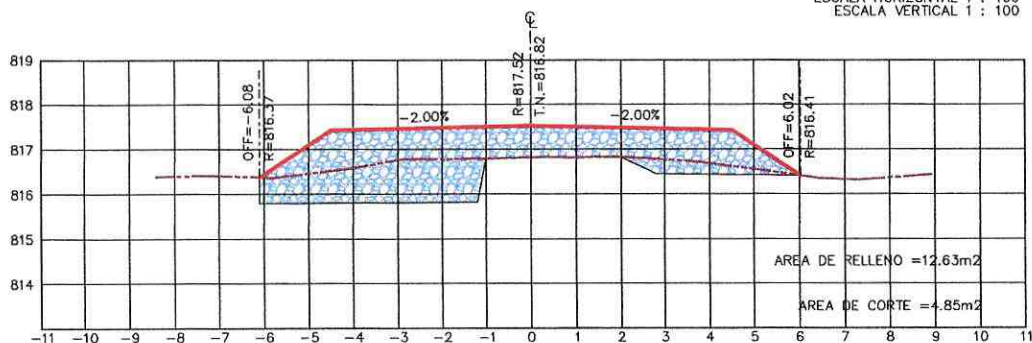

ESTACION 0+320.00

ESCALA HORIZONTAL 1 : 100
ESCALA VERTICAL 1 : 100

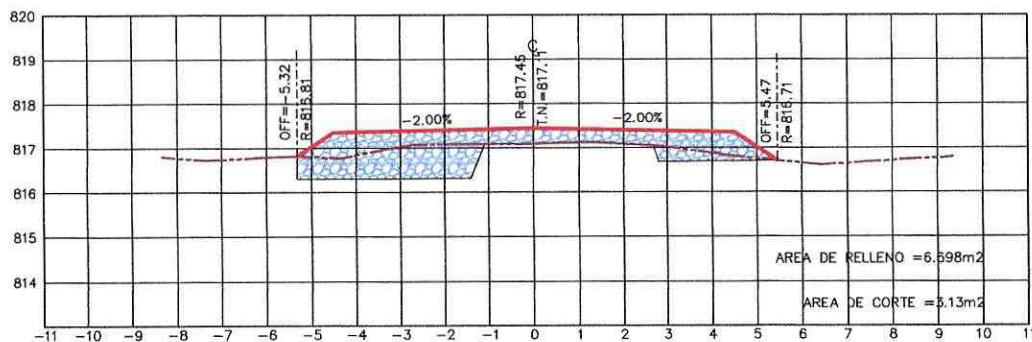

ESTACION 0+340.00

ESCALA HORIZONTAL 1 : 100
ESCALA VERTICAL 1 : 100



Pastaza
GOBIERNO PROVINCIAL



CONSTRUCTORES

PROYECTO: ASFALTADO C.V. CHINCHAYAKU - PUYOPUNGO, PARROQUIA MADRE TIERRA, CANTÓN MERA, PROVINCIA DE PASTAZA

CONTIENE: MATERIAL PÉTREO DE MEJORAMIENTO (MINADA, CARGADA Y REGADA)

UBICACIÓN: CHINCHAYAKU PUYOPUNGO, PASTAZA

FECHA: 03 - JUNIO - 2022

LÁMINA 28

ESCALA S/E

PLANILLA # 7

RUBRO # 13 / MATERIAL PÉTREO DE MEJORAMIENTO

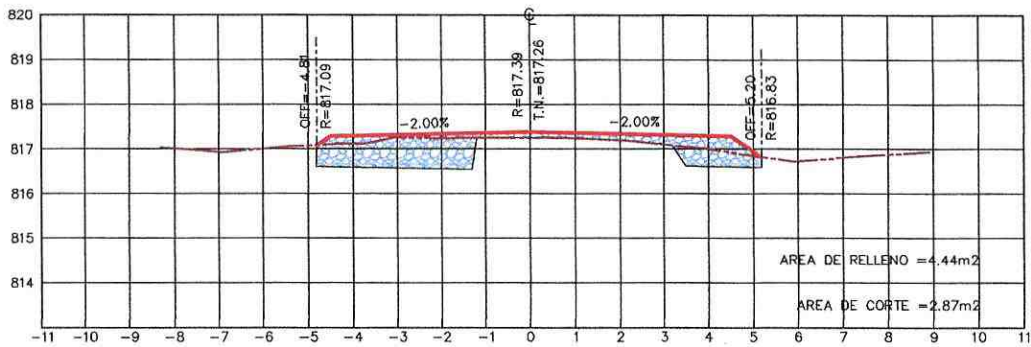

ESTACION 0+360.00

ESCALA HORIZONTAL 1 : 100
ESCALA VERTICAL 1 : 100

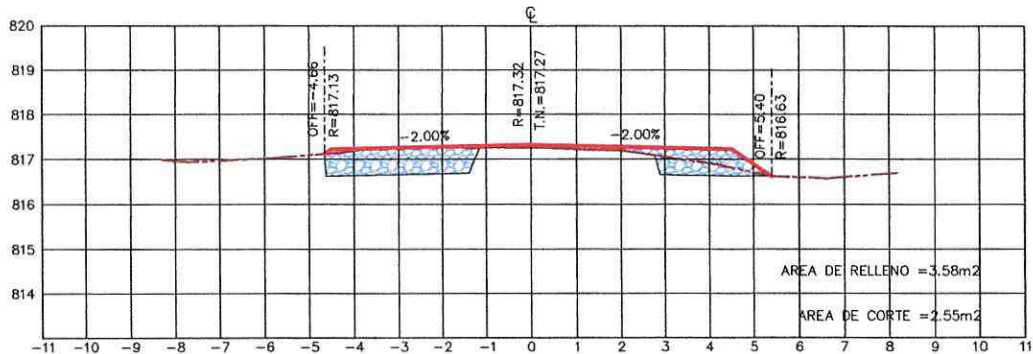

ESTACION 0+380.00

ESCALA HORIZONTAL 1 : 100
ESCALA VERTICAL 1 : 100

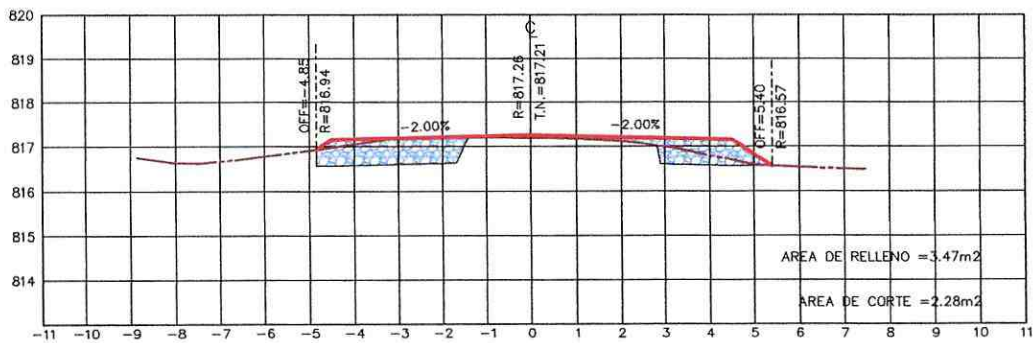

ESTACION 0+400.00

ESCALA HORIZONTAL 1 : 100
ESCALA VERTICAL 1 : 100



Pastaza
GOBIERNO PROVINCIAL



PROYECTO: ASFALTADO C.V. CHINCHAYAKU - PUYOPUNGO, PARROQUIA MADRE TIERRA, CANTÓN MERA, PROVINCIA DE PASTAZA

CONTIENE: MATERIAL PÉTREO DE MEJORAMIENTO (MINADA, CARGADA Y REGADA)

UBICACIÓN: CHINCHAYAKU PUYOPUNGO, PASTAZA

FECHA: 03 - JUNIO - 2022

LÁMINA 29

ESCALA S/E

PLANILLA # 7

RUBRO # 13 / MATERIAL PÉTREO DE MEJORAMIENTO

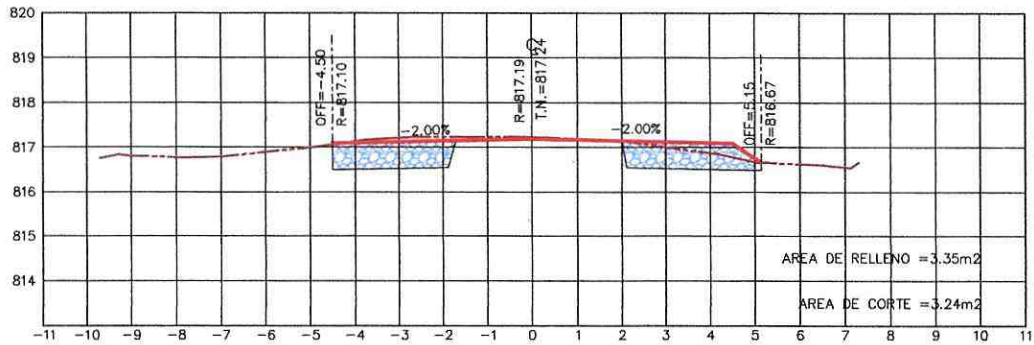

ESTACION 0+420.00

ESCALA HORIZONTAL 1 : 100
 ESCALA VERTICAL 1 : 100

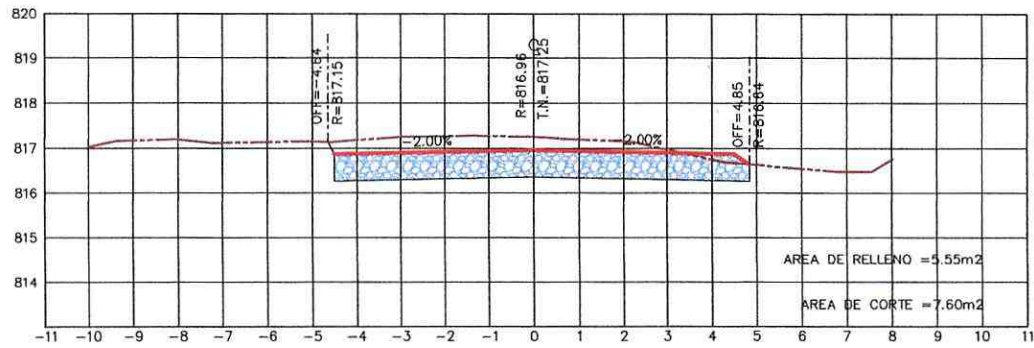

ESTACION 0+440.00

ESCALA HORIZONTAL 1 : 100
 ESCALA VERTICAL 1 : 100

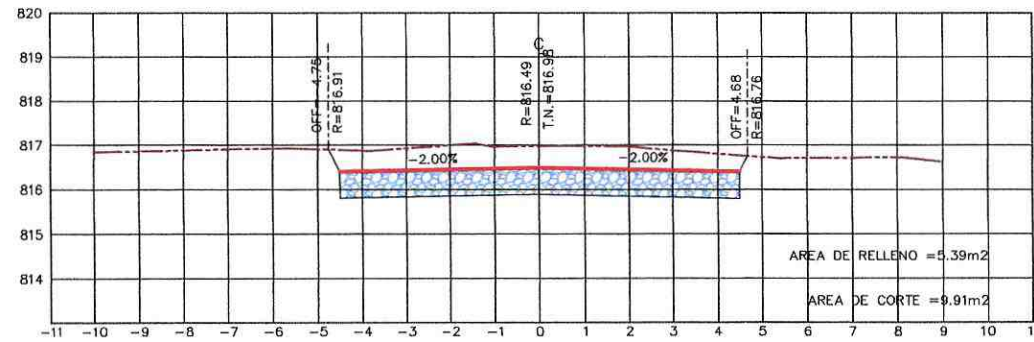

ESTACION 0+460.00

ESCALA HORIZONTAL 1 : 100
 ESCALA VERTICAL 1 : 100



Pastaza
 GOBIERNO PROVINCIAL



PROYECTO: ASFALTADO C.V. CHINCHAYAKU - PUYOPUNGO, PARROQUIA MADRE TIERRA, CANTÓN MERA, PROVINCIA DE PASTAZA

CONTIENE: MATERIAL PÉTREO DE MEJORAMIENTO (MINADA, CARGADA Y REGADA)

UBICACIÓN: CHINCHAYAKU PUYOPUNGO, PASTAZA

FECHA: 03 - JUNIO - 2022

LÁMINA 30

ESCALA S/E

PLANILLA # 7

RUBRO # 13 / MATERIAL PÉTREO DE MEJORAMIENTO

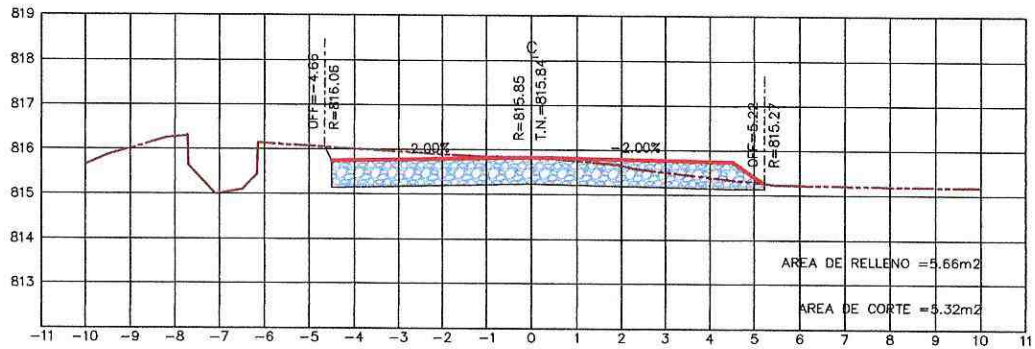

ESTACION 0+480.00

ESCALA HORIZONTAL 1 : 100
 ESCALA VERTICAL 1 : 100

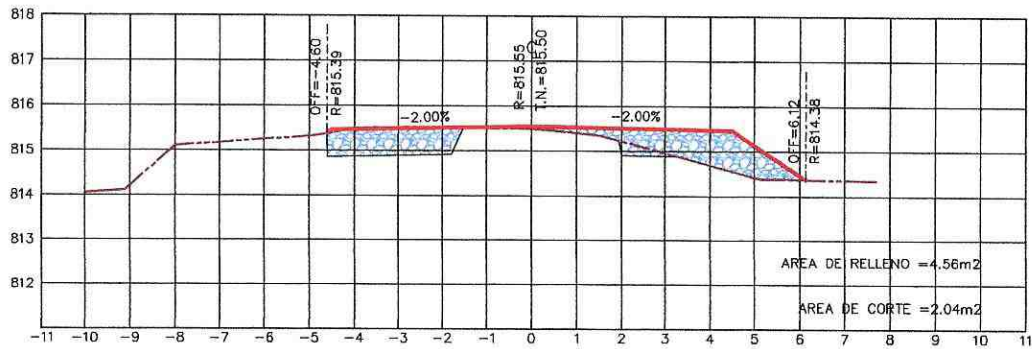

ESTACION 0+500.00

ESCALA HORIZONTAL 1 : 100
 ESCALA VERTICAL 1 : 100

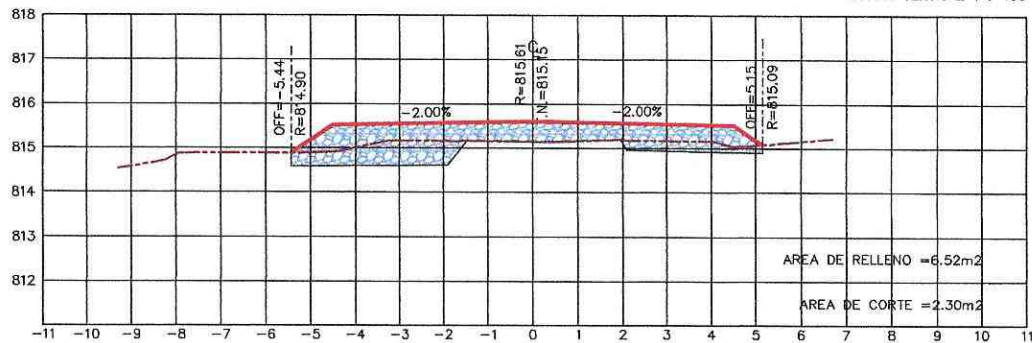

ESTACION 0+520.00

ESCALA HORIZONTAL 1 : 100
 ESCALA VERTICAL 1 : 100



Pastaza
 GOBIERNO PROVINCIAL



CONSTRUCTORES

PROYECTO: ASFALTADO C.V. CHINCHAYAKU - PUYOPUNGO, PARROQUIA MADRE TIERRA, CANTÓN MERA, PROVINCIA DE PASTAZA

CONTIENE: MATERIAL PÉTREO DE MEJORAMIENTO (MINADA, CARGADA Y REGADA)

UBICACIÓN: CHINCHAYAKU PUYOPUNGO, PASTAZA

FECHA: 03 - JUNIO - 2022

LÁMINA 31

ESCALA S/E

PLANILLA # 7

RUBRO # 13 / MATERIAL PÉTREO DE MEJORAMIENTO

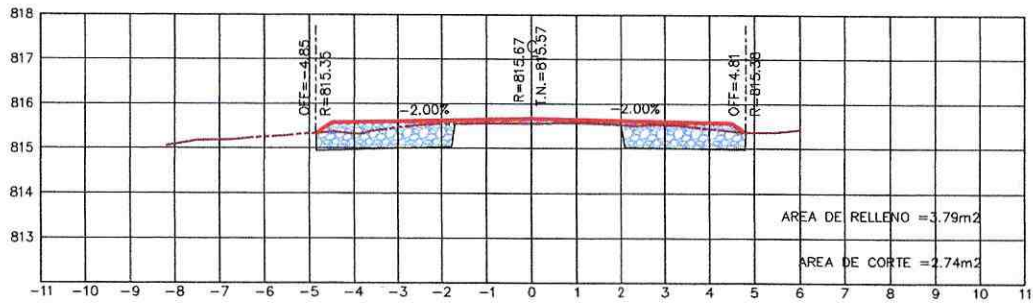

AREA DE RELLENO = 3.79m²

AREA DE CORTE = 2.74m²

ESTACION 0+540.00

ESCALA HORIZONTAL 1 : 100
ESCALA VERTICAL 1 : 100

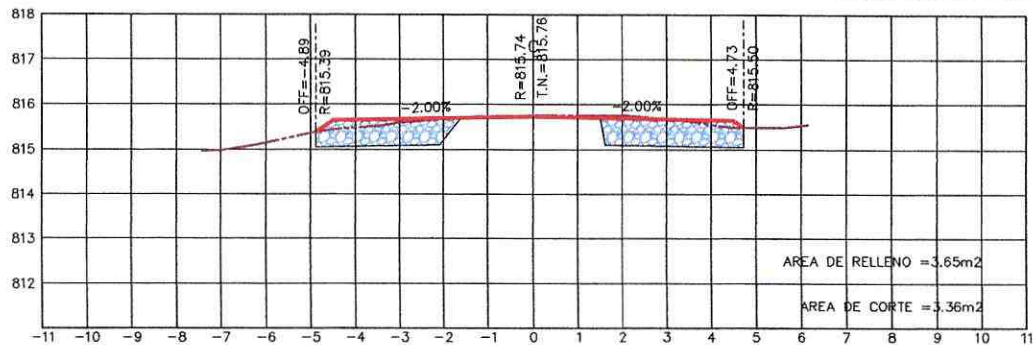

AREA DE RELLENO = 3.65m²

AREA DE CORTE = 3.36m²

ESTACION 0+560.00

ESCALA HORIZONTAL 1 : 100
ESCALA VERTICAL 1 : 100

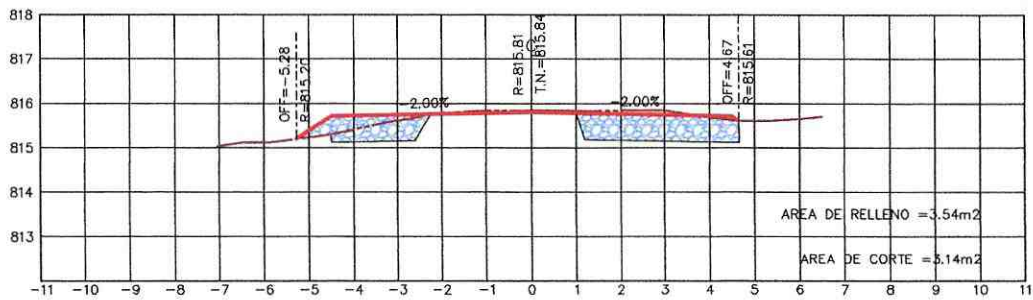

AREA DE RELLENO = 3.54m²

AREA DE CORTE = 5.14m²

ESTACION 0+580.00

ESCALA HORIZONTAL 1 : 100
ESCALA VERTICAL 1 : 100



Pastaza
GOBIERNO PROVINCIAL



PROYECTO: ASFALTADO C.V. CHINCHAYAKU - PUYOPUNGO, PARROQUIA MADRE TIERRA, CANTÓN MERA, PROVINCIA DE PASTAZA

CONTIENE: MATERIAL PÉTREO DE MEJORAMIENTO (MINADA, CARGADA Y REGADA)

UBICACIÓN: CHINCHAYAKU PUYOPUNGO, PASTAZA

FECHA: 03 - JUNIO - 2022

LÁMINA 32

ESCALA S/E

PLANILLA # 7

RUBRO # 13 / MATERIAL PÉTREO DE MEJORAMIENTO

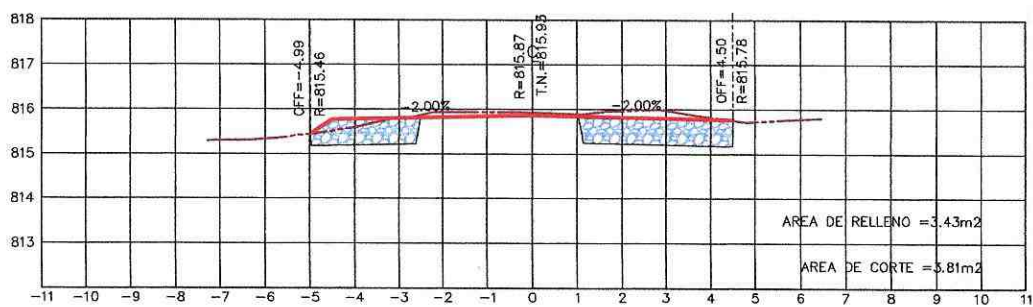

ESTACION 0+600.00

ESCALA HORIZONTAL 1 : 100
ESCALA VERTICAL 1 : 100

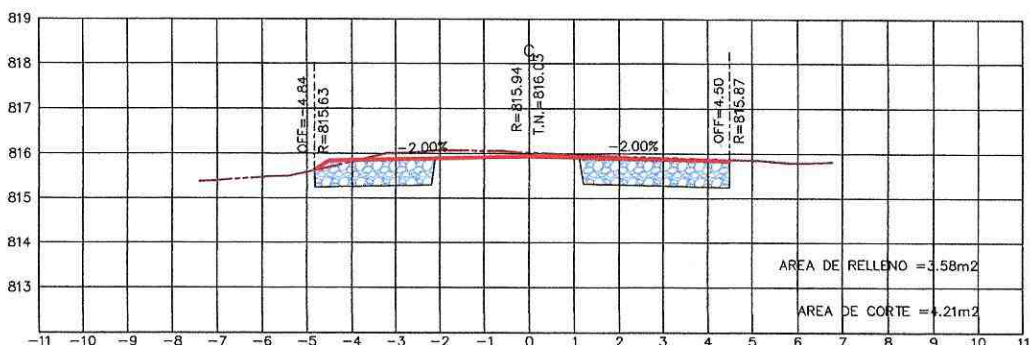

ESTACION 0+620.00

ESCALA HORIZONTAL 1 : 100
ESCALA VERTICAL 1 : 100

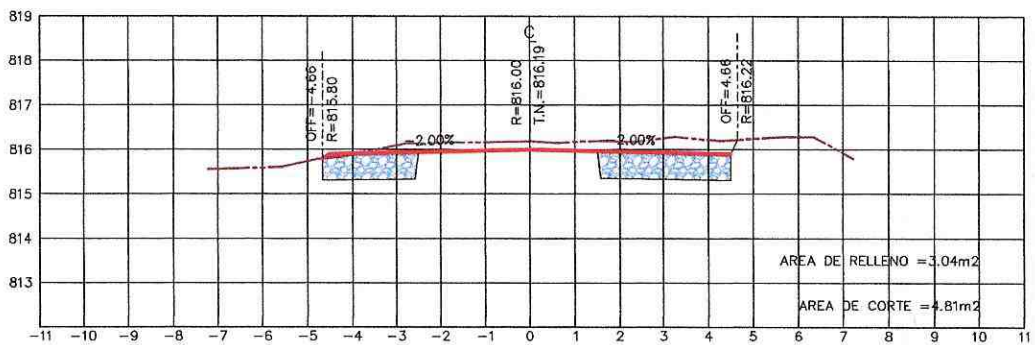

ESTACION 0+640.00

ESCALA HORIZONTAL 1 : 100
ESCALA VERTICAL 1 : 100



Pastaza
GOBIERNO PROVINCIAL



PROYECTO: ASFALTADO C.V. CHINCHAYAKU - PUYOPUNGO. PARROQUIA MADRE TIERRA. CANTÓN MERA, PROVINCIA DE PASTAZA

CONTIENE: MATERIAL PÉTREO DE MEJORAMIENTO (MINADA, CARGADA Y REGADA)

UBICACIÓN: CHINCHAYAKU PUYOPUNGO, PASTAZA

FECHA: 03 - JUNIO - 2022

LÁMINA 33

ESCALA S/E

PLANILLA # 7

RUBRO # 13 / MATERIAL PÉTREO DE MEJORAMIENTO

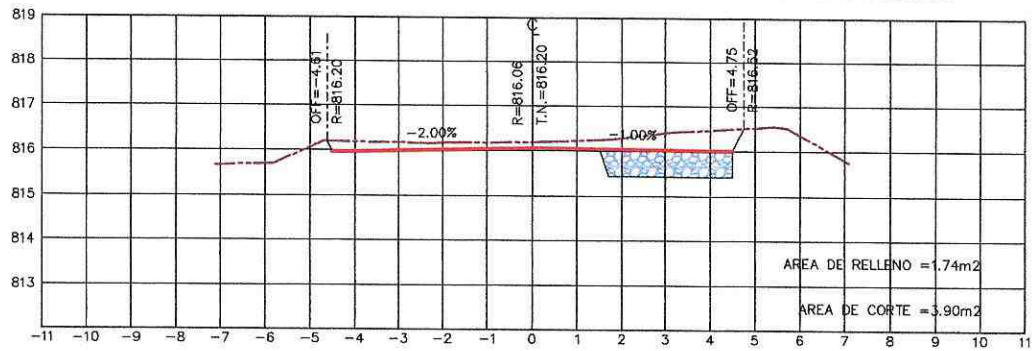

ESTACION 0+660.00

ESCALA HORIZONTAL 1 : 100
ESCALA VERTICAL 1 : 100

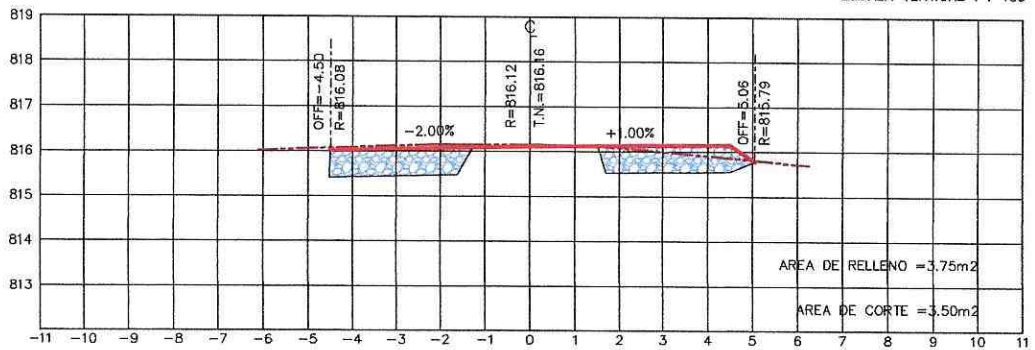

ESTACION 0+680.00

ESCALA HORIZONTAL 1 : 100
ESCALA VERTICAL 1 : 100

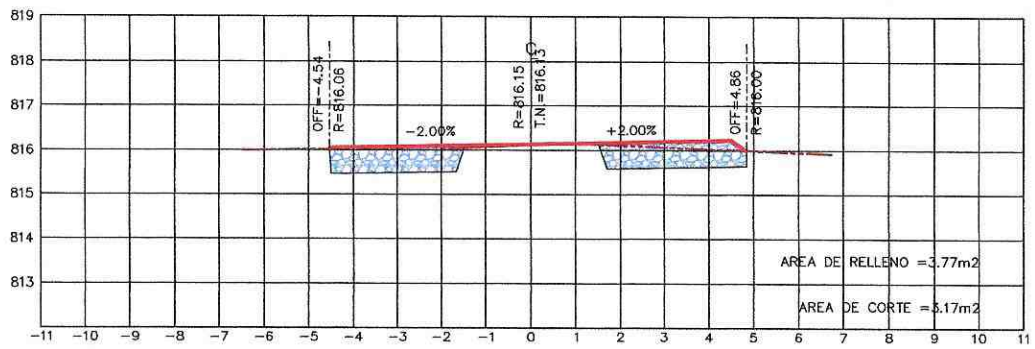

ESTACION 0+690.00

ESCALA HORIZONTAL 1 : 100
ESCALA VERTICAL 1 : 100



Pastaza
GOBIERNO PROVINCIAL



PROYECTO: ASFALTADO C.V. CHINCHAYAKU - PUYOPUNGO, FARROQUIA MADRE TIERRA, CANTÓN MERA, PROVINCIA DE PASTAZA

CONTIENE: MATERIAL PÉTREO DE MEJORAMIENTO (MINADA, CARGADA Y REGADA)

UBICACIÓN: CHINCHAYAKU PUYOPUNGO, PASTAZA

FECHA: 03 - JUNIO - 2022

LÁMINA 34

ESCALA S/E

PLANILLA # 7

RUBRO # 13 / MATERIAL PÉTREO DE MEJORAMIENTO

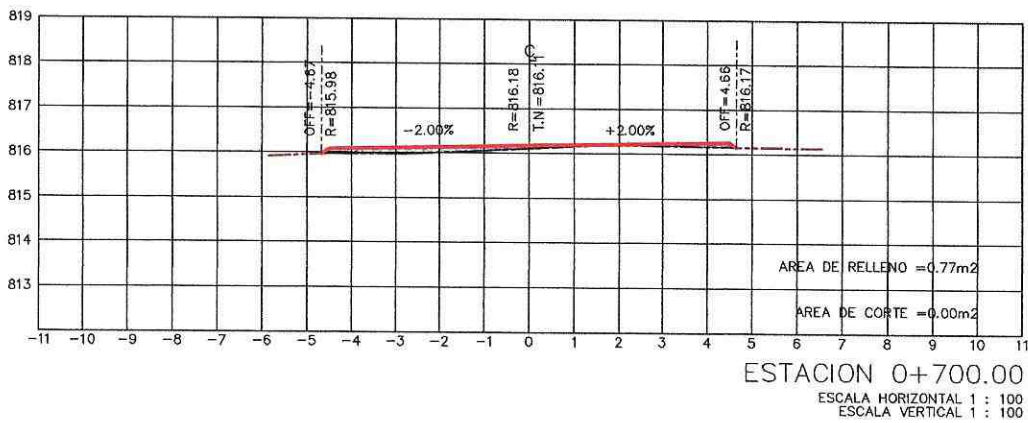

PROYECTO: ASFALTADO C.V. CHINCHAYAKU - PUYOPUNGO, PARROQUIA MADRE TIERRA, CANTÓN MERA, PROVINCIA DE PASTAZA

CONTIENE: MATERIAL PÉTREO DE MEJORAMIENTO (MINADA, CARGADA Y REGADA)

UBICACIÓN: CHINCHAYAKU PUYOPUNGO, PASTAZA

FECHA: 03 - JUNIO - 2022

LÁMINA 35

ESCALA S/E

PLANILLA # 7



**GOBIERNO AUTONOMO DESCENTRALIZADO
PROVINCIAL DE PASTAZA
ANEXO - MEMORIA DE CÁLCULO**



PROYECTO:	ASFALTADO C.V. CHINCHAYAKU - PUYOPUNGO, PARROQUIA MADRE TIERRA, CANTON MERA, PROVINCIA DE PASTAZA		
CONTRATISTA:	CONSORCIO CVE CONSTRUCTORES		
PLANILLA N°:	7	N° RUBRO:	16 ✓
PERIODO:	01-may-21	-	31-may-21 UNIDAD: m³ ✓

Transporte material de desalojo

TRAMO	ABSCISADO		CANTIDAD EJECUTADA (m3)	Metro Cúbicos (M³)		OBSERVACIONES
	DESDE	HASTA		PAGADO	A RECIBIR	
1	0+000.00	0+040.00	297.80		297.80	Talud
2	1+550.00	1+720.00	1,470.40		1,470.40	Talud / Viviendas aledañas
3	2+390.00	2+440.00	1,230.70		1,230.70	Talud
TOTAL PLANILLA N° 3					2,998.90	
1	2+100.00	2+200.00	214.40		214.40	Viviendas aledañas
2	4+660.00	4+740.00	390.20		390.20	Talud
3	5+120.00	5+280.00	1,929.70		1,929.70	Viviendas aledañas / Pueblo
<i>ACCESO HACIA EL PUENTE</i>						
4	0+020.00	0+080.00	590.00		590.00	Talud
TOTAL PLANILLA N° 7 - ACTUAL					3,124.30	

PLANILLA N° 01	-	m³
PLANILLA N° 02	2,998.90	m³
PLANILLA N° 03	-	m³
PLANILLA N° 04	-	m³
PLANILLA N° 05	-	m³
PLANILLA N° 06	-	m³
PLANILLA N° 07	3,124.30	m³

TOTAL EJECUTADO 6,123.20 m³

TOTAL EJECUTADO	6,123.20 m³
PLANILLADO ANTERIORMENTE =	1,024.22 m³
TOTAL CONTRATADO =	1,024.22 m³
CANTIDAD TOTAL PARA LA PRESENTE PLANILLA =	3,421.48 m³
EXCEDENTES =	5,098.98 m³
CONTRATO COMPLEMENTARIO=	1,677.50 m132

$$\begin{array}{r} 6123,20 \\ - 1024,22 \\ \hline 5098,98 \end{array}$$

$$\begin{array}{r} 4776,48 \\ - 322,50 \\ \hline 5098,98 \end{array}$$



Firmado electrónicamente por:
**VICTOR FERNANDO
NARVAEZ MACHADO**



Firmado electrónicamente por:
**JOSE LUIS
NARVAEZ**

ING.VICTOR NARVÁEZ
CONSORCIO CVE CONSTRUCTORES

ING. JOSE LUIS NARVAEZ
FISCALIZADOR EXTERNO

- **Anexo Fotográfico**

Proyecto "ASFALTADO C.V. CHINCHAYACU, PUYOPUNGO, PARROQUIA MADRE TIERRA, CANTÓN MERA, PROVINCIA DE PASTAZA" - Contrato N°. LICITACION DE OBRA-GADPPz-002-2021.

Dirección: Lotización Lalama III – Parroquia Tarqui
Teléfono: 098386536 - 0961371977
Correo electrónico: constructoracve@gamil.com

Rubro 3 - Excavación para cunetas y encauzamiento



Rubro 4 – Excavación sin clasificar (mov.de tierra)



Rubro 5 – Excavacion y relleno de estructuras menores



Rubro 10 – Muro de H.S. $f'c=180\text{kg./cm}^2$ tipo B(Cabezales)

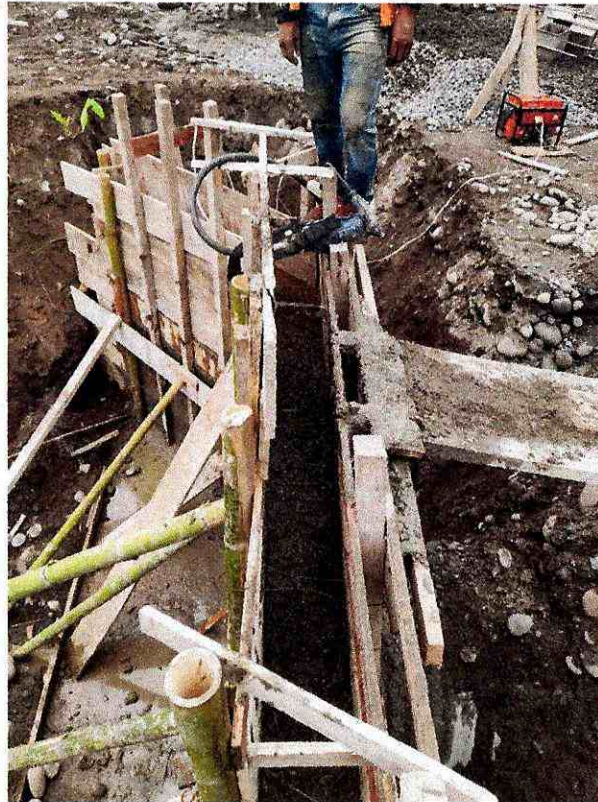

Rubro 13 – Material pétreo de mejoramiento (minada, cargada y regada)

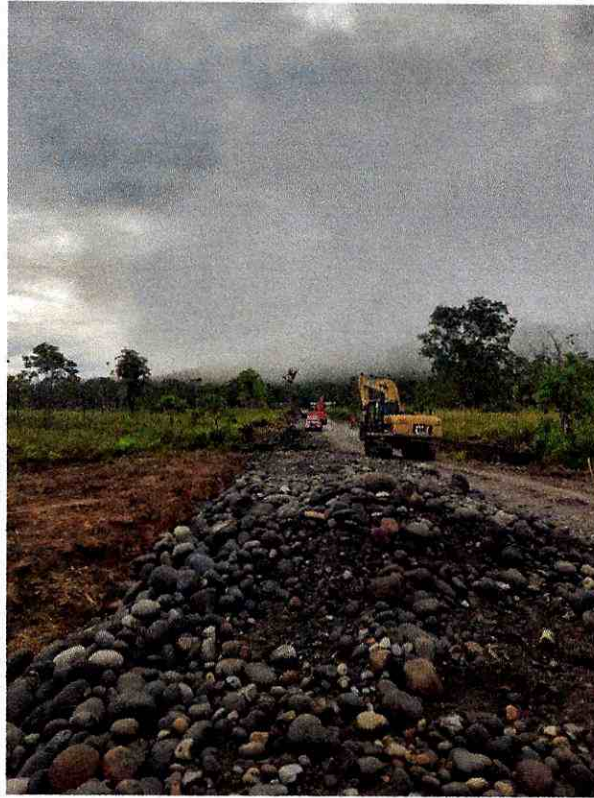

Rubro 16 – Transporte material de desalojo



Rubro 17 – Transporte de material pétreo de mejoramiento



- **Libro de Obra**

Proyecto "ASFALTADO C.V. CHINCHAYACU, PUYOPUNGO, PARROQUIA MADRE TIERRA, CANTÓN MERA, PROVINCIA DE PASTAZA" - Contrato N°. LICITACION DE OBRA-GADPPz-002-2021.

Dirección: Lotización Lalama III – Parroquia Tarqui
Teléfono: 098386536- 0961371977
Correo electrónico: constructoracve@gamil.com



Pastaza
GOBIERNO PROVINCIAL

**GOBIERNO AUTÓNOMO DESCENTRALIZADO
PROVINCIAL DE PASTAZA
DIRECCIÓN DE OBRAS PÚBLICAS**

LIBRO DE OBRA

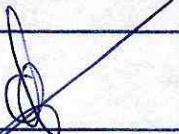
PROYECTO		ASFALTADO C.V. CHINCHAYAKU - PUYOPUNGO, PARROQUIA MADRE TIERRA, CANTÓN MERA, PROVINCIA DE PASTAZA	
• UBICACIÓN:		PARROQUIA MADRE TIERRA, CANTÓN MERA, PROVINCIA DE PASTAZA	
• CONTRATISTA:		CONSORCIO CVE CONSTRUCTORES	
• FISCALIZADOR:		ING. JOSÉ LUIS NARVAEZ	
• FECHA DE REPORTE:		Día: 03	Mes: 05 Año: 2022
• ESTADO DEL TIEMPO:		MAÑANA <input checked="" type="checkbox"/>	TARDE <input type="checkbox"/>
D=DESPEJADO	N=NUBLADO <input checked="" type="checkbox"/>	LLD=LLUVIA DÉBIL	LLF=LLUVIA FUERTE
PERSONAL		EQUIPO	
SUPERINTENDENTE DE OBRA	1	HERRAMIENTA MANUAL	
RESIDENTE DE OBRA	1	EXCAVADORA DE ORUGAS	1
INGENIERO AMBIENTAL	1	MOTO NIVELADORA	1
TÉCNICO EN SEGURIDAD Y SALUD OCUPACIONAL	1	CAMIÓN CISTERNA	1
MAESTRO MAYOR	1	VOLQUETES	5
ALBAÑILES	2	DISTRIBUIDOR DE ASFALTO	
PEÓN	10	TRACTOR DE CARRIL	
OPERADOR	2	TERMINADORA DE ASFALTO	
CHOFER	2	ESCOBA MECÁNICA	
SOLDADOR	-	RODILLO VIBRATORIO LISO	1
		RODILLO VIBRATORIO NEUMÁTICO	
		VIBROAPISONADOR	
		CONCRETERA	1
		ESTACIÓN TOTAL	1
ESPACIO PARA FISCALIZACIÓN:			
INSTRUCCIONES:			
AUTORIZACIONES:			
ACTIVIDADES:			
- Excavación sin clasificar (Mov. Tierras)			
- Mejoramiento			
- Transporte Mejoramiento			
- Doblejo			
OBSERVACIONES:			
 _____ CONTRATISTA		 _____ FISCALIZACIÓN	



Pastaza
GOBIERNO PROVINCIAL

**GOBIERNO AUTÓNOMO DESCENTRALIZADO
PROVINCIAL DE PASTAZA
DIRECCIÓN DE OBRAS PÚBLICAS**

LIBRO DE OBRA



PROYECTO	ASFALTADO C.V. CHINCHAYAKU - PUYOPUNGO, PARROQUIA MADRE TIERRA, CANTÓN MERA, PROVINCIA DE PASTAZA		
• UBICACIÓN:	PARROQUIA MADRE TIERRA, CANTÓN MERA, PROVINCIA DE PASTAZA		
• CONTRATISTA:	CONSORCIO CVE CONSTRUCTORES		
• FISCALIZADOR:	ING. JOSÉ LUIS NARVAEZ		
• FECHA DE REPORTE:	Día: 04	Mes: 05	Año: 2022
• ESTADO DEL TIEMPO:	MAÑANA <input checked="" type="checkbox"/>	TARDE	
D=DESPEJADO	N= NUBLADO	LLD= LLUVIA DÉBIL <input checked="" type="checkbox"/>	LLF= LLUVIA FUERTE
PERSONAL		EQUIPO	
SUPERINTENDENTE DE OBRA	1	HERRAMIENTA MANUAL	
RESIDENTE DE OBRA	1	EXCAVADORA DE ORUGAS	1
INGENIERO AMBIENTAL	1	MOTO NIVELADORA	1
TÉCNICO EN SEGURIDAD Y SALUD OCUPACIONAL	1	CAMIÓN CISTERNA	1
MAESTRO MAYOR	1	VOLQUETES	5
ALBAÑILES	2	DISTRIBUIDOR DE ASFALTO	
PEÓN	10	TRACTOR DE CARRIL	
OPERADOR	2	TERMINADORA DE ASFALTO	
CHOFER	2	ESCOBA MECÁNICA	
SOLDADOR	-	RODILLO VIBRATORIO LISO	1
		RODILLO VIBRATORIO NEUMÁTICO	
		VIBROAPISONADOR	
		CONCRETERA	1
		ESTACIÓN TOTAL	1
ESPACIO PARA FISCALIZACIÓN:			
INSTRUCCIONES:			
AUTORIZACIONES:			
ACTIVIDADES:			
- Excavación sin clasificación (Mov. Tierras)			
- Mejoramiento			
- Transporte Mejoramiento			
- Desecho			
OBSERVACIONES:			
CONTRATISTA		FISCALIZACIÓN	



Pastaza
GOBIERNO PROVINCIAL

**GOBIERNO AUTÓNOMO DESCENTRALIZADO
PROVINCIAL DE PASTAZA
DIRECCIÓN DE OBRAS PÚBLICAS**

LIBRO DE OBRA

PROYECTO		ASFALTADO C.V. CHINCHAYAKU - PUYOPUNGO, PARROQUIA MADRE TIERRA, CANTÓN MERA, PROVINCIA DE PASTAZA	
• UBICACIÓN:		PARROQUIA MADRE TIERRA, CANTÓN MERA, PROVINCIA DE PASTAZA	
• CONTRATISTA:		CONSORCIO CVE CONSTRUCTORES	
• FISCALIZADOR:		ING. JOSÉ LUIS NARVAEZ	
• FECHA DE REPORTE:		Día: 05	Mes: 05 Año: 2022
• ESTADO DEL TIEMPO:		MAÑANA <input checked="" type="checkbox"/>	TARDE <input type="checkbox"/>
D=DESPEJADO	N=NUBLADO	LLD=LLUVIA DÉBIL	LLF=LLUVIA FUERTE <input checked="" type="checkbox"/>
PERSONAL		EQUIPO	
SUPERINTENDENTE DE OBRA	1	HERRAMIENTA MANUAL	
RESIDENTE DE OBRA	1	EXCAVADORA DE ORUGAS	1
INGENIERO AMBIENTAL	1	MOTO NIVELADORA	1
TÉCNICO EN SEGURIDAD Y SALUD OCUPACIONAL	1	CAMIÓN CISTERNA	1
MAESTRO MAYOR	1	VOLQUETES	5
ALBAÑILES	2	DISTRIBUIDOR DE ASFALTO	
PEÓN	10	TRACTOR DE CARRIL	
OPERADOR	2	TERMINADORA DE ASFALTO	
CHOFER	2	ESCOBA MECÁNICA	
SOLDADOR	-	RODILLO VIBRATORIO LISO	1
		RODILLO VIBRATORIO NEUMÁTICO	
		VIBROAPISONADOR	
		CONCRETERA	1
		ESTACIÓN TOTAL	1
ESPACIO PARA FISCALIZACIÓN:			
INSTRUCCIONES:			
AUTORIZACIONES:			
ACTIVIDADES:			
- Excavación sin clasificación (Mov. Tierras)			
- Mejoramiento			
- Transporte Mejoramiento			
- Desarrollo			
OBSERVACIONES:			
 _____ CONTRATISTA		 _____ FISCALIZACIÓN	



Pastaza
GOBIERNO PROVINCIAL

**GOBIERNO AUTÓNOMO DESCENTRALIZADO
PROVINCIAL DE PASTAZA
DIRECCIÓN DE OBRAS PÚBLICAS**

LIBRO DE OBRA

PROYECTO	ASFALTADO C.V. CHINCHAYAKU - PUYOPUNGO, PARROQUIA MADRE TIERRA, CANTÓN MERA, PROVINCIA DE PASTAZA		
• UBICACIÓN:	PARROQUIA MADRE TIERRA, CANTÓN MERA, PROVINCIA DE PASTAZA		
• CONTRATISTA:	CONSORCIO CVE CONSTRUCTORES		
• FISCALIZADOR:	ING. JOSÉ LUIS NARVAEZ		
• FECHA DE REPORTE:	Día: 06	Mes: 05	Año: 2022
• ESTADO DEL TIEMPO:	MAÑANA	<input checked="" type="checkbox"/>	TARDE
D=DESPEJADO	N= NUBLADO	LLD= LLUVIA DÉBIL	LLF= LLUVIA FUERTE
PERSONAL		EQUIPO	
SUPERINTENDENTE DE OBRA	1	HERRAMIENTA MANUAL	
RESIDENTE DE OBRA	1	EXCAVADORA DE ORUGAS	1
INGENIERO AMBIENTAL	1	MOTO NIVELADORA	1
TÉCNICO EN SEGURIDAD Y SALUD OCUPACIONAL	1	CAMIÓN CISTERNA	1
MAESTRO MAYOR	1	VOLQUETES	5
ALBAÑILES	2	DISTRIBUIDOR DE ASFALTO	
PEÓN	10	TRACTOR DE CARRIL	
OPERADOR	2	TERMINADORA DE ASFALTO	
CHOFER	2	ESCOBA MECÁNICA	
SOLDADOR	-	RODILLO VIBRATORIO LISO	1
		RODILLO VIBRATORIO NEUMÁTICO	
		VIBROAPISONADOR	
		CONCRETERA	1
		ESTACIÓN TOTAL	1

ESPACIO PARA FISCALIZACIÓN:

INSTRUCCIONES:

AUTORIZACIONES:

ACTIVIDADES:

- Excavación sin Clasificar (Mov. Tierras)
- Mejoramiento
- Transporte Mejoramiento
- Desolajo

OBSERVACIONES:

CONTRATISTA

FISCALIZACIÓN



Pastaza
GOBIERNO PROVINCIAL

**GOBIERNO AUTÓNOMO DESCENTRALIZADO
PROVINCIAL DE PASTAZA
DIRECCIÓN DE OBRAS PÚBLICAS**

LIBRO DE OBRA

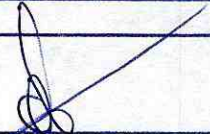

PROYECTO	ASFALTADO C.V. CHINCHAYAKU - PUYOPUNGO, PARROQUIA MADRE TIERRA, CANTÓN MERA, PROVINCIA DE PASTAZA		
• UBICACIÓN:	PARROQUIA MADRE TIERRA, CANTÓN MERA, PROVINCIA DE PASTAZA		
• CONTRATISTA:	CONSORCIO CVE CONSTRUCTORES		
• FISCALIZADOR:	ING. JOSÉ LUIS NARVAEZ		
• FECHA DE REPORTE:	Día: 09	Mes: 05	Año: 2022
• ESTADO DEL TIEMPO:	MAÑANA <input checked="" type="checkbox"/>		TARDE
D=DESPEJADO	N=NUBLADO	LLD=LLUVIA DÉBIL <input checked="" type="checkbox"/>	LLF=LLUVIA FUERTE
PERSONAL		EQUIPO	
SUPERINTENDENTE DE OBRA	1	HERRAMIENTA MANUAL	
RESIDENTE DE OBRA	1	EXCAVADORA DE ORUGAS	1
INGENIERO AMBIENTAL	1	MOTO NIVELADORA	1
TÉCNICO EN SEGURIDAD Y SALUD OCUPACIONAL	1	CAMIÓN CISTERNA	1
MAESTRO MAYOR	1	VOLQUETES	5
ALBAÑILES	2	DISTRIBUIDOR DE ASFALTO	
PEÓN	10	TRACTOR DE CARRIL	
OPERADOR	2	TERMINADORA DE ASFALTO	
CHOFER	2	ESCOBA MECÁNICA	
SOLDADOR	-	RODILLO VIBRATORIO LISO	1
		RODILLO VIBRATORIO NEUMÁTICO	
		VIBROAPISONADOR	
		CONCRETERA	1
		ESTACIÓN TOTAL	1
ESPACIO PARA FISCALIZACIÓN:			
INSTRUCCIONES:			
AUTORIZACIONES:			
ACTIVIDADES:			
- Excavación sin clasificación (Mov. Tierra)			
- Mejoramiento			
- Transporte Mejoramiento			
- Desalojo			
OBSERVACIONES:			
 CONTRATISTA		 FISCALIZACIÓN	



Pastaza
GOBIERNO PROVINCIAL

**GOBIERNO AUTÓNOMO DESCENTRALIZADO
PROVINCIAL DE PASTAZA
DIRECCIÓN DE OBRAS PÚBLICAS**

LIBRO DE OBRA



PROYECTO	ASFALTADO C.V. CHINCHAYAKU - PUYOPUNGO, PARROQUIA MADRE TIERRA, CANTÓN MERA, PROVINCIA DE PASTAZA		
• UBICACIÓN:	PARROQUIA MADRE TIERRA, CANTÓN MERA, PROVINCIA DE PASTAZA		
• CONTRATISTA:	CONSORCIO CVE CONSTRUCTORES		
• FISCALIZADOR:	ING. JOSÉ LUIS NARVAEZ		
• FECHA DE REPORTE:	Día: 10	Mes: 05	Año: 2022
• ESTADO DEL TIEMPO:	MAÑANA <input checked="" type="checkbox"/>		TARDE <input type="checkbox"/>
D=DESPEJADO	N=NUBLADO <input checked="" type="checkbox"/>	LLD=LLUVIA DÉBIL	LLF=LLUVIA FUERTE
	PERSONAL	EQUIPO	
SUPERINTENDENTE DE OBRA	1	HERRAMIENTA MANUAL	
RESIDENTE DE OBRA	1	EXCAVADORA DE ORUGAS	1
INGENIERO AMBIENTAL	1	MOTO NIVELADORA	1
TÉCNICO EN SEGURIDAD Y SALUD OCUPACIONAL	1	CAMIÓN CISTERNA	1
MAESTRO MAYOR	1	VOLQUETES	5
ALBAÑILES	2	DISTRIBUIDOR DE ASFALTO	
PEÓN	10	TRACTOR DE CARRIL	
OPERADOR	2	TERMINADORA DE ASFALTO	
CHOFER	2	ESCOBA MECÁNICA	
SOLDADOR	—	RODILLO VIBRATORIO LISO	1
		RODILLO VIBRATORIO NEUMÁTICO	
		VIBROAPISONADOR	
		CONCRETERA	1
		ESTACIÓN TOTAL	1
ESPACIO PARA FISCALIZACIÓN:			
INSTRUCCIONES:			
AUTORIZACIONES:			
ACTIVIDADES:			
- Excavación sin clasificación (Mov. Tierras)			
- Mejoramiento			
- Transporte Mejoramiento			
- Detalle			
OBSERVACIONES:			
 CONTRATISTA		 FISCALIZACIÓN	



Pastaza
GOBIERNO PROVINCIAL

**GOBIERNO AUTÓNOMO DESCENTRALIZADO
PROVINCIAL DE PASTAZA
DIRECCIÓN DE OBRAS PÚBLICAS**

LIBRO DE OBRA

PROYECTO	ASFALTADO C.V. CHINCHAYAKU - PUYOPUNGO, PARROQUIA MADRE TIERRA, CANTÓN MERA, PROVINCIA DE PASTAZA		
• UBICACIÓN:	PARROQUIA MADRE TIERRA, CANTÓN MERA, PROVINCIA DE PASTAZA		
• CONTRATISTA:	CONSORCIO CVE CONSTRUCTORES		
• FISCALIZADOR:	ING. JOSÉ LUIS NARVAEZ		
• FECHA DE REPORTE:	Día: 11	Mes: 05	Año: 2022
• ESTADO DEL TIEMPO:	MAÑANA <input checked="" type="checkbox"/>		TARDE <input type="checkbox"/>
D=DESPEJADO	N=NUBLADO <input checked="" type="checkbox"/>	LLD=LLUVIA DÉBIL	LLF=LLUVIA FUERTE
PERSONAL		EQUIPO	
SUPERINTENDENTE DE OBRA	1	HERRAMIENTA MANUAL	
RESIDENTE DE OBRA	1	EXCAVADORA DE ORUGAS	1
INGENIERO AMBIENTAL	1	MOTO NIVELADORA	1
TÉCNICO EN SEGURIDAD Y SALUD OCUPACIONAL	1	CAMIÓN CISTERNA	1
MAESTRO MAYOR	1	VOLQUETES	5
ALBAÑILES	2	DISTRIBUIDOR DE ASFALTO	
PEÓN	10	TRACTOR DE CARRIL	
OPERADOR	2	TERMINADORA DE ASFALTO	
CHOFER	2	ESCOBA MECÁNICA	
SOLDADOR	-	RODILLO VIBRATORIO LISO	1
		RODILLO VIBRATORIO NEUMÁTICO	
		VIBROAPISONADOR	
		CONCRETERA	1
		ESTACIÓN TOTAL	1
ESPACIO PARA FISCALIZACIÓN:			
INSTRUCCIONES:			
AUTORIZACIONES:			
ACTIVIDADES:			
- Excavación sin clasificar (Mov. Tierras)			
- Mejoramiento			
- Transporte Mejoramiento			
- Doblelojo			
OBSERVACIONES:			
 CONTRATISTA		 FISCALIZACIÓN	



Pastaza
GOBIERNO PROVINCIAL

**GOBIERNO AUTÓNOMO DESCENTRALIZADO
PROVINCIAL DE PASTAZA
DIRECCIÓN DE OBRAS PÚBLICAS**

LIBRO DE OBRA



PROYECTO	ASFALTADO C.V. CHINCHAYAKU - PUYOPUNGO, PARROQUIA MADRE TIERRA, CANTÓN MERA, PROVINCIA DE PASTAZA		
• UBICACIÓN:	PARROQUIA MADRE TIERRA, CANTÓN MERA, PROVINCIA DE PASTAZA		
• CONTRATISTA:	CONSORCIO CVE CONSTRUCTORES		
• FISCALIZADOR:	ING. JOSÉ LUIS NARVAEZ		
• FECHA DE REPORTE:	Día: 12	Mes: 05	Año: 2022
• ESTADO DEL TIEMPO:	MAÑANA <input checked="" type="checkbox"/>	TARDE <input type="checkbox"/>	
D=DESPEJADO	N=NUBLADO	LLD=LLUVIA DÉBIL	LLF=LLUVIA FUERTE <input checked="" type="checkbox"/>
PERSONAL		EQUIPO	
SUPERINTENDENTE DE OBRA	1	HERRAMIENTA MANUAL	
RESIDENTE DE OBRA	1	EXCAVADORA DE ORUGAS	1
INGENIERO AMBIENTAL	1	MOTO NIVELADORA	1
TÉCNICO EN SEGURIDAD Y SALUD OCUPACIONAL	1	CAMIÓN CISTERNA	1
MAESTRO MAYOR	1	VOLQUETES	5
ALBAÑILES	2	DISTRIBUIDOR DE ASFALTO	
PEÓN	10	TRACTOR DE CARRIL	
OPERADOR	2	TERMINADORA DE ASFALTO	
CHOFER	2	ESCOBA MECÁNICA	
SOLDADOR	-	RODILLO VIBRATORIO LISO	1
		RODILLO VIBRATORIO NEUMÁTICO	
		VIBROAPISONADOR	
		CONCRETERA	1
		ESTACIÓN TOTAL	1
ESPACIO PARA FISCALIZACIÓN:			
INSTRUCCIONES:			
AUTORIZACIONES:			
ACTIVIDADES:			
- Excavación sin clasificación (Mov. Tierras)			
- Mejoramiento			
- Transporte Mejoramiento			
- Desalojo			
OBSERVACIONES:			
CONTRATISTA		FISCALIZACIÓN	



Pastaza
GOBIERNO PROVINCIAL

**GOBIERNO AUTÓNOMO DESCENTRALIZADO
PROVINCIAL DE PASTAZA
DIRECCIÓN DE OBRAS PÚBLICAS**

LIBRO DE OBRA



PROYECTO	ASFALTADO C.V. CHINCHAYAKU - PUYOPUNGO, PARROQUIA MADRE TIERRA, CANTÓN MERA, PROVINCIA DE PASTAZA		
• UBICACIÓN:	PARROQUIA MADRE TIERRA, CANTÓN MERA, PROVINCIA DE PASTAZA		
• CONTRATISTA:	CONSORCIO CVE CONSTRUCTORES		
• FISCALIZADOR:	ING. JOSÉ LUIS NARVAEZ		
• FECHA DE REPORTE:	Día: 13	Mes: 05	Año: 2022
• ESTADO DEL TIEMPO:	MAÑANA		TARDE <input checked="" type="checkbox"/>
D=DESPEJADO	N=NUBLADO	LLD=LLUVIA DÉBIL <input checked="" type="checkbox"/>	LLF=LLUVIA FUERTE
PERSONAL		EQUIPO	
SUPERINTENDENTE DE OBRA	1	HERRAMIENTA MANUAL	
RESIDENTE DE OBRA	1	EXCAVADORA DE ORUGAS	1
INGENIERO AMBIENTAL	1	MOTO NIVELADORA	1
TÉCNICO EN SEGURIDAD Y SALUD OCUPACIONAL	1	CAMIÓN CISTERNA	1
MAESTRO MAYOR	1	VOLQUETES	5
ALBAÑILES	2	DISTRIBUIDOR DE ASFALTO	
PEÓN	10	TRACTOR DE CARRIL	
OPERADOR	2	TERMINADORA DE ASFALTO	
CHOFER	2	ESCOBA MECÁNICA	
SOLDADOR	-	RODILLO VIBRATORIO LISO	1
		RODILLO VIBRATORIO NEUMÁTICO	
		VIBROAPISONADOR	
		CONCRETERA	1
		ESTACIÓN TOTAL	1
ESPACIO PARA FISCALIZACIÓN:			
INSTRUCCIONES:			
AUTORIZACIONES:			
ACTIVIDADES:			
- Excavación sin clasificar (Mov. Tierras)			
- Mejoramiento			
- Transporte Mejoramiento			
- Batajeo			
OBSERVACIONES:			
 CONTRATISTA		 FISCALIZACIÓN	



Pastaza
GOBIERNO PROVINCIAL

**GOBIERNO AUTÓNOMO DESCENTRALIZADO
PROVINCIAL DE PASTAZA
DIRECCIÓN DE OBRAS PÚBLICAS**

LIBRO DE OBRA

PROYECTO	ASFALTADO C.V. CHINCHAYAKU - PUYOPUNGO, PARROQUIA MADRE TIERRA, CANTÓN MERA, PROVINCIA DE PASTAZA		
• UBICACIÓN:	PARROQUIA MADRE TIERRA, CANTÓN MERA, PROVINCIA DE PASTAZA		
• CONTRATISTA:	CONSORCIO CVE CONSTRUCTORES		
• FISCALIZADOR:	ING. JOSÉ LUIS NARVAEZ		
• FECHA DE REPORTE:	Día: 16	Mes: 05	Año: 2022
• ESTADO DEL TIEMPO:	MAÑANA		TARDE
D=DESPEJADO	N=NUBLADO	LLD= LLUVIA DÉBIL	LLF= LLUVIA FUERTE
PERSONAL		EQUIPO	
SUPERINTENDENTE DE OBRA	1	HERRAMIENTA MANUAL	
RESIDENTE DE OBRA	1	EXCAVADORA DE ORUGAS	1
INGENIERO AMBIENTAL	1	MOTO NIVELADORA	1
TÉCNICO EN SEGURIDAD Y SALUD OCUPACIONAL	1	CAMIÓN CISTERNA	1
MAESTRO MAYOR	1	VOLQUETES	5
ALBAÑILES	2	DISTRIBUIDOR DE ASFALTO	
PEÓN	10	TRACTOR DE CARRIL	
OPERADOR	2	TERMINADORA DE ASFALTO	
CHOFER	2	ESCOBA MECÁNICA	
SOLDADOR	-	RODILLO VIBRATORIO LISO	1
		RODILLO VIBRATORIO NEUMÁTICO	
		VIBROAPISONADOR	
		CONCRETERA	1
		ESTACIÓN TOTAL	1
ESPACIO PARA FISCALIZACIÓN:			
INSTRUCCIONES:			
AUTORIZACIONES:			
ACTIVIDADES:			
- Excavación sin clasificar (Mor. Tierras)			
- Mejoramiento			
- Transporte Mejoramiento			
- Bexalojo			
OBSERVACIONES:			
 CONTRATISTA		 FISCALIZACIÓN	



Pastaza
GOBIERNO PROVINCIAL

**GOBIERNO AUTÓNOMO DESCENTRALIZADO
PROVINCIAL DE PASTAZA
DIRECCIÓN DE OBRAS PÚBLICAS**

LIBRO DE OBRA

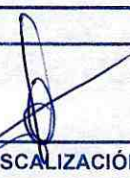
PROYECTO	ASFALTADO C.V. CHINCHAYAKU - PUYOPUNGO, PARROQUIA MADRE TIERRA, CANTÓN MERA, PROVINCIA DE PASTAZA		
• UBICACIÓN:	PARROQUIA MADRE TIERRA, CANTÓN MERA, PROVINCIA DE PASTAZA		
• CONTRATISTA:	CONSORCIO CVE CONSTRUCTORES		
• FISCALIZADOR:	ING. JOSÉ LUIS NARVAEZ		
• FECHA DE REPORTE:	Día: 17	Mes: 05	Año: 2022
• ESTADO DEL TIEMPO:	MAÑANA		TARDE
D=DESPEJADO	N= NUBLADO	LLD= LLUVIA DÉBIL	LLF= LLUVIA FUERTE
	PERSONAL		EQUIPO
SUPERINTENDENTE DE OBRA	1	HERRAMIENTA MANUAL	
RESIDENTE DE OBRA	1	EXCAVADORA DE ORUGAS	1
INGENIERO AMBIENTAL	1	MOTO NIVELADORA	1
TÉCNICO EN SEGURIDAD Y SALUD OCUPACIONAL	1	CAMIÓN CISTERNA	1
MAESTRO MAYOR	1	VOLQUETES	5
ALBAÑILES	2	DISTRIBUIDOR DE ASFALTO	
PEÓN	10	TRACTOR DE CARRIL	
OPERADOR	2	TERMINADORA DE ASFALTO	
CHOFER	2	ESCOBA MECÁNICA	
SOLDADOR	-	RODILLO VIBRATORIO LISO	1
		RODILLO VIBRATORIO NEUMÁTICO	
		VIBROAPISONADOR	
		CONCRETERA	1
		ESTACIÓN TOTAL	1
ESPACIO PARA FISCALIZACIÓN:			
INSTRUCCIONES:			
AUTORIZACIONES:			
ACTIVIDADES:			
- Excavación sin clasificar (Mov. Tierras)			
- Mejoramiento			
- Transporte Mejoramiento			
- Desajejo			
OBSERVACIONES:			
 CONTRATISTA		 FISCALIZACIÓN	



Pastaza
GOBIERNO PROVINCIAL

**GOBIERNO AUTÓNOMO DESCENTRALIZADO
PROVINCIAL DE PASTAZA
DIRECCIÓN DE OBRAS PÚBLICAS**

LIBRO DE OBRA



PROYECTO	ASFALTADO C.V. CHINCHAYAKU - PUYOPUNGO, PARROQUIA MADRE TIERRA, CANTÓN MERA, PROVINCIA DE PASTAZA		
• UBICACIÓN:	PARROQUIA MADRE TIERRA, CANTÓN MERA, PROVINCIA DE PASTAZA		
• CONTRATISTA:	CONSORCIO CVE CONSTRUCTORES		
• FISCALIZADOR:	ING. JOSÉ LUIS NARVAEZ		
• FECHA DE REPORTE:	Día: 10	Mes: 05	Año: 2022
• ESTADO DEL TIEMPO:	MAÑANA	<input checked="" type="checkbox"/>	TARDE
D=DESPEJADO	N=NUBLADO	LLD=LLUVIA DÉBIL	LLF=LLUVIA FUERTE
	PERSONAL		EQUIPO
SUPERINTENDENTE DE OBRA	1	HERRAMIENTA MANUAL	
RESIDENTE DE OBRA	1	EXCAVADORA DE ORUGAS	1
INGENIERO AMBIENTAL	1	MOTO NIVELADORA	1
TÉCNICO EN SEGURIDAD Y SALUD OCUPACIONAL	1	CAMIÓN CISTERNA	1
MAESTRO MAYOR	1	VOLQUETES	5
ALBAÑILES	2	DISTRIBUIDOR DE ASFALTO	
PEÓN	10	TRACTOR DE CARRIL	
OPERADOR	2	TERMINADORA DE ASFALTO	
CHOFER	2	ESCOBA MECÁNICA	
SOLDADOR	-	RODILLO VIBRATORIO LISO	1
		RODILLO VIBRATORIO NEUMÁTICO	
		VIBROAPISONADOR	
		CONCRETERA	1
		ESTACIÓN TOTAL	1
ESPACIO PARA FISCALIZACIÓN:			
INSTRUCCIONES:			
AUTORIZACIONES:			
ACTIVIDADES:			
- Excavación Sin clasificar (Mov. Tierras)			
- Mejoramiento			
- Transporte Mejoramiento			
- Desalojo			
OBSERVACIONES:			
CONTRATISTA		FISCALIZACIÓN	



Pastaza
GOBIERNO PROVINCIAL

**GOBIERNO AUTÓNOMO DESCENTRALIZADO
PROVINCIAL DE PASTAZA
DIRECCIÓN DE OBRAS PÚBLICAS**

LIBRO DE OBRA

PROYECTO	ASFALTADO C.V. CHINCHAYAKU - PUYOPUNGO, PARROQUIA MADRE TIERRA, CANTÓN MERA, PROVINCIA DE PASTAZA		
• UBICACIÓN:	PARROQUIA MADRE TIERRA, CANTÓN MERA, PROVINCIA DE PASTAZA		
• CONTRATISTA:	CONSORCIO CVE CONSTRUCTORES		
• FISCALIZADOR:	ING. JOSÉ LUIS NARVAEZ		
• FECHA DE REPORTE:	Día: 19	Mes: 05	Año: 2022
• ESTADO DEL TIEMPO:	MAÑANA <input checked="" type="checkbox"/>		TARDE <input type="checkbox"/>
D=DESPEJADO	N= NUBLADO <input checked="" type="checkbox"/>	LLD= LLUVIA DÉBIL <input checked="" type="checkbox"/>	LLF= LLUVIA FUERTE <input type="checkbox"/>
PERSONAL		EQUIPO	
SUPERINTENDENTE DE OBRA	1	HERRAMIENTA MANUAL	
RESIDENTE DE OBRA	1	EXCAVADORA DE ORUGAS	1
INGENIERO AMBIENTAL	1	MOTO NIVELADORA	1
TÉCNICO EN SEGURIDAD Y SALUD OCUPACIONAL	1	CAMIÓN CISTERNA	1
MAESTRO MAYOR	1	VOLQUETES	5
ALBAÑILES	2	DISTRIBUIDOR DE ASFALTO	
PEÓN	10	TRACTOR DE CARRIL	
OPERADOR	2	TERMINADORA DE ASFALTO	
CHOFER	2	ESCOBA MECÁNICA	
SOLDADOR	-	RODILLO VIBRATORIO LISO	1
		RODILLO VIBRATORIO NEUMÁTICO	
		VIBROAPISONADOR	
		CONCRETERA	1
		ESTACIÓN TOTAL	1
ESPACIO PARA FISCALIZACIÓN:			
INSTRUCCIONES:			
AUTORIZACIONES:			
ACTIVIDADES:			
- Excavación sin clasificar (Mov. Tierras)			
- Mejoramiento			
- Transporte Mejoramiento			
- Boleaje			
OBSERVACIONES:			
 _____ CONTRATISTA		 _____ FISCALIZACIÓN	



Pastaza
GOBIERNO PROVINCIAL

**GOBIERNO AUTÓNOMO DESCENTRALIZADO
PROVINCIAL DE PASTAZA
DIRECCIÓN DE OBRAS PÚBLICAS**

LIBRO DE OBRA

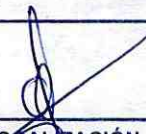

PROYECTO	ASFALTADO C.V. CHINCHAYAKU - PUYOPUNGO, PARROQUIA MADRE TIERRA, CANTÓN MERA, PROVINCIA DE PASTAZA		
• UBICACIÓN:	PARROQUIA MADRE TIERRA, CANTÓN MERA, PROVINCIA DE PASTAZA		
• CONTRATISTA:	CONSORCIO CVE CONSTRUCTORES		
• FISCALIZADOR:	ING. JOSÉ LUIS NARVAEZ		
• FECHA DE REPORTE:	Día: 20	Mes: 05	Año: 2022
• ESTADO DEL TIEMPO:	MAÑANA <input checked="" type="checkbox"/>		TARDE <input type="checkbox"/>
D=DESPEJADO	N=NUBLADO	LLO=LLUVIA DÉBIL <input checked="" type="checkbox"/>	LLF=LLUVIA FUERTE
PERSONAL		EQUIPO	
SUPERINTENDENTE DE OBRA	1	HERRAMIENTA MANUAL	
RESIDENTE DE OBRA	1	EXCAVADORA DE ORUGAS	1
INGENIERO AMBIENTAL	1	MOTO NIVELADORA	1
TÉCNICO EN SEGURIDAD Y SALUD OCUPACIONAL	1	CAMIÓN CISTERNA	1
MAESTRO MAYOR	1	VOLQUETES	5
ALBAÑILES	2	DISTRIBUIDOR DE ASFALTO	
PEÓN	10	TRACTOR DE CARRIL	
OPERADOR	2	TERMINADORA DE ASFALTO	
CHOFER	2	ESCOBA MECÁNICA	
SOLDADOR	-	RODILLO VIBRATORIO LISO	1
		RODILLO VIBRATORIO NEUMÁTICO	
		VIBROAPISONADOR	
		CONCRETERA	1
		ESTACIÓN TOTAL	1
ESPACIO PARA FISCALIZACIÓN:			
INSTRUCCIONES:			
AUTORIZACIONES:			
ACTIVIDADES:			
- Excavación sin clasificar (Mov. Tierras)			
- Mejoramiento			
- Transporte Mejoramiento			
- Baxajojo			
OBSERVACIONES:			
 _____ CONTRATISTA		 _____ FISCALIZACIÓN	



Pastaza
GOBIERNO PROVINCIAL

**GOBIERNO AUTÓNOMO DESCENTRALIZADO
PROVINCIAL DE PASTAZA
DIRECCIÓN DE OBRAS PÚBLICAS**

LIBRO DE OBRA



PROYECTO	ASFALTADO C.V. CHINCHAYAKU - PUYOPUNGO, PARROQUIA MADRE TIERRA, CANTÓN MERA, PROVINCIA DE PASTAZA		
• UBICACIÓN:	PARROQUIA MADRE TIERRA, CANTÓN MERA, PROVINCIA DE PASTAZA		
• CONTRATISTA:	CONSORCIO CVE CONSTRUCTORES		
• FISCALIZADOR:	ING. JOSÉ LUIS NARVAEZ		
• FECHA DE REPORTE:	Día: 23	Mes: 05	Año: 2022
• ESTADO DEL TIEMPO:	MAÑANA		TARDE
D=DESPEJADO	N= NUBLADO	LLD= LLUVIA DÉBIL	LLF= LLUVIA FUERTE
PERSONAL		EQUIPO	
SUPERINTENDENTE DE OBRA	1	HERRAMIENTA MANUAL	
RESIDENTE DE OBRA	1	EXCAVADORA DE ORUGAS	1
INGENIERO AMBIENTAL	1	MOTO NIVELADORA	1
TÉCNICO EN SEGURIDAD Y SALUD OCUPACIONAL	1	CAMIÓN CISTERNA	1
MAESTRO MAYOR	1	VOLQUETES	5
ALBAÑILES	2	DISTRIBUIDOR DE ASFALTO	
PEÓN	10	TRACTOR DE CARRIL	
OPERADOR	2	TERMINADORA DE ASFALTO	
CHOFER	2	ESCOBA MECÁNICA	
SOLDADOR	-	RODILLO VIBRATORIO LISO	1
		RODILLO VIBRATORIO NEUMÁTICO	
		VIBROAPISONADOR	
		CONCRETERA	1
		ESTACIÓN TOTAL	1
ESPACIO PARA FISCALIZACIÓN:			
INSTRUCCIONES:			
AUTORIZACIONES:			
ACTIVIDADES:			
- EXCAVACIÓN PARA CUNETAS Y ENCAUZAMIENTO			
- EXCAVACIÓN SIN CLASIFICAR.			
- MATERIAL MEJORAMIENTO (MINADA, CARGADA Y REGADA)			
- Muro H.S. $f'c = 180 \text{ kg/cm}^2$ Tipo B (CARRELOS)			
OBSERVACIONES:			
 CONTRATISTA		 FISCALIZACIÓN	



Pastaza
GOBIERNO PROVINCIAL

**GOBIERNO AUTÓNOMO DESCENTRALIZADO
PROVINCIAL DE PASTAZA
DIRECCIÓN DE OBRAS PÚBLICAS**

LIBRO DE OBRA



PROYECTO	ASFALTADO C.V. CHINCHAYAKU - PUYOPUNGO, PARROQUIA MADRE TIERRA, CANTÓN MERA, PROVINCIA DE PASTAZA		
• UBICACIÓN:	PARROQUIA MADRE TIERRA, CANTÓN MERA, PROVINCIA DE PASTAZA		
• CONTRATISTA:	CONSORCIO CVE CONSTRUCTORES		
• FISCALIZADOR:	ING. JOSÉ LUIS NARVAEZ		
• FECHA DE REPORTE:	Día: 24	Mes: 05	Año: 2022
• ESTADO DEL TIEMPO:	MAÑANA	<input checked="" type="checkbox"/>	TARDE
D=DESPEJADO	<input checked="" type="checkbox"/>	N= NUBLADO	LLD= LLUVIA DÉBIL
			LLF= LLUVIA FUERTE
	PERSONAL		EQUIPO
SUPERINTENDENTE DE OBRA	1	HERRAMIENTA MANUAL	
RESIDENTE DE OBRA	1	EXCAVADORA DE ORUGAS	1
INGENIERO AMBIENTAL	1	MOTO NIVELADORA	1
TÉCNICO EN SEGURIDAD Y SALUD OCUPACIONAL	1	CAMIÓN CISTERNA	1
MAESTRO MAYOR	1	VOLQUETES	5
ALBAÑILES	2	DISTRIBUIDOR DE ASFALTO	
PEÓN	10	TRACTOR DE CARRIL	
OPERADOR	2	TERMINADORA DE ASFALTO	
CHOFER	2	ESCOBA MECÁNICA	
SOLDADOR	-	RODILLO VIBRATORIO LISO	1
		RODILLO VIBRATORIO NEUMÁTICO	
		VIBROAPISONADOR	
		CONCRETERA	1
		ESTACIÓN TOTAL	1
ESPACIO PARA FISCALIZACIÓN:			
INSTRUCCIONES:			
AUTORIZACIONES:			
ACTIVIDADES:			
- Excavación Para Conetas y Encanzamiento			
- Excavación Sin clasificar			
- Material Mejoramiento (Minada, Cargas y Regada)			
- Muro H. S. $f_c = 180 \text{ Kg/m}^2$ tipo B (Cabezales)			
OBSERVACIONES:			
 CONTRATISTA		 FISCALIZACIÓN	



Pastaza
GOBIERNO PROVINCIAL

**GOBIERNO AUTÓNOMO DESCENTRALIZADO
PROVINCIAL DE PASTAZA
DIRECCIÓN DE OBRAS PÚBLICAS**

LIBRO DE OBRA



PROYECTO	ASFALTADO C.V. CHINCHAYAKU - PUYOPUNGO, PARROQUIA MADRE TIERRA, CANTÓN MERA, PROVINCIA DE PASTAZA		
* UBICACIÓN:	PARROQUIA MADRE TIERRA, CANTÓN MERA, PROVINCIA DE PASTAZA		
* CONTRATISTA:	CONSORCIO CVE CONSTRUCTORES		
* FISCALIZADOR:	ING. JOSÉ LUIS NARVAEZ		
* FECHA DE REPORTE:	Día: 25	Mes: 05	Año: 2022
* ESTADO DEL TIEMPO:	MAÑANA <input checked="" type="checkbox"/>		TARDE <input type="checkbox"/>
D=DESPEJADO	N=NUBLADO	LLD=LLUVIA DÉBIL	LLF=LLUVIA FUERTE
PERSONAL		EQUIPO	
SUPERINTENDENTE DE OBRA	1	HERRAMIENTA MANUAL	
RESIDENTE DE OBRA	1	EXCAVADORA DE ORUGAS	1
INGENIERO AMBIENTAL	1	MOTO NIVELADORA	1
TÉCNICO EN SEGURIDAD Y SALUD OCUPACIONAL	1	CAMIÓN CISTERNA	1
MAESTRO MAYOR	1	VOLQUETES	5
ALBAÑILES	2	DISTRIBUIDOR DE ASFALTO	
PEÓN	10	TRACTOR DE CARRIL	
OPERADOR	2	TERMINADORA DE ASFALTO	
CHOFER	2	ESCOBA MECÁNICA	
SOLDADOR	-	RODILLO VIBRATORIO LISO	1
		RODILLO VIBRATORIO NEUMÁTICO	
		VIBROAPISONADOR	
		CONCRETERA	1
		ESTACIÓN TOTAL	1
ESPACIO PARA FISCALIZACIÓN:			
INSTRUCCIONES:			
AUTORIZACIONES:			
ACTIVIDADES:			
- Excavación Para Conetas y Encausamiento			
- Excavación Sin clasificar			
- Materia) Mejoramiento (Minada, Cargas y Regada)			
- Muro H.S. $f_c = 180 \text{ kg/m}^2$ Tipo B (Cabeza)			
OBSERVACIONES:			
 CONTRATISTA		 FISCALIZACIÓN	



Pastaza
GOBIERNO PROVINCIAL

**GOBIERNO AUTÓNOMO DESCENTRALIZADO
PROVINCIAL DE PASTAZA
DIRECCIÓN DE OBRAS PÚBLICAS**

LIBRO DE OBRA

PROYECTO	ASFALTADO C.V. CHINCHAYAKU - PUYOPUNGO, PARROQUIA MADRE TIERRA, CANTÓN MERA, PROVINCIA DE PASTAZA		
• UBICACIÓN:	PARROQUIA MADRE TIERRA, CANTÓN MERA, PROVINCIA DE PASTAZA		
• CONTRATISTA:	CONSORCIO CVE CONSTRUCTORES		
• FISCALIZADOR:	ING. JOSÉ LUIS NARVAEZ		
• FECHA DE REPORTE:	Día: 26	Mes: 05	Año: 2022
• ESTADO DEL TIEMPO:	MAÑANA		TARDE
D=DESPEJADO	N=NUBLADO	LLD=LLUVIA DÉBIL	LLF=LLUVIA FUERTE
		X	X
PERSONAL		EQUIPO	
SUPERINTENDENTE DE OBRA	1	HERRAMIENTA MANUAL	
RESIDENTE DE OBRA	1	EXCAVADORA DE ORUGAS	1
INGENIERO AMBIENTAL	1	MOTO NIVELADORA	1
TÉCNICO EN SEGURIDAD Y SALUD OCUPACIONAL	1	CAMIÓN CISTERNA	1
MAESTRO MAYOR	1	VOLQUETES	5
ALBAÑILES	2	DISTRIBUIDOR DE ASFALTO	
PEÓN	10	TRACTOR DE CARRIL	
OPERADOR	2	TERMINADORA DE ASFALTO	
CHOFER	2	ESCOBA MECÁNICA	
SOLDADOR	-	RODILLO VIBRATORIO LISO	1
		RODILLO VIBRATORIO NEUMÁTICO	
		VIBROAPISONADOR	
		CONCRETERA	1
		ESTACIÓN TOTAL	1
ESPACIO PARA FISCALIZACIÓN:			
INSTRUCCIONES:			
AUTORIZACIONES:			
ACTIVIDADES:			
<ul style="list-style-type: none"> - Excavación Para Conetas y Encauzamiento - Excavación Sin clasificar - Material Mejoramiento (Minada, Cargas y Regada) - Muro H.S $f_c=180 \text{ kg/m}^2$ tipo B (Cabezales) 			
OBSERVACIONES:			
 CONTRATISTA		 FISCALIZACIÓN	



Pastaza
GOBIERNO PROVINCIAL

**GOBIERNO AUTÓNOMO DESCENTRALIZADO
PROVINCIAL DE PASTAZA
DIRECCIÓN DE OBRAS PÚBLICAS**

LIBRO DE OBRA

PROYECTO	ASFALTADO C.V. CHINCHAYAKU - PUYOPUNGO, PARROQUIA MADRE TIERRA, CANTÓN MERA, PROVINCIA DE PASTAZA		
• UBICACIÓN:	PARROQUIA MADRE TIERRA, CANTÓN MERA, PROVINCIA DE PASTAZA		
• CONTRATISTA:	CONSORCIO CVE CONSTRUCTORES		
• FISCALIZADOR:	ING. JOSÉ LUIS NARVAEZ		
• FECHA DE REPORTE:	Día: 27	Mes: 05	Año: 2022
• ESTADO DEL TIEMPO:	MAÑANA <input checked="" type="checkbox"/>		TARDE <input type="checkbox"/>
D=DESPEJADO	N=NUBLADO <input checked="" type="checkbox"/>	LLD=LLUVIA DÉBIL <input type="checkbox"/>	LLF=LLUVIA FUERTE <input type="checkbox"/>
PERSONAL		EQUIPO	
SUPERINTENDENTE DE OBRA	1	HERRAMIENTA MANUAL	
RESIDENTE DE OBRA	1	EXCAVADORA DE ORUGAS	1
INGENIERO AMBIENTAL	1	MOTO NIVELADORA	1
TÉCNICO EN SEGURIDAD Y SALUD OCUPACIONAL	1	CAMIÓN CISTERNA	1
MAESTRO MAYOR	1	VOLQUETES	5
ALBAÑILES	2	DISTRIBUIDOR DE ASFALTO	
PEÓN	10	TRACTOR DE CARRIL	
OPERADOR	2	TERMINADORA DE ASFALTO	
CHOFER	2	ESCOBA MECÁNICA	
SOLDADOR	—	RODILLO VIBRATORIO LISO	1
		RODILLO VIBRATORIO NEUMÁTICO	
		VIBROAPISONADOR	
		CONCRETERA	1
		ESTACIÓN TOTAL	1

ESPACIO PARA FISCALIZACIÓN:

INSTRUCCIONES:

AUTORIZACIONES:

ACTIVIDADES:

- Excavación Para Conetas y Encauzamiento
- Excavación sin clasificar
- Material Mejoramiento (Minada, Carga y Regada)
- Muro H. 5 f'c = 180 kg/m² tipo B (Cabezales)

OBSERVACIONES:

CONTRATISTA

FISCALIZACIÓN



Pastaza
GOBIERNO PROVINCIAL

**GOBIERNO AUTÓNOMO DESCENTRALIZADO
PROVINCIAL DE PASTAZA
DIRECCIÓN DE OBRAS PÚBLICAS**

LIBRO DE OBRA

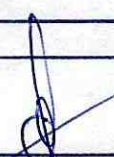
PROYECTO	ASFALTADO C.V. CHINCHAYAKU - PUYOPUNGO, PARROQUIA MADRE TIERRA, CANTÓN MERA, PROVINCIA DE PASTAZA		
* UBICACIÓN:	PARROQUIA MADRE TIERRA, CANTÓN MERA, PROVINCIA DE PASTAZA		
* CONTRATISTA:	CONSORCIO CVE CONSTRUCTORES		
* FISCALIZADOR:	ING. JOSÉ LUIS NARVAEZ		
* FECHA DE REPORTE:	Día: 30	Mes: 05	Año: 2022
* ESTADO DEL TIEMPO:	MAÑANA <input checked="" type="checkbox"/>	TARDE <input checked="" type="checkbox"/>	
D=DESPEJADO	N=NUBLADO	LLD=LLUVIA DÉBIL	LLF=LLUVIA FUERTE
PERSONAL		EQUIPO	
SUPERINTENDENTE DE OBRA	1	HERRAMIENTA MANUAL	
RESIDENTE DE OBRA	1	EXCAVADORA DE ORUGAS	1
INGENIERO AMBIENTAL	1	MOTO NIVELADORA	1
TÉCNICO EN SEGURIDAD Y SALUD OCUPACIONAL	1	CAMIÓN CISTERNA	1
MAESTRO MAYOR	1	VOLQUETES	5
ALBAÑILES	2	DISTRIBUIDOR DE ASFALTO	
PEÓN	10	TRACTOR DE CARRIL	
OPERADOR	2	TERMINADORA DE ASFALTO	
CHOFER	2	ESCOBA MECÁNICA	
SOLDADOR	-	RODILLO VIBRATORIO LISO	1
		RODILLO VIBRATORIO NEUMÁTICO	
		VIBROAPISONADOR	
		CONCRETERA	1
		ESTACIÓN TOTAL	1
ESPACIO PARA FISCALIZACIÓN:			
INSTRUCCIONES:			
AUTORIZACIONES:			
ACTIVIDADES:			
<ul style="list-style-type: none"> - Excavación Para Cunetas y Encanzamiento - Excavación Sin clasificar - Material Mejoramiento (Minoda, Cargada y Regada) - Muro H.S. f'c = 180 Kg/m² tipo B (Cabezales) 			
OBSERVACIONES:			
 CONTRATISTA		 FISCALIZACIÓN	

- **Ensayos**

Proyecto "ASFALTADO C.V. CHINCHAYACU, PUYOPUNGO, PARROQUIA MADRE TIERRA, CANTÓN MERA, PROVINCIA DE PASTAZA" - Contrato N°. LICITACION DE OBRA-GADPPz-002-2021.

Dirección: Lotización Lalama III – Parroquia Tarqui
Teléfono: 098386536- 0961371977
Correo electrónico: constructoracve@gmail.com



LABORATORIO DE SUELOS Y HORMIGONES
DENSIDADES DE CAMPO METODO DENSIMETRO NUCLEAR

DATOS PROYECTO		DATOS MUESTRA	
SOLICITADO POR:	CVE CONSTRUCTORES	NORMA:	ASTM D 2922- ASTM D 2969
PROYECTO:	ASFALTADO DEL CAMINO VECINAL CHINCHAYACU PUYUPUNGO, PARROQUIA MADRE TIERRA, PROVINCIA DE PASTAZA	MUESTRA:	MEJORAMIENTO
UBICACION:	MADRE TIERRA	EQUIPO:	TROXLER 3430
		FECHA DE ENSAYO:	MAYO 2022
		FECHA DE ENTREGA:	MAYO 2022

DETALLE:	RELLENO CON MATERIAL DE MEJORAMIENTO
CAPA:	MEJORAMIENTO
ENSAYO PROCTOR:	Modificado
Tipo:	D
Densidad Máxima (kg/m ³) =	2190
Humedad óptima (%) =	8,2

FECHA	27/05/2022	27/05/2022	27/05/2022	27/05/2022	27/05/2022	27/05/2022	27/05/2022	27/05/2022
ENSAYO No.	1	2	3	4	5	6	7	8
LADO	DERECHO	IZQUIERDO	DERECHO	IZQUIERDO	DERECHO	IZQUIERDO	DERECHO	IZQUIERDO
ABSCISA	0+000	0+100	0+200	0+300	0+400	0+500	0+600	0+700
Profundidad prueba (cm)	10,00	10,00	10,00	10,00	10,00	10,00	10,00	10,00
Humedad (%)	5,50	5,20	5,90	5,10	6,20	6,50	6,10	6,70
Densid. Humeda (kg/m ³)	2310	2298	2327	2300	2347	2336	2339	2329
Densidad Seca (kg/m ³)	2190	2184	2197	2188	2210	2193	2205	2183
Densidad Max Proctor (kg/m ³)	2190	2190	2190	2180	2190	2190	2190	2190
Humedad Óptima (%)	8,20	8,20	8,20	8,20	8,20	8,20	8,20	8,20
[%] DE COMPACTACION	100	100	100	100	101	100	101	100

OBSERVACIONES:

LABORATORIO DE CAMPO
LABSUEL - CONTROL-OBRA CIVIL

APROBADO POR
LABSUEL - LABORATORIO



LABORATORIO DE SUELOS Y HORMIGONES
DENSIDADES DE CAMPO METODO DENSIMETRO NUCLEAR

DATOS PROYECTO		DATOS MUESTRA	
SOLICITADO POR:	CVE CONSTRUCTORES	NORMA:	ASTM D 2922- ASTM D 2959
PROYECTO:	ASFALTADO DEL CAMINO VECINAL CHINCHAYACU PUYUPUNGO, PARROQUIA MADRE TIERRA, PROVINCIA DE PASTAZA	MUESTRA:	MEJORAMIENTO
UBICACION:	MADRE TIERRA	EQUIPO:	TROXLER 3480
		FECHA DE ENSAYO:	MAYO.2022
		FECHA DE ENTREGA:	MAYO.2022

DETALLE:	RELLENO CON MATERIAL DE MEJORAMIENTO
CAPA:	MEJORAMIENTO
ENSAYO PROCTOR:	Modificado
Tip:	D
Densidad Máxima (kg/m ³) =	2190
Humedad óptima (%) =	8.2

FECHA	25/05/2022	25/05/2022	25/05/2022	25/05/2022	25/05/2022	25/05/2022	25/05/2022	25/05/2022	25/05/2022
ENSAYO No.	1	2	3	4	5	6	7	8	10
LADO	DERECHO	IZQUIERDO	DERECHO	IZQUIERDO	DERECHO	IZQUIERDO	DERECHO	IZQUIERDO	DERECHO
ABSCISA	4+300	4+400	4+500	4+600	4+700	4+800	4+900	5+000	5+200
Profundidad prueba (cm)	10,00	10,00	10,00	10,00	10,00	10,00	10,00	10,00	10,00
Humedad (%)	6,30	7,20	6,00	5,40	5,90	6,10	6,90	7,50	7,10
Densidad Humeda (kg/m ³)	2362	2381	2344	2350	2337	2320	2337	2361	2366
Densidad Seca (kg/m ³)	2222	2221	2211	2230	2207	2187	2186	2196	2209
Densidad Max Proctor (kg/m ³)	2190	2190	2190	2190	2190	2190	2190	2190	2190
Humedad óptima (%)	8,20	8,20	8,20	8,20	8,20	8,20	8,20	8,20	8,20
% I DEB QMP ACTACION	101	101	101	102	101	100	100	100	101

OBSERVACIONES:

LABORATORIO DE CAMPO
LABSUEL - CONTROL OBRA CIVIL

APROBADO POR
LABSUEL - LABORATORIO

• Pólizas

Proyecto "ASFALTADO C.V. CHINCHAYACU, PUYOPUNGO, PARROQUIA MADRE TIERRA, CANTÓN MERA, PROVINCIA DE PASTAZA" - Contrato N°. LICITACION DE OBRA-GADPPz-002-2021.

Dirección: Lotización Lalama III – Parroquia Tarqui
Teléfono: 098386536- 0961371977
Correo electrónico: constructoracve@gmail.com

POLIZA DE SEGURO DE FIANZAS PUBLICO

ASEGURADORA DEL SUR C.A. en adelante "La Aseguradora" en virtud de la solicitud de seguro presentada por el interesado, que en adelante se denomina "El Afianzado o Contratista", y que forma parte integrante de ese contrato, se obliga a indemnizar al Asegurado, por las razones previstas en este contrato, de acuerdo a las condiciones generales, aprobadas por la Superintendencia de Bancos y seguros con Resolución N°. SBS-INS-2002-293 de Septiembre 3 del 2002 y especiales, teniendo prelación las últimas sobre las primeras.

Emitido en: AMBATO

Emisión: 18/10/2022

Agente: 16917279

RAMO		PÓLIZA NÚMERO	SUMA ASEGURADA
BUEN USO DE ANTICIPO		1108272	121.632,54
VIGENCIA DEL DOCUMENTO		TIPO DE DOCUMENTO	
DESDE LAS 00:01 DE	HASTA LAS 24:00 DE	PLAZO	RENOVACION
18/10/2022	17/11/2022	30	7

EL AFIANZADO O CONTRATISTA: CONSORCIO CVE CONSTRUCTORES 1691728753001
DIRECCIÓN: VIAA TARQUI SN ,Dpto. , Piso0,
TELÉFONOS: 0 032894400 0961371977

EL ASEGURADO: GOBIERNO AUTONOMO DESCENTRALIZADO PROVINCIAL DE PASTAZA 1660000170001
DIRECCIÓN: FRANCISCO DE ORELLANA SN GENERAL VILLAMIL
TELÉFONOS: 0 032883830 0999123457

OBJETO DEL CONTRATO:

ASFALTADO C. V. CHINCHAYACU, PUYOPUNGO, PARROQUIA MADRE TIERRA, CANTÓN MERA, PROVINCIA DE PASTAZA, SEGÚN PROCESO NO. LICO-GADPPZ-02-2021

PRIMA	IMPUESTOS Y OTROS	TOTAL CONTADO
349,90	58,78	408,69

ESTE FOMULARIO ES UN AVISO DE COBRO

Mediante esta póliza de seguro incondicional, irrevocable y de cobro inmediato, según la ley Orgánica del Sistema Nacional de Contratación Pública y su Reglamento, Aseguradora del Sur C.A. se obliga a favor del Beneficiario de esta póliza a la devolución de los saldos deudores de anticipo otorgado por el Asegurado al Afianzado o contratista, hasta el monto estipulado como suma asegurada que le ocasione el afianzado, en caso de terminación del contrato. Esta póliza podrá ser renovada mediante petición escrita del Afianzado o Asegurado. Transcurrido el plazo/vigencia, la presente póliza quedará automáticamente caduca, cesando de hecho toda responsabilidad de la compañía aún en el caso de que no fuera devuelto el original de la misma.

En testimonio de lo acordado se firma este contrato en: AMBATO a 18 DE OCTUBRE DE 2022

EL ASEGURADO

EL CONTRATISTA

LA ASEGURADORA



Firmado electrónicamente por:
**VICTOR FERNANDO
 NARVAEZ MACHADO**



Digitally signed by
 RODRIGO CEVALLOS
 GUEVARA
 Date: 2022.10.18
 23:42:30 -05:00
 Reason: Firma
 Electrónica
 Location: Aseguradora
 del Sur

ORIGINAL

MATRIZ QUITO TELS:(02)2997500 FAX:(02)2997553 - 2997588	IBARRA TELS:(06)640920 LOJA TELS:(07)587677 FAX:(07)560995	PORTOVIEJO TELS:(05)632647 FAX:(05)632669	MANTA TELS:(05)625751/626503 FAX:(05)623483	AMBATO TELS:(03)829299/828211 FAX:(03)828534	RIOBAMBA TELS:(03)941063 FAX:(03)965040	MACHALA TELS: (07)2985563 FAX: (07)2985561
CUENCA TELS:(07)2819721 -						

CONDICIONES DE LA PÓLIZA N° 1108272

RAMO: BUEN USO DE ANTICIPO
MONEDA: DÓLARES
LUGAR Y FECHA: AMBATO, Septiembre 24 de 2021

VIGENCIA DE LA POLIZA DESDE: 18/10/2022 **HASTA:** 17/11/2022

VIGENCIA DEL CERTIFICADO DESDE: **HASTA:**
LAS 00:01 H LAS 24:00 H (Local)

ASEGURADO: GOBIERNO AUTONOMO DESCENTRALIZADO PROVINCIAL **TLF:** 0 032883830 **Cel:** 0999123457

DIRECCIÓN: FRANCISCO DE ORELLANA SN GENERAL VILLAMIL

FIANZAS

COBERTURAS CONTRATADAS	Sumas Aseguradas hasta: USD	Deducible: Aplica el mayor de los tres		
		% Suma Asegurada	%Valor de Sinistro	Mín USD
Buen Uso de Anticipo	121.632,54			

DECLARACIÓN DE ORIGEN DE FONDOS

El(La) asegurado(a) y/o el(la) solicitante declara libre y voluntariamente, que el seguro solicitado a Aseguradora del Sur C.A., ampara bienes, garantías y contratos de procedencia lícita, los mismos que no están ligados con actividades de Narcotráfico, Lavado de Activos o Financiamiento del Terrorismo. Igualmente, declara que los fondos con los cuales se pagará la prima correspondiente a este contrato de seguros tienen origen lícito y no guardan ninguna relación con las actividades mencionadas anteriormente.

AUTORIZACIÓN

Siendo conocedor de las disposiciones legales para la Prevención, Detección y Erradicación del Delito de Lavado de Activos y del Financiamiento de Delitos, autorizo expresamente en forma libre, voluntaria e irrevocable a Aseguradora del Sur C.A. a realizar el análisis y las verificaciones que considere necesarias para corroborar la licitud de fondos y bienes comprendidos en el contrato de seguro; así como autorizo expresa, voluntaria e irrevocablemente a todas las personas naturales o jurídicas de derecho público o privado a facilitar a Aseguradora del Sur C.A. toda la información que ésta les requiera, inclusive autorizo anticipadamente el levantamiento del sigilo o velo bancario en caso de ser necesario, incluido la revisión de los buró de crédito sobre mi información de riesgos crediticios.

<https://fms.aseguradoradelsur.com/asegsur/v1/fms/uploads/fb82c351-f1e7-4dea-9933-c4401d356205.pdf>

Direcciones:

Matriz Quito: Av. De Los Naranjos y De Las Azucenas (02) 2997-500 / Fax: (02)2467-983. Sucursal Ambato: Av. Rodrigo Pachano 13-109 y Juan Montalvo. Sector Ficoa (03)2828-211 / (03)2828-213 / (03) 2829-299. Sucursal Francisco Orellana (Coca): Calle Quito entre Guayaquil y Jorge Rodriguez (06)2883-276 / (06)2881-511. Sucursal Cuenca: Feder Proaño 365 y Honorato de Loyola, a dos cuadras de Pizza Hut. (07)2819-721 / (07)2819-964. Sucursal Ibarra: Victoria Cast Chiriboga 657 y Galo Plaza Lasso, atrás del C.C. La Plaza (06) 2630-920 / (06)2630-868. Sucursal Loja: Av. Av. Orillas Zamora y Segundo Puertas Moreno (07)2560-991 / (07)2587-677. Sucursal Machala: Av. 25 de Junio Km 2 1/2, vía a Pas Urbanización Ciudad del Sol Mz. L1 (07)279-7087 / (07)279-7089 / 099 844 5197. Sucursal Manta: Calle M1 entre las calles y 24, diagonal al Hotel Oro Verde Manta, edificio 'Manta Business Center', planta baja. (05)2625 -751 / (05)2626-50: (05)2626-052. Sucursal Portoviejo: Av. Manabí y Granda Centeno, frente a la pista del aeropuerto (05)2563-494 / (05)2563-33 / (05)2563-508. Sucursal Riobamba: Uruguay 21-50 y Av. Daniel León Borja (03)2942-830 / (03)2941-063. Sucursal Sa Domingo: Av. Los Naranjos S/N y Av. Quito, 3er piso (frente al SRI). (02)2751-377 / (02)2762-006. Sucursal Guayaquil: Urde Circunvalación Sur #304 y Todos los Santos. (04)501-3050.

Línea de atención al cliente: teléfono: (02) 2997500 / (09)9555-3333.

Página web de la compañía: www.aseguradoradelsur.com <<http://www.aseguradoradelsur.com/>>

ORIGINAL

Dirección de correo electrónico de contacto: contacto@asur.ec <mailto:contacto@asur.ec>

ORIGINAL

POLIZA DE SEGURO DE FIANZAS PUBLICO

ASEGURADORA DEL SUR C.A. en adelante "La Aseguradora" en virtud de la solicitud de seguro presentada por el interesado, que en adelante se denomina "El Afianzado o Contratista", y que forma parte integrante de ese contrato, se obliga a indemnizar al Asegurado, por las razones previstas en este contrato, de acuerdo a las condiciones generales, aprobadas por la Superintendencia de Bancos y seguros con Resolución N°. SBS-INS-2002-293 de Septiembre 3 del 2002 y especiales, teniendo prelación las últimas sobre las primeras.

Emitido en: AMBATO

Emisión: 24/09/2021

Agente: 16917279

RAMO		PÓLIZA NÚMERO	SUMA ASEGURADA
FIEL CUMPLIMIENTO DE CONTRATO		1108271	112.649,53
VIGENCIA DEL DOCUMENTO		TIPO DE DOCUMENTO	
DESDE LAS 00:01 DE	HASTA LAS 24:00 DE	PLAZO	POLIZA
23/09/2021	18/10/2022	390	0

EL AFIANZADO O CONTRATISTA: CONSORCIO CVE CONSTRUCTORES	1691728753001
DIRECCIÓN: VIA A TARQUI SN ,Dpto. , Piso0,	
TELÉFONOS: 0 032894400 0961371977	

EL ASEGURADO: GOBIERNO AUTONOMO DESCENTRALIZADO PROVINCIAL DE PASTAZA	1660000170001
DIRECCIÓN: FRANCISCO DE ORELLANA 739 Y 27 DE FEBRERO	
TELÉFONOS: 0 032883830 0999123457	

OBJETO DEL CONTRATO:

ASFALTADO C. V. CHINCHAYACU, PUYOPUNGO, PARROQUIA MADRE TIERRA, CANTÓN MERA, PROVINCIA DE PASTAZA, SEGÚN PROCESO NO. LICO-GADPPZ-02-2021

PRIMA	IMPUESTOS Y OTROS	TOTAL CONTADO
4.212,78	704,35	4.917,13

ESTE FOMULARIO ES UN AVISO DE COBRO

Mediante esta póliza de seguro incondicional, irrevocable y de cobro inmediato, según la ley Orgánica del Sistema Nacional de Contratación Pública y su Reglamento, Aseguradora del Sur C.A. se obliga a favor del Beneficiario de esta póliza por los perjuicios derivados del incumplimiento de la obligación afianzada hasta el monto estipulado como suma asegurada que le ocasione el afianzado, en caso de terminación del contrato. Esta póliza podrá ser renovada mediante petición escrita del Afianzado o Asegurado. Transcurrido el plazo/vigencia, la presente póliza quedará automáticamente caduca, cesando de hecho toda responsabilidad de la compañía aún en el caso de que no fuera devuelto el original de la misma.

En testimonio de lo acordado se firma este contrato en: AMBATO a 24 DE SEPTIEMBRE DE 2021

EL ASEGURADO

EL CONTRATISTA

LA ASEGURADORA



firmado electrónicamente por:
**VICTOR FERNANDO
NARVAEZ MACHADO**



Digitally signed by
**RODRIGO CEVALLOS
GUEVARA**
Date: 2021.09.24
10:19:46 -05:00
Reason: Firma Electrónica
Location: Aseguradora del Sur

COPIA

MATRIZ QUITO	IBARRA	PORTOVIEJO	MANTA	AMBATO	RIOBAMBA	MACHALA
TELS:(02)2997500	TELS:(06)640920	TELS:(05)832647	TELS:(05)625751/626503	TELS:(03)829299/828211	TELS:(03)941063	TELS:
FAX:(02)2997553 -	LOJA	FAX:(05)632669	FAX:(05)623483	FAX:(03)828534	FAX:(03)965040	(07)2985563
2997588	TELS:(07)587677					FAX:
CUENCA	FAX:(07)560995					(07)2985561
TELS:(07)2819721 -						

CONDICIONES DE LA PÓLIZA N° 1108271

RAMO: CUMPLIMIENTO DE CONTRATO
 MONEDA: DÓLARES
 LUGAR Y FECHA: AMBATO, Septiembre 24 de 2021

VIGENCIA DE LA POLIZA DESDE: 23/09/2021 HASTA: 18/10/2022
 VIGENCIA DEL CERTIFICADO DESDE: LAS 00:01 H HASTA: LAS 24:00 H (Local)

ASEGURADO: GOBIERNO AUTONOMO DESCENTRALIZADO PROVINCIAL TLF: 0 032883830 Cel: 0999123457
 DIRECCIÓN: FRANCISCO DE ORELLANA 739 Y 27 DE FEBRERO

FIANZAS

COBERTURAS CONTRATADAS	Sumas Aseguradas hasta: USD	Deducible: Aplica el mayor de los tres		
		% Suma Asegurada	% Valor de Siniestro	Mínimo USD
Fiel Cumplimiento de Contrato	112.649,53			

DECLARACIÓN DE ORIGEN DE FONDOS

El(La) asegurado(a) y/o el(la) solicitante declara libre y voluntariamente, que el seguro solicitado a Aseguradora del Sur C.A., ampara bienes, garantías y contratos de procedencia lícita, los mismos que no están ligados con actividades de Narcotráfico, Lavado de Activos o Financiamiento del Terrorismo. Igualmente, declara que los fondos con los cuales se pagará la prima correspondiente a este contrato de seguros tienen origen lícito y no guardan ninguna relación con las actividades mencionadas anteriormente.

AUTORIZACIÓN

Siendo conocedor de las disposiciones legales para la Prevención, Detección y Erradicación del Delito de Lavado de Activos y del Financiamiento de Delitos, autorizo expresamente en forma libre, voluntaria e irrevocable a Aseguradora del Sur C.A. a realizar el análisis y las verificaciones que considere necesarias para corroborar la licitud de fondos y bienes comprendidos en el contrato de seguro; así como autorizo expresa, voluntaria e irrevocablemente a todas las personas naturales o jurídicas de derecho público o privado a facilitar a Aseguradora del Sur C.A. toda la información que ésta les requiera, inclusive autorizo anticipadamente el levantamiento del sigilo o velo bancario en caso de ser necesario, incluido la revisión de los buró de crédito sobre mi información de riesgos crediticios.

<https://fms.aseguradoradelsur.com/asegsur/v1/fms/uploads/bcdc194c-76f0-4390-b851-44b0fbc0f318.pdf>

Direcciones:

Matriz Quito: Av. De Los Naranjos y De Las Azucenas (02) 2997-500 / Fax: (02)2467-983. Sucursal Ambato: Av. Rodrigo Pachano 13-109 y Juan Montalvo. Sector Ficoa (03)2828-211 / (03)2828-213 / (03) 2829-299. Sucursal Francisco Orellana (Coca): Calle Quito entre Guayaquil y Jorge Rodriguez (06)2883-276 / (06)2881-511. Sucursal Cuenca: Feder Proaño 365 y Honorato de Loyola, a dos cuadras de Pizza Hut. (07)2819-721 / (07)2819-964. Sucursal Ibarra: Victoria Cast Chiriboga 657 y Galo Plaza Lasso, atrás del C.C. La Plaza (06) 2630-920 / (06)2630-868. Sucursal Loja: Av. Av. Orillas Zamora y Segundo Puertas Moreno (07)2560-991 / (07)2587-677. Sucursal Machala: Av. 25 de Junio Km 2 1/2, vía a Pas; Urbanización Ciudad del Sol Mz. L1 (07)279-7087 / (07)279-7089 / 099 844 5197. Sucursal Manta: Calle M1 entre las calles y 24, diagonal al Hotel Oro Verde Manta, edificio 'Manta Business Center', planta baja. (05)2625-751 / (05)2626-5 / (05)2626-052. Sucursal Portoviejo: Av. Manabí y Granda Centeno, frente a la pista del aeropuerto (05)2563-494 / (05)2563-3 / (05)2563-508. Sucursal Riobamba: Uruguay 21-50 y Av. Daniel León Borja (03)2942-830 / (03)2941-063. Sucursal Sa Domingo: Av. Los Naranjos S/N y Av. Quito, 3er piso (frente al SRI). (02)2751-377 / (02)2762-006. Sucursal Guayaquil: Urde Circunvalación Sur #304 y Todos los Santos. (04)501-3050.

Línea de atención al cliente: teléfono: (02) 2997500 / (09)9555-3333.

Página web de la compañía: www.aseguradoradelsur.com <<http://www.aseguradoradelsur.com/>>

Dirección de correo electrónico de contacto: contacto@asur.ec <<mailto:contacto@asur.ec>>

COPIA

POLIZA DE SEGURO DE FIANZAS PUBLICO

ASEGURADORA DEL SUR C.A. en adelante "La Aseguradora" en virtud de la solicitud de seguro presentada por el interesado, que en adelante se denomina "El Afianzado o Contratista", y que forma parte integrante de ese contrato, se obliga a indemnizar al Asegurado, por las razones previstas en este contrato, de acuerdo a las condiciones generales, aprobadas por la Superintendencia de Bancos y seguros con Resolución N°. SBS-INS-2002-293 de Septiembre 3 del 2002 y especiales, teniendo prelación las últimas sobre las primeras.

Emitido en: AMBATO

Emisión: 18/07/2022

Agente: 16917279

RAMO		PÓLIZA NÚMERO	SUMA ASEGURADA
BUEN USO DE ANTICIPO		1108272	121.632,54
VIGENCIA DEL DOCUMENTO			TIPO DE DOCUMENTO
DESDE LAS 00:01 DE	HASTA LAS 24:00 DE	PLAZO	RENOVACION
20/07/2022	19/08/2022	30	4

EL AFIANZADO O CONTRATISTA: CONSORCIO CVE CONSTRUCTORES		1691728753001
DIRECCIÓN:	VIA A TARQUI SN ,Dpto. , Piso0,	
TELÉFONOS:	0 032894400	0961371977

EL ASEGURADO: GOBIERNO AUTONOMO DESCENTRALIZADO PROVINCIAL DE PASTAZA		1660000170001
DIRECCIÓN:	FRANCISCO DE ORELLANA SN GENERAL VILLAMIL	
TELÉFONOS:	0 032883830	0999123457

OBJETO DEL CONTRATO:

ASFALTADO C. V. CHINCHAYACU, PUYOPUNGO, PARROQUIA MADRE TIERRA, CANTÓN MERA, PROVINCIA DE PASTAZA, SEGÚN PROCESO NO. LICO-GADPPZ-02-2021

PRIMA	IMPUESTOS Y OTROS	TOTAL CONTADO
349,90	58,78	408,69

ESTE FOMULARIO ES UN AVISO DE COBRO

Mediante esta póliza de seguro incondicional, irrevocable y de cobro inmediato, según la ley Orgánica del Sistema Nacional de Contratación Pública y su Reglamento, Aseguradora del Sur C.A. se obliga a favor del Beneficiario de esta póliza a la devolución de los saldos deudores de anticipo otorgado por el Asegurado al Afianzado o contratista, hasta el monto estipulado como suma asegurada que le ocasione el afianzado, en caso de terminación del contrato. Esta póliza podrá ser renovada mediante petición escrita del Afianzado o Asegurado. Transcurrido el plazo/vigencia, la presente póliza quedará automáticamente caduca, cesando de hecho toda responsabilidad de la compañía aún en el caso de que no fuera devuelto el original de la misma.

En testimonio de lo acordado se firma este contrato en: **AMBATO** a **18** DE **JULIO** DE **2022**

EL ASEGURADO



Firmado electrónicamente por:
**JORGE RODRIGO
LOPEZ PAREDES**

EL CONTRATISTA



Firmado electrónicamente por:
**VICTOR FERNANDO
MAYASU MACHADO**

LA ASEGURADORA



Digitally signed by
**RÓDRIGO CEVALLOS
GUEVARA**
Date: 2022.07.18
16:57:25 -05:00
Reason: Firma Electrónica
Location: Aseguradora del Sur

ORIGINAL

MATRIZ QUITO	IBARRA	PORTOVIEJO	MANTA	AMBATO	RIOBAMBA	MACHALA
TELS: (02)2997500	TELS: (06)640920	TELS: (05)632647	TELS: (05)625751/626503	TELS: (03)829299/828211	TELS: (03)941063	TELS:
FAX: (02)2997553 -	LOJA	FAX: (05)632669	FAX: (05)623483	FAX: (03)828534	FAX: (03)965040	(07)2985563
2997588	TELS: (07)587677					FAX:
CUENCA	FAX: (07)560995					(07)2985561
TELS: (07)2819721 -						

CONDICIONES DE LA PÓLIZA N° 1108272

RAMO: BUEN USO DE ANTICIPO
 MONEDA: DÓLARES
 LUGAR Y FECHA: AMBATO, Septiembre 24 de 2021

VIGENCIA DE LA POLIZA DESDE: 20/07/2022 HASTA: 19/08/2022
 VIGENCIA DEL CERTIFICADO DESDE: HASTA:
 LAS 00:01 H LAS 24:00 H (Local)

ASEGURADO: GOBIERNO AUTONOMO DESCENTRALIZADO PROVINCIAL TLF: 0 032883830 Cel: 0999123457

DIRECCIÓN: FRANCISCO DE ORELLANA SN GENERAL VILLAMIL

FIANZAS

COBERTURAS CONTRATADAS	Sumas Aseguradas hasta: USD	Deducible: Aplica el mayor de los tres		
		% Suma Asegurada	% Valor de Siniestro	Mínimo USD
Buen Uso de Anticipo	121.632,54			

DECLARACIÓN DE ORIGEN DE FONDOS

El(La) asegurado(a) y/o el(la) solicitante declara libre y voluntariamente, que el seguro solicitado a Aseguradora del Sur C.A., ampara bienes, garantías y contratos de procedencia lícita, los mismos que no están ligados con actividades de Narcotráfico, Lavado de Activos o Financiamiento del Terrorismo. Igualmente, declara que los fondos con los cuales se pagará la prima correspondiente a este contrato de seguros tienen origen lícito y no guardan ninguna relación con las actividades mencionadas anteriormente.

AUTORIZACIÓN

Siendo conocedor de las disposiciones legales para la Prevención, Detección y Erradicación del Delito de Lavado de Activos y del Financiamiento de Delitos, autorizo expresamente en forma libre, voluntaria e irrevocable a Aseguradora del Sur C.A. a realizar el análisis y las verificaciones que considere necesarias para corroborar la licitud de fondos y bienes comprendidos en el contrato de seguro; así como autorizo expresa, voluntaria e irrevocablemente a todas las personas naturales o jurídicas de derecho público o privado a facilitar a Aseguradora del Sur C.A. toda la información que ésta les requiera, inclusive autorizo anticipadamente el levantamiento del sigilo o velo bancario en caso de ser necesario, incluido la revisión de los buró de crédito sobre mi información de riesgos crediticios.

<https://fms.aseguradoradelsur.com/asegsur/v1/fms/uploads/fb82c351-f1e7-4dea-9933-c4401d356205.pdf>

Direcciones:

Matriz Quito: Av. De Los Naranjos y De Las Azucenas (02) 2997-500 / Fax: (02)2467-983. Sucursal Ambato: Av. Rodrigo Pachano 13-109 y Juan Montalvo. Sector Ficoa (03)2828-211 / (03)2828-213 / (03) 2829-299. Sucursal Francisco Orellana (Coca): Calle Quito entre Guayaquil y Jorge Rodriguez (06)2883-276 / (06)2881-511. Sucursal Cuenca: Federico Proaño 365 y Honorato de Loyola, a dos cuadras de Pizza Hut. (07)2819-721 / (07)2819-964. Sucursal Ibarra: Victoria Cast Chiriboga 657 y Galo Plaza Lasso, atrás del C.C. La Plaza (06) 2630-920 / (06)2630-868. Sucursal Loja: Av. Av. Orillas Zamora y Segundo Puertas Moreno (07)2560-991 / (07)2587-677. Sucursal Machala: Av. 25 de Junio Km 2 1/2. vía a Pas. Urbanización Ciudad del Sol Mz. L1 (07)279-7087 / (07)279-7089 / 099 844 5197. Sucursal Manta: Calle M1 entre las calles y 24, diagonal al Hotel Oro Verde Manta, edificio 'Manta Business Center', planta baja. (05)2625-751 / (05)2626-51 / (05)2626-052. Sucursal Portoviejo: Av. Manabí y Granda Centeno, frente a la pista del aeropuerto (05)2563-494 / (05)2563-3 / (05)2563-508. Sucursal Riobamba: Uruguay 21-50 y Av. Daniel León Borja (03)2942-830 / (03)2941-063. Sucursal Sa Domingo: Av. Los Naranjos S/N y Av. Quito, 3er piso (frente al SRI). (02)2751-377 / (02)2762-006. Sucursal Guayaquil: Urde Circunvalación Sur #304 y Todos los Santos. (04)501-3050.

Línea de atención al cliente: teléfono: (02) 2997500 / (09)9555-3333.

Página web de la compañía: www.aseguradoradelsur.com <<http://www.aseguradoradelsur.com/>>

ORIGINAL



- **Certificación de Obligaciones IESS**
- **Planilla IESS**
- **Facturas Personal Técnico**

Proyecto "ASFALTADO C.V. CHINCHAYACU, PUYOPUNGO, PARROQUIA MADRE TIERRA, CANTÓN MERA, PROVINCIA DE PASTAZA" - Contrato N°. LICITACION DE OBRA-GADPPz-002-2021.

Dirección: Lotización Lalama III – Parroquia Tarqui
Teléfono: 098386536- 0961371977
Correo electrónico: constructoracve@gamil.com



CERTIFICADO DE CUMPLIMIENTO DE OBLIGACIONES PATRONALES

El Instituto Ecuatoriano de Seguridad Social (IESS) certifica que, revisados los archivos del Sistema de Historia Laboral, el señor(a) NARVAEZ MACHADO VICTOR FERNANDO, representante legal de la empresa CONSORCIO CVE CONSTRUCTORES con RUC Nro. 1691728753001 y dirección LOTIZACION LALAMA. LOTIZACION LALAMA. 1. LOTIZACION LALAMA. 1., NO registra obligaciones patronales en mora; información verificada a la fecha de emisión del presente certificado.

El IESS se reserva el derecho de verificar la información y las obligaciones pendientes que no se encontraren registradas o no hayan sido determinadas, sin perjuicio de aplicar las sanciones correspondientes; esta certificación no implica condonación o renuncia del derecho del IESS, al ejercicio de las acciones legales a que hubiere lugar para su cobro.

El contenido de este certificado puede ser validado ingresando al portal web del IESS en el menú Empleador – Certificado de Obligaciones Patronales, digitando el RUC de la empresa o número de cédula.



Firmado electrónicamente por:

**XIMENA ESTEFANIA
CORDOVA CABEZAS
BORJA**

Ing. Ximena Estefanía Córdova Cabezas Borja
Directora Nacional de Recaudación y Gestión de Cartera.

Emitido el 27 de julio de 2022
Validez del Certificado 30 días



INSTITUTO ECUATORIANO DE SEGURIDAD SOCIAL

CONSORCIO CVE CONSTRUCTORES

octubre 31 del 2022 11:20

NARVAEZ MACHADO VICTOR FERNANDO

DETALLE DE COMPROBANTE DE PAGO

(CANCELADO: (2022-07-22))

(REPRESENTACIONES ORDOÑEZ Y NEGRETE S.A. REPORNE)

No. Comprobante: 0000000158816392

Concepto:	PAGO DE PLANILLAS - NORMALES,		Emitido en:	2022-07-19
No. RUC / REGISTRO:	1691728753001 - 0001		Fecha de Vigencia de Pago:	2022-07-31
Nombre / Razón Social / Organización:	CONSORCIO CVE CONSTRUCTORES - CONSORCIO CVE CONSTRUCTORES			
Periodo de Pago:	2022 - 05			
Forma de pago:	Fondos propios			
Observación:				

AFILIADOS

PERIODO	RT	CEDULA	NOMBRE	SUELDO	DIAS	OBS.	VALOR	TIEMPO PARCIAL
2022 - 5	06	1600557357	MOPOSITA CENTENO DARIO JAVIER	494.61	30	NNA	101.89	0.00
2022 - 5	35	1759667619	CASTILLO ELIZARBE ALFONSO ALVARO	436.05	30	NNA	89.83	0.00
2022 - 5	35	1600507162	MOPOSITA CENTENO BOLIVAR ANDRES	494.61	30	NNA	101.89	0.00
2022 - 5	35	0602699290	MOYON CENTENO LUIS ALFREDO	450.00	30	NNA	92.70	0.00
2022 - 5	35	1600786550	NARVAEZ MACHADO JONATHAN ISRAEL	494.61	30	NNA	101.89	0.00
2022 - 5	35	1311724916	SABANDO BAZURTO CARLOS AUGUSTO	492.49	30	NNA	101.45	0.00
2022 - 5	35	1600483836	VINUEZA RAMIREZ MERCY CONSUELO	500.00	30	NNA	103.00	0.00
				3362.37			692.65	0.00



Valor	726.28
Intereses por mora (+)	14.85
Seguro Salud Tiempo Parcial (+)	0.00
Honorarios Abogado (+)	0.00
Gastos Administrativos (+)	0.00
Subtotal (=)	741.13
Notas de Crédito (-)	0.00
Total (=)	741.13

Señor Empleador

Usted puede pagar sus obligaciones patronales en línea en cualquier agencia de los bancos: Pichincha, Bolivariano, Guayaquil, Austro, Pacífico, Prodbanco, Internacional y cualquier agencia SERVIPAGOS.

*Oficinas Western Unión Red Activa, Almacenes TIA, Red de Servicios FACILITO

*Coop. Ahorro y Crédito: El Sagrario, Coopmego

*Tarjetas de Crédito/Débito: Diners, Discover, Visa y Mastercard Bco. Pichincha (Pago Diferido), Visa y Mastercard cualquier banco emisor (Pago Corriente y Diferido).

Cuando realiza los pagos en bancos, el estado inicial del comprobante es DEPOSITADO y luego de la conciliación se registrará como CANCELADO.

La cancelación de planillas de obligaciones patronales a través de débito bancario no requiere generación previa del comprobante. En cuanto GLOSAS, obligatoriamente debe generarlos para brindarle el servicio.

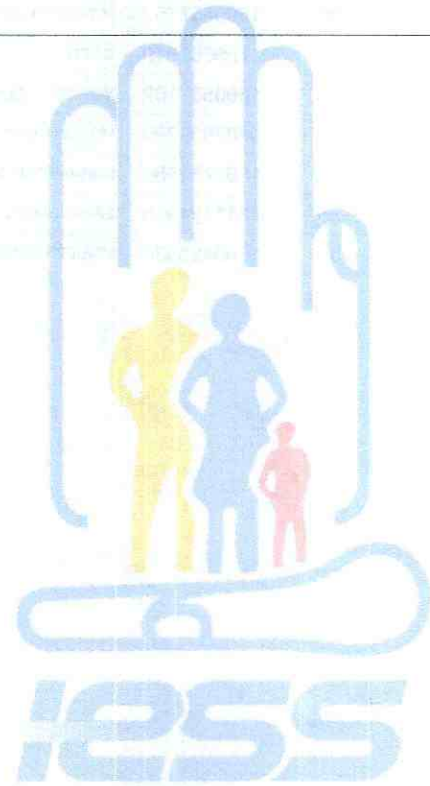



Consulta Resumida de Planillas

Fecha : 27/07/2022

Periodo de Pago	Fecha Max. de pago	
2022 - 5	2022/06/15	
Nombre o Razón Social de la Empresa		N° RUC
CONSORCIO CVE CONSTRUCTORES CONSORCIO CVE CONSTRUCTORES		1691728753001
Dirección Centro Adm. de la Empresa		Sector Municipal
LOTIZACION LALAMA. LOTIZACION LALAMA. 1. LOTIZACION LALAMA. 1.		Teléfono
		032894400
Apellidos y Nombre del representante legal Pagador o Habilitado		
NARVAEZ MACHADO VICTOR FERNANDO		
Esta planilla es pagada con :		
FONDOS PROPIOS		

Detalle de la Planilla

CCC: "Contribución Fomento de Capacidades y Conocimientos Ciudadanos (Ley: Código Orgánico Monetario y Financiero)"

N°	Cédula	Nombre	Sueldo	Dias	% Aporte Normal	Aporte	% Aporte Adic	Aporte Adic	% Cesan Adic	Cesantia	% CCC	Valor CCC	Marca Tiempo Parcial	Adic Tiempo Parcial
1	1759667619	CASTILLO ELIZARBE ALFONSO ALVARO	436.05	30	20.60	94.19	0.00	0.00	0.00	0.00	1.00	4.36		
7	1600507162	MOPOSITA CENTENO BOLIVAR ANDRES	494.61	30	20.60	106.84	0.00	0.00	0.00	0.00	1.00	4.95		
6	1600557357	MOPOSITA CENTENO DARIO JAVIER	494.61	30	20.60	106.84	0.00	0.00	0.00	0.00	1.00	4.95		
3	0602699290	MOYON CENTENO LUIS ALFREDO	450.00	30	20.60	97.20	0.00	0.00	0.00	0.00	1.00	4.50		
4	1600786550	NARVAEZ MACHADO JONATHAN ISRAEL	494.61	30	20.60	106.84	0.00	0.00	0.00	0.00	1.00	4.95		
2	1311724916	SABANDO BAZURTO CARLOS AUGUSTO	492.48	30	20.60	106.37	0.00	0.00	0.00	0.00	1.00	4.92		
5	1600483836	VINUEZA RAMIREZ MERCY CONSUELO	500.00	30	20.60	108.00	0.00	0.00	0.00	0.00	1.00	5.00		
Totales			3,362.37			726.28		0.00		0.00		33.63		

TOTAL A PAGAR

NO TIENE LOGO

R.U.C.: 1802650216001

FACTURA

No. 001-100-000000038

NÚMERO DE AUTORIZACIÓN

2511202101180265021600120011000000000148199993382

FECHA Y HORA DE AUTORIZACIÓN: 10/06/2022 10:45:18

AMBIENTE: PRODUCCIÓN

EMISIÓN: NORMAL

CLAVE DE ACCESO



2511202101180265021600120011000000000148199993382

PEREZ SANCHEZ WASHINGTON OSWALDO

Dirección Matriz: Barrio: MEXICO Calle: GENERAL VILLAMIL Número: S/N Intersección: LUCINDO ORTEGA

Dirección Sucursal: Barrio: MEXICO Calle: GENERAL VILLAMIL Número: S/N Intersección: LUCINDO ORTEGA

LIGADO A LLEVAR CONTABILIDAD SI

Razón Social / Nombres y Apellidos: CONSORCIO CVE CONSTRUCTORES

Identificación 1691728753001

Fecha 10/06/2022

Placa / Matrícula: null

Guía

Dirección:

Cod. Principal	Cod. Auxiliar	Cantidad	Descripción	Detalle Adicional	Precio Unitario	Subsidio	Precio sin Subsidio	Descuento	Precio Total
839900099	7	1.00	PRESTACION SERVICIOS PROFESIONALES COMO RESIDENTE DE OBRA		1339,29	0.00	0.00	0.00	1339,29

Información Adicional

Dirección: LOTIZACION LALAMA VIA TARQUI

Telefono: 0987661161

Correo: constructorescve@gmail.com

Forma de pago	Valor
20 - OTROS CON UTILIZACION DEL SISTEMA FINANCIERO	1500.00

SUBTOTAL 12%	1339,29
SUBTOTAL 0%	0.00
SUBTOTAL NO OBJETO DE IVA	0.00
SUBTOTAL EXENTO DE IVA	0.00
SUBTOTAL SIN IMPUESTOS	1339,29
TOTAL DESCUENTO	0.00
ICE	0.00
IVA 12%	160,71
TOTAL DEVOLUCION IVA	0.00
IRBPNR	0.00
PROPINA	0.00
VALOR TOTAL	1500.00
VALOR TOTAL SIN SUBSIDIO	0.00
AHORRO POR SUBSIDIO: (Incluye IVA cuando corresponda)	0.00

MOLINA LUZURIAGA FREDY ULICES RUC: 1500750797001
 DIRECCIÓN: SAN LUIS S/N TENA - NAPO - ECUADOR

FACTURA
 SERIE 001 - 001
 000000130
 DOC. CATEGORIZADO: NO
 AUTOR.: 1128809612

SEÑOR: **CVE Constructora**
 DIRECCIÓN: **Lotización Lalama vía target**
 FECHA: **15-06-2022** TEFLI:
 RUC: **1691728753001** GUIA DE REMISIÓN ORIGINAL: Acquitiente - COPIA: Emisor
 FECHA DE CADUCIDAD: 23 / 09 / 2022

CANT.	DETALLE	V. UNIT.	V. TOTAL
1	Servicios Profesionales como Ingeniero de Seguridad Industrial Proyecto: Afollado Chinchayaco, Puyupungo Paríaguia torquí, Canton Tena- Provincia de Pastaza		267,86
SUBTOTAL DESCUENTO 0 % IVA 12 % IVA TOTAL			267,86

PROPIETARIO: RECIBI CONFORME
 FORMAS DE PAGO: EFECTIVO D. ELECTRONICO TARJETAS C/D OTRO

GUATO CHINACHI CAROLINA MARIBEL
PRESTACION DE SERVICIOS PROFESIONALES
 Dirección.: José María Urbina s/n y Rocafuerte
 TENA - NAPO

RUC: 1501078057001
FACTURA 001-001-
Nº 110000067
 Cód. Aut. SRI: 1129550310

FECHA DE EMISIÓN: **15/06/2022** DIA MES AÑO

Cliete: **CVE CONSTRUCTORA**
 Dirección: **Lotización Lalama y Vía A La Inaegu**
 RUC/CI.: **1691728753001** Fecha de Remisión:

DESCRIPCIÓN	VALOR	TOTAL
Elaboración de Informe de Cumplimiento Ambiental, Mes de Mayo, Proyecto Afollado Chinchayaco - Puyupungo.		357,14
REGIMEN GENERAL FORMA DE PAGO EFECTIVO DIN. ELECTRONICO TARJETA DE CREDITO OTROS		
SUB-TOTAL 12% SUB-TOTAL 0% DESCUENTOS SUBTOTAL IVA 12% VALOR TOTAL		357,14 42,86 400,00

RECIBI CONFORME

CHAVEZ PUALACIN NUMERO JHOFFRE AUI 13356 Imp: 22/02/2022 CADUCA 22/02/2023
 PUC: 100492344001 Nº 000050 al 000074 Original: ACQUIRIENTE Copia: EMISOR

- RUC
- RUP

Razón Social
CONSORCIO CVE CONSTRUCTORES

Número RUC
1691728753001

Representante legal
• NARVAEZ MACHADO VICTOR FERNANDO

Estado
ACTIVO

Régimen
REGIMEN GENERAL

Inicio de actividades
17/09/2021

Reinicio de actividades
No registra

Cese de actividades
No registra

Fecha de constitución
16/09/2021

Jurisdicción
ZONA 3 / PASTAZA / PASTAZA

Obligado a llevar contabilidad
SI

Tipo
SOCIEDADES

Agente de retención
NO

Domicilio tributario

Ubicación geográfica

Provincia: PASTAZA **Cantón:** PASTAZA **Parroquia:** TARQUI

Dirección

Carretera: VIA A TARQUI **Conjunto:** LOTIZACION LALAMA **Referencia:** A TRES CUADRAS DE LA VIA ASFALTADA, CASA DE UN PISO

Actividades económicas

- F42101201 - OBRAS DE SUPERFICIE EN CALLES, CARRETERAS, AUTOPISTAS, PUENTES O TÚNELES, ASFALTADO DE CARRETERA, PINTURA Y OTROS TIPOS DE MARCADO DE CARRETERA, INSTALACIÓN DE BARRERAS DE EMERGENCIA, SEÑALES DE TRÁFICO Y ELEMENTOS SIMILARES. INCLUYE LA CONSTRUCCIÓN DE PISTAS PARA AEROPUERTOS.

Establecimientos

Abiertos
1

Cerrados
0

Obligaciones tributarias

- ANEXO TRANSACCIONAL SIMPLIFICADO
- ANEXO ACCIONISTAS, PARTÍCIPES, SOCIOS, MIEMBROS DEL DIRECTORIO Y ADMINISTRADORES – ANUAL
- 1021 - DECLARACIÓN DE IMPUESTO A LA RENTA SOCIEDADES
- ANEXO DE DIVIDENDOS, UTILIDADES O BENEFICIOS - ADI
- ANEXO RELACIÓN DEPENDENCIA
- 2011 DECLARACION DE IVA

Razón Social
CONSORCIO CVE CONSTRUCTORES

Número RUC
1691728753001

• 9090 - IMPUESTO DE PATENTE MUNICIPAL

i Las obligaciones tributarias reflejadas en este documento están sujetas a cambios. Revise periódicamente sus obligaciones tributarias en www.sri.gob.ec.

Números del RUC anteriores

No registra



Código de verificación:

CATRCR2021002150934

Fecha y hora de emisión:

17 de septiembre de 2021 11:58

Dirección IP:

190.152.191.41

Validez del certificado: El presente certificado es válido de conformidad a lo establecido en la Resolución No. NAC-DGERCGC15-00000217, publicada en el Tercer Suplemento del Registro Oficial 462 del 19 de marzo de 2015, por lo que no requiere sello ni firma por parte de la Administración Tributaria, mismo que lo puede verificar en la página transaccional SRI en línea y/o en la aplicación SRI Móvil.



Sistema Oficial de Contratación



GOBIERNO NACIONAL DE
LA REPUBLICA DEL ECUADOR

Pública

REGISTRO ÚNICO DE PROVEEDORES

Una vez revisado los documentos presentados, certifico, que **CONSORCIO CVE CONSTRUCTORES** con RUC número **1691728753001**, ha cumplido satisfactoriamente con los requisitos establecidos, por lo tanto queda **HABILITADO** en el Registro Único de Proveedores, RUP.

Nombre Comercial:

Naturaleza Jurídica Consorcio

Máxima Autoridad NARVAEZ MACHADO
Representante Legal VICTOR FERNANDO

Documento de Identificación 1600502825

Categoría Micro 0-300000

Forma parte de la EPS Sí No

Dirección Principal:

Provincia: PASTAZA Cantón: PASTAZA Parroquia: TARQUI Transversal: Calle: Numero: Edificio: Página Web: Correo Electrónico: constructoracve@gmail.com Teléfono(s):

Bienes, Obras o Servicios Suministrados

Código	Producto
54210	SERVICIOS GENERALES DE CONSTRUCCION DE CARRETERAS (EXCEPTO CARRETERAS ELEVADAS), CALLES CAMINOS, VIAS FERREAS Y PISTAS DE ATERRIZAJE EN AEROPUERTOS
54220	SERVICIOS GENERALES DE CONSTRUCCION DE PUENTES, CARRETERAS ELEVADAS, TUNELES Y SUBTERRANEOS
54251	SERVICIOS GENERALES DE CONSTRUCCION DE TUBERIAS URBANAS

El presente documento ha sido generado a través del Sistema Oficial de Contratación del Estado, cualquier modificación, alteración al documento invalida automáticamente el mismo

Responsable: CONCVECONST





JOSE LUIS NARVAEZ
INGENIERO CIVIL

CALCULO – DISEÑO – CONSTRUCCIÓN - FISCALIZACIÓN

Puyo 03 de junio de 2022
FISCA.-EXTER.-JLN-30-2022

Ing. Alvaro Sosa
DIRECTOR DE FISCALIZACIÓN DEL GADPPz
Presente. -

De mi consideración:

Reciba un cordial y atento saludo, a la vez desearle éxitos en las funciones a usted encomendadas, de la misma manera pongo en conocimiento que se adjunta el Informe de Cumplimiento de Buenas Prácticas Ambientales de la obra: **ASFALTADO C.V. CHINCHAYACU- PUYOPUNGO PARROQUIA MADRE TIERRA**, perteneciente a la **PLANILLA DE AVANCE N°07** para que se proceda con el tramite pertinente.

Verificando en territorio lo presentado en el Informe Ambiental de Cumplimiento remitido por el contratista, fiscalización externa emite la **CONFORMIDAD AMBIENTAL**, correspondiente al periodo **01 de mayo al 31 de mayo de 2022.**

Por la atención prestada al presente anticipo mi más sincero agradecimiento.

Atentamente,



Firmado electrónicamente por:
JOSE LUIS
NARVAEZ

ING. JOSÉ LUIS NARVÁEZ
FISCALIZADOR EXTERNO

GAD. PROVINCIAL DE PASTAZA
DIRECCIÓN DE FISCALIZACIÓN



Pastaza

03 JUN 2022

Fecha:

Recibido: _____

EM

Número: _____

Hora: _____

16:27

Copia: Ing. David Yedra – Director de Gestión Ambiental del GADPPz



JOSE LUIS NARVAEZ
INGENIERO CIVIL

CALCULO – DISEÑO – CONSTRUCCIÓN - FISCALIZACIÓN

**Informe De Cumplimiento De
Buenas Prácticas Ambientales Del
Proyecto “Asfaltado CV
Chinchayacu – Puyopungo,
Parroquia Madre Tierra, Cantón
Mera, Provincia de Pastaza.”**

Elaborado por:

Ing. Saray Ibarra
Consultora Ambiental
MAAE-SUIA-1308-CI

Preparado para:

**Gobierno Autónomo Descentralizado
Provincial de Pastaza**



JOSE LUIS NARVAEZ INGENIERO CIVIL

CALCULO – DISEÑO – CONSTRUCCIÓN - FISCALIZACIÓN

Tabla de contenido

1.	FICHA TÉCNICA	3
2.	ANTECEDENTES.....	4
3.	INTRODUCCIÓN	4
4.	OBJETIVOS.....	5
4.1	Objetivo General	5
4.2	Objetivos Específicos	5
5.	METODOLOGÍA.....	5
6.	RESUMEN DE LA GUÍA DE BUENAS PRÁCTICAS AMBIENTALES.....	6
7.	IMPACTOS Y RIESGOS ASOCIADOS A LAS ACTIVIDADES DE OBRA.....	11
8.	RESUMEN DEL CUMPLIMIENTO DE LAS BUENAS PRÁCTICAS AMBIENTALES	12
9.	MATRIZ DE CUMPLIMIENTO DEL PLAN DE MANEJO AMBIENTAL ADAPTADO A LA NATURALEZA DEL PROYECTO	14
10.	RESUMEN DEL CUMPLIMIENTO DEL PLAN DE MANEJO AMBIENTAL	25
11.	CONCLUSIONES:.....	26
12.	RECOMENDACIONES:	26

INFORME DE CUMPLIMIENTO DE BUENAS PRÁCTICAS AMBIENTALES DEL PROYECTO "ASFALTADO CV CHINCHAYACU-PUYOPUNGO, PARROQUIA MADRE TIERRA, CANTON MERA, PROVINCIA DE PASTAZA".



JOSE LUIS NARVAEZ

INGENIERO CIVIL

CALCULO – DISEÑO – CONSTRUCCIÓN - FISCALIZACIÓN

1. FICHA TÉCNICA

INFORMACIÓN DEL PROYECTO	
PROYECTO:	Asfaltado C.V Chinchayacu, Puyopungo, Parroquia Madre Tierra, Cantón Mera, Provincia de Pastaza
TIPO DE ESTUDIO:	Vial
ACTIVIDAD:	Asfaltado vial
CATEGORIA DEL PROYECTO:	Certificado Ambiental
RESOLUCIÓN:	MAAE-SUIA-DZDCH-2021-CA-0534
MODALIDAD DEL TRABAJO:	Temporal
JORNADA DE TRABAJO:	Diurna
TIEMPO DE EJECUCIÓN DEL PROYECTO:	210 días
FECHA DE INICIO:	17 de noviembre 2021
FECHA DE FINALIZACIÓN:	junio 2022
FASE DEL PROYECTO:	Mejoramiento de vía y asfaltado
LOCALIZACIÓN DEL PROYECTO	
PROVINCIA:	Pastaza
CANTON:	Mera
PARROQUIA:	Madre Tierra
COMUNIDAD:	Chinchayacu - Puyopungo
INFORMACIÓN	
CONTRATISTA:	Consortio CVE
FISCALIZADOR:	Ing. José Luis Narváez
PERIODO:	01 al 31 de mayo 2022
PORCENTAJE DE AVANCE DE OBRA:	75%

INFORME DE CUMPLIMIENTO DE BUENAS PRÁCTICAS AMBIENTALES DEL PROYECTO "ASFALTADO CV CHINCHAYACU-PUYOPUNGO, PARROQUIA MADRE TIERRA, CANTONMERA, PROVINCIA DE PASTAZA".



JOSE LUIS NARVAEZ

INGENIERO CIVIL

CALCULO – DISEÑO – CONSTRUCCIÓN - FISCALIZACIÓN

2. ANTECEDENTES

El Gobierno Autónomo Descentralizado Provincial del Cantón Pastaza, representado por el Ing. Jaime Guevara, ha convenido en celebrar el contrato con el Ing. José Luis Narváez, Consultor Civil con la finalidad de ejecutar el proyecto “Asfaltado C.V Chinchayacu, Puyopungo, Parroquia Madre Tierra, Cantón Mera, Provincia de Pastaza” mencionado proyecto posee el permiso ambiental según su categoría, Certificado Ambiental con Resolución N° MAAE-SUIA-DZDCH-2021-CA-0534 otorgado por el Ministerio del Ambiente, Agua y Transición Ecológica, a través de la plataforma virtual denominada “Sistema Único de Información Ambiental- SUIA” gestionado por parte del personal técnico del Departamento Ambiental del Gobierno Autónomo Descentralizado Provincial de Pastaza.

3. INTRODUCCIÓN

El Gobierno Autónomo Descentralizado Provincial del Cantón Pastaza, en procura de mejorar las condiciones de vida de la población esta impulsando la ejecución del proyecto: Asfaltado C.V Chinchayacu, Puyopungo, Parroquia Madre Tierra, Cantón Mera, Provincia de Pastaza.

El constante crecimiento demográfico en la ciudad da problema que requieren solución. Este proyecto se origina a raíz del crecimiento poblacional, que genera el tránsito vehicular, el cual afecta la forma de vida de los habitantes de la región. Al mismo tiempo debido a las cargas por los automóviles se generan daños a la superficie de rodamiento del camino. Esto, se ha vuelto un problema ya que el camino existente no satisface las necesidades del usuario, el tránsito diario provoca que la funcionalidad del camino sea insuficiente. A pesar de la capacidad de atenuación que tiene la naturaleza, la contaminación ambiental aumenta, debido al incremento de las actividades humanas, y con ello la acumulación de la contaminación, entonces la capacidad de carga que tiene la naturaleza (mecanismos de atenuación natural) será insuficiente. De este modo proyectarnos al futuro, los estándares de calidad ambiental fijados actualmente no serán suficientes para controlar el efecto sinérgico que ha logrado la contaminación ambiental a lo largo de los años que ha venido acumulándose.

Por esta razón se plantea la idea de generar un adecuado manejo ambiental en Obras de Infraestructura vial en el momento de su construcción o mantenimiento y de manera acertada, se incluyó como parte de los documentos habilitantes al contrato de obra la Guía de Buenas Prácticas Ambientales, en el cual constan una serie de medidas que deben gobernar la ejecución de la obra con el objeto de generar la menor afectación a los diferentes recursos naturales del entorno del proyecto incluyendo al hombre; en función de esta guía, corresponde a la fiscalización verificar el cumplimiento de las medidas ambientales, lo que es

INFORME DE CUMPLIMIENTO DE BUENAS PRÁCTICAS AMBIENTALES DEL PROYECTO “ASFALTADO CV CHINCHAYACU-PUYOPUNGO, PARROQUIA MADRE TIERRA, CANTONMERA, PROVINCIA DE PASTAZA”.



JOSE LUIS NARVAEZ

INGENIERO CIVIL

CALCULO – DISEÑO – CONSTRUCCIÓN - FISCALIZACIÓN

presentado a continuación mediante el presente informe correspondiente al período del 01 al 31 de mayo de 2022. ✓

4. OBJETIVOS

4.1 Objetivo General

- Cumplir con las medidas ambientales establecidas en la Guía de Buenas Prácticas y Plan de Manejo Ambiental adaptado a la realidad del proyecto “Asfaltado C.V Chinchayacu, Puyopungo, Parroquia Madre Tierra, Cantón Mera, Provincia de Pastaza”.

4.2 Objetivos Específicos

- Informar a la Autoridad Ambiental Competente (Departamento de Ambiente) sobre el avance, efectividad y cumplimiento de las obligaciones definidas en la Guía de Buenas Prácticas Ambientales y Plan de Manejo Ambiental; conforme a los términos establecidos en el otorgamiento del Certificado Ambiental.

5. METODOLOGÍA

En el desarrollo del informe de fiscalización ambiental se continúan considerando los criterios constantes en Art. 275 del Acuerdo Ministerial 061 de la Reforma al Libro VI del TULAS, publicado en el Registro Oficial N° 316, de 04 de mayo de 2015, que determina lo siguiente:

No conformidad menor (NC-). - Esta calificación implica una falta leve frente al Plan de Manejo Ambiental y/o Leyes Aplicables.

No conformidad menor (NC+). - Esta calificación implica una falta grave al Plan de Manejo Ambiental y/o Leyes Aplicables.

Cumple (C). - Esta calificación se aplica a toda actividad, instalación o practica que se ha realizado o se encuentra dentro de las restricciones, indicaciones o especificaciones expuestas en el Plan de Manejo Ambiental y las Leyes Aplicables.

No Aplica (NA). - Esta calificación se incluye cuando existen actividades que no pueden ser auditadas por diversos factores, es decir, que no se puede determinar su cumplimiento o incumplimiento por el tipo de acción; principalmente en casos en que las actividades son repetitivas entre los criterios del PMA, marco legal y permiso ambiental; o de otro lado no han sido consideradas en el permiso Ambiental.

INFORME DE CUMPLIMIENTO DE BUENAS PRÁCTICAS AMBIENTALES DEL PROYECTO “ASFALTADO CV CHINCHAYACU-PUYOPUNGO, PARROQUIA MADRE TIERRA, CANTONMERA, PROVINCIA DE PASTAZA”.



JOSE LUIS NARVAEZ INGENIERO CIVIL

CALCULO – DISEÑO – CONSTRUCCIÓN - FISCALIZACIÓN

6. RESUMEN DE LA GUÍA DE BUENAS PRÁCTICAS AMBIENTALES

La Guía Ambiental es el resultado final de este proceso de evaluación y presenta disposiciones de prevención, control y mitigación enmarcados en una serie de medidas para que el contratista las cumpla en el proyecto "Asfaltado C.V Chinchayacu, Puyopungo, Parroquia Madre Tierra, Cantón Mera, Provincia de Pastaza" con el objetivo primordial de cumplir con el marco Legal Ambiental Ecuatoriano y las Políticas Ambientales del Constructor.

La guía de buenas practicas se encuentra aprobada por el ente rector, se detalla las medidas y actividades ambientales para la Obra.

Tabla 1. Guía de Buenas Prácticas Ambientales para la obra vial.

N°	MEDIDA PROPUESTA
USO DE LA ENERGÍA	
1	Una vez finalizada la jornada de trabajo apaga las luces, impresoras, computadoras y demás aparatos eléctricos.
2	Apagar el monitor de la computadora o poner en modo hibernar, ya que gasta un 70% total del consumo energético del equipo. Un monitor encendido tiene una potencia de 60W, unos 6,5 W en espera, y 1W apagado.
3	El único protector de pantalla que ahorra energía es negro. Es deseable configurarlo para que se active tras 10 minutos de inactividad.
4	
	Los ordenadores portátiles son más eficientes energéticos que los de mesa.
5	Reduce el uso de papel o del secador de manos, utiliza tu propia toalla.
6	Da preferencia al uso de las escaleras en lugar de los ascensores; es mucho más saludable, económico y ecológico.
7	Llama al ascensor pulsando solo un botón para evitar hacer viajes innecesarios. O si vas a bajar o subir solo un piso mejor haz ejercicio, es bueno para tu salud.
8	No conectes varios aparatos al mismo tiempo porque puede producirse una sobrecarga, posibles apagones y deterioro de las instalaciones a largo plazo
9	Configura los equipos de tu dependencia administrativa como computadoras, copadoras, impresoras, etc. en modo de "ahorro de energía" para reducir el consumo de electricidad hasta en un 50%.
10	Para sacar tres o menos copias, es mejor imprimir. A partir de cuatro hojas, la copadora es la mejor opción.

JOSE LUIS NARVAEZ

INGENIERO CIVIL

CÁLCULO – DISEÑO – CONSTRUCCIÓN - FISCALIZACIÓN



11 Comparte eficientemente los equipos de dependencia administrativa entre compañeros

12 Reporta a la unidad de tecnología de la institución daños o dificultades en el uso de equipos informáticos, ya que requieren de un adecuado mantenimiento para su óptimo rendimiento

13 Evitar el uso del fax térmico, ya que consume más energía y el papel no puede reciclarse.

CLIMATIZACIÓN

1 Usar estos dispositivos sólo cuando sea necesario. Siempre que sea posible, aprovechar la regulación natural de la temperatura, por ejemplo, en verano las ventanas entornadas o las corrientes de aire pueden refrescar algunas salas sin necesidad de encender el aire acondicionado.

2 Apagar o minimizar los sistemas de calefacción o aire acondicionado en las salas no ocupadas: sala de reuniones vacías, fuera de las horas de trabajo.

3 Conocer adecuadamente cómo funcionan los sistemas de calefacción y refrigeración, para maximizar la eficiencia de los equipos de climatización.

4 Mantener la temperatura aproximadamente en 20°C en invierno, y aproximadamente en 24°C en verano, para disminuir el consumo energético.

5 Asegurarse de que los equipos de climatización se programan para funcionar exclusivamente en el período de trabajo, a excepción de situaciones en las que haga falta calefacción o refrigeración previas.

6 Asegurarse de que las puertas y ventanas están cerradas mientras funcionan los equipos de climatización, para impedir pérdidas y derroche.

ILUMINACIÓN

1 Sustituir progresivamente las antiguas bombillas incandescentes y tubos fluorescentes, que usan tecnología ineficiente que desprende más calor que luz

2 Usar interruptores independientes para iluminar sólo las zonas necesitadas de una misma área.

3 Aprovechar la iluminación natural, organizando los puestos de trabajo de manera que se mantenga una adecuada iluminación, manteniendo limpias las ventanas y abriendo las persianas, cortinas otros elementos similares, etc.

4 Antes de encender las luces para encubrir los reflejos del sol en los ordenadores, probar cambiando los puestos de trabajo de lugar o la orientación de la pantalla, así como instalando láminas antirreflejantes en las ventanas o cortinas orientables.

INFORME DE CUMPLIMIENTO DE BUENAS PRÁCTICAS AMBIENTALES DEL PROYECTO "ASFALTADO CV CHINCHAYACU-PUYOPUNGO, PARROQUIA MADRE TIERRA, CANTONMERA, PROVINCIA DE PASTAZA".

JOSE LUIS NARVAEZ

INGENIERO CIVIL

CALCULO – DISEÑO – CONSTRUCCIÓN - FISCALIZACIÓN



5 Asegurar una gestión apropiada de los tubos fluorescentes y bombillas, pues son residuos especiales.

USO DEL AGUA

1 Colocar temporizadores o detectores de presencia para grifos. Esto puede suponer ahorros entre el 20 y el 40% del recurso.

2 Las cisternas deberán ser de doble descarga o de interrupción de descarga, en todo caso con limitador del volumen de descarga como máximo de seis litros. Esto puede suponer ahorros de hasta un 40%. Utilizar sistemas de detección de fugas en las cañerías enterradas u ocultas.

3 Las fuentes de consumo humano deben estar dotadas de sistemas temporizadores o limitadores de caudal.

4 Soltar el agua del inodoro cuando así lo requiera y no usarlo como cesto de residuos (papel higiénico)

GESTIÓN DE LOS DESECHOS

1 Eliminar los tachos de cada puesto de los funcionarios y colocar los tachos en un solo lugar con los colores y etiquetas correspondientes, esto ayudará a mejorar la clasificación de los desechos (tacho verde-residuos orgánicos, tacho gris-papel y cartón, tacho azul-plástico, tacho blanco-vidrio y latas, tacho negro – desechos ordinarios)

2 Poner en práctica las 3 R's
 Reducir: Normalmente adquirimos productos que tienen muchos envoltorios como el plástico, espuma Flex, etc. que tardan mucho tiempo en descomponerse y que son fabricados con materiales escasos como el petróleo, agua y madera. Antes de comprar debemos pensar en lo que realmente necesitamos, y evitar envoltorios innecesarios. Reutilizar: En este mundo modernizado se ha hecho normal el adquirir un bien después de usarlo, fácilmente desecharlo sin pensar a dónde va eso que consideramos basura. Hay productos que podemos volver a usar muchas veces o darles otro uso haciendo algún artículo necesario para el hogar u dependencia administrativa evitando generar tanto desecho. Reciclar: A este término se le suele confundir con el de "separar" o "reutilizar", sin embargo, el reciclar tiene que ver con la adquisición de materiales viejos o usados para ser procesados química o físicamente y obtener una materia prima y a partir de ésta fabricar productos nuevos.

3 Elimina el uso de botellas individuales de plástico, consume el agua del dispensador usando toma todo o tu vaso personal.

4 Elimina el uso excesivo de fundas plásticas, en su lugar utilizar fundas reutilizables.

JOSE LUIS NARVAEZ

INGENIERO CIVIL

CALCULO – DISEÑO – CONSTRUCCIÓN - FISCALIZACIÓN



USO DEL PAPEL

1	Evitar su uso siempre que sea posible, por ejemplo, guardando los documentos en formato digital, optimizando el número de copias necesarias, compartiendo información en lugar de generar copias para cada persona, aprovechando las posibilidades de Internet, correos electrónicos, teléfono, etc.
2	Utilizar de forma preferente y en la medida de lo posible papel reciclado. No se debe olvidar que el papel reciclado puede llegar a tener una calidad similar a la del papel convencional.
3	Evitar imprimir documentos innecesarios o de aquellos que tienen muchos espacios libres (Ej.: presentaciones de power point)
4	Antes e imprimir, comprobar los posibles fallos y mejoras del documento, utilizando, por ejemplo, la "vista previa": ajuste de márgenes, división de párrafos eficientes, paginación correcta, reducción del tamaño de las fuentes, etc.
5	Utilizar el papel por las dos caras en el fotocopiado e impresión de documentos, siempre que sea posible. Igualmente, ajustar en la medida de lo posible, los textos para que quepan dos páginas de un documento, libro o publicación en una hoja estándar.
6	Todos los documentos internos se imprimirán reutilizando papel o bien, usando papel reciclado y a doble cara.
7	Utilizar medios de comunicación electrónicos en la medida de lo posible para reducir el uso de impresoras y faxes.
8	Reutilizar todo el papel que haya sido impreso sólo por una cara para imprimir borradores, fabricar bloc de notas, etc.
9	Reutilizar todo el papel que haya sido impreso sólo por una cara para
10	Utilizar papel reciclado para hacer fotocopias.
11	Imprimir en calidad de borrador para evitar el derroche de tinta y facilitar la reutilización, especialmente en el caso de los documentos internos, y el reciclaje.
12	Separar el papel inservible, haciendo uso de los contenedores puestos a disposición a tal fin. Resulta interesante, siempre que sea posible, romper el papel antes de depositarlo en los contenedores para reducir el volumen que ocupa.

INFORME DE CUMPLIMIENTO DE BUENAS PRÁCTICAS AMBIENTALES DEL
PROYECTO "ASFALTADO CV CHINCHAYACU-PUYOPUNGO, PARROQUIA
MADRE TIERRA, CANTONMERA, PROVINCIA DE PASTAZA".

JOSE LUIS NARVAEZ

INGENIERO CIVIL

CALCULO – DISEÑO – CONSTRUCCIÓN - FISCALIZACIÓN



13 Para los residuos, tener una pequeña papelera junto a cada mesa de trabajo optimizará la reutilización y reciclaje.

CONSUMO RESPONSABLE

1	Ajústate a las necesidades reales en cuanto a los insumos que existen en tu lugar de trabajo, así evitarás comprar inútilmente.
2	Utiliza adecuadamente y comparte el material de la dependencia administrativa para alargar su vida útil, al mismo tiempo que se genera ahorro para la institución.
3	Si vas a almorzar en la dependencia administrativa evita comprar alimentos que sabes te darán en envases de polietileno (espuma flex), para transportarlos, es un material que no se puede reciclar y contamina por mucho tiempo el ambiente, lleva tus propios recipientes y pide que te pongan los alimentos en ellos. Seamos coherentes con nosotros mismos y con la institución donde trabajamos
4	Prefiere las pilas recargables, ya que las pilas comunes contaminan de 3 mil a 175 mil litros de agua dependiendo de sus componentes como el mercurio. Las pilas recargables pueden usarse hasta unas dos mil veces según el tipo y uso adecuado.
5	Compra lápices y marcadores recargables, de esta manera evitarás generar más desechos. Prefiera productos cuyos envases tengan el logotipo de reciclable o reutilizable.
6	Adquiere productos naturales para tu aseo personal, recuerda que el uso de aerosoles perjudica al ambiente.

TRANSPORTE Y MOVILIDAD

1	Desplazamiento a pie
2	Utilizar el transporte público.
3	Utilizar bicicleta
4	Cuando es inevitable el uso del vehículo privado, el sistema de carro compartido puede ser una opción bastante eficiente.

Elaboración: Fiscalización Ambiental, 2021

Como se observa la guía ambiental de la obra está regida por un total de 8 Aspectos Ambientales significativos, dentro de las cuales se describen 55 medidas de prevención, mitigación, y/o reducción que deben cumplirse durante la ejecución del proyecto.

INFORME DE CUMPLIMIENTO DE BUENAS PRÁCTICAS AMBIENTALES DEL PROYECTO "ASFALTADO CV CHINCHAYACU-PUYOPUNGO, PARROQUIA MADRE TIERRA, CANTONMERA, PROVINCIA DE PASTAZA".



7. IMPACTOS Y RIESGOS ASOCIADOS A LAS ACTIVIDADES DE OBRA

A continuación, se presenta un breve análisis de los principales impactos asociados en la ejecución de obra a través de los rubros contractuales:

- **Excavación.** - La excavación es el movimiento de tierras realizado a cielo abierto y por medios manuales, utilizando pico y palas, o en forma mecánica con excavadoras, y cuyo objeto consiste en alcanzar el plano de arranque de la edificación, es decir las cimentaciones.

Esta excavación motiva una afectación principalmente al recurso físico aire, debido a la generación de ruido, por el uso de las maquinarias, así como polvopor la acción en sí de movimiento de tierras.

- **Desalojo de Material de Excavación.** - Es el material no apto para el relleno, que se desaloja en sitios destinados cercanos al proyecto.

Esta actividad motiva una afectación hacia la población, ya que las volquetas cada vez que ingresan a las escombreras sus neumáticos salen sucios del lodo y a medida que se va transportando este se desprende y empieza a contaminar la carretera.

En virtud de los principales riesgos antes acotados, esta fiscalización ha dispuesto una serie de medidas para que sean aplicadas por el contratista.

- a) Las maquinarias que se encuentren laborando dentro del proyecto deben ser revisadas debidamente en lugares autorizados.
- b) Una vez terminada la jornada de trabajo, el contratista deberá mantener limpio y ordenado su lugar de trabajo.
- c) Señalización del lugar de trabajo, en los lugares que se requiera.

JOSE LUIS NARVAEZ

INGENIERO CIVIL

CALCULO – DISEÑO – CONSTRUCCIÓN - FISCALIZACIÓN



8. RESUMEN DEL CUMPLIMIENTO DE LAS BUENAS PRÁCTICAS AMBIENTALES

Los siguientes aspectos ambientales que se detallan son aquellos que no aplican dentro del proyecto.

- Equipo de Ofimática
- Climatización
- Iluminación
- Uso del Agua
- Uso del Papel
- Consumo Responsable
- Transporte y Movilidad

Aspecto ambiental que se cumple dentro de la Guía de Buenas Practicas Ambientales y de acuerdo con la naturaleza del proyecto.

GESTIÓN DE LOS DESECHOS: Se coordina las capacitaciones al personal de la obra, con la finalidad de instruirlo en el manejo adecuado de los residuos sólidos, su clasificación, composición y disposición final.

- No existe la generación de chatarra dentro de la obra, los trabajos de reparación de maquinaria se los realiza en talleres externos.
- Se da cumplimiento con la Norma INEN de identificación de los recolectores para basura diferenciados por su composición.
- Existe el lugar de acopio para la colocación de los recolectores de los residuos.
- La disposición de residuos es ubicada en el área destinada para este fin.
- Cada frente de trabajo tiene un basurero.

En el detalle de los hallazgos determinados por fiscalización ambiental se muestra en el siguiente cuadro resumido.

N°	NOMBRE DEL PLAN O PROGRAMA	NC+	NC-	C	NA
1	USO DE LA ENERGÍA	0	0	0	24
2	USO DEL AGUA	0	0	0	4
3	GESTIÓN DE LOS DESECHOS	3	0	0	1
4	USO DEL PAPEL	0	0	0	13
5	CONSUMO RESPONSABLE	0	0	0	6
6	TRANSPORTE Y MOVILIDAD	0	0	0	4
	TOTAL	3	0	0	52

*Cuadro. Resumen de hallazgos de la GBPA, mayo 2022
Elaboración: Fiscalización Ambiental, 2022*

*INFORME DE CUMPLIMIENTO DE BUENAS PRÁCTICAS AMBIENTALES DEL
PROYECTO "ASFALTADO CV CHINCHAYACU-PUYOPUNGO, PARROQUIA
MADRE TIERRA, CANTONMERA, PROVINCIA DE PASTAZA".*

JOSE LUIS NARVAEZ

INGENIERO CIVIL

CALCULO – DISEÑO – CONSTRUCCIÓN - FISCALIZACIÓN



Resumen de Cumplimiento de la Buenas Prácticas Ambientales, mayo 2022



Gráfico. Resumen de hallazfos de las BPA, mayo 2022
Elaboración: Fiscalización Ambiental, 2022

INFORME DE CUMPLIMIENTO DE BUENAS PRÁCTICAS AMBIENTALES DEL
PROYECTO "ASFALTADO CV CHINCHAYACU-PUYOPUNGO, PARROQUIA
MADRE TIERRA, CANTONMERA, PROVINCIA DE PASTAZA".

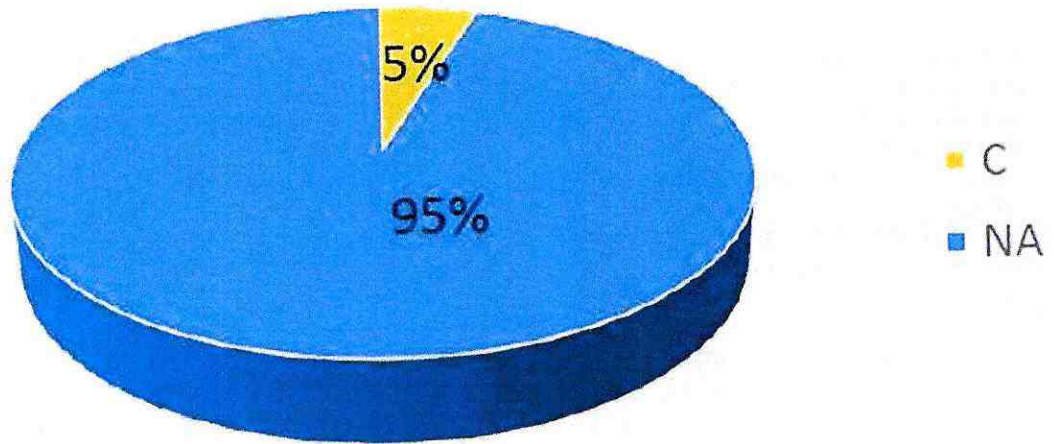

JOSE LUIS NARVAEZ
INGENIERO CIVIL

CALCULO – DISEÑO – CONSTRUCCIÓN - FISCALIZACIÓN

9. MATRIZ DE CUMPLIMIENTO DEL PLAN DE MANEJO AMBIENTAL ADAPTADO A LA NATURALEZA DEL PROYECTO PLAN DE PREVENCIÓN Y MITIGACIÓN DE IMPACTOS.

PLAN DE PREVENCIÓN Y MITIGACIÓN DE IMPACTOS							
ITÉM	MEDIDA	CUMPLIMIENTO				HALLAZGO	MEDIO DE VERIFICACIÓN
		C	NC-	NC+	NA		
1	Implementar señalética Señalética de Prohibición Señalética de condición obligatoria Señalética de condición segura Señalética preventiva Señalética ambiental Señalética informativa. -Usar las figuras geométricas, colores de seguridad, y colores de contraste para señales de seguridad de la Tabla N°1 de la Norma INEN ISO 3864 -Usar los diseños para señales de prohibición, acción obligatoria, precaución, condición segura.	X				En el área referente al proyecto existe señalética prohibitiva, preventiva, informativa y alusiva al cuidado del medio ambiente, la cual se encuentra en buen estado y ubicadas en lugares visibles.	Ver Anexo N° 1 Señalética
2	Humedecer la vía en días soleados para evitar material particulado, optimizando el recurso agua.	X				Durante este periodo no ha sido necesario humedecer la vía, debido a que en el transcurso del mes de mayo de 2022 ha existido la presencia de precipitaciones, controlando de manera natural el material particulado en el ambiente.	En el Informe Ambiental presentado por el contratista en el anexo N°4 se evidencia el reporte meteorológico correspondiente al mes de mayo de 2022 y registros fotográficos referente a las constantes precipitaciones del mismo mes.
3	Zonificar las áreas de trabajo con cinta de peligro.	X				Las diferentes áreas de trabajo dentro del proyecto han sido zonificadas con cinta de peligro.	Ver Anexo N° 2 Uso de cinta de peligro
4	Cubrir con una lona las volquetas que trasladen material pétreo hacia el lugar de la obra.	X				Se constató que las volquetas que operan transportando	Ver Anexo N° 3 Uso de lonas para cubrir las volquetas.

INFORME DE CUMPLIMIENTO DE BUENAS PRÁCTICAS AMBIENTALES DEL PROYECTO "ASFALTADO CV CHINCHAYACU-PUYOPUNGO, PARROQUIA MADRE TIERRA, CANTONMERA, PROVINCIA DE PASTAZA".



JOSE LUIS NARVAEZ
INGENIERO CIVIL

CALCULO – DISEÑO – CONSTRUCCIÓN - FISCALIZACIÓN

					material pétreo utilizan lona de protección.	
5	Las vías por donde circula el equipo caminero deben estar despejadas y sin obstáculos.	X			Las vías han sido despejadas y no se observan obstáculos que dificulten la circulación vehicular y peatonal.	Ver Anexo N°4 Vías despejadas
6	Realizar mantenimiento regular de la maquinaria y equipos utilizados.	X			La maquinaria y equipos que se utilizan en el proyecto realizan el mantenimiento preventivo y correctivo en talleres mecánicos privados.	En el Informe Ambiental presentado por el contratista en el anexo N.8 se evidencia el registro del mantenimiento a la maquinaria pesada correspondiente a este periodo.
	El transporte del equipo se realizará utilizando las vías accesos existentes, considerando no causar molestias a los habitantes del costado de la vía y el posible deterioro de la misma.	X			Se constató que las vías son utilizadas de manera adecuada, respetando los límites de velocidad para evitar daños o molestias.	Ver Anexo N°4 Vías despejadas
8	Implementar un kit anti derrame y equipos de respuesta rápida, para combatir posibles emergencias. Contenido del Kit Anti Derrame: -Pala, paños absorbentes, (salchicha observante), guantes, botas, gafas protectoras, escoba, fundas o recipientes para recolectar los desechos contaminados.	X			Dentro de la obra existen kits antiderrames en buen estado, ubicados en lugares visibles y de fácil acceso.	Ver Anexo N°5 Kits antiderrames
9	Se deberá instalar de forma permanente un extintor y botiquín de primeros auxilios en los vehículos y/o maquinaria pesada. Contenido del botiquín de primeros auxilios: Antisépticos, alcohol gel, gasas, tijeras, algodón, termómetro,	X			Se evidenció que en las instalaciones de la obra existen botiquines con insumos básicos y extintores recargados, en buen estado, ubicados en lugares	Ver Anexo N°6 Extintor Ver Anexo N°7 Botiquín de primeros auxilios En el Informe Ambiental presentado por el contratista en el anexo N.11 se evidencia el registro fotográfico de los

INFORME DE CUMPLIMIENTO DE BUENAS PRÁCTICAS AMBIENTALES DEL PROYECTO "ASFALTADO CV CHINCHAYACU-PUYOPUNGO, PARROQUIA MADRE TIERRA, CANTON MERA, PROVINCIA DE PASTAZA".



JOSE LUIS NARVAEZ
INGENIERO CIVIL

CALCULO – DISEÑO – CONSTRUCCIÓN - FISCALIZACIÓN

	<p>esparadrapo.</p> 				<p>visibles y de fácil acceso. De igual manera mediante inspección de campo se verificó que cada vehículo y maquinaria pesada que opera dentro de la obra cuenta con su respectivo botiquín y extintor, todos estos se encuentran operativos.</p>	<p>botiquines y extintores instalados en los vehículos y maquinaria pesada utilizados en obra.</p> <p>En el Informe Ambiental presentado por el contratista en el anexo N.22 se evidencia el registro documental de los extintores operativos.</p>
10	<p>Dotar al personal que labora en el proyecto de EPP.</p>	X			<p>El personal que opera dentro de la obra ha sido dotado del EPP según las actividades asignadas.</p>	<p>Ver Anexo N°8 Entrega de EPP</p> <p>En el Informe Ambiental presentado por el contratista en el anexo N.12 se presenta el registro documental y fotográfico de la entrega de EPP a los trabajadores.</p>
11	<p>Implementar un área para el almacenamiento temporal de combustibles, el cual deberá cumplir con las siguientes características:</p> <ul style="list-style-type: none"> -Deberá estar ubicado alejado de cuerpos hídricos, y aislado -Los sitios de almacenamiento de combustibles serán ubicados en áreas no inundables. -La estructura será realizada con vigas de madera y cubierta de dura techo o también pueden ser hojas de zinc (Las dimensiones del área se las realizara en base a la cantidad de tanques de almacenamiento a utilizar). -El tanque de almacenamiento deberá estar protegidos contra la corrosión a fin de evitar daños que puedan causar filtraciones que contaminen el ambiente, y contará manguera y llaves de distribución. -El tanque de almacenamiento deberá estar rodeado de un cubeto o estructura de contención impermeable técnicamente diseñado para el efecto, con un volumen igual o mayor al 110% del tanque. -En el área se deberá implementar un extintor para prevenir cualquier riesgo de incendio. 	X			<p>Dentro del proyecto existe un área para el almacenamiento temporal del combustible, ubicada en un lugar alejado de cuerpos hídricos. La misma cuenta con cubierta, señalética y piso cubierto de geomembrana para evitar derrames directos al suelo.</p>	<p>Ver Anexo N°9 Área para el almacenamiento temporal de combustibles.</p>

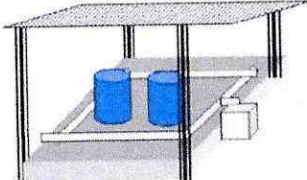

	<p>-Tener un acceso adecuado para la carga de combustible y en caso de ser necesario para la entrada del carro de los bomberos. -El área deberá estar señalizado en base a la normativa NTE INEN-ISO 2266.</p> 						
--	--	--	--	--	--	--	--

12	<p>Ubicar el material de desalojo en los sitios descritos en el ítem 7. del presente documento. Los cuales han sido ubicado de acuerdo a los siguientes criterios técnicos: -Deberán encontrarse dentro del área de influencia del proyecto. -El terreno debe estar desprovisto de vegetación. -Alejados de cursos hídricos. -Las áreas destinadas para escombreras deberán ser estables y seguras a corto y largo plazo. -Deberán contar con una con una capacidad mínima de 1500 m³ -El transporte del material deberá realizarse en una volqueta con cubierta (lona), con el fin de evitar derrames en la carretera.</p>				X	<p>Dentro de las actividades ejecutadas en el transcurso del mes de mayo no se han realizado excavaciones, por lo tanto, no existió material de desalojo que hubiera que colocar en escombreras.</p>	
----	--	--	--	--	---	--	--

PLAN DE MANEJO DE DESECHOS

ITÉM	MEDIDA	CUMPLIMIENTO				HALLAZGO	MEDIO DE VERIFICACIÓN
		C	NC-	NC+	NA		
1	<p>Implementar un área de almacenamiento temporal de desechos peligrosos el cual deberá tener las siguientes características: -Estar bajo cubierta -Iluminación natural -En un espacio abierto, cercado. -El acceso a estos locales debe ser restringido, y el personal que ingrese estará provisto de todos los implementos determinados en las normas de seguridad</p>	X				<p>Dentro del proyecto se incremento un área para el almacenamiento temporal de los desechos peligrosos provenientes de las actividades de imprimación y asfaltado. La misma cuenta con cubierta, piso impermeabilizado,</p>	<p>Ver Anexo N°9 Área para el almacenamiento temporal de combustibles y/o desechos peligrosos.</p>



JOSE LUIS NARVAEZ
INGENIERO CIVIL

CALCULO – DISEÑO – CONSTRUCCIÓN - FISCALIZACIÓN

	<p>industrial; -Contar con señalización apropiada en lugares y formas visibles; en base a la norma NTE INEN 2266. -Contar con el material y equipamiento para atender contingencias -Contar con sistemas de extinción contra incendios -Contar con bases o pisos impermeabilizados o similares, según el caso. Colores de los contenedores a implementar Rojo: Desechos Peligrosos Los desechos no peligrosos no se podrán almacenar por más de un año; deberán ser entregados a un gestor calificado para su tratamiento final.</p> 				<p>señalética, tachos coloreados (rojo) y etiquetados según el desecho a clasificar, también dispone de un kit antiderrames y un extintor en buen estado.</p> <p>Cabe destacar que este mes no se han realizado actividades productivas que generen desechos peligrosos.</p>	
2	<p>Dotar de fundas plásticas a los conductores de volquetes y maquinaria pesada para los desechos comunes.</p>	X			<p>Se constató que se le ha dotado de fundas plásticas a los choferes de las diferentes volquetas y Maquinaria con el objetivo de un buen manejo de los desechos comunes en la fuente.</p>	<p>Ver Anexo N°10 Dotación de fundas plásticas</p>
3	<p>Implementar de contenedores de colores debidamente etiquetados para la clasificación de los residuos en la vía, se deberá cumplir con las siguientes características: -Encontrarse bajo techo. -Contenedores de 55 galones (4) El rotulado estará en un lugar visible con caracteres legibles según lo establecido en la NTE INEN 878. El nombre o denominación de los residuos con su logo respectivo y la distancia de observación según lo establecido en la NTE INEN ISO 3864-1 Se realizará una clasificación general de residuos:</p>	X			<p>Dentro del proyecto existen contenedores para el almacenamiento temporal de los desechos y/o residuos comunes, los mismo que se encuentran bajo cubierta, coloreados y etiquetados según el desecho o residuo a clasificar. También se utilizan los contenedores municipales que se encuentran dentro de la comunidad.</p>	<p>Ver Anexo N° 11 Contenedores metálicos para el almacenamiento temporal de desechos.</p>



JOSE LUIS NARVAEZ
INGENIERO CIVIL

CALCULO – DISEÑO – CONSTRUCCIÓN - FISCALIZACIÓN

<p>Colores de los contenedores a implementar: Azul: Reciclables Negro: No Reciclables Verde: Orgánicos Rojo: Peligrosos</p> 							
--	--	--	--	--	--	--	--

PLAN DE CAPACITACIÓN

ITÉM	MEDIDA	CUMPLIMIENTO				HALLAZGO	MEDIO DE VERIFICACIÓN
		C	NC-	NC+	NA		
1	<p>Capacitar al personal de trabajo sobre temas:</p> <ul style="list-style-type: none"> -Medidas propuestas en el PMA -Manejo de los procedimientos de seguridad -Trabajos en altura -Protección del ambiente -Primeros Auxilios y procedimiento en caso de emergencias -Manejo de desechos peligrosos y no peligrosos. -Técnicas para prevenir conflictos con la comunidad. 	X				<p>Se constató que los trabajadores han recibido las capacitaciones en los temas de seguridad, salud y ambiente. Durante este periodo se hizo énfasis en el tema de manejo defensivo, límites de velocidad.</p>	<p>En el Informe Ambiental presentado por el contratista en los anexos N.15 y 20 se presentan los registros fotográficos y documentales de la asistencia del personal de trabajo a las diferentes capacitaciones.</p>

PLAN DE RELACIONES COMUNITARIAS

ITEM	MEDIDA	CUMPLIMIENTO				HALLAZGO	MEDIO DE VERIFICACIÓN
		C	NC-	NC+	NA		
1	<p>Realizar una reunión previa con los involucrados directos del proyecto para darles a conocer las ventajas de la implementación del proyecto obra o actividad.</p>	X				<p>Al inicio de la obra se realizó una socialización con las comunidades aledañas al proyecto, brindando información detallada del mismo, lo cual se corrobora en la información entregada dentro de las planillas #1 y #2. Dentro de este periodo se constató que de manera permanente el equipo contratista tienen acercamientos con los comuneros del sector, con el objetivo de solventar dudas o requerimientos.</p>	<p>En el Informe Ambiental presentado por el contratista en el anexo N.16 se presentan los registros fotográficos y documentales de la asistencia de los comuneros y el equipo contratista a la socialización.</p>
2	<p>Implementar un buzón donde se recepte las quejas y sugerencias de la población.</p>	X				<p>Se verificó que existe un buzón de quejas y sugerencias, ubicado</p>	<p>Ver Anexo N°12 Buzón de quejas y sugerencias</p>

INFORME DE CUMPLIMIENTO DE BUENAS PRÁCTICAS AMBIENTALES DEL PROYECTO "ASFALTADO CV CHINCHAYACU-PUYOPUNGO, PARROQUIA MADRE TIERRA, CANTONMERA, PROVINCIA DE PASTAZA".



JOSE LUIS NARVAEZ
INGENIERO CIVIL

CALCULO – DISEÑO – CONSTRUCCIÓN – FISCALIZACIÓN

					en un lugar visible, con el objetivo de mejorar la comunicación entre la comunidad y el equipo contratista. Cabe mencionar que durante el periodo de mayo no ha existido ningún tipo de reclamo o sugerencia por parte de los comuneros.	
3	Participar activamente en reuniones y procesos comunales que se realicen en el área de influencia.			X	Durante el transcurso del este periodo no se ha recibido ninguna invitación por parte de los habitantes de las comunas.	-----

PLAN DE CONTINGENCIA

CÓDIGO	MEDIDA	CUMPLIMIENTO				HALLAZGO	MEDIO DE VERIFICACIÓN
		C	NC-	NC+	NA		
1	Elaborar un Plan de Contingencia accesible a todo el personal en el cual se aborde la gestión de contingencia en caso de incendio, derrame, fuga o explosión.	X				Se constató que CVE CONSTRUCTORES cuentan con un Plan de Contingencia aprobado por el Ministerio de Trabajo. El mismo que abarca temas de seguridad.	En el Informe Ambiental presentado por el contratista en el anexo N.18 se presenta el Plan de Contingencia de CVE CONSTRUCTORES.
2	Crear un comité de seguridad que actúe en caso de emergencias.	X				Dentro de esta etapa del proyecto la empresa contratista no cuenta con el número de trabajadores necesarios para formar un Comité de Seguridad como lo establece la normativa. Sin embargo, la empresa registra en el Sistema Único de Trabajo, un técnico de Seguridad e Higiene del Trabajo. Además, cuenta con la conformidad favorable de la Matriz de Seguridad y Salud en el trabajo por parte de la Psc. Ind. Solange Curipallo- Jefe de la Unidad Seguridad y	En el Informe Ambiental presentado por el contratista en el anexo N.19 se presenta el Registro del Técnico de Seguridad e Higiene del Trabajo.

INFORME DE CUMPLIMIENTO DE BUENAS PRÁCTICAS AMBIENTALES DEL PROYECTO "ASFALTADO CV CHINCHAYACU-PUYOPUNGO, PARROQUIA MADRE TIERRA, CANTONMERA, PROVINCIA DE PASTAZA".

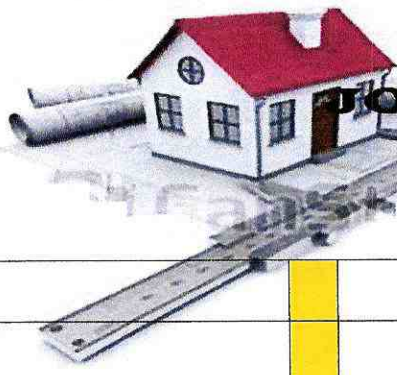

JOSE LUIS NARVAEZ
INGENIERO CIVIL

CALCULO - DISEÑO - CONSTRUCCIÓN - FISCALIZACIÓN

				Salud Ocupacional del GADPPz.	
3	<p>Se deberá realizar simulacros, de evacuación. Incendios, derrames o fugas para agilizar los tiempos de reacción del personal y su actuación frente a un evento.</p>	X		<p>Se evidenció que el personal que opera dentro de la obra ha participado en simulacros de emergencia, con el objetivo de tener conocimientos claros y precisos de cómo actuar ante una emergencia antrópica o natural. Dentro de este periodo se hizo énfasis en el tema: Primeros auxilios y cómo reaccionar ante un evento inesperado.</p>	<p>En el Informe Ambiental presentado por el contratista en el anexo N.20 registro fotográfico y documental de la participación del personal en la capacitación de primeros auxilios y cómo reaccionar ante un evento inesperado.</p>
4	<p>Actuar de la siguiente manera en caso de:</p> <p>En Caso de Incendio:</p> <ul style="list-style-type: none"> - Si alguien detecta un fuego incipiente y sabe usar un extintor, actúe inmediatamente. - Se recomienda el uso de extintores industriales ubicados estratégicamente <p>Tipos de extintores:</p> <p>El tipo A: Se usará durante la combustión de sólidos comunes,</p> <p>El tipo B: Se usará para líquidos y gases inflamables</p> <p>El tipo C: para equipo eléctrico energizado y el tipo D para metales combustibles.</p> <ul style="list-style-type: none"> - Salve su vida y la de los demás abandonando el lugar de incendio. - Una vez a salvo, avisar a la brigada (hágalo sin pensar que otros ya lo han hecho). <ul style="list-style-type: none"> - Solicite auxilio. - Mantenga la calma y espere al rescate. - Si se encuentra atrapado por el humo, trate de salir arrastrándose o permanezca lo más cerca del suelo, el humo tiende a subir y existe aire no contaminado a nivel del 			<p>Se evidenció que en este periodo el personal que opera dentro de la obra ha sido capacitado en el tema: Primeros auxilios y temas relacionados a los riegos laborales.</p>	<p>En el Informe Ambiental presentado por el contratista en el anexo N.20 registro fotográfico y documental de la participación del personal en la capacitación: Primeros auxilios y cómo reaccionar ante un evento inesperado.</p>

INFORME DE CUMPLIMIENTO DE BUENAS PRÁCTICAS AMBIENTALES DEL PROYECTO "ASFALTADO CV CHINCHAYACU-PUYOPUNGO, PARROQUIA MADRE TIERRA, CANTONMERA, PROVINCIA DE PASTAZA".



JOSE LUIS NARVAEZ
INGENIERO CIVIL

CALCULO – DISEÑO – CONSTRUCCIÓN - FISCALIZACIÓN

<p>suelo.</p> <ul style="list-style-type: none">- Si el humo es muy denso, cúbrase con un pañuelo o ropa (mojados) la boca y nariz, manténgase cerca del suelo.- Cuando se inflaman las ropas de una persona, impida que corra, el viento aviva el fuego. Cobíjelo con una manta húmeda y haga que se proteja la cara y cuello con las manos. <p><u>En Caso de Explosión:</u></p> <ul style="list-style-type: none">- Evacue la zona de riesgo y proceda de acuerdo a lo establecido en el programa de contingencias.- Acordone el área y restrinja el acceso a personal ajeno.- Utilice el extintor adecuado. <p>No intente extinguir el fuego hasta que las fugas hayan sido detenidas, de otra manera, existe grave riesgo de reiginición y explosión.</p> <p><u>En caso de sismos o fenómenos naturales</u></p> <p>Antes de un Sismo:</p> <ul style="list-style-type: none">- Conozca las zonas de seguridad.- Contar con un mapa de peligros potenciales y zonas seguras.- Reciba entrenamiento en primeros auxilios y evacuación.- Manténgase plenamente informado de cómo interrumpir de forma segura sus labores habituales o el proceso de construcción.- Observe la ubicación de su área de trabajo, buscar sitios de protección contra materiales que pudieran desprenderse.- Haga una evaluación de vulnerabilidad de su entorno de trabajo para determinar los peligros potenciales.					
---	--	--	--	--	--



JOSE LUIS NARVAEZ
INGENIERO CIVIL

CALCULO – DISEÑO – CONSTRUCCIÓN - FISCALIZACIÓN

	<u>En caso derrame o fuga</u>					
	<ul style="list-style-type: none"> - Localice el derrame o fuga - Antes de comenzar con el control o contención del derrame, debe colocarse los elementos de protección personal necesarios: Ropa adecuada impermeable y resistente a los productos químicos; guantes protectores; lentes de seguridad; protección respiratoria. - Contenga con barreras, diques y/o materiales absorbentes. - Colocar fluidos y desechos en recipientes o fundas para recolección de materiales contaminados. - Entregar el material contaminado a un Gestor Calificado. 					

PLAN DE MONITOREO Y SEGUIMIENTO

ITÉM	MEDIDA	CUMPLIMIENTO				HALLAZGO	MEDIO DE VERIFICACIÓN
		C	NC-	NC+	NA		
1	Verificar el nivel de cumplimiento al presente PMA, a través de un informe internos de cumplimiento de las medidas del Plan Aprobado por la Autoridad Ambiental.	X				Se constató el cumplimiento de las medidas establecidas en el PMA mediante la entrega de los informes mensuales con sus respectivos anexos fotográficos y documentales.	En el Informe Ambiental presentado por el contratista en el anexo N.21 se presenta un Check List sobre las medidas del cumplimiento del PMA de la obra.
2	Monitorear el Manejo de los desechos peligroso y no peligrosos dentro del área de influencia del proyecto.	X				Se verifica constantemente que los desechos y residuos comunes sean depositados en los contenedores adecuados. y disposición final.	Ver Anexo N°11 Contenedores metálicos para el almacenamiento temporal de desechos. Ver Anexo N°9 Área para el almacenamiento temporal de combustibles y/o desechos peligrosos.
3	Realizar el mantenimiento de los extintores	X				Se verificó que los extintores que existen dentro de las instalaciones, vehículos y maquinaria pesada están recargados y en buen estado.	Ver Anexo N°6 Extintor En el Informe Ambiental presentado por el contratista en el anexo N.11 y 22 se evidencia el registro fotográfico de los botiquines y extintores instalados en las instalaciones, vehículos y maquinaria pesada, los cuales son utilizados en obra.

INFORME DE CUMPLIMIENTO DE BUENAS PRÁCTICAS AMBIENTALES DEL PROYECTO "ASFALTADO CV CHINCHAYACU-PUYOPUNGO, PARROQUIA MADRE TIERRA, CANTONMERA, PROVINCIA DE PASTAZA".



JOSE LUIS NARVAEZ
INGENIERO CIVIL

CALCULO – DISEÑO – CONSTRUCCIÓN - FISCALIZACIÓN

PLAN DE REHABILITACIÓN

ITÉM	MEDIDA	CUMPLIMIENTO				HALLAZGO	MEDIO DE VERIFICACIÓN
		C	NC-	NC+	NA		
1	Revegetación o reforestación de áreas degradadas en el proyecto con plantas nativas de la zona.				X	La acción No Aplica, debido a que para el periodo evaluado no se evidencian áreas que necesiten ser reforestadas.	-----
2	Retirar el suelo contaminado, y entregarlo a un Gestor Calificado para su disposición final, revegetar el área con especies nativas				X	La acción No Aplica, debido a que para el periodo evaluado no se evidencian áreas contaminadas que requieran ser remediadas.	-----

PLAN DE ENTREGA Y ABANDONO DEL ÁREA

ITEM	MEDIDA	CUMPLIMIENTO				HALLAZGO	MEDIO DE VERIFICACIÓN
		C	NC-	NC+	NA		
1	Desmantelamiento de la infraestructura temporal existente en el área del proyecto (campamento, área de almacenamiento de combustibles y desechos peligrosos)				X	La acción No Aplica, debido a que el proyecto se encuentra en la etapa de operación.	-----
2	Limpieza general del área del proyecto.				X	Aplica, debido a que el proyecto se encuentra en la fase de operación.	-----



JOSE LUIS NARVAEZ INGENIERO CIVIL

CALCULO – DISEÑO – CONSTRUCCIÓN - FISCALIZACIÓN

10. RESUMEN DEL CUMPLIMIENTO DEL PLAN DE MANEJO AMBIENTAL

Para el periodo evaluado se ha realizado una mejor agrupación de las actividades que se establecen en el Plan de Manejo Ambiental, implementado a la naturaleza del proyecto.

Se han identificado un total de treinta (30) actividades distribuidas en nueve (8) subplanes.

Sobre la totalidad de las actividades se ha obtenido un nivel de cumplimiento para el mes de mayo de 2022, de un 80% de Conformidades (Cumplimientos), un 0% se han establecidos como No Conformidades Mayores, un 0% se han establecidos como No Conformidades Menores y un 20% de actividades que No Aplican, de acuerdo con la distribución que se muestra en el siguiente grafico estadístico.

Cumplimiento del Plan de Manejo Ambiental, mayo 2022



Gráfico. Resumen de hallazgos del PMA, mayo 2022
Elaboración: Fiscalización Ambiental, 2022

En el detalle de los hallazgos determinados por fiscalización ambiental se muestra en el siguiente cuadro resumido.

SUBPLANES DE MANEJO AMBIENTAL	NC+	NC-	C	NA
Plan de Prevención y Mitigación de Impactos	0	0	11	1
Plan de Manejo de Desechos	0	0	3	0
Plan de Comunicación y Capacitación	0	0	1	0
Plan de Relaciones Comunitarias	0	0	2	1
Plan de Contingencias	0	0	4	0
Plan de Monitoreo y Seguimiento	0	0	3	0
Plan de Rehabilitación	0	0	0	2
Plan de Cierre, Abandono y Entrega del Área	0	0	0	2
TOTAL	0	0	24	6

Cuadro. Resumen de hallazgos del PMA, mayo, 2022
Elaboración: Fiscalización Ambiental, 2022

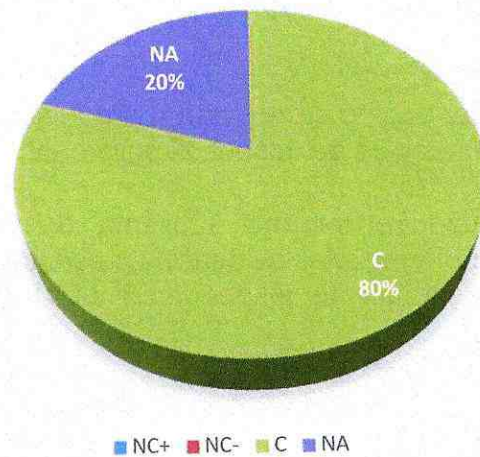

JOSE LUIS NARVAEZ **INGENIERO CIVIL**

CALCULO – DISEÑO – CONSTRUCCIÓN - FISCALIZACIÓN

11. CONCLUSIONES:

- El nivel de cumplimiento de las actividades establecidas en la Guía de Buenas Practicas Ambientales del proyecto: Asfaltado C.V Chinchayacu, Puyopungo, Parroquia Madre Tierra, Cantón Mera, Provincia de Pastaza para el periodo mayo de 2022, alcanza una conformidad del 5% y un 95% de no aplica.
- El nivel de cumplimiento de las actividades establecidas en el Plan de Manejo Ambiental del proyecto: Asfaltado C.V Chinchayacu, Puyopungo, Parroquia Madre Tierra, Cantón Mera, Provincia de Pastaza para el periodo mayo de 2022, alcanza una conformidad del 80% y un 20% no aplica.
- De un total de 30 actividades distribuidas en los distintos Subplanes del Plan de Manejo Ambiental, se determinan 24 cumplimientos y 6 medidas que no aplican.
- Durante este periodo no se realizaron actividades productivas que den como resultado la generación de desechos peligrosos.
- Una vez evaluado el Informe Ambiental de Cumplimiento remitido por el contratista, y conforme a las evidencias presentadas, se otorga la conformidad ambiental correspondiente del periodo 01 al 31 de mayo 2022.

12. RECOMENDACIONES:

- Fiscalización con base a los descrito recomienda continuar con la aplicación de las actividades estipuladas en la Guía De Buenas Practicas Ambientales y el Plan de Manejo Ambiental adaptado a la realidad del proyecto, con el objetivo de mitigar los impactos negativos que se puedan generar en la etapa de construcción del proyecto.

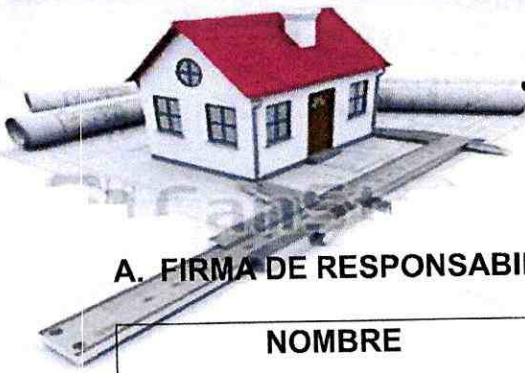

JOSE LUIS NARVAEZ INGENIERO CIVIL

CALCULO – DISEÑO – CONSTRUCCIÓN - FISCALIZACIÓN

A. FIRMA DE RESPONSABILIDAD

NOMBRE	CARGO	FIRMA
Ing. Saray Ibarra	Ing. Ambiental de Fiscalización	 Firmado electrónicamente por: JHESLY SARAY IBARRA RIVERA
Ing. José Luis Narváez	Fiscalizador Contratista	 Firmado electrónicamente por: JOSE LUIS NARVAEZ



JOSE LUIS NARVAEZ INGENIERO CIVIL

CALCULO – DISEÑO – CONSTRUCCIÓN - FISCALIZACIÓN

B. ANEXOS

Anexo N°1. Señalética prohibitiva, preventiva, informativa y alusiva al cuidado del medio ambiente.



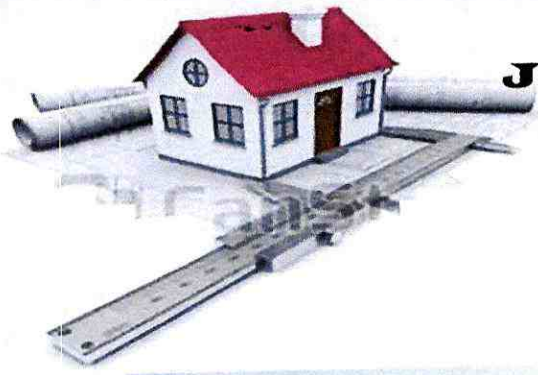

JOSE LUIS NARVAEZ INGENIERO CIVIL

CALCULO - DISEÑO - CONSTRUCCIÓN - FISCALIZACIÓN



INFORME DE CUMPLIMIENTO DE BUENAS PRÁCTICAS AMBIENTALES DEL PROYECTO
"ASFALTADO CV CHINCHAYACU-PUYOPUNGO, PARROQUIA MADRE TIERRA, CANTON MERA,



JOSE LUIS NARVAEZ INGENIERO CIVIL

CALCULO – DISEÑO – CONSTRUCCIÓN - FISCALIZACIÓN

Anexo N°2. Limitación de áreas del proyecto con cinta de peligro.





JOSE LUIS NARVAEZ
INGENIERO CIVIL

CALCULO – DISEÑO – CONSTRUCCIÓN - FISCALIZACIÓN

Anexo N°3. Volquetas cubiertas con lona para el transporte adecuado de material.



JOSE LUIS NARVAEZ INGENIERO CIVIL

CALCULO – DISEÑO – CONSTRUCCIÓN - FISCALIZACIÓN



Anexo N°4. Vías despejadas para el paso vehicular y peatonal.



*INFORME DE CUMPLIMIENTO DE BUENAS PRÁCTICAS AMBIENTALES DEL PROYECTO
"ASFALTADO CV CHINCHAYACU-PUYOPUNGO, PARROQUIA MADRE TIERRA, CANTON MERA,*

JOSE LUIS NARVAEZ
INGENIERO CIVIL

CALCULO – DISEÑO – CONSTRUCCIÓN - FISCALIZACIÓN



Anexo N°5. Kitantiderrames





JOSE LUIS NARVAEZ INGENIERO CIVIL

CALCULO – DISEÑO – CONSTRUCCIÓN - FISCALIZACIÓN

Anexo N°6. Extintor





JOSE LUIS NARVAEZ
INGENIERO CIVIL

CALCULO – DISEÑO – CONSTRUCCIÓN - FISCALIZACIÓN





JOSE LUIS NARVAEZ
INGENIERO CIVIL

CALCULO – DISEÑO – CONSTRUCCIÓN – FISCALIZACIÓN

Anexo N°7. Botiquín





JOSE LUIS NARVAEZ INGENIERO CIVIL

CALCULO – DISEÑO – CONSTRUCCIÓN - FISCALIZACIÓN

Anexo N°8. Entrega y Uso del Equipo de Protección Personal a los trabajadores de la obra.



INFORME DE CUMPLIMIENTO DE BUENAS PRÁCTICAS AMBIENTALES DEL PROYECTO
"ASFALTADO CV CHINCHAYACU-PUYOPUNGO, PARROQUIA MADRE TIERRA, CANTON MERA,



JOSE LUIS NARYAEZ INGENIERO CIVIL

CALCULO – DISEÑO – CONSTRUCCIÓN - FISCALIZACIÓN

Anexo N°9. Área para el almacenamiento temporal de combustibles y/o desechos peligrosos.

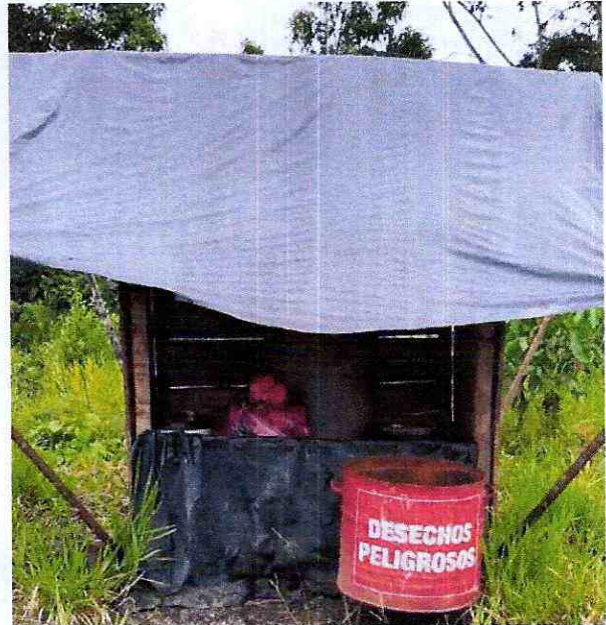

INFORME DE CUMPLIMIENTO DE BUENAS PRÁCTICAS AMBIENTALES DEL PROYECTO
"ASFALTADO CV CHINCHAYACU-PUYOPUNGO, PARROQUIA MADRE TIERRA, CANTON MERA,



JOSE LUIS NARVAEZ INGENIERO CIVIL

CALCULO – DISEÑO – CONSTRUCCIÓN - FISCALIZACIÓN

Anexo N°10. Entrega de fundas plásticas a conductores.





JOSE LUIS NARVAEZ INGENIERO CIVIL

CALCULO - DISEÑO - CONSTRUCCIÓN - FISCALIZACIÓN

Anexo N°11. Contenedores metálicos para el almacenamiento temporal de los desechos y residuos solidos comunes.





JOSE LUIS NARVAEZ
INGENIERO CIVIL

CALCULO – DISEÑO – CONSTRUCCIÓN - FISCALIZACIÓN

Anexo N°12. Buzón de quejas y sugerencias.

