

GOBIERNO AUTONOMO DESCENTRALIZADO PROVINCIAL DE PASTAZA

COMPROBANTE DE PAGO N° 938

Fecha: 04/05/2022

Asiento N° 1882

Compromiso N° 71

Retención N° 001-010-000019496

BANCO CENTRAL DEL ECUADOR Cta Cte No 76210005

Nota Débito N° 0

A LA ORDEN DE: **CONSORCIO CVE CONSTRUCTORES**

USD 95,728.90

LA SUMA DE: **NOVENTA Y CINCO MIL SETECIENTOS VEINTE Y OCHO Dolares 90/100 CtvS**

PUYO, 04 de Mayo del 2022

DETALLE DEL COMPROBANTE:

CONSORCIO CVE CONSTRUCTORES.- PAGO PLANILLA DE AVANCE DE OBRA N.-05 Y REAJUSTE PROVISIONAL DE LA PLANILLA DE AVANCE N.- 05 DE LA OBRA "ASFALTADO C.V. CHINCHAYACU PUYOPUNGO PARROQUIA MADRE TIERRA, CANTON MERA, PROVINCIA PASTAZA.

Usuario: ALEXANDRA

DOCUMENTOS

Fecha	Documento	No	Autorización	Valor
03/05/2022	FACTURA	001001000000007	072485061511	180,729.11

DOCUMENTOS BANCARIOS

No	Beneficiario	Valor
CTA 8135312	CONSORCIO CVE CONSTRUCTORES	95,728.90
TOTAL DOCUMENTOS BANCARIOS USD		95,728.90

APLICACION CONTABLE

Código	Descripción	Debe	Haber
1.1.3.81.01.001	CUENTAS POR COBRAR IVA	19,363.83	
1.1.3.97.01.001	CUENTAS POR COBRAR ANTICIPOS DE FONDOS DE AÑOS ANTERIORI	62,812.49	
1.5.1.51.05.001	OBRAS PUBLICAS DE TRANSPORTE Y VIAS	161,365.28	
2.1.3.75.01.001	CXP OBRAS PUBLICAS	158,541.39	
6.3.1.53.01	INVERSIONES EN BIENES NACIONALES DE USO PUBLICO	161,365.28	
1.1.1.03.01.005	BANCO CENTRAL DEL ECUADOR CTA.CTE.76210005		95,728.90
1.1.3.97.01.001	CUENTAS POR COBRAR ANTICIPOS DE FONDOS DE AÑOS ANTERIORES		62,812.49
1.2.4.97.08.001	DE ANTICIPOS POR DEVENGAR EJERCICIOS ANTER. DE GAD'S Y EMPR. PÚBL. CON		62,812.49
1.5.1.98.01.001	(-) APLICACION A GASTOS DE GESTION		161,365.28
2.1.3.75.01.001	CXP OBRAS PUBLICAS		158,541.39
2.1.3.75.01.112	IMPUESTO A LA RENTA 1.75%		2,823.89
2.1.3.81.14.001	CXP IVA SRI 100% LEY REFORMATORIA LRTI		19,363.83
SUMAN o PASAN USD		563,448.27	563,448.27

APLICACION PRESUPUESTARIA

Partida Presupuestaria	Compromiso	Devengado	Pago
05.01.D511.520.750105.000.000 OBRAS PUBLICAS DE TRANSPORTE Y VIAS		161,365.28	158,541.39
TOTAL GASTOS USD	0.00	161,365.28	158,541.39

01.01.A100.114.380108.000.000 DE ANTICIPOS POR DEVENGAR DE EJERCICIOS ANTERI		62,812.49	62,812.49
--	--	-----------	-----------

ING. JAIME GUEVARA E
Prefecto Provincial

LCDA. MARILU ORDOÑEZ
Dirección Financiera E

LCDO. MARCELO CUEVA
Contador General E

ING. JORGE L
Tesorero

GOBIERNO AUTONOMO DESCENTRALIZADO PROVINCIAL DE PASTAZA

COMPROBANTE DE PAGO N° 938

Fecha: 04/05/2022

Asiento N° 1882

Compromiso N° 71

Retención N° 001-010-000019496

BANCO CENTRAL DEL ECUADOR Cta Cte No 76210005

Nota Débito N° 0

A LA ORDEN DE: **CONSORCIO CVE CONSTRUCTORES**

USD 95,728.90

LA SUMA DE: **NOVENTA Y CINCO MIL SETECIENTOS VEINTE Y OCHO Dolares 90/100 Ctsv**

PUYO, 04 de Mayo del 2022

DETALLE DEL COMPROBANTE:

CONSORCIO CVE CONSTRUCTORES.- PAGO PLANILLA DE AVANCE DE OBRA N.-05 Y REAJUSTE PROVISIONAL DE LA PLANILLA DE AVANCE N.- 05 DE LA OBRA "ASFALTADO C.V. CHINCHAYACU PUYOPUNGO PARROQUIA MADRE TIERRA, CANTON MERA, PROVINCIA PASTAZA.

Usuario: ALEXANDRA

TOTAL INGRESOS USD

62,812.49

62,812.49

ING. JAIME GUEVARA B.
Prefecto Provincial

LCDA. MARILU ORDOÑEZ
Dirección Financiera E

LCDO. MARCELO CUEVA
Contador General E

ING. JORGE L
Tesorero

GOBIERNO AUTONOMO DESCENTRALIZADO PROVINCIAL DE PASTAZA

COMPROMISO No: 71

Transacción No: 3964

Fecha: 03/05/2022

Proveedor: CONSORCIO CVE CONSTRUCTORES

Identificación: Ruc 1691728753001

Programa: 05 FUNCION SERVICIO CONECTIVIDAD VIALIDAD Y ENERGIA

SubPrograma: 01 MOVILIDAD CONECTIVIDAD Y ENERGIA

Proyecto: D511 FINANCIAMIENTO BEDE STCEA

Actividad: 520 FINANCIAMIENTO STCEA VIAS

DOCUMENTOS DE REFERENCIA

Documento	No	Fecha	Valor	Detalle
FACTURA	001001000007	03/05/2022	161,365.28	CONTABILIDAD

DETALLE:

CONSORCIO CVE CONSTRUCTORES.- PROYECTO ASFALTO C.V. CHINCHAYACU PUYOPUNGO PARROQUIA MADRE TIERRA, CANTON MERA, PROVINCIA PASTAZA.

RIGO

Partida Presupuestaria	Valor	Disponibilidad Previa
05.01.D511.520.750105.000.000 OBRAS PUBLICAS DE TRANSPORTE Y VIAS	161,365.28	894,950.58
Total =>	161,365.28	894,950.58



Firmado electrónicamente por:
JOSE MAURICIO
MARIN MONTERO

Subdirector Financiero



Firmado electrónicamente por:
FRANCISCO RIGOBERTO
GREFA RIVADENEIRA

Jefe Presupuesto



BANCO CENTRAL DEL ECUADOR Fecha: 9-5-2022

Hora: 9:11:47

Detalle de OPIS Tramitadas en el SPI-SP Usuario: LOPEZ PAREDES JORGE RODRIGO 76210005

Num. Ref. BCE.:17568658

Institución Pública: GAD PROV PASTAZA-INFA		# Cta.: 76210005						
Nom.Ins.Financiera	# Cta Ben.	Monto	# Referencia	# Ced.Ident.	Nom Ben.	T. Cta.	Fec Proc Banco	Estado
BANCO DEL PACIFICO	8135312	95,728.90	193	1691728753001	CONSORCIO CVE CONSTRUCTORES	1	06-05-2022 17:25:55	ACREDITADA
Total:	95,728.90	Reg.:1						



GOBIERNO AUTONOMO DESCENTRALIZADO
PROVINCIAL DE PASTAZA

Dirección: Francisco de Orellana y 27 de Febrero

Teléfono: 032885380 / Fax: 032886179

E-mail: financiero@pastaza.gob.ec

Web: www.pastaza.gob.ec

Contribuyente Especial: 590

RUC: 1660000170001

COMPROBANTE DE RETENCION

Nº 001-010-000019496

NUMERO DE AUTORIZACIÓN

0405202207166000017000120010100000194961438909116

FECHA Y HORA AUTORIZACIÓN

05/05/2022 10:08:24

AMBIENTE: PRODUCCION

EMISION: NORMAL

CLAVE DE ACCESO:



0405202207166000017000120010100000194961438909116

Razon Social / Nombres y Apellidos: CONSORCIO CVE CONSTRUCTORES

RUC/CI: 1691728753001

Fecha Emisión: 04 de Mayo del 2022

Guía de Remisión:

Número de Documento	Cód. SRI	Descrip. Reten.	% Reten.	Base Retención	Valor Retenido
001-001-000000007	346	1.75% IMPUESTO A LA RENTA	1.75	161,365.28	2,823.89
001-001-000000007	731	100% SRI RESOLUCION 074 075	100.00	19,363.83	19,363.83
				Total	22,187.72

Información Adicional:

Dirección:

Teléfono:



71

FACTURA

No.001-001-000000007

Número de Autorización:

0305202201169172875300120010010000000072485061511

Fecha y hora de Autorización:

03/05/2022 08:29:20 ✓

Ambiente: PRODUCCION

Emisión: NORMAL

Clave de Acceso:



0305202201169172875300120010010000000072485061511

Emisor: CONSORCIO CVE
CONSTRUCTORES ✓

RUC: 1691728753001

Matriz: PASTAZA / PASTAZA / TARQUI /

Correo: constructoracve@gmail.com

Teléfono: 0992808645

Obligado a llevar contabilidad: None

Razón Social: GAD PROVINCIAL DE PASTAZA ✓

Dirección: Francisco de Orellana y 27 de Febrero

Fecha Emisión: 03/05/2022

RUC/CI: 1660000170001

Teléfono: 2885380

Correo: financiero@pastaza.gob.ec

Código Principal	Cantidad	Descripción	Detalles Adicionales	Precio Unitario	Descuento	Total
4.1.12	1.00	Ingresos por Obras de Construcción CPC 542100018		157031.22	\$0.00	\$157,031.22 ✓
4.1.18	1.00	4.1.17 Reajuste Provisional de la Planilla de Avance #5		4334.06	\$0.00	\$4,334.06 ✓

Información Adicional

Descripción: Planilla de Avance de obra N° 5 del Proyecto "Asfalto C.V. Chinchayacu, Puyopungo, Parroquia Madre Tierra, Cantón Mera, Provincia de Pastaza"

Formas de pago

Otros con Utilización del Sistema Financiero \$180,729.11 0 días

Subtotal Sin Impuestos:	\$161,365.28
Subtotal 12%:	\$161,365.28
Subtotal 0%:	\$0.00
Subtotal No Objeto IVA:	\$0.00
Descuentos:	\$0.00
ICE:	\$0.00
IVA 12%:	\$19,363.83
Servicio %:	\$0.00
Valor Total:	\$180,729.11





Pastaza

28 ABR 2022

Fecha:

18/04

Recibido:

2325

9:35 AM

GAD. PROVINCIAL DE PASTAZA
DIRECCIÓN FINANCIERA
SECRETARÍA

Memorando Nro. GADPPZ-FISCALIZACIÓN-2022-2325-M

Puyo, 27 de abril de 2022

PARA: Sra. Lcda. Livia Marilu Ordoñez Paredes
Directora Financiera (E)

ASUNTO: SOLICITUD DE PAGO PLANILLA DE AVANCE N° 05 PARA EL ASFALTADO
C.V. CHINCHAYACU-PUYOPUNGO, PARROQUIA MADRE TIERRA

En referencia a los documentos FISCA-EXTER-JLN-22-2022, de fecha 13 de abril de 2022, suscrito por el ingeniero José Luis Narváez – Fiscalizador Externo; y, Memorando Nro. GADPPZ-FISCALIZACIÓN-2022-2315-M, de fecha 26 de abril de 2022, suscrito por el ingeniero Robert Quintana, Fiscalizador 1 (Administrador de Contrato), hago hincapié lo siguiente:

La Norma de Control Interno de la Contraloría General del Estado 408-17 Administrador del contrato, que indica: *“El administrador del contrato velará porque la obra se ejecute de acuerdo con lo planeado y programado, pero sin tomar parte directamente en la ejecución rutinaria de las tareas que aseguren su cumplimiento, antes bien, debe lograrlo mediante la delegación y supervisión de esas tareas, la comunicación constante con el personal encargado de llevarlas a cabo, la aplicación de su autoridad para dirimir o resolver cualquier problema que no puedan manejar los niveles inferiores y motivar al personal con el fin de que brinde lo mejor de sí para lograr el éxito del proyecto.- Es función del administrador del contrato establecer un sistema que evalúe el logro de los objetivos, mediante el cual pueda obtenerse información sobre su estado. Esto con el fin de tomar oportunamente acciones correctivas o para informar a las autoridades de la entidad sobre el desarrollo del proyecto”*

La Norma de Control Interno de la Contraloría General del Estado **408-18** Jefe de Fiscalización, indica: *“El Jefe de Fiscalización establecerá un sistema para asegurar la correcta ejecución de la obra, mediante el control de la calidad, el avance físico y el avance financiero de la obra. Dichos controles conllevan una evaluación mensual, de los aspectos mencionados y la comunicación de resultados a los mandos superiores, incluyendo los problemas surgidos, especialmente cuando afectan las condiciones pactadas en relación al plazo, presupuesto y calidad de la obra.- El Jefe de Fiscalización, se asegurará de que la obra se ejecute de conformidad con las bases establecidas en los estudios de preinversión, es decir, de acuerdo con el diseño definitivo, las especificaciones y demás normas técnicas aplicables, para lograr obtener del proyecto los beneficios esperados”*.

Con estos antecedentes, adjunto al presente la Planilla de Avance de Obra N° 05 y Reajuste Provisional de la Planilla de Avance N° 05 (con todos los anexos), de la obra: **"ASFALTADO C.V. CHINCHAYACU, PUYOPUNGO, PARROQUIA MADRE TIERRA, CANTÓN MERA, PROVINCIA DE PASTAZA"**, misma que ha sido revisada y aprobada por el Administrador de Contrato y Fiscalizador Externo; por lo que, en base a los informes anexos, se determina como viable y procedente realizar el pago de \$ ~~98.552,79~~ USD (NOVENTA Y OCHO MIL QUINIENTOS CINCUENTA Y DOS DÓLARES DE LOS ESTADOS UNIDOS DE NORTE AMÉRICA CON 79/100), a favor del CONSORCIO CVE CONSTRUCTORES, representado por el Procurador Común el ingeniero Víctor Fernando Narváez Machado, de acuerdo al siguiente detalle:



Memorando Nro. GADPPZ-FISCALIZACION-2022-2325-M

Puyo, 27 de abril de 2022

PLANILLA DE AVANCE DE OBRA N° 05	\$ 157.031,22 USD ✓
ANTICIPO DEVENGADO(-)	\$ -62.812,49 USD ✓
REAJUSTE PROVISIONAL DE LA PLANILLA DE AVANCE N° 5	\$ <u>4.334,06 USD</u> ✓

VALOR A PAGAR **\$ 98.552,79 USD** ✓

Atentamente,

Documento firmado electrónicamente

Ing. Álvaro Renato Sosa Castro
DIRECTOR DE FISCALIZACIÓN

Referencias:

- GADPPZ-FISCALIZACION-2022-2315-M

Anexos:

- 2_polizas0982469001650979915.rar
- 3_planilla0395347001650979923.rar
- 4_contrato0270389001650979929.rar
- 5_cronograma0026571001650979935.rar
- 6_anexos0989480001650979941.rar
- 7_libro_de_obra0941216001650979948.rar
- 9_certificados_de_calidad_materiales0732524001650979956.rar
- 10_ensayos_materiales0183707001650979963.rar
- 11_contrato_o_factura_de_maquinaria0874721001650979969.rar
- 12_planilla_pago_iess.rar
- 13_rup_y_ruc0906869001650979980.rar
- 14_informe_ambiental0569968001650979987.rar
- 15_informe_fiscalización_ext.rar
- 16_informe_administrador.rar
- 17_conformidad_ambiental.rar
- 18_reprogramacion_nº_2.rar
- memorando_nro._gadppz-fiscalizacion-2022-2315-m.pdf

Copia:

Sra. Ing. Esthela Elisabeth Malucin Leon - **Secretaria Ejecutiva 2** /

Funcionarios que participaron en este documento: --> Sra. Ing. Esthela Elisabeth Malucin Leon - Secretaria Ejecutiva 2



ALVARO RENATO
SOSA CASTRO



Memorando Nro. GADPPZ-FISCALIZACION-2022-2315-M

Puyo, 26 de abril de 2022

PARA: Sr. Ing. Álvaro Renato Sosa Castro
Director de Fiscalización

ASUNTO: SOLICITUD DE PAGO PLANILLA DE AVANCE N° 05 PARA EL ASFALTADO C.V. CHINCHAYACU-PUYOPUNGO, PARROQUIA MADRE TIERRA

Por medio de la presente me permito informarle que en mi calidad de Administrador de Contrato, he procedido Aprobar la Planilla de Avance Nro. 05 del Proyecto "ASFALTADO C.V. CHINCHAYACU, PUYOPUNGO, PARROQUIA MADRE TIERRA, CANTÓN MERA, PROVINCIA DE PASTAZA", para lo cual agradeceré proceder con el trámite respectivo para cancelar a favor del **CONSORCIO CVE CONSTRUCTORES**, representada por el Procurador Común el Ing. Víctor Fernando Narváez Machado el valor de \$ **98.552,79 USD** (NOVENTA Y OCHO MIL QUINIENTOS CINCUENTA Y DOS DOLARES DE LOS ESTADOS UNIDOS DE NORTEAMÉRICA CON 791/100), conforme al siguiente detalle:

PLANILLA DE AVANCE DE OBRA N° 05	\$ 157.031,22 USD ✓
ANTICIPO DEVENGADO(-)	\$ -62.812,49 USD ✓
REAJUSTE PROVISIONAL DE LA PLANILLA DE AVANCE N° 5	\$ <u>4.334,06 USD</u> ✓

VALOR A PAGAR

GAD. PROVINCIAL DE PASTAZA
DIRECCIÓN FINANCIERA

\$ 98.552,79 USD ✓

Atentamente,



Dirigido a: JEFE (A) DE PRESUPUESTO

28 ABR 2022

GAD. PROVINCIAL DE PASTAZA
DIRECCIÓN FINANCIERA
Dirigido a: TESORERO (A) GENERAL



Dirigido a: TESORERO (A) GENERAL

28 ABR 2022

Documento firmado electrónicamente

Ing. Robert Fernando Quintana Muñoz
FISCALIZADOR 1

Ejecutar el control previo al compromiso presupuestario y verificar disponibilidad presupuestaria y emitir certificación financiera, conforme a Leyes y Reglamentos vigentes.

Ejecutar el control previo al pago Conforme leyes y reglamentos Vigentes.

Anexos:

- 2_polizas0982469001650979915.rar
- 3_planilla0395347001650979923.rar
- 4_contrato0270389001650979929.rar
- 5_cronograma0026571001650979935.rar
- 6_anexos0989480001650979941.rar
- 7_libro_de_obra0941216001650979948.rar
- 9_certificados_de_calidad_materiales0732524001650979956.rar
- 10_ensayos_materiales0183707001650979963.rar
- 11_contrato_o_factura_de_maquinaria0874721001650979969.rar
- 12_planilla_pago_iess.rar
- 13_rup_y_ruc0906869001650979980.rar
- 14_informe_ambiental0569968001650979987.rar
- 15_informe_fiscalización_ext.rar
- 16_informe_administrador.rar
- 17_conformidad_ambiental.rar
- 18_reprogramacion_n°_2.rar

GAD. PROVINCIAL DE PASTAZA
DIRECCIÓN FINANCIERA
Dirigido a: CONTADOR (A) GENERAL



Pastaza

Fecha:

28 ABR 2022

Ejecutar el control previo y efectuar La contabilización, conforme leyes y Reglamentos vigentes.



Memorando Nro. GADPPZ-FISCALIZACION-2022-2315-M

Puyo, 26 de abril de 2022



Firmado electrónicamente por:
**ROBERT FERNANDO
QUINTANA MUÑOZ**



INFORME N°05 - INFORME ADMINISTRADOR DE CONTRATO

PROYECTO "ASFALTADO C.V. CHINCHAYACU, PUYOPUNGO, PARROQUIA MADRE TIERRA, CANTÓN MERA, PROVINCIA DE PASTAZA"

PROCESO: LICO-GADPPz-002-2021

Puyo, 22 de abril de 2022.

1. ANTECEDENTES.

- Con fecha 28 de septiembre de 2021 se firma el contrato entre el Gobierno Autónomo Descentralizado Provincial de Pastaza y el CONSORCIO CVE CONSTRUCTORES; cuyo objeto es el **ASFALTADO C.V. CHINCHAYACU, PUYOPUNGO, PARROQUIA MADRE TIERRA, CANTÓN MERA, PROVINCIA DE PASTAZA.**
- La máxima autoridad del Gobierno Autónomo Descentralizado Provincial de Pastaza, mediante Resolución de Adjudicación de fecha 14 de septiembre del 2021, y la cláusula décima tercera del Contrato respectivo, de fecha 28 de septiembre del 2021, le designa a usted como "administrador del contrato", para que coordine la ejecución del contrato con el responsable del proyecto, con el fiscalizador, con el departamento de Gestión Ambiental y con el contratista.
- Mediante Notificación Administrativa de Administrador de Contrato N° 099-2021 de fecha 06 de octubre de 2021, la Ing. Pamela Arias, JEFE DE COMPRAS PÚBLICAS, PROVEEDURÍA Y CONTROL DE BIENES; comunica a mi persona como Administrador del Contrato para la **ASFALTADO C.V. CHINCHAYACU, PUYOPUNGO, PARROQUIA MADRE TIERRA, CANTÓN MERA, PROVINCIA DE PASTAZA.**
- Con fecha 20 de octubre de 2021 se firma el contrato entre el Gobierno Autónomo Descentralizado Provincial de Pastaza y el Ing. José Luis Narváez Guevara; cuyo objeto es la **FISCALIZACIÓN EXTERNA PARA EL ASFALTO C.V. CHINCHAYACU - PUYOPUNGO, PARROQUIA MADRE TIERRA, CANTON MERA, PROVINCIA DE PASTAZA.**
- La máxima autoridad del Gobierno Autónomo Descentralizado Provincial de Pastaza, mediante Resolución de Adjudicación de fecha 12 de octubre de 2021, y la cláusula décima séptima del Contrato No. CDC-10-95-2021, de fecha 20 de octubre de 2021, le designa a usted como "administrador del contrato", para que coordine con el fiscalizador adjudicado
- Notificación Administrativa de Administrador de Contrato N° 102-2021 de fecha 21 de octubre de 2021, la Ing. Pamela Arias, JEFE DE COMPRAS PÚBLICAS, PROVEEDURÍA Y CONTROL DE BIENES; comunica a mi persona como Administrador del Contrato para la **ASFALTADO C.V. CHINCHAYACU, PUYOPUNGO, PARROQUIA MADRE TIERRA, CANTÓN MERA, PROVINCIA DE PASTAZA.**
- El pago corresponde al 40% de anticipo siendo el valor entregado al contratista de \$ **373.342,6545 USD.**
- De acuerdo a lo determinado en la Cláusula Octava del Contrato: **PLAZO.- 8.1** El plazo para la ejecución y terminación de la totalidad de los trabajos contratados es de doscientos veinte días (210 días), contados desde la fecha de **orden de inicio de la Obra, impartida por parte de la Administración de Contrato y Fiscalización Externa.**



- Mediante Acta de Inicio de Obra del Proceso **LICITACIÓN DE OBRAS-GADPPz-002-2021** de fecha 17 de noviembre de 2021, Fiscalización Externa y administración de Contrato se procede a dar la orden de inicio de obra.
- De acuerdo a lo determinado en la Cláusula Sexta del Contrato, **FORMA DE PAGO:** Los pagos se realizarán de la siguiente manera:
 - El contratante entregara al contratista, en el plazo máximo de 30 días. Contados desde la celebración del contrato en calidad de anticipo el valor del cuarenta por ciento (40%). 6.2 El valor restante de la obra, esto es sesenta por ciento (60%), se cancelará mediante pago contra presentación de planillas mensuales, debidamente aprobadas por la fiscalización y la administración del contrato.

2. ALCANCE DEL INFORME.

- Emitir el informe de Aprobación de parte de la Administración de Contrato del proyecto cuyo objeto es la **ASFALTADO C.V. CHINCHAYACU, PUYOPUNGO, PARROQUIA MADRE TIERRA, CANTÓN MERA, PROVINCIA DE PASTAZA**, respecto a la planilla de Avance Nro. 05 con la finalidad de continuar con los trámites respectivos de pago.
- Aprobar el informe de Fiscalización Externa respecto a la Planilla de Avance Nro. 05 de Obra.

3. OBJETIVO.

- Elaborar el informe de Administrador del Contrato verificando el cumplimiento de las obligaciones determinadas en el contrato para el pago correspondiente a la Planilla de Avance Nro. 05 de Obra.

4. DESARROLLO DEL INFORME

4.1 GENERALIDADES:

Objeto del Contrato:	ASFALTADO C.V. CHINCHAYACU, PUYOPUNGO, PARROQUIA MADRE TIERRA, CANTÓN MERA, PROVINCIA DE PASTAZA
Monto Contractual:	\$ 933.356,6362 USD
Contratista:	CONSORCIO CVE CONSTRUCTORES. Procurador Común Ing. Víctor Fernando Narváez Machado
Administrador de Contrato:	Ing. Robert Quintana
Plazo Contractual:	210 días
Fecha firma de contrato:	28 de septiembre de 2021
Fecha de inicio:	17 de noviembre de 2021
Anticipo:	40% del monto contractual
Período del Informe:	01 de marzo al 31 de marzo de 2022

$$1.75\% = 2.823.89.11$$

$$\text{Ant} = 62.812.49. \checkmark$$

$$\text{Benef} = 95.728.90 \checkmark$$



4.2 AVANCE ECONÓMICO

Valor del Anticipo: **\$ 373.342,6545 USD**
 Forma de pago: **Se cancelará mediante pago contra presentación de planillas mensuales, debidamente aprobadas por la fiscalización y la administración del contrato. De cada planilla se descontará la amortización del anticipo según el Art. 139 del Reglamento de la Ley Orgánica del Sistema Nacional de Contratación Pública y cualquier otro cargo, legalmente establecido, al contratista.**

Número de Planilla de Obra: **Planilla de Avance Nro. 05**
 Valor de Planilla de Obra: **\$ 157.031,22 USD**
 Porcentaje de Avance: **16.82 %**

RESUMEN PLANILLAS DE OBRA

PLANILLAS	EJECUTADO		PLANILLA AL 100%		INCREMENTOS	
	MONTO	%	MONTO	%	MONTO	%
ANTERIORES	\$222.224,11	23.81	\$222.224,11	23.81		
ACTUAL	\$157.031,22	16.82	\$157.031,22	16.82		
ACUMULADAS	\$379.255,34	40.63	\$379.255,34	40.63		

4.4 TIEMPO UTILIZADO DESDE LA FECHA DE ENTREGA DE ANTICIPO.

Hasta la aprobación de la planilla de Avance Nro. 05 se han utilizado 134 días del plazo contractual de 210 días; de acuerdo al siguiente detalle:

PLANILLA	MES	Nro. DE DÍAS
1	Noviembre 2021	13
2	Diciembre 2021	31
3	Enero 2022	31
4	Febrero 2022	28
5	Marzo 2022	31
TOTAL		134

4.5 PRODUCTOS ESPERADOS DE FISCALIZACIÓN EXTERNA.

- Informe de aprobación de Planilla de Avance Nro. 05 de Obra.
SI PRESENTA
- Informe Mensual de Actividades realizadas dentro del período.
SI PRESENTA



4.6 PERSONAL TÉCNICO CONTRATISTA.

- 1 Superintendente de Obra
- 2 Residente de Obra
- 1 Técnico Ambiental
- 1 Técnico en Seguridad y Salud Ocupacional
- 1 Topógrafos

4.7 EQUIPO Y MAQUINARIA.

- 2 Excavadoras de oruga
- 1 Motoniveladora
- 1 Camión cisterna
- 5 Volquetas
- 1 Tractor de carril
- 1 Rodillo vibratorio liso
- 2 Concretera un saco
- 1 Aparatos de topografía

4.8 PRINCIPALES RUBROS EJECUTADOS EN EL PERÍODO.

ASFALTADO DE VÍA

- Muro de H.S. $f'c=180\text{kg./cm}^2$ tipo B(Cabezales)
- Hormigón para cunetas ($F'c=180\text{kg/cm}^2$)
- Material de base granular de agregados
- Transporte de material base granular de agregados
- Asfalto RC-250, para imprimación
- C. rodadura hormigón asf. Mezclado en planta, $e=2''$
- Señales informativas y reglamentarias (0.60mx0.80m) móviles

4.9 AREAS INTERVENIDAS.

- Vía principal
- Obras de arte (cunetas)

4.10 LIQUIDACIÓN DE MULTAS.

No presenta multas en este período, no ha reportado ninguna observación por parte de la Fiscalización Externa.

4.11 OBSERVACIONES.

- La planilla de avance N° 05, no presenta observaciones.
- El informe de Fiscalización N° 05, no presenta observaciones.

5. CONCLUSIONES.

- Revisada y analizada toda la documentación y el informe de Fiscalización correspondiente al período del mes de **marzo de 2022** y al cumplir con todos los productos estipulados en el contrato se procede a Aprobar la Planilla de Avance Nro. 05.
- Revisado el Informe de Fiscalización N° 05 la Administración de Contrato procede Aprobar el informe de Fiscalización correspondiente al mes de **marzo de 2022**, ya que contiene toda la documentación.

Atentamente,



Firmado electrónicamente por:
**ROBERT FERNANDO
QUINTANA MUÑOZ**

Ing. Robert Quintana
FISCALIZADOR 1
ADMINISTRADOR DE CONTRATO



JOSE LUIS NARVAEZ
INGENIERO CIVIL

CALCULO - DISEÑO - CONSTRUCCIÓN - FISCALIZACIÓN

Puyo, 13 de abril 2022

FISCA-EXTER-JLN-22-2022

Señor
Ing. Robert Fernando Quintana Muñoz
ADMINISTRADOR

Presente. -

De mi consideración:

Reciba un cordial y atento saludo, a la vez desearle éxitos en las funciones a usted encomendadas, de la misma manera adjunto la **PLANILLA DE AVANCE DE OBRA N°5** de la obra: **LICO GADPPz-002-2021 "ASFALTADO C.V. CHINCHAYACU, PUYOPUNGO, PARROQUIA MADRE TIERRA, CANTÓN MERA, PROVINCIA DE PASTAZA"** misma que fue aprobada por parte de fiscalización para que proceda con el trámite respectivo.

PLANILLA DE AVANCE N 05	\$ 157,031.22
ANTICIPO	\$ -62,812.49
REAJUSTE PROVISIONAL DE LA PLANILLA DE AVANCE N 05	\$ 4,334.06
TOTAL A PAGAR	\$ 98,552.79

Seguro de contar con la favorable atención, le expreso mis más sinceros agradecimientos

Atentamente,



Firmado electrónicamente por:
**JOSE LUIS
NARVAEZ**

Ing. José Luis Narváez
FISCALIZADOR EXTERNO

GAD. PROVINCIAL DE PASTAZA
DIRECCIÓN DE FISCALIZACIÓN



Pastaza
Fecha:

14 ABR 2022

Recibido:

RF

Número: Hora: **15:00**

ING. ROBERT QUINTANA
FAVOR CONTINUAR CON EL
TRAMITE PERTINENTE

Jose Luis Narvaez
14-04-2022

RECIBIDO:
Robert Quintana
18-04-2022

GOBIERNO AUTÓNOMO DESCENTRALIZADO PROVINCIAL DE PASTAZA

**ASFALTO C.V. CHINCHAYACU, PUYUPUNGO, PARROQUIA MADRE
TIERRA, CANTÓN MERA, PROVINCIA DE PASTAZA.**

ING. JOSE LUIS NARVAEZ

FISCALIZADOR EXTERNO

INFORME DE FISCALIZACIÓN No. 05

OBJETO DEL CONTRATO: ASFALTO C.V. CHINCHAYACU, PUYUPUNGO,
PARROQUIA MADRE TIERRA, CANTÓN MERA,
PROVINCIA DE PASTAZA.

CONTRATISTA: CONSORCIO CVE CONSTRUCTORES

FISCALIZADOR EXTERNO: ING. JOSE LUIS NARVAEZ

MONTO DEL CONTRATO: 933 356,636 USD.

PERIODO DEL INFORME: 01 MARZO AL 31 DE MARZO 2022

FECHA DE ELABORACIÓN: 13 DE ABRIL 2022

ÍNDICE

INFORME DE FISCALIZACIÓN No. 04	1
1. DATOS GENERALES DEL CONTRATO DE CONSTRUCCIÓN:	3
2. DATOS GENERALES DEL CONTRATO DE FISCALIZACIÓN:	3
3. ANTECEDENTES:	4
4. PERIODO DE INFORME:	5
5. CUMPLIMIENTO DE LA RESOLUCION Nro. RE-SERCOP-2019-0000100:	5
6. PRINCIPALES ACTIVIDADES REALIZADAS DURANTE ESTE PERIODO:	6
7. AVANCE FINANCIERO DEL PROYECTO	6
8. PLANILLA ACTUAL DE EJECUCION DE TRABAJOS	7
9. AVANCE FÍSICO DE LA OBRA - %	7
10. TIEMPO UTILIZADO A PARTIR DE LA ORDEN DE INICIO DE LOS TRABAJOS EMITIDA POR EL ADMINISTRADOR DEL CONTRATO.	7
11. RESUMEN DE MONTOS EJECUTADOS - PLANILLAS CONTRACTUALES	7
12. ACCIONES EFECTUADAS POR LA FISCALIZACIÓN	9
13. CONCLUSIONES	11
14. RECOMENDACIONES	12
15. RESPONSABLE DE LA ELABORACIÓN DEL PRESENTE INFORME:	13
16. ANEXOS	14

1. DATOS GENERALES DEL CONTRATO DE CONSTRUCCIÓN:

OBJETO DEL CONTRATO	ASFALTO C.V. CHINCHAYACU, PUYUPUNGO, PARROQUIA MADRE TIERRA, CANTÓN MERA, PROVINCIA DE PASTAZA.
CÓDIGO DEL PROCESO	LICO-GADPPz-02-2021
CONTRATISTA	CONSORCIO CVE CONSTRUCTORES
MONTO DEL CONTRATO	933 356,636 USD
FECHA DE SUSCRIPCION	28 DE SEPTIEMBRE DE 2021
PLAZO CONTRACTUAL	210 DIAS
MONTO DEL ANTICIPO	373 342.6545 USD
FECHA DE ENTREGA DEL ANTICIPO	14 DE OCTUBRE DE 2021
FECHA DE INICIO DE TRABAJO	17 DE NOVIEMBRE DEL 2021
FECHA DE TERMINACIÓN CONTRACTUAL	14 DE JUNIO DEL 2022
SUSPENSIÓN DE TRABAJO	
AMPLIACIÓN DE PLAZO	

2. DATOS GENERALES DEL CONTRATO DE FISCALIZACIÓN:

OBJETO DEL CONTRATO	FISCALIZACIÓN EXTERNA PARA EL ASFALTO C.V. CHINCHAYACU-PUYOPUNGO, PARROQUIA MADRE TIERRA, CANTON MERA, PROVINCIA DE PASTAZA
CÓDIGO DEL PROCESO	CDC-GADPPz-007-2021
CONTRATISTA	ING.JOSE LUIS NARVEZ
MONTO DEL CONTRATO	\$ 63.100,00 USD
FECHA DE SUSCRIPCION	20 DE OCTUBRE DEL 2021
PLAZO CONTRACTUAL	210 DIAS
MONTO DEL ANTICIPO	\$25. 240 USD
FECHA DE ENTREGA DEL ANTICIPO	10 DE NOVIEMBRE 2021
FECHA DE INICIO DE TRABAJO	17 DE NOVIEMBRE DEL 2021
FECHA DE TERMINACIÓN CONTRACTUAL	7 DE JUNIO DEL 2022

3. ANTECEDENTES:

- Con fecha 28 de septiembre de 2021 se suscribió el contrato cuyo objeto de contratación es: **ASFALTO C.V. CHINCHAYACU, PUYUPUNGO, PARROQUIA MADRE TIERRA, CANTÓN MERA, PROVINCIA DE PASTAZA**, entre el GOBIERNO AUTÓNOMO DESCENTRALIZADO PROVINCIAL DE PASTAZA y el CONSORCIO CVE CONSTRUCTORES, por un monto de \$ 933 356,6362 USD en un plazo de 210 días.
- Mediante RESOLUCION N° 288-GADPPz-2021, de fecha 14 de septiembre de 2021 designa al Ing. Robert Fernando Quintana Muñoz (Fiscalizador 1), como administrador de Contrato.
- Con fecha 17 de noviembre de 2021 el GAD Provincial de Pastaza aprobó y firmo el acta de cumplimiento de parámetros de personal técnico y equipo mínimo requerido para la obra de "ASFALTO C.V. CHINCHAYACU, PUYUPUNGO, PARROQUIA MADRE TIERRA, CANTÓN MERA, PROVINCIA DE PASTAZA".
- Con fecha 17 de noviembre de 2021, según las Normas de control interno de Contraloría (NCI) Art. 408-17, literal g, el Administrador de Contrato, procede a la autorización de inicio de obra para dicha contratación cuyo objeto de contrato es: "ASFALTO C.V. CHINCHAYACU, PUYUPUNGO, PARROQUIA MADRE TIERRA, CANTÓN MERA, PROVINCIA DE PASTAZA", signado con el código LICITACION DE OBRA LICO-GADPPz-02-2021.
- Con fecha 06 de diciembre del 2021 el Ing. Víctor Narváez Machado ingresa la **Planilla de Avance de Obra N° 01** a la unidad de Fiscalización.
- Con fecha 09 de diciembre del 2021 el Ing. José Luis Narváez aprueba e ingresa la **Planilla de Avance de Obra N° 01** a Ing. Robert Fernando Quintana Muñoz Administrador de Contrato.
- Con fecha 05 de enero del 2022 el Ing. Víctor Narváez Machado ingresa la **Planilla de Avance de Obra N° 02** a la unidad de Fiscalización.
- Con Fecha 12 de enero del 2022 el Ing. José Luis Narváez emite las observaciones de la planilla de la **Planilla de Avance de Obra N° 02** al CONSORCIO CVE CONSTRUCTORES y dispone sus respectivas correcciones.
- Con fecha 14 de enero del 2022 el Ing. José Luis Narváez recibe las correcciones por parte del CONSORCIO CVE CONSTRUCTORES, aprueba e ingresa la **Planilla de Avance de Obra N° 02** al Ing. Robert Fernando Quintana Muñoz Administrador de Contrato.

- Con fecha 05 de febrero del 2022 mediante **Oficio N°. 023-CVE-P-2022** el Ing. Víctor Narváez Machado ingresa la **PLANILLA DE AVANCE DE OBRA N° 03** a la unidad de Fiscalización.
- Con fecha 10 de febrero del 2022 mediante oficio **FISCA-EXTER-JLN-15-2022** el Ing. José Luis Narváez aprueba e ingresa la **PLANILLA DE AVANCE DE OBRA N° 03** al Ing. Robert Fernando Quintana Muñoz Administrador de Contrato.
- Con fecha 08 de marzo del 2022 mediante **Oficio N°. 028-CVE-P-2022** el Ing. Víctor Narváez Machado ingresa la **PLANILLA DE AVANCE DE OBRA N° 04** a la unidad de Fiscalización.
- Con fecha 11 de marzo del 2022 mediante oficio **FISCA-EXTER-JLN-19-2022** el Ing. José Luis Narváez aprueba e ingresa la **PLANILLA DE AVANCE DE OBRA N° 04** al Ing. Robert Fernando Quintana Muñoz Administrador de Contrato.
- Con fecha 07 de abril del 2022 mediante **Oficio N°. 037-CVE-P-2022** el Ing. Víctor Narváez Machado ingresa la **PLANILLA DE AVANCE DE OBRA N° 05** a la unidad de Fiscalización.
- Con fecha 14 de marzo del 2022 mediante oficio **FISCA-EXTER-JLN-22-2022** el Ing. José Luis Narváez aprueba e ingresa la **PLANILLA DE AVANCE DE OBRA N° 05** al Ing. Robert Fernando Quintana Muñoz Administrador de Contrato.

4. PERIODO DE INFORME:

El presente informe de avance de trabajos relacionados con la obra, recoge las actividades, eventos y circunstancias operativas ocurridas dentro del periodo: 1 de marzo 2022 al 31 de marzo del 2022.

5. CUMPLIMIENTO DE LA RESOLUCION Nro. RE-SERCOP-2019-0000100:

Fiscalización ha procedido a la verificación del cumplimiento de los parámetros requeridos en la etapa precontractual del proceso de contratación, constatando el cumplimiento por parte del contratista de lo ofertado

PARÁMETRO	CUMPLE	NO CUMPLE	OBSERVACIÓN
EQUIPO MÍNIMO	X		
PERSONAL TÉCNICO MÍNIMO	X		
EXPERIENCIA MÍNIMA DEL PERSONAL TÉCNICO	X		
METODOLOGÍA DE EJECUCIÓN	X		

6. PRINCIPALES ACTIVIDADES REALIZADAS DURANTE ESTE PERIODO:

El seguimiento permanente de parte del equipo de Fiscalización Externa sobre los trabajos realizados por el contratista en el proceso de ejecución de rubros contratados durante el periodo 1 de marzo 2022 al 31 de marzo del 2022, permitió la determinación in situ de los volúmenes de obra en cada uno de los rubros ejecutados, respaldados debidamente por los anexos de cálculo y el archivo fotográfico pertinente, documentación que es incluida como habilitante del presente informe de manera secuencial y cronológica, en función del avance de trabajos para la ejecución de los rubros detallados en la presente planilla de avance de obra, para el presente periodo.

Los trabajos ejecutados en el presente periodo son los que a continuación se detallan:

ITEMS	DESCRIPCIÓN	UNIDAD	CANTIDADES	
			T. ANTERIOR	ESTE PERIODO
10	Muro de H.S. f'c=180kg./cm2 tipo B(Cabezales)	m ³	67.19	17.8
12	Hormigón para cunetas (F'C=180 KG/CM2)	m ³	0	260
15	Material de base granular de agregados	m ³	1374.3	1452.8
19	Transporte de material base granular de agregados	m ³ -km	12726.02	13452.93
20	Asfalto RC-250, para imprimación	lts	0	17666.88
21	C. rodadura hormigón asf. Mezclado en planta, e=2"	m ²	0	12619.2
28	Señales informativas y reglamentarias (0.60mx0.80m) móviles	u	4	1

7. AVANCE FINANCIERO DEL PROYECTO

El monto contractual del proyecto, se mantiene invariable y alcanza la suma de US \$ 933,356.64 (NOVECIENTOS TREINTA Y TRES MIL TRECIENTOS CINCUENTA Y SEIS CON 64/100) para el ASFALTADO C.V. CHINCHAYACU, PUYOPUNGO, PARROQUIA MADRE TIERRA, CANTÓN MERA, PROVINCIA DE PASTAZA.

TOTAL- PROYECTO	\$ 933 356,636 USD	100%
VALOR DEL ANTICIPO ENTREGADO	\$ 373 342.65 USD	40 %

8. PLANILLA ACTUAL DE EJECUCION DE TRABAJOS

PLAN	MONTO PROGRAMADO		MONTO PLANILLADO			AVANCE PROGRAMADO		AVANCE REAL	
	MES	ACUM	ANTERIOR	ACTUAL	ACUM	MES	ACUM	MES	ACUM
PLANILLAS	\$153,611.87	\$366,490.21	\$222,224.11	\$157,031.22	\$379,255.34	16.46%	39.27%	16.82%	40.63%
EXCEDENTE									
RUBROS NUEVOS									
TOTAL	\$153,611.87	\$366,490.21	\$222,224.11	\$157,031.22	\$379,255.34	16.46%	39.27%	16.82%	40.63%

DESCRIPCIÓN	PORCENTAJE	No	PLANILLA	VALOR
CONTRACTUAL	2.31%	1	17 Nov - 30 Nov	\$21,578.16
CONTRACTUAL	6.26%	2	01 Dic -31 Dic	\$58,430.75
CONTRACTUAL	5.57%	3	01 Ene-31 Ene	\$52,026.84
CONTRACTUAL	9.66%	4	01 Feb-28 Feb	\$90,188.35
CONTRACTUAL	16.82%	5	01 Mar-31 Mar	\$ 157,031.22
TOTAL	40.63%			\$ 379,255.34

9. AVANCE FÍSICO DE LA OBRA - %

AVANCE PROGRAMADO ACUMULADO	39.27 %
AVANCE EJECUTADO-PERIDO	16.82 %
AVANCE CONTRACTUAL EJCUTADO ACUMULADO	40.63%

Nota: El contratista cumple con el cronograma valorado de trabajo.

10. TIEMPO UTILIZADO A PARTIR DE LA ORDEN DE INICIO DE LOS TRABAJOS EMITIDA POR EL ADMINISTRADOR DEL CONTRATO.

El plazo contractual es de 210 días, de los cuales se han utilizado 134 días desde la orden de inicio de trabajos emitida por el administrador de trabajo.

11. RESUMEN DE MONTOS EJECUTADOS - PLANILLAS CONTRACTUALES

PLANILLA	MES	MONTO DE OBRA PROGRAMADO	PORCENTAJE DE OBRA PROGRAMADO	MONTO DE OBRA EJECUTADO	% DE OBRA EJECUTADO
PLAN 1	17 - 30 Nov	\$21,578.16	2.31%	\$21,578.16	2.31%
PLAN 2	01 - 31 Dic	\$58,430.75	6.26%	\$58,430.75	6.26%
PLAN 3	01 - 31 Ene	\$51,558.67	5.52%	\$52,026.84	5.57%

PLAN 4	01 – 28 Feb	\$81,310.76	8.71%	\$90,188.35	9.66%
PLAN 5	01 – 31 Mar	\$153,611.87	16.46%	\$157,031.22	16.82%
TOTAL		\$366,490.21	39.27%	\$ 379,255.34	40.63%

DESCRIPCION	MONTO	PORCENTAJE	OBSERVACIONES
MONTO DEL CONTRATO	\$933,356.64	100,00 %	Fecha de entrega de anticipo 13 de octubre 2021
MONTO PLANILLAS CONTRACTUALES PRESENTADAS	\$ 379,255.34	40.63%	Fecha de Notificación de inicio 17 de noviembre 2021
MONTO DE INCREMENTOS	0,00	0,00 %	
MONTO DE DECREMENTOS	0,00	0,00 %	
MONTO DE COSTO + %	0,00	0,00 %	
TOTAL A LA FECHA	\$379,255.34	40.63%	

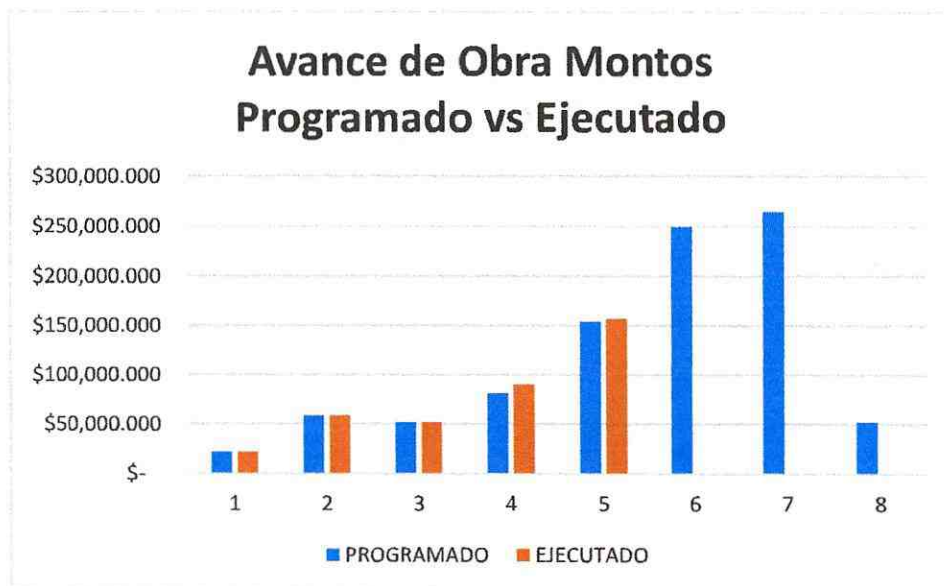

12. ACCIONES EFECTUADAS POR LA FISCALIZACIÓN

PERSONAL OFERTADO	PARTICIPACIÓN EN OBRA (%)	CHEK LIST
DIRECTOR DE FISCALIZACION	100	OK
RESIDENTE-ING CIVIL (VIAL)	100	OK
INGENIERO AMBIENTAL	100	OK
TOPOGRAFO	50	OK
CONDUCTOR	100	OK
SECRETARIA	100	OK
GUARDIA	100	OK

En todos los frentes de trabajo que se ejecutan, se ha venido manteniendo la secuencia de actividades para control de obra, de conformidad con las obligaciones y responsabilidades adquiridas por el fiscalizador externo contenidas en el contrato de Consultoría y los términos de referencia, el personal que integra el equipo de fiscalización, de manera objetiva, permanente y en sitio ha realizado la supervisión constante de los trabajos ejecutados por el contratista relacionados con la ejecución de los 7 rubros ejecutados en el presente periodo, para que estos se ejecuten con una metodología apropiada y con estricto apego a las especificaciones técnicas, diseños y planos estructurales entregados para el efecto. La participación del personal técnico asignado al proyecto por parte del contratista ha sido la necesaria para la correcta ejecución de los trabajos. El personal laboral ha sido el requerido y la presencia de equipo y maquinaria en la obra ha sido la que corresponde. Complementariamente fiscalización ha realizado la verificación y medición de las cantidades de obra realizadas.

La cuantificación y cálculo volumétrico de un rubro tan trascendental en esta planilla y en el proyecto, como es el rubro Material de base granular de agregados se ha realizado teniendo como base la geometría en planta y los perfiles longitudinales del rediseño vial legalmente aprobado por la entidad contratante. Finalmente, se han elaborado los anexos numéricos de cálculo para determinación de volúmenes, anexos fotográficos y se ha elaborado la Planilla de Avance de Obra N.º 05 - Contractual para el periodo 01 de marzo- 31 de marzo, la misma que luego de la convalidación con los datos presentados por el Contratista, se ha dispuesto su correspondiente trámite y pago.

VERIFICACIÓN DE DISPONIBILIDAD DE PERSONAL:

NOMBRES COMPLETOS	PERSONAL OFERTADO	PARTICIPACIÓN EN OBRA (%)	CHEK LIST
ING. VICTOFERNANDO NARVÁEZ MACHADO	SUPER INTENDENTE DE OBRA	100%	OK
ING. DARIOJAVIER MOPOSITA CENTENO	RESIDENTE DE OBRA 1	100%	OK
ING. WASHINGTON OSWALDOPEREZ SANCHEZ	RESIDENTE DE OBRA 2	100%	OK
ING. CAROLINA MARIBEL GUATO CHINACHI	TECNICO AMBIENTAL	50	OK
ING. FREDY ULISES MOLINA LUZURIAGA	TÉCNICO EN SEGURIDAD Y SALUD OCUPACIONAL	50	OK
ING. CARLOS AUGUSTO SABANDO BAZURTO	TOPOGRAFO	100%	OK

Nota: El contratista cumple con el personal de trabajo ofertado

VERIFICACIÓN DE DISPONIBILIDAD DE EQUIPO Y MAQUINARIA:

EQUIPO Y MAQUINARIA OFERTADO	EQUIPO Y MAQUINARIA PRESENTE EN OBRA	CHEK LIST
EXCAVADORA SOBRE ORUGAS	2	OK
MOTONIVELADORA	1	OK
CAMIÓN CISTERNA	1	OK
VOLQUETES	5	OK
DISTRIBUIDOR DE ASFALTO	1	OK
TRACTOR DE CARRIL	1	OK
TERMINADORA DE ASFALTO	1	OK
ESCOBA MECANICA	1	OK
RODILLO VIBRATORIO LISO	1	OK
RODILLO VIBRATORIO NEUMATICO	1	OK
CONCRETERA UN SACO	2	OK

APARATOS DE TOPOGRAFIA	1	OK
------------------------	---	----

INCIDENCIAS PRODUCIDAS EN LA OBRA

Dentro de este primer período no se ha presentado ninguna incidencia grave o algún hecho relevante relacionado con la obra que amerite ser reportado, salvo las necesarias disposiciones de cumplimiento inmediato impartidas al contratista respecto de la metodología, logística, normas de seguridad industrial, salud ocupacional, protocolos de bioseguridad y plan de manejo ambiental.

CUMPLIMIENTO DE LAS ESPECIFICACIONES TÉCNICAS:

Todos los 10 rubros ejecutados por el contratista en el presente periodo, se han cumplido con las especificaciones técnicas establecidas, y se han sujetado en lo fundamental a los diseños, detalles y planos entregados para el efecto.

VERIFICACIONES REALIZADAS

Se realizó en presencia de la Fiscalización las densidades de campo a la base en los márgenes izquierdo y derecho cada 100 metros mediante la utilización del Densímetro Nuclear (ASTM D 2922 Y D 3017), a partir de la abscisa que se encuentran contando en planillas, con lo cual se pudo comprobar la correcta compactación de material de la base granular de agregados. Se tomaron muestras cada 500 metros para realizar ensayos granulométricos de los estratos constitutivos de la Base. Además, una vez terminado el tendido de la capa de rodadura se procedió a realizar la extracción de núcleos de asfalto cada 500 metros para verificar que los espesores cumplen con lo dispuesto en las especificaciones técnicas.

El contratista instaló la señalética correspondiente dentro de toda la obra, así también los letreros de seguridad y señalización con cinta de peligro para alertar a las personas que en el sitio existe riesgo de accidentes.

OFICIOS ENVIADOS Y RECIBIDOS

Los oficios enviados y recibidos que se generaron en esta planilla se adjuntan al presente documento. En donde se podrá apreciar toda la correspondencia, que la fiscalización, contratista y entidad contratante, se emite de manera continua con el objeto de dar solución, información de todas las partes.

13. CONCLUSIONES

El presente informe detalla las actividades inherentes al proceso constructivo del proyecto, realizando labores de control, y apego a los requerimientos descritos tanto en

los términos de referencia, especificaciones técnicas, planos, para conformar un seguimiento adecuado y profundo de los trabajos en obra, por lo que se genera un día a día, expresado en el libro de obra, en donde se constata el trabajo que se ejecutó en este periodo.

El personal técnico de la fiscalización se encuentra en constante vigilancia para el control de los procesos constructivos y verificación de las actividades del contratista. En conjunto con el contratista y su personal técnico, se ha mantenido reuniones de carácter técnico, a fin de solventar cualquier inobservancia y contribuir con el proyecto.

En lo referente al rubro "Transporte de material base granular de agregados" se ha procedido a cuantificar el volumen con la siguiente distancia de acarreo: Distancia Mina de Madre Tierra al inicio del proyecto + centro de gravedad del tramo ejecutado igual a 9.26 km, con lo cual se está subestimando en demasía el volumen real ejecutado por el contratista, dado que la distancia verdadera de acarreo del Material de base granular de agregados es mayor a 20 km (distancia desde la mina de Madre Tierra al inicio del proyecto). La Unidad de Fiscalización ha procedido a realizar esta cuantificación en la Planilla N5 simplemente basados en los volúmenes que ostenta el proyecto producto de la consultoría, la cual subestimo los volúmenes de transporte de los materiales de Mejoramiento, Subbase y Base, por tal razón en función de los antecedentes ya mencionados se procederá a realizar un balance económico del proyecto con el cual se cuantificara y solicitara la aprobación de los excedentes correspondientes al GADPz, para liquidar los valores faltantes de pago en la planilla 5 al Consorcio CVE y proceder en las planillas posteriores a realizar el pago de la distancia efectiva de acarreo de los materiales constitutivos del proyecto.

El contratista con la presentación de la planilla N°5 de avance de obra, a la fiscalización quienes procedieron a realizar su análisis y verificación de los volúmenes ejecutados, determinándose que se **APRUEBA** la planilla, por tanto, se deberá continuar con el proceso para el pago respectivo.

14. RECOMENDACIONES

La fiscalización externa está continuamente en reuniones con el personal técnico del contratista a fin de solventar cualquier controversia y solucionarlo conforme a lo especificado en planos y demás documentos del proyecto, es indispensable mantener continuamente personal en obra, de esta manera se va a coordinar los trabajos y el personal para tener actividades continuas.

Se recomienda dinamizar el proceso constructivo de los diferentes frentes de trabajo para mejorar la producción diaria en obra y no verse inmerso en retardos injustificados en el avance del proyecto.

15. RESPONSABLE DE LA ELABORACIÓN DEL PRESENTE INFORME:

NOMBRE: ING. JOSÉ LUIS NARVÁEZ GUEVARA
CIUDAD: PUYO - PASTAZA
TELÉFONO-CELULAR: 0985016133
CORREO ELECTRÓNICO: jlng1981@hotmail.com



firmado electrónicamente por:
**JOSE LUIS
NARVAEZ**

ING. JOSÉ LUIS NARVÁEZ GUEVARA

FISCALIZADOR EXTERNO

**ASFALTO C.V. CHINCHAYACU, PUYUPUNGO, PARROQUIA MADRE
TIERRA, CANTÓN MERA, PROVINCIA DE PASTAZA**

16. ANEXOS

RUBRO 21 : C. rodadura hormigón asf. Mezclado en planta, e=2"



Oficio N°. 037-CVE-P-2022
05 de abril de 2022

Ingeniero.
José Luis Narváez
FISCALIZADOR EXTERNO.

Proyecto "ASFALTADO C.V. CHINCHAYACU, PUYOPUNGO, PARROQUIA MADRE TIERRA, CANTÓN MERA, PROVINCIA DE PASTAZA" - Contrato N°. LICITACION DE OBRA-GADPPz-002-2021.

Presente;

Reciba un atento y cordial saludo, en cumplimiento a las obligaciones establecidas en el contrato, y al cronograma de ejecución me permito adjuntar la **Planilla de Avance de Obra N°. 05**, con sus respectivos anexos y documentos habilitantes para su respectiva revisión y aprobación, los mismos que detallo a continuación:

- Pólizas (Fiel cumplimiento y Buen Uso Anticipo)
- Planilla de Avance de Obra N° 05
- Anexo cálculo de volúmenes de obra
- Reprogramación N° 02
- Libro de Obra
- Planilla y Certificado de no Adeudar IESS

Recibido
07-04-2022

De ante mano anticipo mis agradecimientos por atención brindada.



Firmado electrónicamente por:
**VICTOR FERNANDO
NARVAEZ MACHADO**

Ing. Víctor Fernando Narváez Machado
PROCURADOR COMUN
CONSORCIO CVE CONSTRUCTORES



- **Planilla de Avance de Obra N° 05**

Proyecto "ASFALTADO C.V. CHINCHAYACU, PUYOPUNGO, PARROQUIA MADRE TIERRA, CANTÓN MERA, PROVINCIA DE PASTAZA" - Contrato N°. LICITACION DE OBRA-GADPPz-002-2021.

Dirección: Lotización Lalama III – Parroquia Tarqui
Teléfono: 098386536 - 0961371977
Correo electrónico: construtoracve@gamil.com

GOBIERNO AUTONOMO DESCENTRALIZADO PROVINCIAL DE PASTAZA

DPTO. FISCALIZACIÓN

PLANILLA DE AVANCE DE OBRA No. 05

OBRA : ASFALTADO C.V. CHINCHAYAKU - PUYOPUNGO, PARROQUIA MADRE TIERRA, CANTON MERA, PROVINCIA DE PASTAZA

FECHA DE CONTRATO : martes, 24 de septiembre de 2021

CONTRATISTA : CONSORCIO CVE CONSTRUCTORES

PLAZO : 210 Días a partir de la orden de inicio

AMPLIACIONES : 0 Días

SUSPENSIÓN : 0 Días

TOTAL : 210 Días

INICIO DEL PLAZO : 14 de junio de 2022

TERMINACIÓN DEL PLAZO : 01-mar-22

PERIODO : A

FECHA DE PLANILLA : 13 de abril de 2022

INICIO DEL PLAZO : 17 de noviembre de 2021

TERMINACIÓN DEL PLAZO : 31-mar-22

V. CONTRATO : \$933,362.72

V. PLANILLAS : 157,031.22

V. EXCEDENTES : 0.00

% DE AVANCE : 16.82%

PARCIAL

\$933,362.72

379,255.84

0.00

40.63%

ACUMULADO

\$933,362.72

379,255.84

0.00

40.63%

ITEMS	DESCRIPCIÓN	UNIDAD	CANTIDAD	PRECIO CONTRATO	TOTAL	CANTIDADES			IMPORTE			
						T. ANTERIOR	ESTE PERIODO	TOTAL FECHA	% TOTAL	T. ANTERIOR	ESTE PERIODO	TOTAL FECHA
28	Señales preventivas tipo barrera (1.22mx0.60m) móviles	u	4.00	\$ 148.50	\$ 594.00	4.00		4.00	100.00%	594.00		594.00
30	Cinta peligro colores intensos (mat. polietileno)	m	500.00	\$ 0.30	\$ 150.00				0.00%			
31	Señales informativas ambientales (2.40x1.30M)	u	4.00	\$ 210.65	\$ 842.60				0.00%			
32	Kit antiderrames	u	2.00	\$ 149.50	\$ 299.00	1.00		1.00	60.00%	149.50		149.50
33	Capacitación sobre preservación de recursos naturales (de 2 a 3 horas)	u	2.00	\$ 103.50	\$ 207.00				0.00%			
34	Capacitación en el manejo de desechos peligrosos (de 2 a 3 horas)	u	2.00	\$ 103.50	\$ 207.00	1.00		1.00	50.00%	103.50		103.50
35	Capacitación en seguridad y salud ocupacional (de 2 a 3 horas)	u	2.00	\$ 103.50	\$ 207.00	1.00		1.00	50.00%	103.50		103.50
TOTAL					\$ 933,356.64				TOTAL	\$ 222,224.11	\$ 157,031.22	\$ 379,255.34
DESCUENTOS:												
Reajuste										\$ 11,496.99	\$ 4,834.06	\$ 16,831.05
Anticipo									40%	\$ 88,889.64	\$ 62,812.49	\$ 161,702.13
Mora 0 días									\$833.36	\$ 0.00	\$ 0.00	\$ 0.00
VALOR A PAGARSE										\$ 144,881.45	\$ 98,552.79	\$ 248,584.26



VIMADO E INFORMATICA JAVIERITA PERI
JOSE LUIS NARVAEZ

Ing. Jose Luis Narvaez

FISCALIZADOR



VIMADO E INFORMATICA JAVIERITA PERI
VICTOR FERNANDO NARVAEZ MACHADO

Consortio Cve Constructores

CONTRATISTA

GOBIERNO AUTÓNOMO DESCENTRALIZADO PROVINCIAL DE PASTAZA

REAJUSTE DE PRECIOS.

REAJUSTE (PROVISIONAL) PLANILLA DE AVANCE DE OBRA No. 05

ASFALTADO C.V. CHINCHAYAKU - PUYOPUNGO, PARROQUIA MADRE TIERRA, CANTON MERA, PROVINCIA DE PASTAZA

1.- INFORMACION GENERAL CONTRATISTA

CONTRATISTA	CONSORCIO CVE CONSTRUCTORES	
DIRECCIÓN:	Vía la Tarquí y 13 de Abril	Teléfono:0961371977
No. R.U.C.	1691728753001	

2.- DATOS DEL CONTRATO.

CONTRATO DE OBRA PÚBLICA:		LICO-GADPPz-002-2021			
Monto contrato:	\$933,356.636	Porcentaje del Anticipo	40.00%	Mes Base = (I ₀)	jul-21
Fecha cierre propuestas:	23-ago-2021	Monto Anticipo:	\$373,342.65	Indices para Reajuste (I ₁):	feb-22
Fecha elaboración de reajuste:	13-abr-2022	Fecha firma contrato:	28-sep-2021	Plazo:	210 Días
Período de la presente planilla:	01 Marzo-31 Marzo 2022	Fecha inicio de trabajos:	17-nov-2021	Fin plazo:	14-jun-2022

3.- DATOS DE REAJUSTE:

Planilla.	Período de reajuste	Monto Planilla.	Desc. Anticipo	Mes Índice I ₁	Valor a reajustar
PLANILLA DE AVANCE DE OBRA No. 05	Julio 2021-Marzo 2022	\$157,031.22	40.00%	feb-22	94,218.73

4.- CUADRILLA TIPO

		jul-21	feb-22		
(1) Personal y categoría	(2) Coeficiente	(3) Salario Real 0'	(4) Salario Real 1'	(5) = (2)*(3)	(6) = (2)*(4)
OPERADOR EQUIPO PESADO C1	0.0740	4.0600	4.2900	0.3004	0.3175
OPERADOR EQUIPO PESADO C2	0.0450	3.8600	4.0900	0.1737	0.1841
SIN TITULO D2	0.1050	3.6600	3.8700	0.3843	0.4064
ESTRUCTURA OCUPACIONAL B3		4.0700	4.3000		
CHOFER C1	0.2950	5.3100	5.6200	1.5665	1.6579
ESTRUCTURA OCUPACIONAL C1	0.0410	4.0600	4.2900	0.1665	0.1759
ESTRUCTURA OCUPACIONAL D2	0.0760	3.6600	3.8700	0.2782	0.2941
ESTRUCTURA OCUPACIONAL E2	0.3640	3.6200	3.8300	1.3177	1.3941
	1.0000			4.1873	4.4300

5.- FORMULA POLINÓMICA DE REAJUSTE

			jul-21	feb-22	
(1) Insumo	(2) Coeficiente	Fuente	(4) Índice 0'	(5) Índice 1'	(6) = (2)*(5)/(4)
AS EMULSIONES ASFÁLTICAS	0.1250	BOLETIN INEC-IPCO N°260	224.8400	234.5300	0.1300
B MANO DE OBRA	0.0990	BOLETIN INEC-IPCO N°260	4.1873	4.4300	0.1050
C CEMENTO PORTLAND-SACOS	0.0950	BOLETIN INEC-IPCO N°260	175.3100	184.7800	0.1000
D COMBUSTIBLES (PRECIOS NACIONALES SUBSIDIADOS)(O)	0.0490	BOLETIN INEC-IPCO N°260	222.4800	272.4000	0.0600
E EQUIPO Y MAQUINARIA DE CONSTRUCC. VIAL	0.2250	BOLETIN INEC-IPCO N°260	162.5900	171.9500	0.2380
M MADERA ASERRADA, CEPILLADA Y/O ESCUADRADA (PREPARADA)	0.0750	BOLETIN INEC-IPCO N°260	497.6200	514.3800	0.0780
P MATERIALES PÉTREOS-TUNGURAHUA	0.2580	BOLETIN INEC-IPCO N°260	214.3500	216.2300	0.2600
T ALCANTARILLAS DE LÁMINAS DE METAL Y ACC.	0.0410	BOLETIN INEC-IPCO N°260	138.9300	138.9300	0.0410
X IPC NACIONAL	0.0330	BOLETIN INEC-IPCO N°260	105.4500	107.2700	0.0340
TOTAL COEFICIENTE:	1.0000			FACTOR DE REAJUSTE	1.046

6.- RESUMEN

VALOR DE REAJUSTE (Po)	\$94,218.73
FACTOR DE REAJUSTE	1.046
VALOR REAJUSTADO (Pr)	\$98,552.79
VALOR A PAGAR (Pr-Po)	\$4,334.06

Nota: Planilla correspondiente al mes de:

01 Marzo-31 Marzo 2022

BOLETIN INEC-IPCO N°263

Reajuste (Provisional) con Índices de Febrero 2022.



Firmado electrónicamente por:
**JOSE LUIS
NARVAEZ**

ING. JOSE LUIS NARVEZ
FISCALIZADOR



Firmado electrónicamente por:
**ALVARO RENATO
SOSA CASTRO**

ING. ÁLVARO SOSA
DIRECTOR DE FISCALIZACIÓN

- **Cronograma**

Proyecto "ASFALTADO C.V. CHINCHAYACU, PUYOPUNGO, PARROQUIA MADRE TIERRA, CANTÓN MERA, PROVINCIA DE PASTAZA" - Contrato N°. LICITACION DE OBRA-GADPPz-002-2021.

Dirección: Lotización Lalama III - Parroquia Tarqui
Teléfono: 098386536- 0961371977
Correo electrónico: constructoracve@gamil.com

- **Anexos cálculo de volúmenes de obra**

Proyecto "ASFALTADO C.V. CHINCHAYACU, PUYOPUNGO, PARROQUIA MADRE TIERRA, CANTÓN MERA, PROVINCIA DE PASTAZA" - Contrato N°. LICITACION DE OBRA-GADPPz-002-2021.

Dirección: Lotización Lalama III – Parroquia Tarqui
Teléfono: 098386536 - 0961371977
Correo electrónico: constructoracve@gamil.com



GOBIERNO AUTONOMO DESCENTRALIZADO
 PROVINCIAL DE PASTAZA
 ANEXO - MEMORIA DE CALCULO



PROYECTO:	ASFALTADO C.V. CHINCHAYAKU - PUYOPUNGO, PARROQUIA MADRE TIERRA, CANTON MERA, PROVINCIA DE PASTAZA		
CONTRATISTA:	CONSORCIO CVE CONSTRUCTORES		
PLANILLA N°:	5		N° RUBRO: 10
PERIODO:	01-mar-22	-	31-mar-22 UNIDAD: m³

Muro de H.S. $f_c=180\text{kg/cm}^2$ tipo B(Cabezas)

CABEZAL TIPO

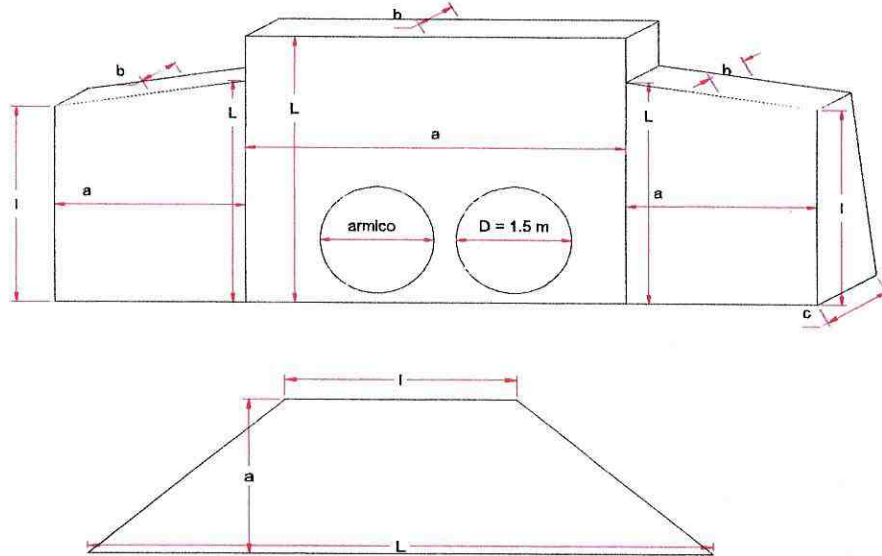

DESCRIPCIÓN	ELEMENTO	DIMENSIONES (m)			ÁREA (m2)	ESPESOR (m)		VOLUMEN (m3)	OBSERVACIONES	
		L	I	a		b	c			
CABEZAL ENTRADA (Abs 1+500)	ALA IZQUIERDA	2.35	2.2	2.25	5.12	0.25	0.6	2.18		
	ALA DERECHA	2.35	2.2	2.25	5.12	0.25	0.6	2.18		
	PANTALLA	2.75	-	4.8	13.20	0.25	0.6	5.61		
	ARMICO	Descontar			1.5	1.77	0.4	0.6	1.77	
	REPLANTILLO	9.06	4.8	1.05	7.28	-	0.15	1.09		
	SUB TOTAL								9.29	
CABEZAL SALIDA (Abs 1+500)	ALA IZQUIERDA	2.35	2.2	2.05	4.66	0.25	0.6	1.88		
	ALA DERECHA	2.35	2.2	2.05	4.66	0.25	0.6	1.88		
	PANTALLA	2.65	-	4.65	12.32	0.25	0.6	5.24		
	ARMICO	Descontar			1.5	1.77	0.4	0.6	1.77	
	REPLANTILLO	9.1	4.65	1.05	7.20	-	0.15	1.08		
	SUB TOTAL								8.51	
TOTAL								17.80		

PLANILLADO ANTERIORMENTE =	67.19 m³
TOTAL CONTRATADO =	256.00 m³
CANTIDAD TOTAL PARA LA PRESENTE PLANILLA =	17.80 m³
CANTIDAD PLANILLADA	84.99 m³
EXCEDENTES =	m³



firmado electrónicamente con:
**VICTOR FERNANDO
 NARVAEZ MACHADO**



firmado electrónicamente con:
**JOSE LUIS
 NARVAEZ**

ING.VICTOR NARVAEZ
 CONSORCIO CVE CONSTRUCTORES

ING. JOSE LUIS NARVAEZ
 FISCALIZADOR EXTERNO



GOBIERNO AUTONOMO DESCENTRALIZADO
 PROVINCIAL DE PASTAZA
 ANEXO - MEMORIA DE CÁLCULO



PROYECTO:	ASFALTADO C.V. CHINCHAYAKU - PUYOPUNGO, PARROQUIA MADRE TIERRA, CANTON MERA, PROVINCIA DE PASTAZA		
CONTRATISTA:	CONSORCIO CVE CONSTRUCTORES		
PLANILLA N°:	5	N° RUBRO:	12
PERIODO:	01-mar-22	31-mar-22	UNIDAD: m³

Hormigón para cunetas (F'c=180 KG/CM2)

SECCIÓN DE CUNETA LATERAL

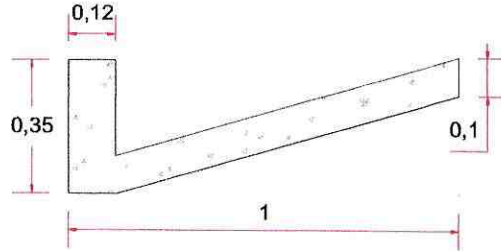

TRAMO	ABSCISADO		ÁREA CUNETAS (m2)	LADOS	VOLUMEN (m3)	Metro Cúbicos (M³)	OBSERVACIONES
	DESDE	HASTA				A RECIBIR	
1	0+000.00	1+000.00	0.13	2	260.00	260.00	
TOTAL						260.00	

PLANILLADO ANTERIORMENTE =	-	m³
TOTAL CONTRATADO =	1,583.97	-
CANTIDAD TOTAL PARA LA PRESENTE PLANILLA =	260.00	-
CANTIDAD PLANILLADA	260.00	-
EXCEDENTES =	-	-



Firma electrónica por:
**VICTOR FERNANDO
 NARVAEZ MACHADO**



Firma electrónica por:
**JOSE LUIS
 NARVAEZ**

ING. VICTOR NARVAEZ
 CONSORCIO CVE CONSTRUCTORES

ING. JOSE LUIS NARVAEZ
 FISCALIZADOR EXTERNO



GOBIERNO AUTONOMO DESCENTRALIZADO
 PROVINCIAL DE PASTAZA
 ANEXO - MEMORIA DE CÁLCULO



PROYECTO:	ASFALTADO C.V. CHINCHAYAKU - PUYOPUNGO, PARROQUIA MADRE TIERRA, CANTON MERA, PROVINCIA DE PASTAZA		
CONTRATISTA:	CONSORCIO CVE CONSTRUCTORES		
PLANILLA N°:	5	N° RUBRO:	15
PERIODO:	01-mar-22	-	31-mar-22
		UNIDAD:	m ³

Material de base granular de agregados

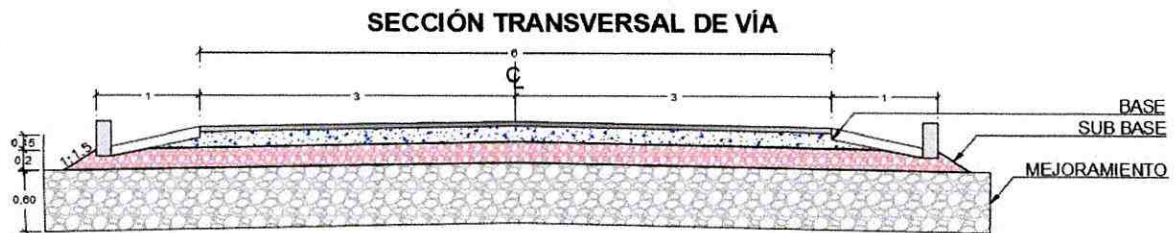

TRAMO	ABSCISADO		CANTIDAD EJECUTADA (m3)	Metro Cúbicos (M ³)		OBSERVACIONES
	DESDE	HASTA		PAGADO	A RECIBIR	
1	1+300.00	1+500.00	203.00		203.00	
2	1+500.00	2+000.00	483.60		483.60	
3	2+000.00	2+500.00	480.20		480.20	
4	2+500.00	2+800.00	286.00		286.00	
TOTAL					1,452.80	

PLANILLADO ANTERIORMENTE =	1,374.30 m ³
TOTAL CONTRATADO =	7,366.66
CANTIDAD TOTAL PARA LA PRESENTE PLANILLA =	1,452.80
CANTIDAD PLANILLADA	2,827.10
EXCEDENTES =	-



Firmado electrónicamente por:
**VICTOR FERNANDO
 NARVAEZ MACHADO**

ING. VICTOR NARVAEZ
 CONSORCIO CVE CONSTRUCTORES

ING. JOSE LUIS NARVAEZ
 FISCALIZADOR EXTERNO



Firmado electrónicamente por:
**JOSE LUIS
 NARVAEZ**



GOBIERNO AUTONOMO DESCENTRALIZADO
PROVINCIAL DE PASTAZA
ANEXO - MEMORIA DE CÁLCULO



PROYECTO:	ASFALTADO C.V. CHINCHAYAKU - PUYOPUNGO, PARROQUIA MADRE TIERRA, CANTON MERA, PROVINCIA DE PASTAZA		
CONTRATISTA:	CONSORCIO CVE CONSTRUCTORES		
PLANILLA No.	5	Nº RUBRO	15
PERIODO:	01-mar-22	31-mar-22	UNIDAD: m ³

Material de base granular de agregados

Abscisas: 1+300 a 2+500

ABSCISAS	LONGITUD (M)	ÁREA (M2)	ÁREA PROMEDIO (M2)	VOLUMEN (M3)	VOLUMEN ACUMULADO (M3)
1+300.00		0.93			
	20.00		0.95	19.00	19.00
1+320.00		0.96			
	10.00		0.98	9.80	28.80
1+330.00		0.99			
	10.00		1.01	10.10	38.90
1+340.00		1.02			
	10.00		1.02	10.20	49.10
1+350.00		1.02			
	10.00		1.02	10.20	59.30
1+360.00		1.02			
	10.00		1.02	10.20	69.50
1+370.00		1.02			
	10.00		1.02	10.20	79.70
1+380.00		1.02			
	10.00		1.02	10.20	89.90
1+390.00		1.02			
	10.00		1.02	10.20	100.10
1+400.00		1.02			
	10.00		1.02	10.20	110.30
1+410.00		1.02			
	10.00		1.02	10.20	120.50
1+420.00		1.02			
	10.00		1.02	10.20	130.70
1+430.00		1.02			
	10.00		1.02	10.20	140.90
1+440.00		1.02			
	10.00		1.03	10.30	151.20
1+450.00		1.04			
	10.00		1.04	10.40	161.60
1+460.00		1.04			
	10.00		1.04	10.40	172.00
1+470.00		1.04			
	10.00		1.04	10.40	182.40
1+480.00		1.04			
	10.00		1.04	10.40	192.80
1+490.00		1.04			
	10.00		1.02	10.20	203.00
1+500.00		1.00			
	20.00		0.97	19.40	222.40
1+520.00		0.93			
	20.00		0.93	18.60	241.00
1+540.00		0.93			
	20.00		0.93	18.60	259.60
1+560.00		0.93			
	20.00		0.93	18.60	278.20
1+580.00		0.93			
	20.00		0.93	18.60	296.80
1+600.00		0.93			
	20.00		0.93	18.60	315.40
1+620.00		0.93			
	20.00		0.93	18.60	334.00

Abcisas: 1+300 a 2+500

ABSCISAS	LONGITUD (M)	ÁREA (M2)	ÁREA PROMEDIO (M2)	VOLUMEN (M3)	VOLUMEN ACUMULADO (M3)
1+640.00		0.93			
	20.00		0.93	18.60	352.60
1+660.00		0.93			
	20.00		0.93	18.60	371.20
1+680.00		0.93			
	20.00		0.97	19.40	390.60
1+700.00		1.00			
	10.00		1.02	10.20	400.80
1+710.00		1.04			
	10.00		1.04	10.40	411.20
1+720.00		1.04			
	10.00		1.04	10.40	421.60
1+730.00		1.04			
	10.00		1.04	10.40	432.00
1+740.00		1.04			
	10.00		1.02	10.20	442.20
1+750.00		1.00			
	10.00		0.99	9.90	452.10
1+760.00		0.97			
	20.00		0.97	19.40	471.50
1+780.00		0.97			
	10.00		0.99	9.90	481.40
1+790.00		1.00			
	10.00		1.02	10.20	491.60
1+800.00		1.04			
	10.00		1.04	10.40	502.00
1+810.00		1.04			
	10.00		1.04	10.40	512.40
1+820.00		1.04			
	10.00		1.04	10.40	522.80
1+830.00		1.04			
	10.00		1.02	10.20	533.00
1+840.00		1.00			
	20.00		0.97	19.40	552.40
1+860.00		0.93			
	20.00		0.93	18.60	571.00
1+880.00		0.93			
	20.00		0.93	18.60	589.60
1+900.00		0.93			
	20.00		0.93	18.60	608.20
1+920.00		0.93			
	20.00		0.93	18.60	626.80
1+940.00		0.93			
	20.00		0.95	19.00	645.80
1+960.00		0.97			
	20.00		1.00	20.00	665.80
1+980.00		1.04			
	10.00		1.04	10.40	676.20
1+990.00		1.04			
	10.00		1.04	10.40	686.60
2+000.00		1.04			
	10.00		1.04	10.40	697.00
2+010.00		1.04			
	10.00		1.04	10.40	707.40
2+020.00		1.04			
	10.00		1.04	10.40	717.80
2+030.00		1.04			
	10.00		1.04	10.40	728.20
2+040.00		1.04			
	10.00		1.04	10.40	738.60
2+050.00		1.04			
	10.00		1.04	10.40	749.00
2+060.00		1.04			
	10.00		1.04	10.40	759.40
2+070.00		1.04			

Abscisas: 1+300 a 2+500

ABSCISAS	LONGITUD (M)	ÁREA (M2)	ÁREA PROMEDIO (M2)	VOLUMEN (M3)	VOLUMEN ACUMULADO (M3)
	10.00		1.02	10.20	769.60
2+080.00		1.00			
	20.00		0.97	19.40	789.00
2+100.00		0.93			
	20.00		0.93	18.60	807.60
2+120.00		0.93			
	20.00		0.93	18.60	826.20
2+140.00		0.93			
	20.00		0.93	18.60	844.80
2+160.00		0.93			
	20.00		0.93	18.60	863.40
2+180.00		0.93			
	20.00		0.93	18.60	882.00
2+200.00		0.93			
	20.00		0.93	18.60	900.60
2+220.00		0.93			
	20.00		0.93	18.60	919.20
2+240.00		0.93			
	20.00		0.93	18.60	937.80
2+260.00		0.93			
	20.00		0.93	18.60	956.40
2+280.00		0.93			
	20.00		0.93	18.60	975.00
2+300.00		0.93			
	20.00		0.93	18.60	993.60
2+320.00		0.93			
	20.00		0.93	18.60	1,012.20
2+340.00		0.93			
	20.00		0.95	19.00	1,031.20
2+360.00		0.96			
	10.00		0.98	9.80	1,041.00
2+370.00		0.99			
	10.00		1.01	10.10	1,051.10
2+380.00		1.02			
	10.00		1.02	10.20	1,061.30
2+390.00		1.02			
	10.00		1.02	10.20	1,071.50
2+400.00		1.02			
	10.00		1.02	10.20	1,081.70
2+410.00		1.02			
	10.00		1.01	10.10	1,091.80
2+420.00		0.99			
	20.00		0.96	19.20	1,111.00
2+440.00		0.93			
	20.00		0.93	18.60	1,129.60
2+460.00		0.93			
	20.00		0.93	18.60	1,148.20
2+480.00		0.93			
	20.00		0.93	18.60	1,166.80
2+500.00		0.93			
	20.00		0.93	18.60	1,185.40
2+520.00		0.93			
	20.00		0.93	18.60	1,204.00
2+540.00		0.93			
	20.00		0.93	18.60	1,222.60
2+560.00		0.93			
	20.00		0.93	18.60	1,241.20
2+580.00		0.93			
	20.00		0.93	18.60	1,259.80
2+600.00		0.93			
	20.00		0.93	18.60	1,278.40
2+620.00		0.93			
	20.00		0.93	18.60	1,297.00
2+640.00		0.93			
	20.00		0.93	18.60	1,315.60
2+660.00		0.93			

Abscisas: 1+300 a 2+500

ABSCISAS	LONGITUD (M)	ÁREA (M2)	ÁREA PROMEDIO (M2)	VOLUMEN (M3)	VOLUMEN ACUMULADO (M3)
	20.00		0.93	18.60	1,334.20
2+680.00		0.93			
	20.00		0.93	18.60	1,352.80
2+700.00		0.93			
	20.00		0.95	19.00	1,371.80
2+720.00		0.96			
	20.00		0.99	19.80	1,391.60
2+740.00		1.02			
	10.00		1.02	10.20	1,401.80
2+750.00		1.02			
	10.00		1.02	10.20	1,412.00
2+760.00		1.02			
	10.00		1.02	10.20	1,422.20
2+770.00		1.02			
	10.00		1.02	10.20	1,432.40
2+780.00		1.02			
	10.00		1.02	10.20	1,442.60
2+790.00		1.02			
	10.00		1.02	10.20	1,452.80
2+800.00		1.02			
TOTAL EJECUTADO EN PLANILLA (M3)					1,452.80



Firmado electrónicamente por:
**VICTOR FERNANDO
NARVAEZ MACHADO**

ING.VICTOR NARVAEZ

CONSORCIO CVE CONSTRUCTORES



Firmado electrónicamente por:
**JOSE LUIS
NARVAEZ**

ING. JOSE LUIS NARVAEZ

FISCALIZADOR EXTERNO



**GOBIERNO AUTONOMO DESCENTRALIZADO
PROVINCIAL DE PASTAZA
ANEXO - MEMORIA DE CÁLCULO**



PROYECTO: ASFALTADO C.V. CHINCHAYAKU - PUYUPUNGO, PARROQUIA MADRE TIERRA, CANTON MERA, PROVINCIA DE PASTAZA

CONTRATISTA: CONSORCIO CVE CONSTRUCTORES

PLANILLA N°: 5

N° RUBRO: 19

PERIODO: 01-mar-22 - 31-mar-22

UNIDAD: Km-m³

Transporte de material base granular de agregados

TRAMO	ABSCISADO		CANTIDAD EJECUTADA (m3)	DISTANCIA MINA MADRE TIERRA - INICIO PROYECTO (Km)	CG TRAMO EJECUTADO (Km)	DISTANCIA TOTAL TRANSPORTE (Km)	TOTAL (Km-m3)	OBSERVACIONES
	DESDE	HASTA						
1	1+300.00	2+500.00	1,452.80	8.61	0.65	9.26	13,452.93	Cantidades detalladas en Anexo 15

PLANILLADO ANTERIORMENTE =	12,726.02	Km-m ³
TOTAL CONTRATADO =	68,215.27	Km-m ³
CANTIDAD TOTAL PARA LA PRESENTE PLANILLA =	13,452.93	Km-m ³
CANTIDAD PLANILLADA	26,178.95	Km-m ³
EXCEDENTES =		Km-m ³



Firmado electrónicamente por:
**VICTOR FERNANDO
NARVAEZ MACHADO**

ING.VICTOR NARVÁEZ

CONSORCIO CVE CONSTRUCTORES



Firmado electrónicamente por:

JOSE LUIS

CONSORCIO CVE CONSTRUCTORES

FISCALIZADOR EXTERNO



GOBIERNO AUTONOMO DESCENTRALIZADO
 PROVINCIAL DE PASTAZA
 ANEXO - MEMORIA DE CÁLCULO



PROYECTO:	ASFALTADO C.V. CHINCHAYAKU - PUYOPUNGO, PARROQUIA MADRE TIERRA, CANTON MERA, PROVINCIA DE PASTAZA		
CONTRATISTA:	CONSORCIO CVE CONSTRUCTORES		
PLANILLA N°:	5	N° RUBRO:	20
PERIODO:	01-mar-22	31-mar-22	UNIDAD: Litros

Asfalto RC-250 , para imprimación

SECCIÓN TRANSVERSAL DE VÍA

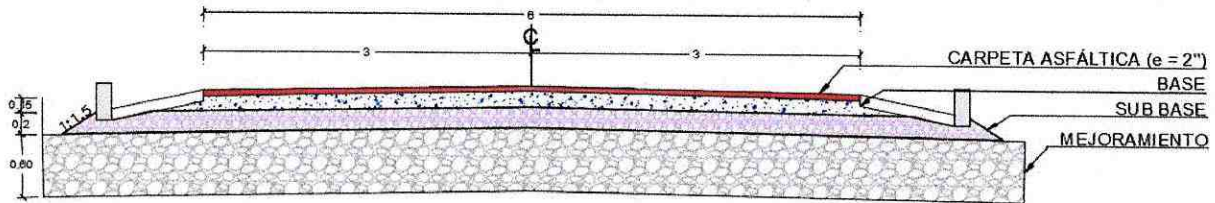

TRAMO	ABSCISADO		CANTIDAD EJECUTADA (m2)	Imprimacion lt/m2		OBSERVACIONES
	DESDE	HASTA		Rata imprimacion 1.4 lt/m2	Litros	
1	0+000.00	0+500.00	3,130.10	1.40	4,382.14	
2	0+500.00	1+000.00	3,168.40	1.40	4,435.76	
3	1+000.00	1+500.00	3,204.30	1.40	4,486.02	
4	1+500.00	2+000.00	3,116.40	1.40	4,362.96	
			TOTAL		17,666.88	

PLANILLADO ANTERIORMENTE =	-	Litros
TOTAL CONTRATADO =	51,817.79	-
CANTIDAD TOTAL PARA LA PRESENTE PLANILLA =	17,666.88	-
CANTIDAD PLANILLADA	17,666.88	34.1%
EXCEDENTES =	-	-



VICTOR FERNANDO
 NARVAEZ MACHADO

ING.VICTOR NARVÁEZ
 CONSORCIO CVE CONSTRUCTORES



JOSE LUIS
 NARVAEZ

ING. JOSE LUIS NARVAEZ
 FISCALIZADOR EXTERNO



PROYECTO:	ASFALTADO C.V. CHINCHAYAKU - PUYOPUNGO, PARROQUIA MADRE TIERRA, CANTON MERA, PROVINCIA DE PASTAZA		
-----------	---	--	--

CONTRATISTA:	CONSORCIO CVE CONSTRUCTORES		
PLANILLA N°:	5	N° RUBRO:	21
PERIODO:	01-mar-22	31-mar-22	UNIDAD: m2

C. rodadura hormigon asf. Mezclado en planta, e=2"

SECCIÓN TRANSVERSAL DE VÍA

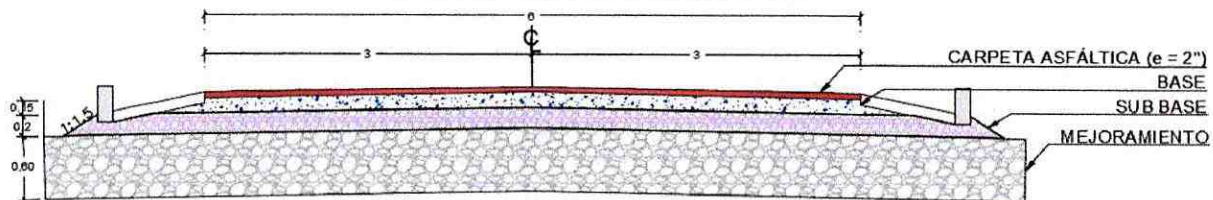

TRAMO	ABSCISADO		CANTIDAD EJECUTADA (m2)	Metro Cuadrados (M2)		OBSERVACIONES
	DESDE	HASTA		PAGADO	A RECIBIR	
1	0+000.00	0+500.00	3,130.10		3,130.10	
2	0+500.00	1+000.00	3,168.40		3,168.40	
3	1+000.00	1+500.00	3,204.30		3,204.30	
4	1+500.00	2+000.00	3,116.40		3,116.40	
			TOTAL		12,619.20	

PLANILLADO ANTERIORMENTE =	-	m2
TOTAL CONTRATADO =	37,012.71	-
CANTIDAD TOTAL PARA LA PRESENTE PLANILLA =	12,619.20	-
CANTIDAD PLANILLADA	12,619.20	-
EXCEDENTES =	-	-



Firma y sello electrónico por:
**VICTOR FERNANDO
 NARVAEZ MACHADO**



Firma y sello electrónico por:
**JOSE LUIS
 NARVAEZ**



GOBIERNO AUTONOMO DESCENTRALIZADO
PROVINCIAL DE PASTAZA
ANEXO - MEMORIA DE CÁLCULO



PROYECTO:	ASFALTADO C.V. CHINCHAYAKU - PUYOPUNGO, PARROQUIA MADRE TIERRA, CANTON MERA, PROVINCIA DE PASTAZA		
CONTRATISTA:	CONSORCIO CVE CONSTRUCTORES		
PLANILLA No.	5	Nº RUBRO	21
PERIODO:	01-mar-22	-	31-mar-22
		UNIDAD:	m2

C. rodadura hormigon asf. Mezclado en planta, e=2"

Abscisas: 0+000 a 2+000

ABSCISAS	LONGITUD (M)	ANCHO (M)	ANCHO PROMEDIO (M)	ÁREA (M2)	ÁREA ACUMULADO (M2)
0+000.00		6.00			
	20.00		6.00	120.00	120.00
0+020.00		6.00			
	20.00		6.27	125.40	245.40
0+040.00		6.54			
	10.00		6.67	66.70	312.10
0+050.00		6.80			
	10.00		6.80	68.00	380.10
0+060.00		6.80			
	10.00		6.80	68.00	448.10
0+070.00		6.80			
	10.00		6.80	68.00	516.10
0+080.00		6.80			
	20.00		6.54	130.80	646.90
0+100.00		6.27			
	20.00		6.14	122.80	769.70
0+120.00		6.00			
	20.00		6.00	120.00	889.70
0+140.00		6.00			
	20.00		6.00	120.00	1,009.70
0+160.00		6.00			
	20.00		6.00	120.00	1,129.70
0+180.00		6.00			
	20.00		6.27	125.40	1,255.10
0+200.00		6.54			
	10.00		6.67	66.70	1,321.80
0+210.00		6.80			
	10.00		6.80	68.00	1,389.80
0+220.00		6.80			
	10.00		6.80	68.00	1,457.80
0+230.00		6.80			
	10.00		6.67	66.70	1,524.50
0+240.00		6.54			
	20.00		6.27	125.40	1,649.90
0+260.00		6.00			
	20.00		6.27	125.40	1,775.30
0+280.00		6.54			
	10.00		6.67	66.70	1,842.00
0+290.00		6.80			
	10.00		6.80	68.00	1,910.00
0+300.00		6.80			
	10.00		6.80	68.00	1,978.00
0+310.00		6.80			
	10.00		6.67	66.70	2,044.70
0+320.00		6.54			
	20.00		6.27	125.40	2,170.10
0+340.00		6.00			
	20.00		6.00	120.00	2,290.10
0+360.00		6.00			
	20.00		6.00	120.00	2,410.10
0+380.00		6.00			
	20.00		6.00	120.00	2,530.10

Abscisas: 0+000 a 2+000

ABSCISAS	LONGITUD (M)	ANCHO (M)	ANCHO PROMEDIO (M)	ÁREA (M2)	ÁREA ACUMULADO (M2)
0+400.00		6.00			
	20.00		6.00	120.00	2,650.10
0+420.00		6.00			
	20.00		6.00	120.00	2,770.10
0+440.00		6.00			
	20.00		6.00	120.00	2,890.10
0+460.00		6.00			
	20.00		6.00	120.00	3,010.10
0+480.00		6.00			
	20.00		6.00	120.00	3,130.10
0+500.00		6.00			
	20.00		6.00	120.00	3,250.10
0+520.00		6.00			
	20.00		6.00	120.00	3,370.10
0+540.00		6.00			
	20.00		6.00	120.00	3,490.10
0+560.00		6.00			
	20.00		6.00	120.00	3,610.10
0+580.00		6.00			
	20.00		6.00	120.00	3,730.10
0+600.00		6.00			
	20.00		6.00	120.00	3,850.10
0+620.00		6.00			
	20.00		6.00	120.00	3,970.10
0+640.00		6.00			
	20.00		6.00	120.00	4,090.10
0+660.00		6.00			
	20.00		6.00	120.00	4,210.10
0+680.00		6.00			
	20.00		6.00	120.00	4,330.10
0+700.00		6.00			
	20.00		6.00	120.00	4,450.10
0+720.00		6.00			
	20.00		6.00	120.00	4,570.10
0+740.00		6.00			
	20.00		6.00	120.00	4,690.10
0+760.00		6.00			
	20.00		6.14	122.80	4,812.90
0+780.00		6.27			
	20.00		6.54	130.80	4,943.70
0+800.00		6.80			
	10.00		6.80	68.00	5,011.70
0+810.00		6.80			
	10.00		6.80	68.00	5,079.70
0+820.00		6.80			
	10.00		6.80	68.00	5,147.70
0+830.00		6.80			
	10.00		6.80	68.00	5,215.70
0+840.00		6.80			
	10.00		6.80	68.00	5,283.70
0+850.00		6.80			
	10.00		6.80	68.00	5,351.70
0+860.00		6.80			
	10.00		6.80	68.00	5,419.70
0+870.00		6.80			
	10.00		6.80	68.00	5,487.70
0+880.00		6.80			
	20.00		6.80	136.00	5,623.70
0+900.00		6.80			
	10.00		6.80	68.00	5,691.70
0+910.00		6.80			
	10.00		6.80	68.00	5,759.70
0+920.00		6.80			
	10.00		6.80	68.00	5,827.70
0+930.00		6.80			

Abscisas: 0+000 a 2+000

ABSCISAS	LONGITUD (M)	ANCHO (M)	ANCHO PROMEDIO (M)	ÁREA (M2)	ÁREA ACUMULADO (M2)
	10.00		6.80	68.00	5,895.70
0+940.00		6.80			
	10.00		6.80	68.00	5,963.70
0+950.00		6.80			
	10.00		6.80	68.00	6,031.70
0+960.00		6.80			
	10.00		6.80	68.00	6,099.70
0+970.00		6.80			
	10.00		6.80	68.00	6,167.70
0+980.00		6.80			
	20.00		6.54	130.80	6,298.50
1+000.00		6.27			
	20.00		6.14	122.80	6,421.30
1+020.00		6.00			
	20.00		6.00	120.00	6,541.30
1+040.00		6.00			
	20.00		6.10	122.00	6,663.30
1+060.00		6.20			
	10.00		6.30	63.00	6,726.30
1+070.00		6.40			
	10.00		6.50	65.00	6,791.30
1+080.00		6.60			
	10.00		6.60	66.00	6,857.30
1+090.00		6.60			
	10.00		6.60	66.00	6,923.30
1+100.00		6.60			
	10.00		6.50	65.00	6,988.30
1+110.00		6.40			
	10.00		6.30	63.00	7,051.30
1+120.00		6.20			
	20.00		6.10	122.00	7,173.30
1+140.00		6.00			
	20.00		6.14	122.80	7,296.10
1+160.00		6.27			
	10.00		6.41	64.10	7,360.20
1+170.00		6.54			
	10.00		6.67	66.70	7,426.90
1+180.00		6.80			
	10.00		6.80	68.00	7,494.90
1+190.00		6.80			
	10.00		6.80	68.00	7,562.90
1+200.00		6.80			
	10.00		6.80	68.00	7,630.90
1+210.00		6.80			
	10.00		6.80	68.00	7,698.90
1+220.00		6.80			
	10.00		6.67	66.70	7,765.60
1+230.00		6.54			
	10.00		6.41	64.10	7,829.70
1+240.00		6.27			
	20.00		6.14	122.80	7,952.50
1+260.00		6.00			
	20.00		6.00	120.00	8,072.50
1+280.00		6.00			
	20.00		6.00	120.00	8,192.50
1+300.00		6.00			
	20.00		6.10	122.00	8,314.50
1+320.00		6.20			
	10.00		6.30	63.00	8,377.50
1+330.00		6.40			
	10.00		6.50	65.00	8,442.50
1+340.00		6.60			
	10.00		6.60	66.00	8,508.50
1+350.00		6.60			
	10.00		6.60	66.00	8,574.50
1+360.00		6.60			

Abcisas: 0+000 a 2+000

ABSCISAS	LONGITUD (M)	ANCHO (M)	ANCHO PROMEDIO (M)	ÁREA (M2)	ÁREA ACUMULADO (M2)
	10.00	6.60	6.60	66.00	8,640.50
1+370.00		6.60			
	10.00	6.60	6.60	66.00	8,706.50
1+380.00		6.60			
	10.00	6.60	6.60	66.00	8,772.50
1+390.00		6.60			
	10.00	6.60	6.60	66.00	8,838.50
1+400.00		6.60			
	10.00	6.60	6.60	66.00	8,904.50
1+410.00		6.60			
	10.00	6.60	6.60	66.00	8,970.50
1+420.00		6.60			
	10.00	6.60	6.60	66.00	9,036.50
1+430.00		6.60			
	10.00	6.60	6.60	66.00	9,102.50
1+440.00		6.60			
	10.00	6.65	6.65	66.50	9,169.00
1+450.00		6.70			
	10.00	6.70	6.70	67.00	9,236.00
1+460.00		6.70			
	10.00	6.70	6.70	67.00	9,303.00
1+470.00		6.70			
	10.00	6.70	6.70	67.00	9,370.00
1+480.00		6.70			
	10.00	6.70	6.70	67.00	9,437.00
1+490.00		6.70			
	10.00	6.58	6.58	65.80	9,502.80
1+500.00		6.46			
	20.00	6.23	6.23	124.60	9,627.40
1+520.00		6.00			
	20.00	6.00	6.00	120.00	9,747.40
1+540.00		6.00			
	20.00	6.00	6.00	120.00	9,867.40
1+560.00		6.00			
	20.00	6.00	6.00	120.00	9,987.40
1+580.00		6.00			
	20.00	6.00	6.00	120.00	10,107.40
1+600.00		6.00			
	20.00	6.00	6.00	120.00	10,227.40
1+620.00		6.00			
	20.00	6.00	6.00	120.00	10,347.40
1+640.00		6.00			
	20.00	6.00	6.00	120.00	10,467.40
1+660.00		6.00			
	20.00	6.00	6.00	120.00	10,587.40
1+680.00		6.00			
	20.00	6.23	6.23	124.60	10,712.00
1+700.00		6.46			
	10.00	6.58	6.58	65.80	10,777.80
1+710.00		6.70			
	10.00	6.70	6.70	67.00	10,844.80
1+720.00		6.70			
	10.00	6.70	6.70	67.00	10,911.80
1+730.00		6.70			
	10.00	6.70	6.70	67.00	10,978.80
1+740.00		6.70			
	10.00	6.58	6.58	65.80	11,044.60
1+750.00		6.46			
	10.00	6.35	6.35	63.50	11,108.10
1+760.00		6.23			
	20.00	6.23	6.23	124.60	11,232.70
1+780.00		6.23			
	10.00	6.35	6.35	63.50	11,296.20
1+790.00		6.46			
	10.00	6.58	6.58	65.80	11,362.00
1+800.00		6.70			

Abscisas: 0+000 a 2+000

ABSCISAS	LONGITUD (M)	ANCHO (M)	ANCHO PROMEDIO (M)	ÁREA (M2)	ÁREA ACUMULADO (M2)
	10.00		6.70	67.00	11,429.00
1+810.00		6.70			
	10.00		6.70	67.00	11,496.00
1+820.00		6.70			
	10.00		6.70	67.00	11,563.00
1+830.00		6.70			
	10.00		6.58	65.80	11,628.80
1+840.00		6.46			
	20.00		6.23	124.60	11,753.40
1+860.00		6.00			
	20.00		6.00	120.00	11,873.40
1+880.00		6.00			
	20.00		6.00	120.00	11,993.40
1+900.00		6.00			
	20.00		6.00	120.00	12,113.40
1+920.00		6.00			
	20.00		6.00	120.00	12,233.40
1+940.00		6.00			
	20.00		6.12	122.40	12,355.80
1+960.00		6.23			
	20.00		6.47	129.40	12,485.20
1+980.00		6.70			
	10.00		6.70	67.00	12,552.20
1+990.00		6.70			
	10.00		6.70	67.00	12,619.20
2+000.00		6.70			
TOTAL EJECUTADO EN PLANILLA (M2)					12,619.20



Firmado electrónicamente por:
**VICTOR FERNANDO
NARVAEZ MACHADO**

ING. VICTOR NARVAEZ

CONSORCIO CVE CONSTRUCTORES



Firmado electrónicamente por:
**JOSE LUIS
NARVAEZ**

ING. JOSE LUIS NARVAEZ

FISCALIZADOR EXTERNO



GOBIERNO AUTONOMO DESCENTRALIZADO
PROVINCIAL DE PASTAZA
ANEXO - MEMORIA DE CÁLCULO



PROYECTO: ASFALTADO C.V. CHINCHAYAKU - PUYOPUNGO, PARROQUIA MADRE TIERRA, CANTON MERA, PROVINCIA DE PASTAZA

CONTRATISTA: CONSORCIO CVE CONSTRUCTORES
PLANILLA N°: 5 N° RUBRO: 28
PERIODO: 01-mar-22 - 31-mar-22 UNIDAD: u

Señales informativas y reglamentarias (0.60mx0.80m) móviles

DESCRIPCIÓN	Cantidad	Unidad
Señales Informativas y reglamentarias	1	u

PLANILLADO ANTERIORMENTE =	4.00 u
TOTAL CONTRATADO =	8.00 u
CANTIDAD TOTAL PARA LA PRESENTE PLANILLA =	1.00 u
CANTIDAD PLANILLADA	5.00 u
EXCEDENTES =	u



Firmado electrónicamente por:
VICTOR FERNANDO
NARVAEZ MACHADO



Firmado electrónicamente por:
JOSE LUIS
NARVAEZ

ING.VICTOR NARVÁEZ
CONSORCIO CVE CONSTRUCTORES

ING. JOSE LUIS NARVAEZ
FISCALIZADOR EXTERNO

- **Anexo Fotográfico**

Proyecto "ASFALTADO C.V. CHINCHAYACU, PUYOPUNGO, PARROQUIA MADRE TIERRA, CANTÓN MERA, PROVINCIA DE PASTAZA" - Contrato N°. LICITACION DE OBRA-GADPPz-002-2021.

Dirección: Lotización Lalama III – Parroquia Tarqui
Teléfono: 098386536- 0961371977
Correo electrónico: constructoracve@gamil.com

Rubro 10 – Muro de H.S. $f'c=180\text{kg./cm}^2$ tipo B(Cabezales)



PROYECTO: ASFALTADO C.V. CHINCHAYAKU - PUYOPUNGO, PARROQUIA MADRE TIERRA, CANTON MERA, PROVINCIA DE PASTAZA

Rubro 12 – Hormigón para cunetas (F'C=180 KG/CM2)

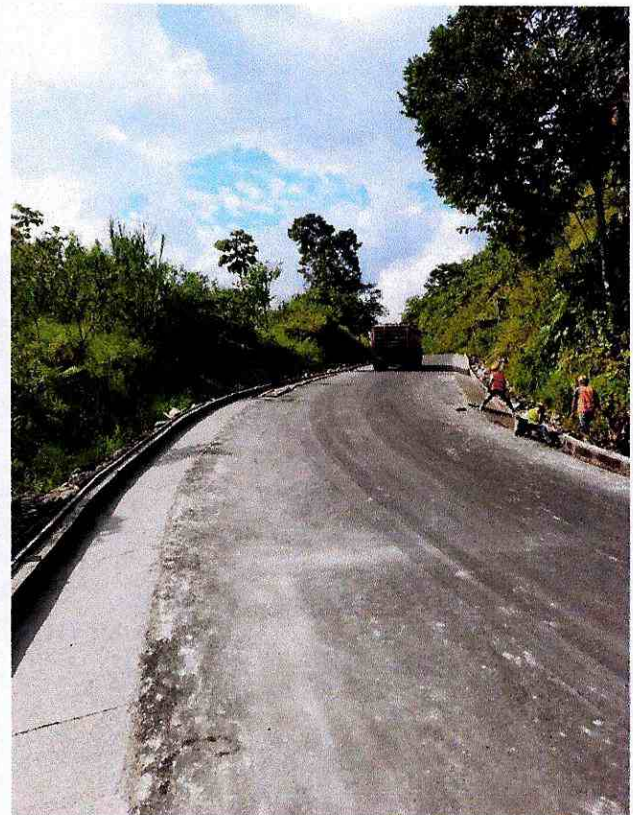

Rubro 14 – Material de Base Granular

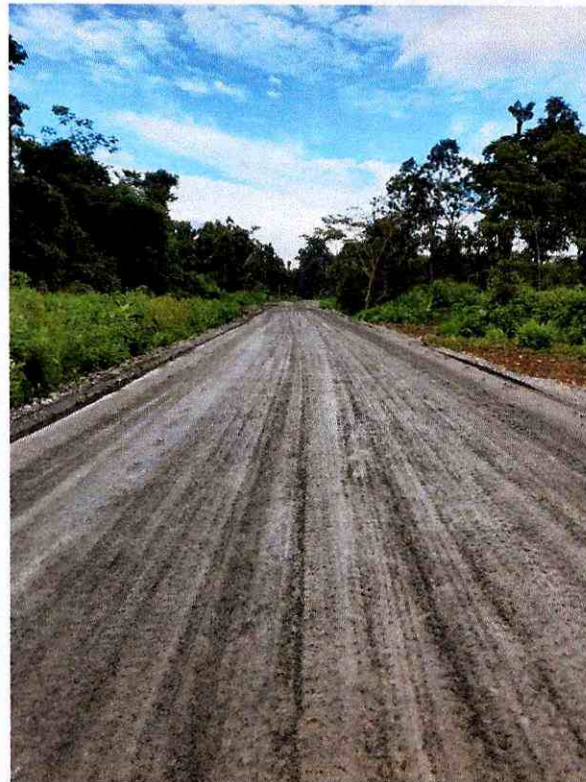

Rubro 19 – Transporte de material base granular de agregados

Rubro 20 – Asfalto RC-250 , para imprimación



Rubro 21 – C. rodadura hormigon asf. Mezclado en planta, e=2".





Rubro 28 – Señales informativas y reglamentarias (0.60mx0.80m) móviles



- **Libro de Obra**

Proyecto "ASFALTADO C.V. CHINCHAYACU, PUYOPUNGO, PARROQUIA MADRE TIERRA, CANTÓN MERA, PROVINCIA DE PASTAZA" - Contrato N°. LICITACION DE OBRA-GADPPz-002-2021.

Dirección: Lotización Lalama III - Parroquia Tarqui
Teléfono: 098386536- 0961371977
Correo electrónico: construtoracve@gamil.com

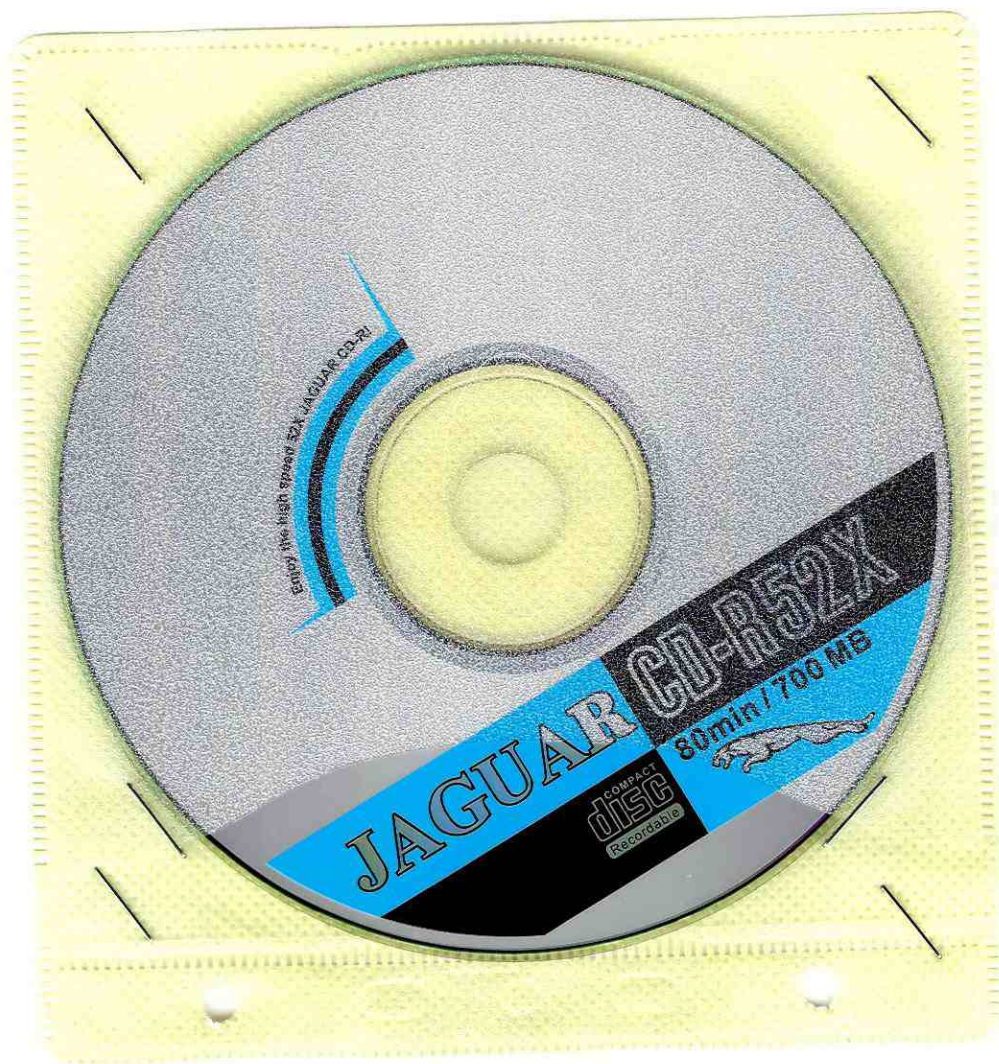





Pastaza
GOBIERNO PROVINCIAL

**GOBIERNO AUTÓNOMO DESCENTRALIZADO
PROVINCIAL DE PASTAZA
DIRECCIÓN DE OBRAS PÚBLICAS**

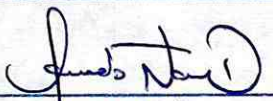
LIBRO DE OBRA

PROYECTO	ASFALTADO C.V. CHINCHAYAKU - PUYOPUNGO, PARROQUIA MADRE TIERRA, CANTÓN MERA, PROVINCIA DE PASTAZA		
• UBICACIÓN:	PARROQUIA MADRE TIERRA, CANTÓN MERA, PROVINCIA DE PASTAZA		
• CONTRATISTA:	CONSORCIO CVE CONSTRUCTORES		
• FISCALIZADOR:	ING. JOSÉ LUIS NARVAEZ		
• FECHA DE REPORTE:	Día: 01	Mes: 03	Año: 2022
• ESTADO DEL TIEMPO:	MAÑANA 0	TARDE 1	
D=DESPEJADO	N= NUBLADO	LLD= LLUVIA DÉBIL	LLF= LLUVIA FUERTE
PERSONAL		EQUIPO	
SUPERINTENDENTE DE OBRA	01	HERRAMIENTA MANUAL	01
RESIDENTE DE OBRA	02	EXCAVADORA DE ORUGAS	01
INGENIERO AMBIENTAL	01	MOTO NIVELADORA	
TÉCNICO EN SEGURIDAD Y SALUD OCUPACIONAL	01	CAMIÓN CISTERNA	
MAESTRO MAYOR		VOLQUETES	06
ALBAÑILES		DISTRIBUIDOR DE ASFALTO	
PEÓN	03	TRACTOR DE CARRIL	
OPERADOR	01	TERMINADORA DE ASFALTO	
CHOFER	06	ESCOBA MECÁNICA	
SOLDADOR		RODILLO VIBRATORIO LISO	
TOPÓGRAFO	01	RODILLO VIBRATORIO NEUMÁTICO	
		VIBROAPISONADOR	
		CONCRETERA	
		ESTACIÓN TOTAL	01
ESPACIO PARA FISCALIZACIÓN:			
INSTRUCCIONES:			
AUTORIZACIONES:			
ACTIVIDADES: <i>Replanteo y nivelación de vía</i>			
<i>Excavación de cajoneras para conformación de capa de mejoramiento de vía</i>			
<i>Transporte de base granular de cigreçados</i>			
OBSERVACIONES:			
 CONTRATISTA		 FISCALIZACIÓN	



Pastaza
GOBIERNO PROVINCIAL

**GOBIERNO AUTÓNOMO DESCENTRALIZADO
PROVINCIAL DE PASTAZA
DIRECCIÓN DE OBRAS PÚBLICAS**

LIBRO DE OBRA

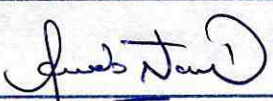
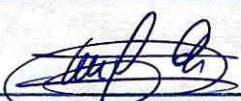

PROYECTO	ASFALTADO C.V. CHINCHAYAKU - PUYOPUNGO, PARROQUIA MADRE TIERRA, CANTÓN MERA, PROVINCIA DE PASTAZA		
• UBICACIÓN:	PARROQUIA MADRE TIERRA, CANTÓN MERA, PROVINCIA DE PASTAZA		
• CONTRATISTA:	CONSORCIO CVE CONSTRUCTORES		
• FISCALIZADOR:	ING. JOSÉ LUIS NARVAEZ		
• FECHA DE REPORTE:	Día: 02	Mes: 03	Año: 2022
• ESTADO DEL TIEMPO:	MAÑANA LL	TARDE	0
D=DESPEJADO	N=NUBLADO	LLD=LLUVIA DÉBIL	LLF=LLUVIA FUERTE
PERSONAL		EQUIPO	
SUPERINTENDENTE DE OBRA	01	HERRAMIENTA MANUAL	01
RESIDENTE DE OBRA	02	EXCAVADORA DE ORUGAS	01
INGENIERO AMBIENTAL	01	MOTO NIVELADORA	
TÉCNICO EN SEGURIDAD Y SALUD OCUPACIONAL	01	CAMIÓN CISTERNA	
MAESTRO MAYOR		VOLQUETES	06
ALBAÑILES		DISTRIBUIDOR DE ASFALTO	
PEÓN	03	TRACTOR DE CARRIL	
OPERADOR	01	TERMINADORA DE ASFALTO	
CHOFER	06	ESCOBA MECÁNICA	
SOLDADOR		RODILLO VIBRATORIO LISO	
TOPÓGRAFO	01	RODILLO VIBRATORIO NEUMÁTICO	
		VIBROAPISONADOR	
		CONCRETERA	
		ESTACIÓN TOTAL	01
ESPACIO PARA FISCALIZACIÓN:			
INSTRUCCIONES:			
AUTORIZACIONES:			
ACTIVIDADES: - Replanteo y nivelación de vía			
- Excavación de cajoneras para conformación de capa de mejoramiento de vía			
- Transporte de base granular de agregados			
OBSERVACIONES:			
 CONTRATISTA		 FISCALIZACIÓN	



Pastaza
GOBIERNO PROVINCIAL

**GOBIERNO AUTÓNOMO DESCENTRALIZADO
PROVINCIAL DE PASTAZA
DIRECCIÓN DE OBRAS PÚBLICAS**

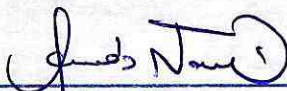
LIBRO DE OBRA

PROYECTO	ASFALTADO C.V. CHINCHAYAKU - PUYOPUNGO, PARROQUIA MADRE TIERRA, CANTÓN MERA, PROVINCIA DE PASTAZA		
• UBICACIÓN:	PARROQUIA MADRE TIERRA, CANTÓN MERA, PROVINCIA DE PASTAZA		
• CONTRATISTA:	CONSORCIO CVE CONSTRUCTORES		
• FISCALIZADOR:	ING. JOSÉ LUIS NARVAEZ		
• FECHA DE REPORTE:	Día: 04	Mes: 03	Año: 2022
• ESTADO DEL TIEMPO:	MAÑANA N	TARDE N	
D=DESPEJADO	N=NUBLADO	LLD=LLUVIA DÉBIL	LLF=LLUVIA FUERTE
PERSONAL		EQUIPO	
SUPERINTENDENTE DE OBRA	01	HERRAMIENTA MANUAL	01
RESIDENTE DE OBRA	02	EXCAVADORA DE ORUGAS	01
INGENIERO AMBIENTAL	01	MOTO NIVELADORA	
TÉCNICO EN SEGURIDAD Y SALUD OCUPACIONAL	01	CAMIÓN CISTERNA	
MAESTRO MAYOR	01	VOLQUETES	06
ALBAÑILES	02	DISTRIBUIDOR DE ASFALTO	
PEÓN	04	TRACTOR DE CARRIL	
OPERADOR	01	TERMINADORA DE ASFALTO	
CHOFER	06	ESCOBA MECÁNICA	
SOLDADOR		RODILLO VIBRATORIO LISO	
TORCERO	01	RODILLO VIBRATORIO NEUMÁTICO	
		VIBROAPISONADOR	
		CONCRETERA	
		ESTACIÓN TOTAL	01
ESPACIO PARA FISCALIZACIÓN:			
INSTRUCCIONES:			
AUTORIZACIONES:			
ACTIVIDADES: > Replanteo y nivelación de vía			
> Excavación de cajoneras para conformación de capa de mejoramiento de vía			
> Transporte de base granular de agregados			
- Encofrado de cabezales de hormigón [cabezal de entrada]			
OBSERVACIONES:			
 CONTRATISTA		 FISCALIZACIÓN	



Pastaza
GOBIERNO PROVINCIAL

**GOBIERNO AUTÓNOMO DESCENTRALIZADO
PROVINCIAL DE PASTAZA
DIRECCIÓN DE OBRAS PÚBLICAS**

LIBRO DE OBRA

PROYECTO	ASFALTADO C.V. CHINCHAYAKU - PUYOPUNGO, PARROQUIA MADRE TIERRA, CANTÓN MERA, PROVINCIA DE PASTAZA		
• UBICACIÓN:	PARROQUIA MADRE TIERRA, CANTÓN MERA, PROVINCIA DE PASTAZA		
• CONTRATISTA:	CONSORCIO CVE CONSTRUCTORES		
• FISCALIZADOR:	ING. JOSÉ LUIS NARVAEZ		
• FECHA DE REPORTE:	Día: 05	Mes: 03	Año: 2022
• ESTADO DEL TIEMPO:	MAÑANA	10	TARDE
D=DESPEJADO	N=NUBLADO	LLD=LLUVIA DÉBIL	LLF=LLUVIA FUERTE
PERSONAL		EQUIPO	
SUPERINTENDENTE DE OBRA	01	HERRAMIENTA MANUAL	01
RESIDENTE DE OBRA	02	EXCAVADORA DE ORUGAS	01
INGENIERO AMBIENTAL	01	MOTO NIVELADORA	
TÉCNICO EN SEGURIDAD Y SALUD OCUPACIONAL	01	CAMIÓN CISTERNA	
MAESTRO MAYOR	01	VOLQUETES	06
ALBAÑILES	02	DISTRIBUIDOR DE ASFALTO	
PEÓN	04	TRACTOR DE CARRIL	01
OPERADOR	03	TERMINADORA DE ASFALTO	
CHOFER	06	ESCOBA MECÁNICA	
SOLDADOR		RODILLO VIBRATORIO LISO	01
TOPÓGRAFO	01	RODILLO VIBRATORIO NEUMÁTICO	
		VIBROAPISONADOR	
		CONCRETERA	
		ESTACIÓN TOTAL	01
ESPACIO PARA FISCALIZACIÓN:			
INSTRUCCIONES:			
AUTORIZACIONES:			
ACTIVIDADES: > Replanteo y nivelación de vía			
> Relleno de cajoneras con material pétreo de mejoramiento para conformación de estructura de vía			
> Transporte de material de mejoramiento, proveniente de la zona de N-era Vía			
OBSERVACIONES:			
 CONTRATISTA		 FISCALIZACIÓN	



Pastaza
GOBIERNO PROVINCIAL

**GOBIERNO AUTÓNOMO DESCENTRALIZADO
PROVINCIAL DE PASTAZA
DIRECCIÓN DE OBRAS PÚBLICAS**

LIBRO DE OBRA



PROYECTO	ASFALTADO C.V. CHINCHAYAKU - PUYOPUNGO, PARROQUIA MADRE TIERRA, CANTÓN MERA, PROVINCIA DE PASTAZA		
• UBICACIÓN:	PARROQUIA MADRE TIERRA, CANTÓN MERA, PROVINCIA DE PASTAZA		
• CONTRATISTA:	CONSORCIO CVE CONSTRUCTORES		
• FISCALIZADOR:	ING. JOSÉ LUIS NARVAEZ		
• FECHA DE REPORTE:	Día: 07	Mes: 03	Año: 2022
• ESTADO DEL TIEMPO:	MAÑANA LL	TARDE D	
D=DESPEJADO	N= NUBLADO	LLD= LLUVIA DÉBIL	LLF= LLUVIA FUERTE
PERSONAL		EQUIPO	
SUPERINTENDENTE DE OBRA	01	HERRAMIENTA MANUAL	01
RESIDENTE DE OBRA	02	EXCAVADORA DE ORUGAS	01
INGENIERO AMBIENTAL	01	MOTO NIVELADORA	
TÉCNICO EN SEGURIDAD Y SALUD OCUPACIONAL	01	CAMIÓN CISTERNA	
MAESTRO MAYOR	01	VOLQUETES	06
ALBAÑILES	02	DISTRIBUIDOR DE ASFALTO	
PEÓN	04	TRACTOR DE CARRIL	01
OPERADOR	03	TERMINADORA DE ASFALTO	
CHOFER	06	ESCOBA MECÁNICA	
SOLDADOR		RODILLO VIBRATORIO LISO	01
TOPOGRAFO	01	RODILLO VIBRATORIO NEUMÁTICO	
		VIBROAPISONADOR	
		CONCRETERA	
		ESTACIÓN TOTAL	01
ESPACIO PARA FISCALIZACIÓN:			
INSTRUCCIONES:			
AUTORIZACIONES:			
ACTIVIDADES: > Replanteo y nivelación de vía > Encofrado de cabezales [entrada]			
> Transporte de material pétreo de mejoramiento, proveniente de la mina de Nueva Vida			
> Relleno de cajoneras con material de mejoramiento para conformación de estructura de vía			
> Transporte de material de base granular y agregados			
OBSERVACIONES:			
 CONTRATISTA		 FISCALIZACIÓN	



Pastaza
GOBIERNO PROVINCIAL

**GOBIERNO AUTÓNOMO DESCENTRALIZADO
PROVINCIAL DE PASTAZA
DIRECCIÓN DE OBRAS PÚBLICAS**

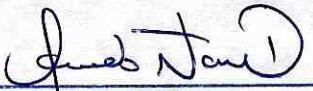
LIBRO DE OBRA



PROYECTO	ASFALTADO C.V. CHINCHAYAKU - PUYOPUNGO, PARROQUIA MADRE TIERRA, CANTÓN MERA, PROVINCIA DE PASTAZA		
• UBICACIÓN:	PARROQUIA MADRE TIERRA, CANTÓN MERA, PROVINCIA DE PASTAZA		
• CONTRATISTA:	CONSORCIO CVE CONSTRUCTORES		
• FISCALIZADOR:	ING. JOSÉ LUIS NARVAEZ		
• FECHA DE REPORTE:	Día: 08	Mes: 03	Año: 2022
• ESTADO DEL TIEMPO:	MAÑANA <input checked="" type="checkbox"/>	TARDE <input type="checkbox"/>	
D=DESPEJADO	N=NUBLADO	LLD=LLUVIA DÉBIL	LLF=LLUVIA FUERTE
PERSONAL		EQUIPO	
SUPERINTENDENTE DE OBRA	01	HERRAMIENTA MANUAL	01
RESIDENTE DE OBRA	02	EXCAVADORA DE ORUGAS	
INGENIERO AMBIENTAL	01	MOTO NIVELADORA	01
TÉCNICO EN SEGURIDAD Y SALUD OCUPACIONAL	01	CAMIÓN CISTERNA	01
MAESTRO MAYOR	01	VOLQUETES	
ALBAÑILES	02	DISTRIBUIDOR DE ASFALTO	
PEÓN	06	TRACTOR DE CARRIL	
OPERADOR	02	TERMINADORA DE ASFALTO	
CHOFER	01	ESCOBA MECÁNICA	
SOLDADOR		RODILLO VIBRATORIO LISO	01
TOPOGRAFO	01	RODILLO VIBRATORIO NEUMÁTICO	
		VIBROAPISONADOR	
		CONCRETERA	01
		ESTACIÓN TOTAL	01
ESPACIO PARA FISCALIZACIÓN:			
INSTRUCCIONES:			
AUTORIZACIONES:			
ACTIVIDADES: ▶ Replanteo y nivelación de vía ▶ Tendido, hidratación y compactación de base granular para vía (estructural) ▶ Fundición de cabetal de hormigón (cabetal de entrada), f'c = 180 kg/cm ²			
OBSERVACIONES:			
 CONTRATISTA		 FISCALIZACIÓN	



Pastaza
GOBIERNO PROVINCIAL

**GOBIERNO AUTÓNOMO DESCENTRALIZADO
PROVINCIAL DE PASTAZA
DIRECCIÓN DE OBRAS PÚBLICAS**

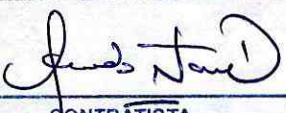
LIBRO DE OBRA

PROYECTO	ASFALTADO C.V. CHINCHAYAKU - PUYOPUNGO, PARROQUIA MADRE TIERRA, CANTÓN MERA, PROVINCIA DE PASTAZA		
• UBICACIÓN:	PARROQUIA MADRE TIERRA, CANTÓN MERA, PROVINCIA DE PASTAZA		
• CONTRATISTA:	CONSORCIO CVE CONSTRUCTORES		
• FISCALIZADOR:	ING. JOSÉ LUIS NARVAEZ		
• FECHA DE REPORTE:	Día: 09	Mes: 03	Año: 2022
• ESTADO DEL TIEMPO:	MAÑANA N	TARDE 1	
D=DESPEJADO	N=NUBLADO	LLD=LLUVIA DÉBIL	LLF=LLUVIA FUERTE
PERSONAL		EQUIPO	
SUPERINTENDENTE DE OBRA	01	HERRAMIENTA MANUAL	01
RESIDENTE DE OBRA	02	EXCAVADORA DE ORUGAS	
INGENIERO AMBIENTAL	01	MOTO NIVELADORA	01
TÉCNICO EN SEGURIDAD Y SALUD OCUPACIONAL	01	CAMIÓN CISTERNA	01
MAESTRO MAYOR	01	VOLQUETES	
ALBAÑILES	02	DISTRIBUIDOR DE ASFALTO	
PEÓN	04	TRACTOR DE CARRIL	
OPERADOR	02	TERMINADORA DE ASFALTO	
CHOFER	01	ESCOBA MECÁNICA	
SOLDADOR		RODILLO VIBRATORIO LISO	01
TOPÓGRAFO	01	RODILLO VIBRATORIO NEUMÁTICO	
		VIBROAPISONADOR	
		CONCRETERA	
		ESTACIÓN TOTAL	01
ESPACIO PARA FISCALIZACIÓN:			
INSTRUCCIONES:			
AUTORIZACIONES:			
ACTIVIDADES: > Tendido, hidratación y compactación de base granular para vía (estructura)			
> Replanteo y nivelación de vía [puntos de base]			
> Desencofrado de cabetal de hormigón (cabetal de entrada)			
> Encofrado de cabetal de hormigón (cabetal de salida)			
OBSERVACIONES:			
 CONTRATISTA		 FISCALIZACIÓN	



Pastaza
GOBIERNO PROVINCIAL

**GOBIERNO AUTÓNOMO DESCENTRALIZADO
PROVINCIAL DE PASTAZA
DIRECCIÓN DE OBRAS PÚBLICAS**

LIBRO DE OBRA

PROYECTO	ASFALTADO C.V. CHINCHAYAKU - PUYOPUNGO, PARROQUIA MADRE TIERRA, CANTÓN MERA, PROVINCIA DE PASTAZA		
• UBICACIÓN:	PARROQUIA MADRE TIERRA, CANTÓN MERA, PROVINCIA DE PASTAZA		
• CONTRATISTA:	CONSORCIO CVE CONSTRUCTORES		
• FISCALIZADOR:	ING. JOSÉ LUIS NARVAEZ		
• FECHA DE REPORTE:	Día: 10	Mes: 03	Año: 2022
• ESTADO DEL TIEMPO:	MAÑANA 0	TARDE 0	
D=DESPEJADO	N=NUBLADO	LLD=LLUVIA DÉBIL	LLF=LLUVIA FUERTE
PERSONAL		EQUIPO	
SUPERINTENDENTE DE OBRA	01	HERRAMIENTA MANUAL	01
RESIDENTE DE OBRA	02	EXCAVADORA DE ORUGAS	
INGENIERO AMBIENTAL	01	MOTO NIVELADORA	01
TÉCNICO EN SEGURIDAD Y SALUD OCUPACIONAL	01	CAMIÓN CISTERNA	01
MAESTRO MAYOR	01	VOLQUETES	
ALBAÑILES	02	DISTRIBUIDOR DE ASFALTO	
PEÓN	04	TRACTOR DE CARRIL	
OPERADOR	02	TERMINADORA DE ASFALTO	
CHOFER	01	ESCOBA MECÁNICA	
SOLDADOR		RODILLO VIBRATORIO LISO	01
TOPOGRAFO	01	RODILLO VIBRATORIO NEUMÁTICO	
		VIBROAPISONADOR	
		CONCRETERA	
		ESTACIÓN TOTAL	01
ESPACIO PARA FISCALIZACIÓN:			
INSTRUCCIONES:			
AUTORIZACIONES:			
ACTIVIDADES: > replanteo y nivelación de vía			
> tendido, hidratación y compactación de base granular de agregado para estructura de vía			
> Enco frado de cabetal de hormigón (cabetal de salida)			
OBSERVACIONES:			
 CONTRATISTA		 FISCALIZACIÓN	



Pastaza
GOBIERNO PROVINCIAL

**GOBIERNO AUTÓNOMO DESCENTRALIZADO
PROVINCIAL DE PASTAZA
DIRECCIÓN DE OBRAS PÚBLICAS**

LIBRO DE OBRA



PROYECTO	ASFALTADO C.V. CHINCHAYAKU - PUYOPUNGO, PARROQUIA MADRE TIERRA, CANTÓN MERA, PROVINCIA DE PASTAZA		
• UBICACIÓN:	PARROQUIA MADRE TIERRA, CANTÓN MERA, PROVINCIA DE PASTAZA		
• CONTRATISTA:	CONSORCIO CVE CONSTRUCTORES		
• FISCALIZADOR:	ING. JOSÉ LUIS NARVAEZ		
• FECHA DE REPORTE:	Día: 11	Mes: 03	Año: 2022
• ESTADO DEL TIEMPO:	MAÑANA <input checked="" type="checkbox"/>	TARDE <input checked="" type="checkbox"/>	
D=DESPEJADO	N= NUBLADO	LLD= LLUVIA DÉBIL	LLF= LLUVIA FUERTE
PERSONAL		EQUIPO	
SUPERINTENDENTE DE OBRA	01	HERRAMIENTA MANUAL	01
RESIDENTE DE OBRA	02	EXCAVADORA DE ORUGAS	
INGENIERO AMBIENTAL	01	MOTO NIVELADORA	
TÉCNICO EN SEGURIDAD Y SALUD OCUPACIONAL	01	CAMIÓN CISTERNA	
MAESTRO MAYOR	01	VOLQUETES	
ALBAÑILES	02	DISTRIBUIDOR DE ASFALTO	01
PEÓN	05	TRACTOR DE CARRIL	
OPERADOR	05	TERMINADORA DE ASFALTO	01
CHOFER	01	ESCOBA MECÁNICA	01
SOLDADOR		RODILLO VIBRATORIO LISO	01
TOPOGRAFO	01	RODILLO VIBRATORIO NEUMÁTICO	01
		VIBROAPISONADOR	
		CONCRETERA	01
		ESTACIÓN TOTAL	01
		CARGAJERA FRONTAL	01
ESPACIO PARA FISCALIZACIÓN:			
INSTRUCCIONES:			
AUTORIZACIONES:			
ACTIVIDADES: > Replanteo y nivelación de vía			
> Impresión artificial sobre base granular			
> Colocación de capa de rodadura de hormigón asfáltico mezclado en planta, e=2"			
> Fundición de cabezal de hormigón f'c= 180 kg/cm ² (cabezal de salida)			
> Toma de m-estras de hormigón para elaboración de cilindros (enjoya)			
OBSERVACIONES:			
 CONTRATISTA		 FISCALIZACIÓN	



Pastaza
GOBIERNO PROVINCIAL

**GOBIERNO AUTÓNOMO DESCENTRALIZADO
PROVINCIAL DE PASTAZA
DIRECCIÓN DE OBRAS PÚBLICAS**

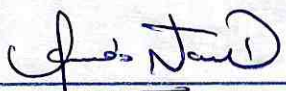
LIBRO DE OBRA

PROYECTO	ASFALTADO C.V. CHINCHAYAKU - PUYOPUNGO, PARROQUIA MADRE TIERRA, CANTÓN MERA, PROVINCIA DE PASTAZA		
• UBICACIÓN:	PARROQUIA MADRE TIERRA, CANTÓN MERA, PROVINCIA DE PASTAZA		
• CONTRATISTA:	CONSORCIO CVE CONSTRUCTORES		
• FISCALIZADOR:	ING. JOSÉ LUIS NARVAEZ		
• FECHA DE REPORTE:	Día: 12	Mes: 03	Año: 2022
• ESTADO DEL TIEMPO:	MAÑANA	<input checked="" type="checkbox"/>	TARDE
D=DESPEJADO	N=NUBLADO	LLD=LLUVIA DÉBIL	LLF=LLUVIA FUERTE
PERSONAL		EQUIPO	
SUPERINTENDENTE DE OBRA	01	HERRAMIENTA MANUAL	01
RESIDENTE DE OBRA	02	EXCAVADORA DE ORUGAS	
INGENIERO AMBIENTAL	01	MOTO NIVELADORA	
TÉCNICO EN SEGURIDAD Y SALUD OCUPACIONAL	01	CAMIÓN CISTERNA	
MAESTRO MAYOR	02	VOLQUETES	
ALBAÑILES	02	DISTRIBUIDOR DE ASFALTO	
PEÓN	04	TRACTOR DE CARRIL	
OPERADOR	04	TERMINADORA DE ASFALTO	01
CHOFER		ESCOBA MECÁNICA	
SOLDADOR		RODILLO VIBRATORIO LISO	01
TOPÓGRAFO	01	RODILLO VIBRATORIO NEUMÁTICO	01
		VIBROAPISONADOR	
		CONCRETERA	
		ESTACIÓN TOTAL	01
		CARGADORA FRONTAL	01
ESPACIO PARA FISCALIZACIÓN:			
INSTRUCCIONES:			
AUTORIZACIONES:			
ACTIVIDADES: > Colocación de capa de rodadura de hormigón asfáltico mezclado en planta, e=2"			
> Densidad frata de cabetal de hormigón f'c=180 kg/cm ² .			
OBSERVACIONES:			
 CONTRATISTA		 FISCALIZACIÓN	



Pastaza
GOBIERNO PROVINCIAL

**GOBIERNO AUTÓNOMO DESCENTRALIZADO
PROVINCIAL DE PASTAZA
DIRECCIÓN DE OBRAS PÚBLICAS**



LIBRO DE OBRA

PROYECTO	ASFALTADO C.V. CHINCHAYAKU - PUYOPUNGO, PARROQUIA MADRE TIERRA, CANTÓN MERA, PROVINCIA DE PASTAZA		
• UBICACIÓN:	PARROQUIA MADRE TIERRA, CANTÓN MERA, PROVINCIA DE PASTAZA		
• CONTRATISTA:	CONSORCIO CVE CONSTRUCTORES		
• FISCALIZADOR:	ING. JOSÉ LUIS NARVAEZ		
• FECHA DE REPORTE:	Día: 14	Mes: 03	Año: 2022
• ESTADO DEL TIEMPO:	MAÑANA	LLF	TARDE LLF
D=DESPEJADO	N= NUBLADO	LLD= LLUVIA DÉBIL	LLF= LLUVIA FUERTE
PERSONAL		EQUIPO	
SUPERINTENDENTE DE OBRA	01	HERRAMIENTA MANUAL	01
RESIDENTE DE OBRA	02	EXCAVADORA DE ORUGAS	
INGENIERO AMBIENTAL	01	MOTO NIVELADORA	
TÉCNICO EN SEGURIDAD Y SALUD OCUPACIONAL	01	CAMIÓN CISTERNA	
MAESTRO MAYOR		VOLQUETES	07
ALBAÑILES		DISTRIBUIDOR DE ASFALTO	
PEÓN	02	TRACTOR DE CARRIL	
OPERADOR		TERMINADORA DE ASFALTO	
CHOFER	07	ESCOBA MECÁNICA	
SOLDADOR		RODILLO VIBRATORIO LISO	
TOPÓGRAFO	01	RODILLO VIBRATORIO NEUMÁTICO	
		VIBROAPISONADOR	
		CONCRETERA	
		ESTACIÓN TOTAL	01
ESPACIO PARA FISCALIZACIÓN:			
INSTRUCCIONES:			
AUTORIZACIONES:			
ACTIVIDADES: > Replanteo y nivelación de vía			
> Transporte de base granular de agregados.			
OBSERVACIONES:			
 CONTRATISTA		 FISCALIZACIÓN	



Pastaza
GOBIERNO PROVINCIAL

**GOBIERNO AUTÓNOMO DESCENTRALIZADO
PROVINCIAL DE PASTAZA
DIRECCIÓN DE OBRAS PÚBLICAS**

LIBRO DE OBRA

PROYECTO	ASFALTADO C.V. CHINCHAYAKU - PUYOPUNGO, PARROQUIA MADRE TIERRA, CANTÓN MERA, PROVINCIA DE PASTAZA		
• UBICACIÓN:	PARROQUIA MADRE TIERRA, CANTÓN MERA, PROVINCIA DE PASTAZA		
• CONTRATISTA:	CONSORCIO CVE CONSTRUCTORES		
• FISCALIZADOR:	ING. JOSÉ LUIS NARVAEZ		
• FECHA DE REPORTE:	Día: 15	Mes: 03	Año: 2022
• ESTADO DEL TIEMPO:	MAÑANA	LLF	TARDE 0
D=DESPEJADO	N= NUBLADO	LLD= LLUVIA DÉBIL	LLF= LLUVIA FUERTE
PERSONAL		EQUIPO	
SUPERINTENDENTE DE OBRA	01	HERRAMIENTA MANUAL	01
RESIDENTE DE OBRA	02	EXCAVADORA DE ORUGAS	01
INGENIERO AMBIENTAL	01	MOTO NIVELADORA	
TÉCNICO EN SEGURIDAD Y SALUD OCUPACIONAL	01	CAMIÓN CISTERNA	
MAESTRO MAYOR		VOLQUETES	07
ALBAÑILES		DISTRIBUIDOR DE ASFALTO	
PEÓN	02	TRACTOR DE CARRIL	
OPERADOR	01	TERMINADORA DE ASFALTO	
CHOFER	07	ESCOBA MECÁNICA	
SOLDADOR		RODILLO VIBRATORIO LISO	
Topógrafo	01	RODILLO VIBRATORIO NEUMÁTICO	
		VIBROAPISONADOR	
		CONCRETERA	
		ESTACIÓN TOTAL	01
ESPACIO PARA FISCALIZACIÓN:			
INSTRUCCIONES:			
AUTORIZACIONES:			
ACTIVIDADES: > Replanteo y nivelación de vía			
> Transporte de material base granular de agregados			
> Excavación para cunetas laterales de vía			
OBSERVACIONES:			
 CONTRATISTA		 FISCALIZACIÓN	



Pastaza
GOBIERNO PROVINCIAL

**GOBIERNO AUTÓNOMO DESCENTRALIZADO
PROVINCIAL DE PASTAZA
DIRECCIÓN DE OBRAS PÚBLICAS**

LIBRO DE OBRA

PROYECTO	ASFALTADO C.V. CHINCHAYAKU - PUYOPUNGO, PARROQUIA MADRE TIERRA, CANTÓN MERA, PROVINCIA DE PASTAZA		
• UBICACIÓN:	PARROQUIA MADRE TIERRA, CANTÓN MERA, PROVINCIA DE PASTAZA		
• CONTRATISTA:	CONSORCIO CVE CONSTRUCTORES		
• FISCALIZADOR:	ING. JOSÉ LUIS NARVAEZ		
• FECHA DE REPORTE:	Día: 16	Mes: 03	Año: 2022
• ESTADO DEL TIEMPO:	MAÑANA <input checked="" type="checkbox"/>	TARDE <input type="checkbox"/>	LLF <input type="checkbox"/>
D=DESPEJADO	N=NUBLADO	LLD=LLUVIA DÉBIL	LLF=LLUVIA FUERTE
PERSONAL		EQUIPO	
SUPERINTENDENTE DE OBRA	01	HERRAMIENTA MANUAL	01
RESIDENTE DE OBRA	02	EXCAVADORA DE ORUGAS	01
INGENIERO AMBIENTAL	01	MOTO NIVELADORA	
TÉCNICO EN SEGURIDAD Y SALUD OCUPACIONAL	01	CAMIÓN CISTERNA	
MAESTRO MAYOR		VOLQUETES	07
ALBAÑILES		DISTRIBUIDOR DE ASFALTO	
PEÓN	02	TRACTOR DE CARRIL	
OPERADOR	01	TERMINADORA DE ASFALTO	
CHOFER	07	ESCOBA MECÁNICA	
SOLDADOR		RODILLO VIBRATORIO LISO	
Topógrafo	01	RODILLO VIBRATORIO NEUMÁTICO	
		VIBROAPISONADOR	
		CONCRETERA	
		ESTACIÓN TOTAL	01
ESPACIO PARA FISCALIZACIÓN:			
INSTRUCCIONES:			
AUTORIZACIONES:			
ACTIVIDADES: > Replanteo y nivelación de vía			
> Transporte de material base granular de agregado 1			
> Excavación para cunetas laterales de vía			
OBSERVACIONES:			
 CONTRATISTA		 FISCALIZACIÓN	





Pastaza
GOBIERNO PROVINCIAL

**GOBIERNO AUTÓNOMO DESCENTRALIZADO
PROVINCIAL DE PASTAZA
DIRECCIÓN DE OBRAS PÚBLICAS**

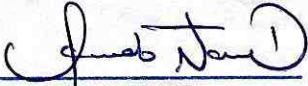

LIBRO DE OBRA



PROYECTO	ASFALTADO C.V. CHINCHAYAKU - PUYOPUNGO, PARROQUIA MADRE TIERRA, CANTÓN MERA, PROVINCIA DE PASTAZA		
• UBICACIÓN:	PARROQUIA MADRE TIERRA, CANTÓN MERA, PROVINCIA DE PASTAZA		
• CONTRATISTA:	CONSORCIO CVE CONSTRUCTORES		
• FISCALIZADOR:	ING. JOSÉ LUIS NARVAEZ		
• FECHA DE REPORTE:	Día: 17	Mes: 03	Año: 2022
• ESTADO DEL TIEMPO:	MAÑANA	N	TARDE 0
D=DESPEJADO	N=NUBLADO	LLD=LLUVIA DÉBIL	LLF=LLUVIA FUERTE
PERSONAL		EQUIPO	
SUPERINTENDENTE DE OBRA	01	HERRAMIENTA MANUAL	01
RESIDENTE DE OBRA	02	EXCAVADORA DE ORUGAS	
INGENIERO AMBIENTAL	01	MOTO NIVELADORA	01
TÉCNICO EN SEGURIDAD Y SALUD OCUPACIONAL	01	CAMIÓN CISTERNA	01
MAESTRO MAYOR	01	VOLQUETES	
ALBAÑILES	02	DISTRIBUIDOR DE ASFALTO	
PEÓN	04	TRACTOR DE CARRIL	
OPERADOR	02	TERMINADORA DE ASFALTO	
CHOFER	01	ESCOBA MECÁNICA	
SOLDADOR		RODILLO VIBRATORIO LISO	01
TOPÓGRAFO	01	RODILLO VIBRATORIO NEUMÁTICO	
		VIBROAPISONADOR	
		CONCRETERA	
		ESTACIÓN TOTAL	01
ESPACIO PARA FISCALIZACIÓN:			
INSTRUCCIONES:			
AUTORIZACIONES:			
ACTIVIDADES: ▶ Replanteo y nivelación de vía			
▶ Tendido, perfilación, hidratación y compactación de base granular de agregados para estructura de vía			
▶ Encendido de anetas laterales de vía			
OBSERVACIONES:			
 CONTRATISTA		 FISCALIZACIÓN	



Pastaza
GOBIERNO PROVINCIAL

**GOBIERNO AUTÓNOMO DESCENTRALIZADO
PROVINCIAL DE PASTAZA
DIRECCIÓN DE OBRAS PÚBLICAS**

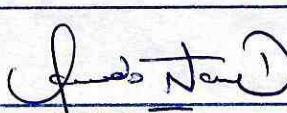
LIBRO DE OBRA

PROYECTO	ASFALTADO C.V. CHINCHAYAKU - PUYOPUNGO, PARROQUIA MADRE TIERRA, CANTÓN MERA, PROVINCIA DE PASTAZA		
• UBICACIÓN:	PARROQUIA MADRE TIERRA, CANTÓN MERA, PROVINCIA DE PASTAZA		
• CONTRATISTA:	CONSORCIO CVE CONSTRUCTORES		
• FISCALIZADOR:	ING. JOSÉ LUIS NARVAEZ		
• FECHA DE REPORTE:	Día: 18	Mes: 03	Año: 2022
• ESTADO DEL TIEMPO:	MAÑANA N	TARDE D	
D=DESPEJADO	N=NUBLADO	LLD=LLUVIA DÉBIL	LLF=LLUVIA FUERTE
PERSONAL		EQUIPO	
SUPERINTENDENTE DE OBRA	01	HERRAMIENTA MANUAL	01
RESIDENTE DE OBRA	02	EXCAVADORA DE ORUGAS	
INGENIERO AMBIENTAL	01	MOTO NIVELADORA	01
TÉCNICO EN SEGURIDAD Y SALUD OCUPACIONAL	01	CAMIÓN CISTERNA	01
MAESTRO MAYOR	01	VOLQUETES	
ALBAÑILES	02	DISTRIBUIDOR DE ASFALTO	
PEÓN	04	TRACTOR DE CARRIL	
OPERADOR	02	TERMINADORA DE ASFALTO	
CHOFER	01	ESCOBA MECÁNICA	
SOLDADOR		RODILLO VIBRATORIO LISO	01
TOPOGRAFO	01	RODILLO VIBRATORIO NEUMÁTICO	
		VIBROAPISONADOR	
		CONCRETERA	01
		ESTACIÓN TOTAL	01
ESPACIO PARA FISCALIZACIÓN:			
INSTRUCCIONES:			
AUTORIZACIONES:			
ACTIVIDADES: > Replanteo y nivelación de vía			
> Tendido (perfilado), hidratación y compactación de vía con material de base granular de agregados, para estructura de vía			
> Encofrado y fundición de cunetas laterales de vía.			
OBSERVACIONES:			
 CONTRATISTA		 FISCALIZACIÓN	



Pastaza
GOBIERNO PROVINCIAL

**GOBIERNO AUTÓNOMO DESCENTRALIZADO
PROVINCIAL DE PASTAZA
DIRECCIÓN DE OBRAS PÚBLICAS**

LIBRO DE OBRA



PROYECTO	ASFALTADO C.V. CHINCHAYAKU - PUYOPUNGO, PARROQUIA MADRE TIERRA, CANTÓN MERA, PROVINCIA DE PASTAZA		
• UBICACIÓN:	PARROQUIA MADRE TIERRA, CANTÓN MERA, PROVINCIA DE PASTAZA		
• CONTRATISTA:	CONSORCIO CVE CONSTRUCTORES		
• FISCALIZADOR:	ING. JOSÉ LUIS NARVAEZ		
• FECHA DE REPORTE:	Día: 19	Mes: 03	Año: 2022
• ESTADO DEL TIEMPO:	MAÑANA 100	TARDE N	
D=DESPEJADO	N=NUBLADO	LLD=LLUVIA DÉBIL	LLF=LLUVIA FUERTE
PERSONAL		EQUIPO	
SUPERINTENDENTE DE OBRA	01	HERRAMIENTA MANUAL	01
RESIDENTE DE OBRA	02	EXCAVADORA DE ORUGAS	
INGENIERO AMBIENTAL	01	MOTO NIVELADORA	01
TÉCNICO EN SEGURIDAD Y SALUD OCUPACIONAL	01	CAMIÓN CISTERNA	01
MAESTRO MAYOR	01	VOLQUETES	
ALBAÑILES	02	DISTRIBUIDOR DE ASFALTO	
PEÓN	04	TRACTOR DE CARRIL	
OPERADOR	02	TERMINADORA DE ASFALTO	
CHOFER	01	ESCOBA MECÁNICA	
SOLDADOR		RODILLO VIBRATORIO LISO	01
TOPOGRAFO	01	RODILLO VIBRATORIO NEUMÁTICO	
		VIBROAPISONADOR	
		CONCRETERA	01
		ESTACIÓN TOTAL	01
ESPACIO PARA FISCALIZACIÓN:			
INSTRUCCIONES:			
AUTORIZACIONES:			
ACTIVIDADES: > Replanteo y nivelación de vía			
> Tendido (perfilado), hidratación y compactación de base granular de agregados, para estructura de vía			
> Encofrado y fundición de hormigón para cunetas $f'c=180 \text{ kg/cm}^2$			
OBSERVACIONES:			
 CONTRATISTA		 FISCALIZACIÓN	



Pastaza
GOBIERNO PROVINCIAL

**GOBIERNO AUTÓNOMO DESCENTRALIZADO
PROVINCIAL DE PASTAZA
DIRECCIÓN DE OBRAS PÚBLICAS**

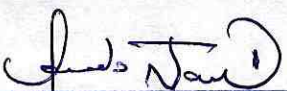
LIBRO DE OBRA



PROYECTO	ASFALTADO C.V. CHINCHAYAKU - PUYOPUNGO, PARROQUIA MADRE TIERRA, CANTÓN MERA, PROVINCIA DE PASTAZA		
• UBICACIÓN:	PARROQUIA MADRE TIERRA, CANTÓN MERA, PROVINCIA DE PASTAZA		
• CONTRATISTA:	CONSORCIO CVE CONSTRUCTORES		
• FISCALIZADOR:	ING. JOSÉ LUIS NARVAEZ		
• FECHA DE REPORTE:	Día: 21	Mes: 03	Año: 2022
• ESTADO DEL TIEMPO:	MAÑANA 2	TARDE 0	
D=DESPEJADO	N=NUBLADO	LLD=LLUVIA DÉBIL	LLF=LLUVIA FUERTE
PERSONAL		EQUIPO	
SUPERINTENDENTE DE OBRA	01	HERRAMIENTA MANUAL	01
RESIDENTE DE OBRA	02	EXCAVADORA DE ORUGAS	
INGENIERO AMBIENTAL	01	MOTO NIVELADORA	01
TÉCNICO EN SEGURIDAD Y SALUD OCUPACIONAL	01	CAMIÓN CISTERNA	01
MAESTRO MAYOR	01	VOLQUETES	
ALBAÑILES	02	DISTRIBUIDOR DE ASFALTO	01
PEÓN	05	TRACTOR DE CARRIL	
OPERADOR	03	TERMINADORA DE ASFALTO	
CHOFER	02	ESCOBA MECÁNICA	01
SOLDADOR		RODILLO VIBRATORIO LISO	01
TOPÓGRAFO	01	RODILLO VIBRATORIO NEUMÁTICO	
		VIBROAPISONADOR	
		CONCRETERA	01
		ESTACIÓN TOTAL	01
ESPACIO PARA FISCALIZACIÓN:			
INSTRUCCIONES:			
AUTORIZACIONES:			
ACTIVIDADES: > Replanteo y nivelación de vía			
> Tendido (perforado), hidratación y compactación de base granular de agregados, para estructura de vía			
> Artefacto PC, imprimación de vía			
> Encofrado y fundición de hormigón para aceras $f'c = 180 \text{ kg/cm}^2$			
OBSERVACIONES:			
 CONTRATISTA		 FISCALIZACIÓN	



Pastaza
GOBIERNO PROVINCIAL

**GOBIERNO AUTÓNOMO DESCENTRALIZADO
PROVINCIAL DE PASTAZA
DIRECCIÓN DE OBRAS PÚBLICAS**

LIBRO DE OBRA



PROYECTO	ASFALTADO C.V. CHINCHAYAKU - PUYOPUNGO, PARROQUIA MADRE TIERRA, CANTÓN MERA, PROVINCIA DE PASTAZA		
• UBICACIÓN:	PARROQUIA MADRE TIERRA, CANTÓN MERA, PROVINCIA DE PASTAZA		
• CONTRATISTA:	CONSORCIO CVE CONSTRUCTORES		
• FISCALIZADOR:	ING. JOSÉ LUIS NARVAEZ		
• FECHA DE REPORTE:	Día: 22	Mes: 03	Año: 2022
• ESTADO DEL TIEMPO:	MAÑANA N		TARDE 0
D=DESPEJADO	N=NUBLADO	LLD=LLUVIA DÉBIL	LLF=LLUVIA FUERTE
PERSONAL		EQUIPO	
SUPERINTENDENTE DE OBRA	01	HERRAMIENTA MANUAL	01
RESIDENTE DE OBRA	02	EXCAVADORA DE ORUGAS	
INGENIERO AMBIENTAL	01	MOTO NIVELADORA	
TÉCNICO EN SEGURIDAD Y SALUD OCUPACIONAL	01	CAMIÓN CISTERNA	
MAESTRO MAYOR	01	VOLQUETES	07
ALBAÑILES	02	DISTRIBUIDOR DE ASFALTO	
PEÓN	06	TRACTOR DE CARRIL	
OPERADOR	03	TERMINADORA DE ASFALTO	01
CHOFER	07	ESCOBA MECÁNICA	
SOLDADOR		RODILLO VIBRATORIO LISO	01
TOPOGRAFO	01	RODILLO VIBRATORIO NEUMÁTICO	01
		VIBROAPISONADOR	
		CONCRETERA	01
		ESTACIÓN TOTAL	01
		CARGADORA FRONTAL	01
ESPACIO PARA FISCALIZACIÓN:			
INSTRUCCIONES:			
AUTORIZACIONES:			
ACTIVIDADES: > Replanteo y nivelación de vía			
> Colocación de capa de rodadura de hormigón asfáltico mezclado en planta, e = 2"			
> Encofrado y fundición de hormigón para cunetas f'c = 180 kg/cm ²			
OBSERVACIONES:			
 CONTRATISTA		 FISCALIZACIÓN	



Pastaza
GOBIERNO PROVINCIAL

**GOBIERNO AUTÓNOMO DESCENTRALIZADO
PROVINCIAL DE PASTAZA
DIRECCIÓN DE OBRAS PÚBLICAS**

LIBRO DE OBRA



PROYECTO	ASFALTADO C.V. CHINCHAYAKU - PUYOPUNGO, PARROQUIA MADRE TIERRA, CANTÓN MERA, PROVINCIA DE PASTAZA		
• UBICACIÓN:	PARROQUIA MADRE TIERRA, CANTÓN MERA, PROVINCIA DE PASTAZA		
• CONTRATISTA:	CONSORCIO CVE CONSTRUCTORES		
• FISCALIZADOR:	ING. JOSÉ LUIS NARVAEZ		
• FECHA DE REPORTE:	Día: 23	Mes: 03	Año: 2022
• ESTADO DEL TIEMPO:	MAÑANA <input checked="" type="checkbox"/>	TARDE <input type="checkbox"/>	LLF <input type="checkbox"/>
D=DESPEJADO	N=NUBLADO	LLD=LLUVIA DÉBIL	LLF=LLUVIA FUERTE
PERSONAL		EQUIPO	
SUPERINTENDENTE DE OBRA	01	HERRAMIENTA MANUAL	01
RESIDENTE DE OBRA	02	EXCAVADORA DE ORUGAS	
INGENIERO AMBIENTAL	01	MOTO NIVELADORA	
TÉCNICO EN SEGURIDAD Y SALUD OCUPACIONAL	01	CAMIÓN CISTERNA	
MAESTRO MAYOR	01	VOLQUETES	07
ALBAÑILES	02	DISTRIBUIDOR DE ASFALTO	
PEÓN	06	TRACTOR DE CARRIL	
OPERADOR	04	TERMINADORA DE ASFALTO	01
CHOFER	07	ESCOBA MECÁNICA	
SOLDADOR		RODILLO VIBRATORIO LISO	01
TOPÓGRAFO	01	RODILLO VIBRATORIO NEUMÁTICO	01
		VIBROAPISONADOR	
		CONCRETERA	01
		ESTACIÓN TOTAL	01
		CARGADORA FRONTAL	01
ESPACIO PARA FISCALIZACIÓN:			
INSTRUCCIONES:			
AUTORIZACIONES:			
ACTIVIDADES: - Replanteo y nivelación de vía - Colocación de capa de rodadura de hormigón asfáltico mezclado en planta, $e=2''$ - Detencio frado y fundición de hormigón para cunetas $f'c=180 \text{ kg/cm}^2$			
OBSERVACIONES:			
 CONTRATISTA		 FISCALIZACIÓN	



Pastaza
GOBIERNO PROVINCIAL

**GOBIERNO AUTÓNOMO DESCENTRALIZADO
PROVINCIAL DE PASTAZA
DIRECCIÓN DE OBRAS PÚBLICAS**

LIBRO DE OBRA

PROYECTO	ASFALTADO C.V. CHINCHAYAKU - PUYOPUNGO, PARROQUIA MADRE TIERRA, CANTÓN MERA, PROVINCIA DE PASTAZA		
• UBICACIÓN:	PARROQUIA MADRE TIERRA, CANTÓN MERA, PROVINCIA DE PASTAZA		
• CONTRATISTA:	CONSORCIO CVE CONSTRUCTORES		
• FISCALIZADOR:	ING. JOSÉ LUIS NARVAEZ		
• FECHA DE REPORTE:	Día: 24	Mes: 03	Año: 2022
• ESTADO DEL TIEMPO:	MAÑANA LLF	TARDE N	
D=DESPEJADO	N=NUBLADO	LLD=LLUVIA DÉBIL	LLF=LLUVIA FUERTE
PERSONAL		EQUIPO	
SUPERINTENDENTE DE OBRA	01	HERRAMIENTA MANUAL	01
RESIDENTE DE OBRA	02	EXCAVADORA DE ORUGAS	
INGENIERO AMBIENTAL	01	MOTO NIVELADORA	
TÉCNICO EN SEGURIDAD Y SALUD OCUPACIONAL	01	CAMIÓN CISTERNA	
MAESTRO MAYOR	01	VOLQUETES	
ALBAÑILES	02	DISTRIBUIDOR DE ASFALTO	
PEÓN	06	TRACTOR DE CARRIL	
OPERADOR		TERMINADORA DE ASFALTO	
CHOFER		ESCOBA MECÁNICA	
SOLDADOR		RODILLO VIBRATORIO LISO	
TOPÓGRAFO	01	RODILLO VIBRATORIO NEUMÁTICO	
		VIBROAPISONADOR	
		CONCRETERA	01
		ESTACIÓN TOTAL	01
ESPACIO PARA FISCALIZACIÓN:			
INSTRUCCIONES:			
AUTORIZACIONES:			
ACTIVIDADES: - Replanteo y nivelación de vía			
- Encofrado y fundición de hormigón para cunetas laterales de			
E'C = 180 kg/cm ²			
OBSERVACIONES:			
 CONTRATISTA		 FISCALIZACIÓN	





Pastaza
GOBIERNO PROVINCIAL

**GOBIERNO AUTÓNOMO DESCENTRALIZADO
PROVINCIAL DE PASTAZA
DIRECCIÓN DE OBRAS PÚBLICAS**



LIBRO DE OBRA



PROYECTO	ASFALTADO C.V. CHINCHAYAKU - PUYOPUNGO, PARROQUIA MADRE TIERRA, CANTÓN MERA, PROVINCIA DE PASTAZA		
• UBICACIÓN:	PARROQUIA MADRE TIERRA, CANTÓN MERA, PROVINCIA DE PASTAZA		
• CONTRATISTA:	CONSORCIO CVE CONSTRUCTORES		
• FISCALIZADOR:	ING. JOSÉ LUIS NARVAEZ		
• FECHA DE REPORTE:	Día: 25	Mes: 03	Año: 2022
• ESTADO DEL TIEMPO:	MAÑANA N	TARDE 0	
D=DESPEJADO	N= NUBLADO	LLD= LLUVIA DÉBIL	LLF= LLUVIA FUERTE
PERSONAL		EQUIPO	
SUPERINTENDENTE DE OBRA	01	HERRAMIENTA MANUAL	01
RESIDENTE DE OBRA	02	EXCAVADORA DE ORUGAS	
INGENIERO AMBIENTAL	01	MOTO NIVELADORA	
TÉCNICO EN SEGURIDAD Y SALUD OCUPACIONAL	01	CAMIÓN CISTERNA	
MAESTRO MAYOR	01	VOLQUETES	
ALBAÑILES	02	DISTRIBUIDOR DE ASFALTO	
PEÓN	06	TRACTOR DE CARRIL	
OPERADOR		TERMINADORA DE ASFALTO	
CHOFER		ESCOBA MECÁNICA	
SOLDADOR		RODILLO VIBRATORIO LISO	
TORCERAF	01	RODILLO VIBRATORIO NEUMÁTICO	
		VIBROAPISONADOR	
		CONCRETERA	01
		ESTACIÓN TOTAL	01
ESPACIO PARA FISCALIZACIÓN:			
INSTRUCCIONES:			
AUTORIZACIONES:			
ACTIVIDADES: - Repanteo y nivelación de vía - Encofrado y fundición de hormigón para cunetas laterales de 1'ca 180 Km ²			
OBSERVACIONES:			
 CONTRATISTA		 FISCALIZACIÓN	



Pastaza
GOBIERNO PROVINCIAL

**GOBIERNO AUTÓNOMO DESCENTRALIZADO
PROVINCIAL DE PASTAZA
DIRECCIÓN DE OBRAS PÚBLICAS**

LIBRO DE OBRA



PROYECTO	ASFALTADO C.V. CHINCHAYAKU - PUYOPUNGO, PARROQUIA MADRE TIERRA, CANTÓN MERA, PROVINCIA DE PASTAZA		
• UBICACIÓN:	PARROQUIA MADRE TIERRA, CANTÓN MERA, PROVINCIA DE PASTAZA		
• CONTRATISTA:	CONSORCIO CVE CONSTRUCTORES		
• FISCALIZADOR:	ING. JOSÉ LUIS NARVAEZ		
• FECHA DE REPORTE:	Día: 26	Mes: 03	Año: 2022
• ESTADO DEL TIEMPO:	MAÑANA	LLF	TARDE N
D=DESPEJADO	N= NUBLADO	LLD= LLUVIA DÉBIL	LLF= LLUVIA FUERTE
PERSONAL		EQUIPO	
SUPERINTENDENTE DE OBRA	01	HERRAMIENTA MANUAL	01
RESIDENTE DE OBRA	02	EXCAVADORA DE ORUGAS	
INGENIERO AMBIENTAL	01	MOTO NIVELADORA	
TÉCNICO EN SEGURIDAD Y SALUD OCUPACIONAL	01	CAMIÓN CISTERNA	
MAESTRO MAYOR	01	VOLQUETES	
ALBAÑILES	02	DISTRIBUIDOR DE ASFALTO	
PEÓN	06	TRACTOR DE CARRIL	
OPERADOR		TERMINADORA DE ASFALTO	
CHOFER		ESCOBA MECÁNICA	
SOLDADOR		RODILLO VIBRATORIO LISO	
TOPÓGRAFO	01	RODILLO VIBRATORIO NEUMÁTICO	
		VIBROAPISONADOR	
		CONCRETERA	01
		ESTACIÓN TOTAL	01
ESPACIO PARA FISCALIZACIÓN:			
INSTRUCCIONES:			
AUTORIZACIONES:			
ACTIVIDADES: = replanteo y nivelación de vía = Encofrado y fundición de hormigón para cunetas laterales de $f'c = 180 \text{ kg/cm}^2$			
OBSERVACIONES:			
 CONTRATISTA		 FISCALIZACIÓN	



Pastaza
GOBIERNO PROVINCIAL

**GOBIERNO AUTÓNOMO DESCENTRALIZADO
PROVINCIAL DE PASTAZA
DIRECCIÓN DE OBRAS PÚBLICAS**

LIBRO DE OBRA



PROYECTO	ASFALTADO C.V. CHINCHAYAKU - PUYOPUNGO, PARROQUIA MADRE TIERRA, CANTÓN MERA, PROVINCIA DE PASTAZA		
• UBICACIÓN:	PARROQUIA MADRE TIERRA, CANTÓN MERA, PROVINCIA DE PASTAZA		
• CONTRATISTA:	CONSORCIO CVE CONSTRUCTORES		
• FISCALIZADOR:	ING. JOSÉ LUIS NARVAEZ		
• FECHA DE REPORTE:	Día: 28	Mes: 03	Año: 2022
• ESTADO DEL TIEMPO:	MAÑANA 0	TARDE 0	
D=DESPEJADO	N=NUBLADO	LLD=LLUVIA DÉBIL	LLF=LLUVIA FUERTE
PERSONAL		EQUIPO	
SUPERINTENDENTE DE OBRA	01	HERRAMIENTA MANUAL	01
RESIDENTE DE OBRA	02	EXCAVADORA DE ORUGAS	
INGENIERO AMBIENTAL	01	MOTO NIVELADORA	
TÉCNICO EN SEGURIDAD Y SALUD OCUPACIONAL	01	CAMIÓN CISTERNA	
MAESTRO MAYOR	01	VOLQUETES	
ALBAÑILES	02	DISTRIBUIDOR DE ASFALTO	
PEÓN	06	TRACTOR DE CARRIL	
OPERADOR		TERMINADORA DE ASFALTO	
CHOFER		ESCOBA MECÁNICA	
SOLDADOR		RODILLO VIBRATORIO LISO	
TOPOGRAFO	01	RODILLO VIBRATORIO NEUMÁTICO	
		VIBROAPISONADOR	
		CONCRETERA	01
		ESTACIÓN TOTAL	01
ESPACIO PARA FISCALIZACIÓN:			
INSTRUCCIONES:			
AUTORIZACIONES:			
ACTIVIDADES: <i>- Replanteo y nivelación de vía</i> <i>- Encofrado y fundición de hormigón para cunetas laterales de</i> <i>f'c = 180 kg/cm²</i>			
OBSERVACIONES:			
 CONTRATISTA		 FISCALIZACIÓN	



Pastaza
GOBIERNO PROVINCIAL

**GOBIERNO AUTÓNOMO DESCENTRALIZADO
PROVINCIAL DE PASTAZA
DIRECCIÓN DE OBRAS PÚBLICAS**

LIBRO DE OBRA



PROYECTO	ASFALTADO C.V. CHINCHAYAKU - PUYOPUNGO, PARROQUIA MADRE TIERRA, CANTÓN MERA, PROVINCIA DE PASTAZA		
• UBICACIÓN:	PARROQUIA MADRE TIERRA, CANTÓN MERA, PROVINCIA DE PASTAZA		
• CONTRATISTA:	CONSORCIO CVE CONSTRUCTORES		
• FISCALIZADOR:	ING. JOSÉ LUIS NARVAEZ		
• FECHA DE REPORTE:	Día: 29	Mes: 03	Año: 2022
• ESTADO DEL TIEMPO:	MAÑANA 0	TARDE 0	
D=DESPEJADO	N= NUBLADO	LLD= LLUVIA DÉBIL	LLF= LLUVIA FUERTE
PERSONAL		EQUIPO	
SUPERINTENDENTE DE OBRA	01	HERRAMIENTA MANUAL	01
RESIDENTE DE OBRA	02	EXCAVADORA DE ORUGAS	
INGENIERO AMBIENTAL	01	MOTO NIVELADORA	
TÉCNICO EN SEGURIDAD Y SALUD OCUPACIONAL	01	CAMIÓN CISTERNA	
MAESTRO MAYOR	01	VOLQUETES	
ALBAÑILES	02	DISTRIBUIDOR DE ASFALTO	
PEÓN	06	TRACTOR DE CARRIL	
OPERADOR		TERMINADORA DE ASFALTO	
CHOFER		ESCOBA MECÁNICA	
SOLDADOR		RODILLO VIBRATORIO LISO	
TORCERAFO	01	RODILLO VIBRATORIO NEUMÁTICO	
		VIBROAPISONADOR	
		CONCRETERA	01
		ESTACIÓN TOTAL	01
ESPACIO PARA FISCALIZACIÓN:			
INSTRUCCIONES:			
AUTORIZACIONES:			
ACTIVIDADES: = Replanteo y nivelación de vía = Encofrado y fundación de hormigón para cunetas laterales de $f'c = 180 \text{ kg/cm}^2$			
OBSERVACIONES:			
 CONTRATISTA		 FISCALIZACIÓN	



Pastaza
GOBIERNO PROVINCIAL

**GOBIERNO AUTÓNOMO DESCENTRALIZADO
PROVINCIAL DE PASTAZA
DIRECCIÓN DE OBRAS PÚBLICAS**

LIBRO DE OBRA



PROYECTO	ASFALTADO C.V. CHINCHAYAKU - PUYOPUNGO, PARROQUIA MADRE TIERRA, CANTÓN MERA, PROVINCIA DE PASTAZA		
• UBICACIÓN:	PARROQUIA MADRE TIERRA, CANTÓN MERA, PROVINCIA DE PASTAZA		
• CONTRATISTA:	CONSORCIO CVE CONSTRUCTORES		
• FISCALIZADOR:	ING. JOSÉ LUIS NARVAEZ		
• FECHA DE REPORTE:	Día: 30	Mes: 03	Año: 2022
• ESTADO DEL TIEMPO:	MAÑANA N	TARDE	LLF
D=DESPEJADO	N= NUBLADO	LLD= LLUVIA DÉBIL	LLF= LLUVIA FUERTE
PERSONAL		EQUIPO	
SUPERINTENDENTE DE OBRA	01	HERRAMIENTA MANUAL	01
RESIDENTE DE OBRA	02	EXCAVADORA DE ORUGAS	01
INGENIERO AMBIENTAL	01	MOTO NIVELADORA	
TÉCNICO EN SEGURIDAD Y SALUD OCUPACIONAL	01	CAMIÓN CISTERNA	
MAESTRO MAYOR	01	VOLQUETES	06
ALBAÑILES	02	DISTRIBUIDOR DE ASFALTO	
PEÓN	06	TRACTOR DE CARRIL	
OPERADOR	01	TERMINADORA DE ASFALTO	
CHOFER	06	ESCOBA MECÁNICA	
SOLDADOR		RODILLO VIBRATORIO LISO	
TOPÓGRAFO	01	RODILLO VIBRATORIO NEUMÁTICO	
		VIBROAPISONADOR	
		CONCRETERA	01
		ESTACIÓN TOTAL	01
ESPACIO PARA FISCALIZACIÓN:			
INSTRUCCIONES:			
AUTORIZACIONES:			
ACTIVIDADES: > Encofrado y fundición de hormigón para cunetas laterales $f'c = 180 \text{ kg/cm}^2$			
> Transporte de material de mejoramiento proveniente de la mina de Nueva Vida			
OBSERVACIONES:			
 CONTRATISTA		 FISCALIZACIÓN	



Pastaza
GOBIERNO PROVINCIAL

**GOBIERNO AUTÓNOMO DESCENTRALIZADO
PROVINCIAL DE PASTAZA
DIRECCIÓN DE OBRAS PÚBLICAS**

LIBRO DE OBRA

PROYECTO	ASFALTADO C.V. CHINCHAYAKU - PUYOPUNGO, PARROQUIA MADRE TIERRA, CANTÓN MERA, PROVINCIA DE PASTAZA		
• UBICACIÓN:	PARROQUIA MADRE TIERRA, CANTÓN MERA, PROVINCIA DE PASTAZA		
• CONTRATISTA:	CONSORCIO CVE CONSTRUCTORES		
• FISCALIZADOR:	ING. JOSÉ LUIS NARVAEZ		
• FECHA DE REPORTE:	Día: 31	Mes: 03	Año: 2022
• ESTADO DEL TIEMPO:	MAÑANA 0	TARDE 0	
D=DESPEJADO	N=NUBLADO	LLD=LLUVIA DÉBIL	LLF=LLUVIA FUERTE
PERSONAL		EQUIPO	
SUPERINTENDENTE DE OBRA	01	HERRAMIENTA MANUAL	01
RESIDENTE DE OBRA	02	EXCAVADORA DE ORUGAS	01
INGENIERO AMBIENTAL	01	MOTO NIVELADORA	
TÉCNICO EN SEGURIDAD Y SALUD OCUPACIONAL	01	CAMIÓN CISTERNA	
MAESTRO MAYOR	01	VOLQUETES	06
ALBAÑILES	02	DISTRIBUIDOR DE ASFALTO	
PEÓN	06	TRACTOR DE CARRIL	
OPERADOR	01	TERMINADORA DE ASFALTO	
CHOFER	06	ESCOBA MECÁNICA	
SOLDADOR		RODILLO VIBRATORIO LISO	
TOPOGRAFO	01	RODILLO VIBRATORIO NEUMÁTICO	
		VIBROAPISONADOR	
		CONCRETERA	01
		ESTACIÓN TOTAL	01
ESPACIO PARA FISCALIZACIÓN:			
INSTRUCCIONES:			
AUTORIZACIONES:			
ACTIVIDADES: - Replanteo y nivelación de vía			
- Encofrado y fundición de hormigón para cunetas laterales			
f'c = 180 kg/cm ²			
- Transporte de material de mejoramiento, proveniente de la mina de Nueva vida			
OBSERVACIONES:			
 CONTRATISTA		 FISCALIZACIÓN	

- **Ensayo de materiales**

Proyecto "ASFALTADO C.V. CHINCHAYACU, PUYOPUNGO, PARROQUIA MADRE TIERRA, CANTÓN MERA, PROVINCIA DE PASTAZA" - Contrato N°. LICITACION DE OBRA-GADPPz-002-2021.

Dirección: Lotización Lalama III – Parroquia Tarqui
Teléfono: 098386536- 0961371977
Correo electrónico: constructoracve@gamil.com



ENSAYO DE CILINDROS A LA COMPRESION
NORMA ASTM C-39

DATOS PROYECTO		DATOS MUESTRA	
SOLICITADO POR:	CVE CONSTRUCTORES	NORMA:	ASTM C-39
PROYECTO:	ASFALTADO DEL CAMINO VECINAL CHINCHAYACU, PUYUJUNGO, PARROQUIA MADRE TIERRA, PROVINCIA DE PASTAZA	f _c	180 kg/cm ²
UBICACION:	PASTAZA		

CILINDRO No.	CIA No.	FECHA DE TOMA	FECHA DE ENSAYO	EDAD DIAS	IDENTIFICACION	CARGA (kg)	DIAMETRO (cm)	AREA (cm ²)	RESISTENCIA (kg/cm ²)	f _c	EFICIENCIA %	PROMEDIO
1			10-mar	7		22798	15,2	181	126		70	
2			10-mar	7		22943	15,2	181	126		70	
3			10-mar	7		23165	15,2	181	128		71	
4		3-mar-22	31-mar	28	ABSCISA 1+500 ENTRADA	32983	15,2	181	182	180	101	
5			31-mar	28		32685	15,2	181	180		100	
6			31-mar	28	CABEZAL	32884	15,2	181	181		101	
1			11-mar	7		22841	15,2	181	126		70	
2			11-mar	7		22931	15,2	181	126		70	
3			11-mar	7	ABSCISA 1+500 SALIDA	23054	15,2	181	127	180	71	
4		4-mar-22	1-abr	28		33104	15,2	181	182		101	
5			1-abr	28		33065	15,2	181	182		101	
6			1-abr	28	CABEZAL	32687	15,2	181	180		100	

OBSERVACIONES: LAS PROBETAS DE HORMIGON SON ENTREGADAS POR EL CLIENTE

LABORATORIO DE CAMPO
LABSUEL - CONTROL OBRA CIVIL

APROBADO POR
[Firma]
LABSUEL - LABORATORIO



ENSAYO DE CILINDROS A LA COMPRESION
NORMA ASTM C-39

DATOS PROYECTO		DATOS MUESTRA	
SOLICITADO POR:	CVE CONSTRUCTORES	NORMA:	ASTM C-39
PROYECTO:	ASFALTADO DEL CAMINO VECINAL CHINCHA/ACU, PUYUJUNGO, PARROQUIA MADRE TIERRA, PROVINCIA DE PASTAZA	f'c	180 kg/cm ²
UBICACION:	PASTAZA		

CILINDRO No.	CHA No.	FECHA DE TOMA	FECHA DE ENSAYO	EDAD DIAS	IDENTIFICACION	CARGA (kg)	DIAMETRO (cm)	AREA (cm ²)	RESISTENCIA (kg/cm ²)	f'c	EFICIENCIA %	PROMEDIO
1		2-mar-22	9-mar	7	ABSCISA 0+360 CUNETAS Y BORDILLOS	22953	15.2	181	126	180	70	
2		9-mar	9-mar	7		23062	15.2	181	127		71	
3		30-mar	30-mar	28		33089	15.2	181	182		101	
4		30-mar	30-mar	28		33104	15.2	181	182		101	
1		2-mar-22	9-mar	7	ABSCISA 0+420 CUNETAS Y BORDILLOS	23093	15.2	181	127	180	71	
2			9-mar	7		23176	15.2	181	128		71	
3			30-mar	28		32900	15.2	181	181		101	
4			30-mar	28		33059	15.2	181	182		101	
1		2-mar-22	9-mar	7	ABSCISA 0+480 CUNETAS Y BORDILLOS	23098	15.2	181	127	180	71	
2			9-mar	7		22856	15.2	181	126		70	
3			30-mar	28		32932	15.2	181	181		101	
4			30-mar	28		33069	15.2	181	182		101	
1		2-mar-22	9-mar	7	ABSCISA 0+540 CUNETAS Y BORDILLOS	23193	15.2	181	128	180	71	
2			9-mar	7		23016	15.2	181	127		70	
3			30-mar	28		32916	15.2	181	181		101	
4			30-mar	28		33051	15.2	181	182		101	
1		2-mar-22	9-mar	7	ABSCISA 0+600 CUNETAS Y BORDILLOS	23088	15.2	181	127	180	71	
2			9-mar	7		22843	15.2	181	126		70	
3			30-mar	28		32867	15.2	181	181		101	
4			30-mar	28		33031	15.2	181	182		101	
1		2-mar-22	9-mar	7	ABSCISA 0+660 CUNETAS Y BORDILLOS	22798	15.2	181	126	180	70	
2			9-mar	7		22931	15.2	181	126		70	
3			30-mar	28		32572	15.2	181	180		100	
4			30-mar	28		32704	15.2	181	180		100	

OBSERVACIONES: LAS PROBETAS DE HORMIGON SON ENTREGADAS POR EL CLIENTE

LABORATORIO DE CAMPO
LABSUEL - CONTROL OBRA CIVIL

ABBOGADO POR
LABSUEL - LABORATORIO



**ENSAYO DE CILINDROS A LA COMPRESION
NORMA ASTM C-39**

DATOS PROYECTO				DATOS MUESTRA			
SOLICITADO POR:	CVE CONSTRUCTORES	NORMA:	ASTM C-39				
PROYECTO:	ASFALTADO DEL CAMINO VECINAL CHINCHAYACU, PUYUFUNGO, PARROQUIA MADRE TIERRA, PROVINCIA DE PASTAZA	f _c	180 kg/cm ²				
UBICACION:	PASTAZA						

CILINDRO No.	CIA No.	FECHA DE TOMA	FECHA DE ENSAYO	EDAD DIAS	IDENTIFICACION	CARGA (kg)	DIAMETRO (cm)	AREA (cm ²)	RESISTENCIA (kg/cm ²)	f _c	EFICIENCIA %	PROMEDIO
1			10-mar	7		22832	15.2	181	126		70	
2		3-mar-22	10-mar	7	ABSCISA 0+0720	23204	15.2	181	128	180	71	
3			31-mar	28		32967	15.2	181	182		101	
4			31-mar	28	CUNETAS Y BORDILLOS	33031	15.2	181	182		101	
1			10-mar	7		23054	15.2	181	127		71	
2		3-mar-22	10-mar	7	ABSCISA 0+780	22800	15.2	181	126	180	70	
3			31-mar	28		32900	15.2	181	181		101	
4			31-mar	28	CUNETAS Y BORDILLOS	33054	15.2	181	182		101	
1			10-mar	7		22894	15.2	181	126		70	
2		3-mar-22	10-mar	7	ABSCISA 0+840	23000	15.2	181	127	180	70	
3			31-mar	28		32900	15.2	181	181		101	
4			31-mar	28	CUNETAS Y BORDILLOS	33187	15.2	181	183		102	
1			10-mar	7		23165	15.2	181	128		71	
2		3-mar-22	10-mar	7	ABSCISA 0+900	23065	15.2	181	127	180	71	
3			31-mar	28		33082	15.2	181	182		101	
4			31-mar	28	CUNETAS Y BORDILLOS	33158	15.2	181	183		102	
1			10-mar	7		23143	15.2	181	128		71	
2		3-mar-22	10-mar	7	ABSCISA 0+960	23265	15.2	181	128	180	71	
3			31-mar	28		33108	15.2	181	182		101	
4			31-mar	28	CUNETAS Y BORDILLOS	33203	15.2	181	183		102	
1			10-mar	7		23105	15.2	181	127		71	
2		3-mar-22	10-mar	7	ABSCISA 1+000	23065	15.2	181	127	180	71	
3			31-mar	28		33063	15.2	181	182		101	
4			31-mar	28	CUNETAS Y BORDILLOS	33102	15.2	181	182		101	

OBSERVACIONES: LAS PRUEBAS DE HORMIGON SON ENTREGADAS POR EL CLIENTE

APROBADO POR
[Firma]
LABSUEL - LABORATORIO

LABORATORIO DE CAMPO
[Firma]
LABSUEL - CONTROL OBRA CIVIL

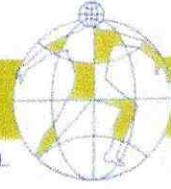

LABORATORIO DE SUELOS Y HORMIGONES
DENSIDADES DE CAMPO METODO DENSIMETRO NUCLEAR

DATOS PROYECTO		DATOS MUESTRA	
SOLICITADO POR	CVE CONSTRUCTORES	NORMA	ASTM D 2922, ASTM D 2959
PROYECTO	ASFALTADO DEL CAYNO VECINAL CHINCHAYACI PUYUQUINDI, PARACQUEIA MACRE TIERRA, PROVINCIA DE PASTAZA.	MUESTRA	BASE GRANULAR
UBICACION	MACRE TIERRA	EQUIPO	TROKLER 3430
		FECHA DE ENSAYO	MARZO 2022
		FECHA DE ENTREGA	MARZO 2022

DETALLE	
CAPA	RELLENO CON MATERIAL DE BASE GRANULAR
ENSAYO PROYECTOR	BASE GRANULAR
Tipo	N° 1
Densidad Máxima (Kg/m ³) =	1.500
Humedad Óptima (%) =	11.6

FECHA	26/03/2022		26/03/2022		26/03/2022		26/03/2022		26/03/2022		26/03/2022		26/03/2022		26/03/2022	
	1	2	3	4	5	6	7	8	9	10	11	12	13	14	15	16
ENSAYO No.	1	2	3	4	5	6	7	8	9	10	11	12	13	14	15	16
LADCI	DERECHO	IZQUIERDO	DERECHO	IZQUIERDO	DERECHO	IZQUIERDO	DERECHO	IZQUIERDO	DERECHO	IZQUIERDO	DERECHO	IZQUIERDO	DERECHO	IZQUIERDO	DERECHO	IZQUIERDO
AREAS (SA)	11300	11450	11400	11800	11700	11800	11800	11800	11800	11800	11800	11800	11800	11800	11800	11800
Profundidad (rueda) (m)	10.00	10.00	10.00	10.00	10.00	10.00	10.00	10.00	10.00	10.00	10.00	10.00	10.00	10.00	10.00	10.00
Humedad (%)	9.50	10.80	10.40	8.90	8.30	11.40	10.50	10.90	10.90	10.90	10.90	10.90	10.90	10.90	10.90	10.90
Densidad Máxima (Kg/m ³)	1560	1563	1534	2021	1963	1969	1984	1991	1991	1991	1991	1991	1991	1991	1991	1991
Densidad Seca (Kg/m ³)	1782	1801	1836	1839	1813	1784	1795	1795	1795	1795	1795	1795	1795	1795	1795	1795
Densidad Máx. Proyecto (Kg/m ³)	1800	1800	1800	1800	1800	1800	1800	1800	1800	1800	1800	1800	1800	1800	1800	1800
Humedad Óptima (%)	11.60	11.60	11.60	11.60	11.60	11.60	11.60	11.60	11.60	11.60	11.60	11.60	11.60	11.60	11.60	11.60
(%) DE COMPACTACION	100	101	110	102	101	100	100	100	100	100	100	100	100	100	100	100

OBSERVACIONES:

LABORATORIO DE CAMPO

LABSUEL - CONTROL OBRA CIVIL

APROBADO POR

[Signature]
LABSUEL - LABORATORIO



LABORATORIO DE SUELOS Y HORMIGONES
DENSIDADES DE CAMPO METODO DENSIMETRO NUCLEAR

DATOS PROYECTO		DATOS MUESTRA	
SOLICITADO POR:	CVE CONSTRUCTORES	NORMA:	ASTM D 2922-ASTM D 2958
PROYECTO:	ASFALTADO DEL CAMINO VECINAL CHINCHAYACU PUCUNDA, PARROQUIA MADRE TIERRA, PROVINCIA DE PASTAZA	MUESTRA:	BASE O MANULAR
UBICACION:	MADRE TIERRA	EQUIPO:	TROXLER 5432
		FECHA DE ENSAYO:	MARZO 2022
		FECHA DE ENTREGA:	MARZO 2022

DETALLE	RELLENO CON MATERIAL DE BASE GRANULAR
CAPAS	BASE GRANULAR
ENSAYO PROCTOR	WATERBURY
W	8
Densidad Máxima (kg/m ³)	1.800
Humedad Opt. (%)	11.6

FECHA	28/03/22	28/03/22	28/03/22	28/03/22	28/03/22	28/03/22
ENSAJO No	11	12	13	14	15	16
UBICACION	BOLEJO	DEFECHO	BOLEJO	DEFECHO	BOLEJO	DEFECHO
ABSCISA	2+301	2+410	2+400	2+600	2+700	2+800
Profundidad (cm)	10.00	10.00	10.00	10.00	10.00	10.00
Moist (%)	10.70	11.40	10.50	10.00	11.40	9.80
Dens. Natural (kg/m ³)	1692	2001	1924	1975	2010	1978
Dens. del Suelo (kg/m ³)	1602	1793	1826	1795	1804	1807
Dens. del Muestra (kg/m ³)	1602	1801	1830	1800	1800	1800
Humedad Optima (%)	11.61	11.62	11.60	11.60	11.60	11.60
GRADO DE COMPACTACION	100	100	110	100	100	100

OBSERVACIONES:

LABORATORIO DE CAMPO
LABSUEL - CONTROL OBRA CIVIL

LABORATORIO
LABSUEL - LABORATORIO



PROYECTO: ASFALTADO DEL CAMINO VECINAL, CHINCHAYACU, PUYUPUNGO, PARROQUIA MADRE TIERRA,
PROVINCIA DE PASTAZA.

CAPA DE: CARPETA ASFALTICA
SOLICITADO POR: CVE CONSTRUCTORES

FECHA: 30-mar-22

GRANULOMETRIA

TAMIZ	MASA RET. PARCIAL	PESO RET. ACUM.	% RET. ACUM.	% QUE PASA	ESPECIFICACION % QUE PASA
1"	0	0	0	100	100
3/4"	100	100	9	91	90
3/8"	260	360	31	69	56
Nº 4	150	510	44	56	35
Nº 8	200	710	61	39	23
Nº 50	260	970	83	17	5
Nº 200	110	1080	92	8	2
Pasa 200	90	1170	100	0	0
TOTAL					1170.0

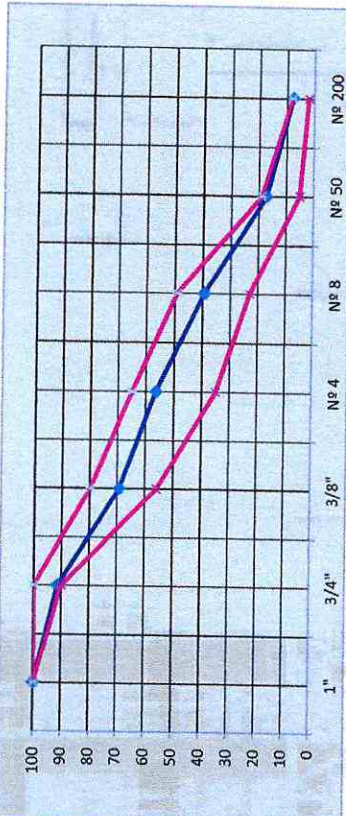

Nº	% C.A.	PESO MUESTRA		VOLUM. cc³	DENSIDAD		% EN VOLUMEN		V.A.M. %	V.F.A. %	% CA. EFECTIVO	FACTOR DE CORRECC.		ESTABILIDAD (lbs)		FLUJO 1/100
		AIRE	AGUA		BULK	RICE	ASFALT	AGREG.				VACIOS	DIAL	Lb f		
1		1160	655	1163	2283							1.04	2316	2409	11	
2	6.09	1180	631	1182	2142							0.89	2378	2116	10	
3		1193	688	1195	2264							0.96	2305	2213	12	
					2230	2336								2246	2246	11.00
				ESPECIFICACIÓN:				3 - 5	> 14	65 - 75	4.26			> 1800		8 - 14

[Signature]
GERENTE TÉCNICO
LABSUEL - LABORATORIO

[Signature]
LABSUEL - CONTROL OBRA CIVIL



PROYECTO: ASFALTADO DEL CAMINO VECINAL, CHINCHAYACU, PUYUPUNGO, PARROQUIA MADRE TIERRA,
 PROVINCIA DE PASTAZA.

CAPA DE: CARPETA ASFALTICA
 SOLICITADO POR: CVE CONSTRUCTORES

FECHA: 29-mar-22

GRANULOMETRIA

TAMIZ	MASA RET. PARCIAL	% RET. ACUM.	% QUE PASA	ESPECIFICACION % QUE PASA
1"	0	0	100	100
3/4"	150	7	93	90
3/8"	400	25	75	56
Nº 4	350	41	59	35
Nº 8	450	59	41	23
Nº 50	560	84	16	5
Nº 200	210	95	5	2
Passa 200	160	1700	75	25
TOTAL			2270,0	

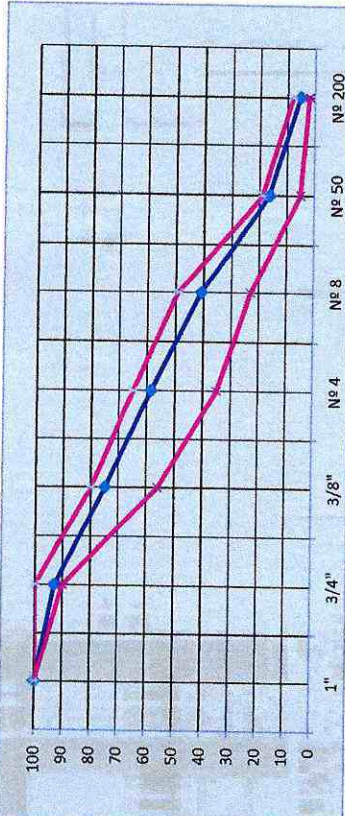

Nº	% C.A.	PESO MUESTRA		VOLUM. cc	DENSIDAD	% EN VOLUMEN		V.A.M. %	V.F.A. %	% CA EFECTIVO	FACTOR DE CORRECC.	ESTABILIDAD (lbs)		FLUJO 1/100
		AIRE	AGUA			RICE	VACIOS					DIAL	Lb f	
1		1200	670	533							0,96	2365	2270	11
2	6,09	1170	652	521	2246						1,00	2198	2198	12
3		1190	656	536	2220						0,93	2279	2119	12
				2239	2336	9,71	86,14	4,15	13,86	70,04		2196	11,67	
ESPECIFICACION:														
							3 - 5	> 14	65 - 75				> 1800	8 - 14

[Handwritten signature]

LABSUEL - CONTROL OBRA CIVIL

[Handwritten signature]
 GERENTE TECNICO
 LABSUEL - LABORATORIO



PROYECTO: ASFALTADO DEL CAMINO VECINAL, CHINCHAYACU, PUYUPUNGO, PARROQUIA MADRE TIERRA,
 PROVINCIA DE PASTAZA.

CAPA DE: CARPETA ASFALTICA
 SOLICITADO POR: CVE CONSTRUCTORES

FECHA: 28-mar-22

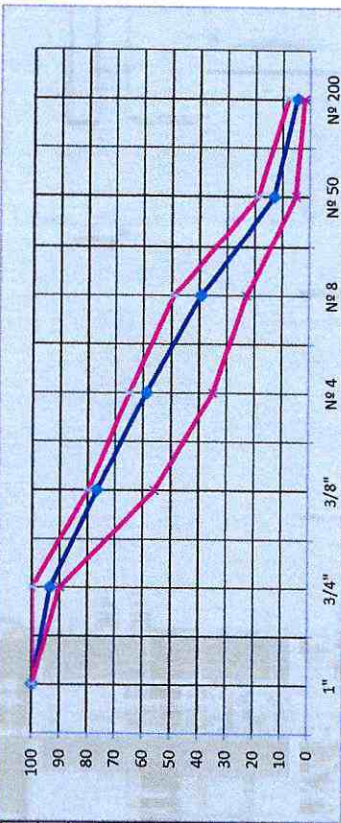

GRANULOMETRIA			
TAMIZ	MASA RET. PARCIAL	% RET. ACUM.	ESPECIFICACION % QUE PASA
1"	0	0	100
3/4"	70	7	93
3/8"	180	23	77
No. 4	190	41	59
No. 8	210	61	39
No. 20	280	93	7
No. 40	90	1020	5
No. 60	50	1070	2
No. 80			0
No. 100			
No. 200			
TOTAL		1070,0	

N°	% C.A.	PESO MUESTRA		VOLUM. cc'	DENSIDAD		% EN VOLUMEN		V.A.M. %	V.F.A. %	% CA EFECTIVO	FACTOR DE CORRECC.	ESTABILIDAD (lbs)		FLUJO 1/100						
		AIRE	AGUA		BULK	RICE	ASFALT	AGREG.					VACIOS	DIAL		Lb f					
1	6,09	1203	618	587	2049	2049						0,81	2691	2180	13						
2		1197	641	559	2141	2141						0,89	2634	2344	11						
3		1145	688	459	2495	2495						1,19	2231	2655	12						
													2336	9,66	85,72	4,62	14,28	67,62	4,26	2393	12,00
ESPECIFICACION:													3 - 5	> 14	65 - 75	> 1800	8 - 14				



Estefy Edu
 INGENIERO TECNICO
 LABSUEL - LABORATORIO

Estefy Edu
 LABSUEL - CONTROL OBRA CIVIL

- **Certificación de Obligaciones IESS**
- **Planilla IESS**
- **Facturas Personal Técnico**

Proyecto "ASFALTADO C.V. CHINCHAYACU, PUYOPUNGO, PARROQUIA MADRE TIERRA, CANTÓN MERA, PROVINCIA DE PASTAZA" - Contrato N°. LICITACION DE OBRA-GADPPz-002-2021.

Dirección: Lotización Lalama III – Parroquia Tarqui
Teléfono: 098386536- 0961371977
Correo electrónico: constructoracve@gamil.com

CERTIFICADO DE CUMPLIMIENTO DE OBLIGACIONES PATRONALES

El Instituto Ecuatoriano de Seguridad Social (IESS) certifica que, revisados los archivos del Sistema de Historia Laboral, el señor(a) **NARVAEZ MACHADO VICTOR FERNANDO**, representante legal de la empresa **CONSORCIO CVE CONSTRUCTORES** con RUC Nro. 1691728753001 y dirección **LOTIZACION LALAMA. LOTIZACION LALAMA. 1. LOTIZACION LALAMA. 1.**, NO registra obligaciones patronales en mora; información verificada a la fecha de emisión del presente certificado.

El IESS se reserva el derecho de verificar la información y las obligaciones pendientes que no se encontraren registradas o no hayan sido determinadas, sin perjuicio de aplicar las sanciones correspondientes; esta certificación no implica condonación o renuncia del derecho del IESS, al ejercicio de las acciones legales a que hubiere lugar para su cobro.

El contenido de este certificado puede ser validado ingresando al portal web del IESS en el menú Empleador – Certificado de Obligaciones Patronales, digitando el RUC de la empresa o número de cédula.



Firmado electrónicamente por:

**XIMENA ESTEFANIA
CORDOVA CABEZAS
BORJA**

Ing. Ximena Estefanía Córdova Cabezas Borja

Directora Nacional de Recaudación y Gestión de Cartera.

Emitido el 11 de abril de 2022

Validez del Certificado 30 días



Consulta Resumida de Planillas

Fecha : 11/04/2022

Periodo de Pago	Fecha Max. de pago	
2022 - 3	2022/04/15	
Nombre o Razón Social de la Empresa		
CONSORCIO CVE CONSTRUCTORES CONSORCIO CVE CONSTRUCTORES		
Dirección Centro Adm. de la Empresa		N° RUC
Sector Municipal		1691728753001
Lotización LALAMA. LOTIZACION LALAMA. 1.		Teléfono
		032894400
Apellidos y Nombre del representante legal Pagador o Habilitado		
NARVAEZ MACHADO VICTOR FERNANDO		
Esta planilla es pagada con :		
FONDOS PROPIOS		

Detalle de la Planilla

CCC: Contribución Fomento de Capacidades y Conocimientos Ciudadanos (Ley: Código Orgánico Monetario y Financiero)*

N°	Cédula	Nombre	Sueldo	Días	% Aporte Normal	Aporte	% Aporte Adic	Aporte Adic	% Cesan Adic	Cesantía	% CCC	Valor CCC	Marca Tiempo Parcial	Adic Tiempo Parcial
6	1759667619	CASTILLO ELIZARBE ALFONSO ALVARO	436.05	30	20.60	94.19	0.00	0.00	0.00	0.00	1.00	4.36		
5	1600507162	MOPOSITA CENTENO BOLIVAR ANDRES	494.61	30	20.60	106.84	0.00	0.00	0.00	0.00	1.00	4.95		
4	1600557357	MOPOSITA CENTENO DARIO JAVIER	494.61	30	20.60	106.84	0.00	0.00	0.00	0.00	1.00	4.95		
8	0602699290	MOYON CENTENO LUIS ALFREDO	450.00	30	20.60	97.20	0.00	0.00	0.00	0.00	1.00	4.50		
1	1600786550	NARVAEZ MACHADO JONATHAN ISRAEL	494.61	30	20.60	106.84	0.00	0.00	0.00	0.00	1.00	4.95		
7	1311724916	SABANDO BAZURTO CARLOS AUGUSTO	492.49	30	20.60	106.37	0.00	0.00	0.00	0.00	1.00	4.92		
2	1600483034	SACLEMA CHUCUJANA JENNIFER MARITZA	528.83	30	20.60	114.23	0.00	0.00	0.00	0.00	1.00	5.29		
3	1600483836	VINUEZA RAMIREZ MERCY CONSUELO	500.00	30	20.60	108.00	0.00	0.00	0.00	0.00	1.00	5.00		
Totales			3.891.20			840.51		0.00		0.00		38.92		
TOTAL A PAGAR														

Relación de Trabajo	Total Valor Sueldo	Total Aporte Normal	Total CCC	Total Aporte Adicional
35-TRABAJADORES DE LA CONSTRUCCION	3.395.59	699.70	0.00	0.00
06-CODIGO DEL TRABAJO - CT	494.61	101.89	0.00	0.00
TOTAL	3.891.20	801.59	0.00	0.00
TOTAL A PAGAR				801.59

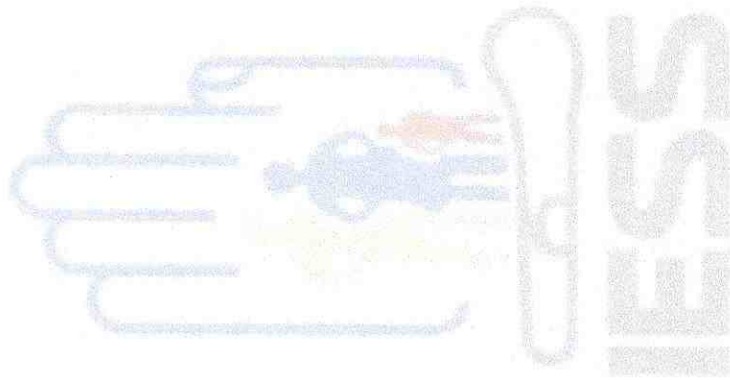

NO TIENE LOGO

R.U.C.: 1600502825001

FACTURA

No. 001-100-00000016

NÚMERO DE AUTORIZACIÓN

0804202201160050282500120011000000000168097819714

FECHA Y HORA DE AUTORIZACIÓN: 08/04/2022 19:10:12

AMBIENTE: PRODUCCIÓN

EMISIÓN: NORMAL

CLAVE DE ACCESO

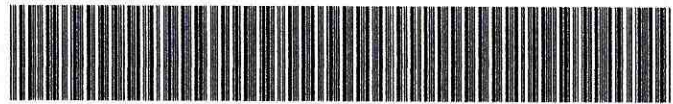

0804202201160050282500120011000000000168097819714

NARVAEZ MACHADO VICTOR FERNANDO

Dirección Matriz: Barrio: OBRERO Calle: AZUAY Número: SN Intersección: TUNGURAHUA

Dirección Sucursal: Barrio: OBRERO Calle: AZUAY Número: SN Intersección: TUNGURAHUA

OBLIGADO A LLEVAR CONTABILIDAD NO

Razón Social / Nombres y Apellidos: CONSORCIO CVE CONSTRUCTORES

Identificación: 1691728753001

Fecha: 08/04/2022

Placa / Matrícula: null

Guía

Dirección:

Cod. Principal	Cod. Auxiliar	Cantidad	Descripción	Detalle Adicional	Precio Unitario	Subsidio	Precio sin Subsidio	Descuento	Precio Total
839900099	839	1.00	SERVICIOS PROFESIONALES DE INGENIERIA CIVIL		1339.29	0.00	0.00	0.00	1339.29

Información Adicional

Telefono: 0983865836

Email: constructoracve@gmail.com

Forma de pago	Valor
20 - OTROS CON UTILIZACION DEL SISTEMA FINANCIERO	1500.00

SUBTOTAL 12%	1339.29
SUBTOTAL 0%	0.00
SUBTOTAL NO OBJETO DE IVA	0.00
SUBTOTAL EXENTO DE IVA	0.00
SUBTOTAL SIN IMPUESTOS	1339.29
TOTAL DESCUENTO	0.00
ICE	0.00
IVA 12%	160.71
TOTAL DEVOLUCION IVA	0.00
IRBPNR	0.00
PROPINA	0.00
VALOR TOTAL	1500.00
VALOR TOTAL SIN SUBSIDIO	0.00
AHORRO POR SUBSIDIO: (Incluye IVA cuando corresponda)	0.00

NO TIENE LOGO

R.U.C.: 1802650216001

FACTURA

No. 001-100-000000023

NÚMERO DE AUTORIZACIÓN

2511202101180265021600120011000000000148199994215

FECHA Y HORA DE AUTORIZACIÓN: 08/04/2022 10:29:21

AMBIENTE: PRODUCCIÓN

EMISIÓN: NORMAL

CLAVE DE ACCESO

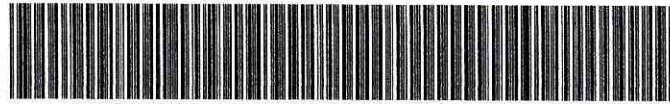

2511202101180265021600120011000000000148199994215

PEREZ SANCHEZ WASHINGTON OSWALDO

Dirección Matriz: Barrio: MEXICO Calle: GENERAL VILLAMIL Número: S/N Intersección: LUCINDO ORTEGA

Dirección Sucursal: Barrio: MEXICO Calle: GENERAL VILLAMIL Número: S/N Intersección: LUCINDO ORTEGA

OBLIGADO A LLEVAR CONTABILIDAD SI

Razón Social / Nombres y Apellidos: CONSORCIO CVE CONSTRUCTORES

Identificación 1691728753001

Fecha 08/04/2022 Placa / Matrícula: null Guía

Dirección:

Cod. Principal	Cod. Auxiliar	Cantidad	Descripción	Detalle Adicional	Precio Unitario	Subsidio	Precio sin Subsidio	Descuento	Precio Total
839900099	7	1.00	PRESTACION SERVICIOS PROFESIONALES COMO RESIDENTE DE OBRA		1339,29	0.00	0.00	0.00	1339,29

Información Adicional

Dirección: LOTIZACION LALAMA VIA TARQUI

Teléfono: 0987661161

Email: constructorescve@gmail.com

Forma de pago

Valor

20 - OTROS CON UTILIZACION DEL SISTEMA FINANCIERO 1500.00

SUBTOTAL 12%	1339,29
SUBTOTAL 0%	0.00
SUBTOTAL NO OBJETO DE IVA	0.00
SUBTOTAL EXENTO DE IVA	0.00
SUBTOTAL SIN IMPUESTOS	1339,29
TOTAL DESCUENTO	0.00
ICE	0.00
IVA 12%	160,71
TOTAL DEVOLUCION IVA	0.00
IRBPNR	0.00
PROPINA	0.00
VALOR TOTAL	1500.00
VALOR TOTAL SIN SUBSIDIO	0.00
AHORRO POR SUBSIDIO: (Incluye IVA cuando corresponda)	0.00

GUATO CHINACHI CAROLINA MARIBEL
PRESTACION DE SERVICIOS PROFESIONALES

Dirección.: José María Urbina s/n y Rocafuerte

TENA - NAPO

RUC. 1501078057001

FACTURA 001-001-

Nº 00000057

Cód. Aut. SRI. 1129550310

FECHA DE EMISIÓN / /
 DÍA MES AÑO

Cliente: CONSORCIO CVE CONSTRUCTORES

Dirección: LOTIZACION LACANA Y VIA A LA TARQUI

RUC/CI.: 1691726753001 Guía de Remisión:

CANT	DESCRIPCION	U.UNIT.	V.TOTAL
1	SERVICIOS PROFESIONALES, INFORME AMBIENTAL DE CUMPLIMIENTO 'PROYECTO 'ASTAKO CHINCHAYACO WUPUNGO, PARROQUIA TARQUI' CAUTON MEDA, PROVINCIA DE PASTAZA PERIODO DEL 01 al 31 DE MARZO DE 2022		500,00
REGIMEN GENERAL		SUB-TOTAL 12%	500,00
FORMA DE PAGO		SUB-TOTAL 0%	
EFFECTIVO		DESCUENTOS	
DIN. ELECTRONICO		SUBTOTAL	
TARJETA DÉB/CRED		IVA 12%	60,00
OTROS		VALOR TOTAL	560,00

 RECIBI CONFORME

- **Pólizas**

Proyecto "ASFALTADO C.V. CHINCHAYACU, PUYOPUNGO, PARROQUIA MADRE TIERRA, CANTÓN MERA, PROVINCIA DE PASTAZA" - Contrato N°. LICITACION DE OBRA-GADPPz-002-2021.

Dirección: Lotización Lalama III - Parroquia Tarqui
Teléfono: 098386536- 0961371977
Correo electrónico: construtoracve@gamil.com

POLIZA DE SEGURO DE FIANZAS PUBLICO

ASEGURADORA DEL SUR C.A. en adelante "La Aseguradora" en virtud de la solicitud de seguro presentada por el interesado, que en adelante se denomina "El Afianzado o Contratista", y que forma parte integrante de ese contrato, se obliga a indemnizar al Asegurado, por las razones previstas en este contrato, de acuerdo a las condiciones generales, aprobadas por la Superintendencia de Bancos y seguros con Resolución N°. SBS-INS-2002-293 de Septiembre 3 del 2002 y especiales, teniendo prelación las últimas sobre las primeras.

Emitido en: AMBATO

Emisión: 24/09/2021

Agente: 16917279

RAMO		PÓLIZA NÚMERO	SUMA ASEGURADA
BUEN USO DE ANTICIPO		1108272	373.342,65
VIGENCIA DEL DOCUMENTO		TIPO DE DOCUMENTO	
DESDE LAS 00:01 DE	HASTA LAS 24:00 DE	PLAZO	POLIZA
23/09/2021	21/04/2022	210	0

EL AFIANZADO O CONTRATISTA: CONSORCIO CVE CONSTRUCTORES	1691728753001
DIRECCIÓN: VIA A TARQUI SN ,Dpto. , Piso0,	
TELÉFONOS: 0 032894400 0961371977	

EL ASEGURADO: GOBIERNO AUTONOMO DESCENTRALIZADO PROVINCIAL DE PASTAZA	1660000170001
DIRECCIÓN: FRANCISCO DE ORELLANA 739 Y 27 DE FEBRERO	
TELÉFONOS: 0 032883830 0999123457	

OBJETO DEL CONTRATO:

ASFALTADO C. V. CHINCHAYACU, PUYOPUNGO, PARROQUIA MADRE TIERRA, CANTÓN MERA, PROVINCIA DE PASTAZA, SEGÚN PROCESO NO. LICO-GADPPZ-02-2021

PRIMA	IMPUESTOS Y OTROS	TOTAL CONTADO
7.518,00	1.249,05	8.767,04

ESTE FOMULARIO ES UN AVISO DE COBRO

Mediante esta póliza de seguro incondicional, irrevocable y de cobro inmediato, según la ley Orgánica del Sistema Nacional de Contratación Pública y su Reglamento, Aseguradora del Sur C.A. se obliga a favor del Beneficiario de esta póliza a la devolución de los saldos deudores de anticipo otorgado por el Asegurado al Afianzado o contratista, hasta el monto estipulado como suma asegurada que le ocasione el afianzado, en caso de terminación del contrato. Esta póliza podrá ser renovada mediante petición escrita del Afianzado o Asegurado. Transcurrido el plazo/vigencia, la presente póliza quedará automáticamente caduca, cesando de hecho toda responsabilidad de la compañía aún en el caso de que no fuera devuelto el original de la misma.

En testimonio de lo acordado se firma este contrato en: AMBATO a 24 DE SEPTIEMBRE DE 2021

EL ASEGURADO

EL CONTRATISTA

LA ASEGURADORA



Firmado electrónicamente por:
**VICTOR FERNANDO
NARVAEZ MACHADO**



Digitally signed by
**RODRIGO CEVALLOS
GUEVARA**
Date: 2021.09.24
10:21:58 -05:00
Reason: Firma Electrónica
Location: Aseguradora del
Sur

ORIGINAL

MATRIZ QUITO TELS:(02)2997500 FAX:(02)2997553 - 2997588	IBARRA TELS:(06)640920 LOJA TELS:(07)587677 FAX:(07)560995	PORTOVIEJO TELS:(05)632647 FAX:(05)632669	MANTA TELS:(05)625751/626503 FAX:(05)623483	AMBATO TELS:(03)829299/828211 FAX:(03)828534	RIOBAMBA TELS:(03)941063 FAX:(03)965040	MACHALA TELS: (07)2985563 FAX: (07)2985561
CUENCA TELS:(07)2819721 -						

CONDICIONES DE LA PÓLIZA N° 1108272

RAMO: BUEN USO DE ANTICIPO
MONEDA: DÓLARES
LUGAR Y FECHA: AMBATO, Septiembre 24 de 2021

VIGENCIA DE LA POLIZA DESDE: 23/09/2021 **HASTA:** 21/04/2022
VIGENCIA DEL CERTIFICADO DESDE: **HASTA:**
 LAS 00:01 H LAS 24:00 H (Local)

ASEGURADO: GOBIERNO AUTONOMO DESCENTRALIZADO PROVINCIAL **TLF:** 0 032883830 **Cel:** 0999123457
DIRECCIÓN: FRANCISCO DE ORELLANA 739 Y 27 DE FEBRERO

FIANZAS

COBERTURAS CONTRATADAS	Sumas Aseguradas hasta: USD	Deducible: Aplica el mayor de los tres		
		% Suma Asegurada	% Valor de Siniestro	Mínimo USD
Buen Uso de Anticipo	373.342,65			

DECLARACIÓN DE ORIGEN DE FONDOS

El(La) asegurado(a) y/o el(la) solicitante declara libre y voluntariamente, que el seguro solicitado a Aseguradora del Sur C.A., ampara bienes, garantías y contratos de procedencia lícita, los mismos que no están ligados con actividades de Narcotráfico, Lavado de Activos o Financiamiento del Terrorismo. Igualmente, declara que los fondos con los cuales se pagará la prima correspondiente a este contrato de seguros tienen origen lícito y no guardan ninguna relación con las actividades mencionadas anteriormente.

AUTORIZACIÓN

Siendo conocedor de las disposiciones legales para la Prevención, Detección y Erradicación del Delito de Lavado de Activos y del Financiamiento de Delitos, autorizo expresamente en forma libre, voluntaria e irrevocable a Aseguradora del Sur C.A. a realizar el análisis y las verificaciones que considere necesarias para corroborar la licitud de fondos y bienes comprendidos en el contrato de seguro; así como autorizo expresa, voluntaria e irrevocablemente a todas las personas naturales o jurídicas de derecho público o privado a facilitar a Aseguradora del Sur C.A. toda la información que ésta les requiera, inclusive autorizo anticipadamente el levantamiento del sigilo o velo bancario en caso de ser necesario, incluido la revisión de los buró de crédito sobre mi información de riesgos crediticios.

<https://fms.aseguradoradelsur.com/asegur/v1/fms/uploads/fb82c351-f1e7-4dea-9933-c4401d356205.pdf>

Direcciones:

Matriz Quito: Av. De Los Naranjos y De Las Azucenas (02) 2997-500 / Fax: (02)2467-983. Sucursal Ambato: Av. Rodrigo Pachano 13-109 y Juan Montalvo. Sector Ficoa (03)2828-211 / (03)2828-213 / (03) 2829-299. Sucursal Francisco Orellana (Coca): Calle Quito entre Guayaquil y Jorge Rodríguez (06)2883-276 / (06)2881-511. Sucursal Cuenca: Feder Proaño 365 y Honorato de Loyola, a dos cuadras de Pizza Hut. (07)2819-721 / (07)2819-964. Sucursal Ibarra: Victoria Cast Chiriboga 657 y Galo Plaza Lasso, atrás del C.C. La Plaza (06) 2630-920 / (06)2630-868. Sucursal Loja: Av. Av. Orillas Zamora y Segundo Puertas Moreno (07)2560-991 / (07)2587-677. Sucursal Machala: Av. 25 de Junio Km 2 1/2, vía a Pas. Urbanización Ciudad del Sol Mz. L1 (07)279-7087 / (07)279-7089 / 099 844 5197. Sucursal Manta: Calle M1 entre las calles y 24, diagonal al Hotel Oro Verde Manta, edificio 'Manta Business Center', planta baja. (05)2625-751 / (05)2626-51 / (05)2626-052. Sucursal Portoviejo: Av. Manabí y Granda Centeno, frente a la pista del aeropuerto (05)2563-494 / (05)2563-3 / (05)2563-508. Sucursal Riobamba: Uruguay 21-50 y Av. Daniel León Borja (03)2942-830 / (03)2941-063. Sucursal Sa Domingo: Av. Los Naranjos S/N y Av. Quito, 3er piso (frente al SRI). (02)2751-377 / (02)2762-006. Sucursal Guayaquil: Urde Circunvalación Sur #304 y Todos los Santos. (04)501-3050.

Línea de atención al cliente: teléfono: (02) 2997500 / (09)9555-3333.

Página web de la compañía: www.aseguradoradelsur.com <<http://www.aseguradoradelsur.com/>>

ORIGINAL

Dirección de correo electrónico de contacto: contacto@asur.ec <mailto:contacto@asur.ec>

ORIGINAL

POLIZA DE SEGURO DE FIANZAS PUBLICO

ASEGURADORA DEL SUR C.A. en adelante "La Aseguradora" en virtud de la solicitud de seguro presentada por el interesado, que en adelante se denomina "El Afianzado o Contratista", y que forma parte integrante de ese contrato, se obliga a indemnizar al Asegurado, por las razones previstas en este contrato, de acuerdo a las condiciones generales, aprobadas por la Superintendencia de Bancos y seguros con Resolución N°. SBS-INS-2002-293 de Septiembre 3 del 2002 y especiales, teniendo prelación las últimas sobre las primeras.

Emitido en: AMBATO

Emisión: 24/09/2021

Agente: 16917279

RAMO		PÓLIZA NÚMERO	SUMA ASEGURADA
FIEL CUMPLIMIENTO DE CONTRATO		1108271	112.649,53
VIGENCIA DEL DOCUMENTO		TIPO DE DOCUMENTO	
DESDE LAS 00:01 DE	HASTA LAS 24:00 DE	PLAZO	POLIZA
23/09/2021	18/10/2022	390	0

EL AFIANZADO O CONTRATISTA: CONSORCIO CVE CONSTRUCTORES	1691728753001
DIRECCIÓN: VIA A TARQUI SN ,Dpto. , Piso0,	
TELÉFONOS: 0 032894400 0961371977	

EL ASEGURADO: GOBIERNO AUTONOMO DESCENTRALIZADO PROVINCIAL DE PASTAZA	1660000170001
DIRECCIÓN: FRANCISCO DE ORELLANA 739 Y 27 DE FEBRERO	
TELÉFONOS: 0 032883830 0999123457	

OBJETO DEL CONTRATO:

ASFALTADO C. V. CHINCHAYACU, PUYOPUNGO, PARROQUIA MADRE TIERRA, CANTÓN MERA, PROVINCIA DE PASTAZA, SEGÚN PROCESO NO. LICO-GADPPZ-02-2021

PRIMA	IMPUESTOS Y OTROS	TOTAL CONTADO
4.212,78	704,35	4.917,13

ESTE FOMULARIO ES UN AVISO DE COBRO

Mediante esta póliza de seguro incondicional, irrevocable y de cobro inmediato, según la ley Orgánica del Sistema Nacional de Contratación Pública y su Reglamento, Aseguradora del Sur C.A. se obliga a favor del Beneficiario de esta póliza por los perjuicios derivados del incumplimiento de la obligación afianzada hasta el monto estipulado como suma asegurada que le ocasione el afianzado, en caso de terminación del contrato. Esta póliza podrá ser renovada mediante petición escrita del Afianzado o Asegurado. Transcurrido el plazo/vigencia, la presente póliza quedará automáticamente caduca, cesando de hecho toda responsabilidad de la compañía aún en el caso de que no fuera devuelto el original de la misma.

En testimonio de lo acordado se firma este contrato en: AMBATO a 24 DE SEPTIEMBRE DE 2021

EL ASEGURADO

EL CONTRATISTA

LA ASEGURADORA



Firmado electrónicamente por:
**VICTOR FERNANDO
NARVAEZ MACHADO**



Digitally signed by
**RODRIGO CEVALLOS
GUEVARA**
Date: 2021.09.24
16:18:46 -05:00
Reason: Firma Electrónica
Location: Aseguradora del
Sur

COPIA

MATRIZ QUITO	IBARRA	PORTOVIEJO	MANTA	AMBATO	RIOBAMBA	MACHALA
TELS:(02)2997500	TELS:(06)640920	TELS:(05)632647	TELS:(05)625751/626503	TELS:(03)829299/828211	TELS:(03)941063	TELS:
FAX:(02)2997553 - 2997588	LOJA TELS:(07)587677	FAX:(05)632669	FAX:(05)623483	FAX:(03)828534	FAX:(03)965040	(07)2985563
CUENCA TELS:(07)2819721 -	FAX:(07)560995					FAX: (07)2985561

CONDICIONES DE LA PÓLIZA N° 1108271

RAMO: CUMPLIMIENTO DE CONTRATO
MONEDA: DÓLARES
LUGAR Y FECHA: AMBATO, Septiembre 24 de 2021

VIGENCIA DE LA POLIZA DESDE: 23/09/2021 **HASTA:** 18/10/2022

VIGENCIA DEL CERTIFICADO DESDE: **HASTA:**
LAS 00:01 H LAS 24:00 H (Local)

ASEGURADO: GOBIERNO AUTONOMO DESCENTRALIZADO PROVINCIAL **TLF:** 0 032883830 **Cel:** 0999123457

DIRECCIÓN: FRANCISCO DE ORELLANA 739 Y 27 DE FEBRERO

FIANZAS

COBERTURAS CONTRATADAS	Sumas Aseguradas hasta: USD	Deducible: Aplica el mayor de los tres		
		% Suma Asegurada	% Valor de Siniestro	Mínimo USD
Fiel Cumplimiento de Contrato	112.649,53			

DECLARACIÓN DE ORIGEN DE FONDOS

El(La) asegurado(a) y/o el(la) solicitante declara libre y voluntariamente, que el seguro solicitado a Aseguradora del Sur C.A., ampara bienes, garantías y contratos de procedencia lícita, los mismos que no están ligados con actividades de Narcotráfico, Lavado de Activos o Financiamiento del Terrorismo. Igualmente, declara que los fondos con los cuales se pagará la prima correspondiente a este contrato de seguros tienen origen lícito y no guardan ninguna relación con las actividades mencionadas anteriormente.

AUTORIZACIÓN

Siendo conocedor de las disposiciones legales para la Prevención, Detección y Erradicación del Delito de Lavado de Activos y del Financiamiento de Delitos, autorizo expresamente en forma libre, voluntaria e irrevocable a Aseguradora del Sur C.A. a realizar el análisis y las verificaciones que considere necesarias para corroborar la licitud de fondos y bienes comprendidos en el contrato de seguro; así como autorizo expresa, voluntaria e irrevocablemente a todas las personas naturales o jurídicas de derecho público o privado a facilitar a Aseguradora del Sur C.A. toda la información que ésta les requiera, inclusive autorizo anticipadamente el levantamiento del sigilo o velo bancario en caso de ser necesario, incluido la revisión de los buró de crédito sobre mi información de riesgos crediticios.

<https://fms.aseguradoradelsur.com/asegsur/v1/fms/uploads/bedc194c-76f0-4390-b851-44b0fbc0f318.pdf>

Direcciones:

Matriz Quito: Av. De Los Naranjos y De Las Azucenas (02) 2997-500 / Fax: (02)2467-983. Sucursal Ambato: Av. Rodrigo Pachano 13-109 y Juan Montalvo. Sector Ficoa (03)2828-211 / (03)2828-213 / (03) 2829-299. Sucursal Francisco Orellana (Coca): Calle Quito entre Guayaquil y Jorge Rodríguez (06)2883-276 / (06)2881-511. Sucursal Cuenca: Feder Proaño 365 y Honorato de Loyola, a dos cuadras de Pizza Hut. (07)2819-721 / (07)2819-964. Sucursal Ibarra: Victoria Cast Chiriboga 657 y Galo Plaza Lasso, atrás del C.C. La Plaza (06) 2630-920 / (06)2630-868. Sucursal Loja: Av. Av. Orillas Zamora y Segundo Puertas Moreno (07)2560-991 / (07)2587-677. Sucursal Machala: Av. 25 de Junio Km 2 1/2, vía a Pas. Urbanización Ciudad del Sol Mz. L1 (07)279-7087 / (07)279-7089 / 099 844 5197. Sucursal Manta: Calle M1 entre las calles y 24, diagonal al Hotel Oro Verde Manta, edificio 'Manta Business Center', planta baja. (05)2625-751 / (05)2626-51 (05)2626-052. Sucursal Portoviejo: Av. Manabí y Granda Centeno, frente a la pista del aeropuerto (05)2563-494 / (05)2563-3 / (05)2563-508. Sucursal Riobamba: Uruguay 21-50 y Av. Daniel León Borja (03)2942-830 / (03)2941-063. Sucursal Sa Domingo: Av. Los Naranjos S/N y Av. Quito, 3er piso (frente al SRI). (02)2751-377 / (02)2762-006. Sucursal Guayaquil: Urde Circunvalación Sur #304 y Todos los Santos. (04)501-3050.

Línea de atención al cliente: teléfono: (02) 2997500 / (09)9555-3333.

Página web de la compañía: www.aseguradoradelsur.com <<http://www.aseguradoradelsur.com/>>

Dirección de correo electrónico de contacto: contacto@asur.ec <<mailto:contacto@asur.ec>>

COPIA



- RUC
- RUP

Proyecto "ASFALTADO C.V. CHINCHAYACU, PUYOPUNGO, PARROQUIA MADRE TIERRA, CANTÓN MERA, PROVINCIA DE PASTAZA" - Contrato N°. LICITACION DE OBRA-GADPPz-002-2021.

Dirección: Lotización Lalama III - Parroquia Tarqui
Teléfono: 098386536 - 0961371977
Correo electrónico: construtoracve@gamil.com

Razón Social
CONSORCIO CVE CONSTRUCTORES

Número RUC
1691728753001

Representante legal
• NARVAEZ MACHADO VICTOR FERNANDO

Estado
ACTIVO

Régimen
REGIMEN GENERAL

Inicio de actividades
17/09/2021

Reinicio de actividades
No registra

Cese de actividades
No registra

Fecha de constitución
16/09/2021

Jurisdicción
ZONA 3 / PASTAZA / PASTAZA

Obligado a llevar contabilidad
SI

Tipo
SOCIEDADES

Agente de retención
NO

Domicilio tributario

Ubicación geográfica

Provincia: PASTAZA **Cantón:** PASTAZA **Parroquia:** TARQUI

Dirección

Carretera: VIA A TARQUI **Conjunto:** LOTIZACION LALAMA **Referencia:** A TRES CUADRAS DE LA VIA ASFALTADA, CASA DE UN PISO

Actividades económicas

- F42101201 - OBRAS DE SUPERFICIE EN CALLES, CARRETERAS, AUTOPISTAS, PUENTES O TÚNELES, ASFALTADO DE CARRETERA, PINTURA Y OTROS TIPOS DE MARCADO DE CARRETERA, INSTALACIÓN DE BARRERAS DE EMERGENCIA, SEÑALES DE TRÁFICO Y ELEMENTOS SIMILARES. INCLUYE LA CONSTRUCCIÓN DE PISTAS PARA AEROPUERTOS.

Establecimientos

Abiertos
1

Cerrados
0

Obligaciones tributarias

- ANEXO TRANSACCIONAL SIMPLIFICADO
- ANEXO ACCIONISTAS, PARTÍCIPES, SOCIOS, MIEMBROS DEL DIRECTORIO Y ADMINISTRADORES – ANUAL
- 1021 - DECLARACIÓN DE IMPUESTO A LA RENTA SOCIEDADES
- ANEXO DE DIVIDENDOS, UTILIDADES O BENEFICIOS - ADI
- ANEXO RELACIÓN DEPENDENCIA
- 2011 DECLARACION DE IVA

Razón Social
CONSORCIO CVE CONSTRUCTORES

Número RUC
1691728753001

• 9090 - IMPUESTO DE PATENTE MUNICIPAL

i Las obligaciones tributarias reflejadas en este documento están sujetas a cambios. Revise periódicamente sus obligaciones tributarias en www.sri.gob.ec.

Números del RUC anteriores

No registra



Código de verificación: CATRCR2021002150934
Fecha y hora de emisión: 17 de septiembre de 2021 11:58
Dirección IP: 190.152.191.41

Validez del certificado: El presente certificado es válido de conformidad a lo establecido en la Resolución No. NAC-DGERCGC15-00000217, publicada en el Tercer Suplemento del Registro Oficial 462 del 19 de marzo de 2015, por lo que no requiere sello ni firma por parte de la Administración Tributaria, mismo que lo puede verificar en la página transaccional SRI en línea y/o en la aplicación SRI Móvil.



Sistema Oficial de Contratación



GOBIERNO NACIONAL DE
LA REPUBLICA DEL ECUADOR

Pública

REGISTRO ÚNICO DE PROVEEDORES

Una vez revisado los documentos presentados, certifico, que **CONSORCIO CVE CONSTRUCTORES** con RUC número **1691728753001**, ha cumplido satisfactoriamente con los requisitos establecidos, por lo tanto queda **HABILITADO** en el Registro Único de Proveedores, RUP.

Nombre Comercial:

Naturaleza Jurídica Consorcio

Máxima Autoridad NARVAEZ MACHADO
Representante Legal VICTOR FERNANDO

Documento de Identificación 1600502825

Categoría Micro 0-300000

Forma parte de la EPS Sí No

Dirección Principal:

Provincia: PASTAZA Cantón: PASTAZA Parroquia: TARQUI Transversal: Calle: Numero: Edificio: Página Web: Correo Electrónico: constructoracve@gmail.com Teléfono(s):

Bienes, Obras o Servicios Suministrados

Código	Producto
54210	SERVICIOS GENERALES DE CONSTRUCCION DE CARRETERAS (EXCEPTO CARRETERAS ELEVADAS), CALLES CAMINOS, VIAS FERREAS Y PISTAS DE ATERRIZAJE EN AEROPUERTOS
54220	SERVICIOS GENERALES DE CONSTRUCCION DE PUENTES, CARRETERAS ELEVADAS, TUNELES Y SUBTERRANEOS
54251	SERVICIOS GENERALES DE CONSTRUCCION DE TUBERIAS URBANAS

El presente documento ha sido generado a través del Sistema Oficial de Contratación del Estado, cualquier modificación, alteración al documento invalida automáticamente el mismo

Responsable: CONCVECONST

JOSE LUIS NARVAEZ

INGENIERO CIVIL

CALCULO - DISEÑO - CONSTRUCCIÓN - FISCALIZACIÓN



Puyo. 5 de abril de 2022
FISCA.-EXTER.-JLN-21-2022

Ing. Alvaro Sosa
DIRECTOR DE FISCALIZACIÓN DEL GADPPz
Presente. -

GAD. PROVINCIAL DE PASTAZA
DIRECCIÓN DE FISCALIZACIÓN



Pastaza

Fecha:

05 ABR 2022

Recibido:

EM

Número:

Hora:

13:35

De mi consideración:

Reciba un cordial y atento saludo, a la vez deseándole éxitos en las funciones a usted encomendadas, de la misma manera pongo en conocimiento que se adjunta el Informe de Cumplimiento de Buenas Prácticas Ambientales de la obra: **ASFALTADO C.V CHINCHAYACU- PUYOPUNGO PARROQUIA MADRE TIERRA**, perteneciente a la **PLANILLA DE AVANCE N°5** para que se proceda con el trámite pertinente.

Verificando en territorio lo presentado en el Informe Ambiental de Cumplimiento remitido por el contratista, fiscalización externa emite la **CONFORMIDAD AMBIENTAL**, correspondiente al periodo 01 de marzo al 31 de marzo de 2022.

Por la atención prestada al presente anticipo mi más sincero agradecimiento.

Atentamente,



Firmado electrónicamente por:

**JOSE LUIS
NARVAEZ**

ING. JOSE LUIS NARVAEZ
FISCALIZADOR EXTERNO

Copia: Ing. David Yedra – Director de Gestión Ambiental del GADPPz

[Handwritten signature]
06-04-2022



JOSE LUIS NARYAEZ
INGENIERO CIVIL

CALCULO – DISEÑO – CONSTRUCCIÓN - FISCALIZACIÓN

**Informe De Cumplimiento De
Buenas Prácticas Ambientales Del
Proyecto “Asfaltado CV
Chinchayacu – Puyopungo,
Parroquia Madre Tierra, Cantón
Mera, Provincia de Pastaza.”**

Elaborado por:

Ing. Saray Ibarra
Consultora Ambiental
MAAE-SUIA-1308-CI

Preparado para:

**Gobierno Autónomo Descentralizado
Provincial de Pastaza**



JOSE LUIS NARVAEZ

INGENIERO CIVIL

CALCULO – DISEÑO – CONSTRUCCIÓN - FISCALIZACIÓN

Tabla de contenido

1.	FICHA TÉCNICA	3
2.	ANTECEDENTES.....	4
3.	INTRODUCCIÓN	4
4.	OBJETIVOS	5
4.1	Objetivo General.....	5
4.2	Objetivos Específicos.....	5
5.	METODOLOGÍA.....	5
6.	RESUMEN DE LA GUÍA DE BUENAS PRÁCTICAS AMBIENTALES.....	6
7.	IMPACTOS Y RIESGOS ASOCIADOS A LAS ACTIVIDADES DE OBRA.....	11
8.	RESUMEN DEL CUMPLIMIENTO DE LAS BUENAS PRÁCTICAS AMBIENTALES	12
9.	MATRIZ DE CUMPLIMIENTO DEL PLAN DE MANEJO AMBIENTAL ADAPTADO A LA NATURALEZA DEL PROYECTO	14
10.	RESUMEN DEL CUMPLIMIENTO DEL PLAN DE MANEJO AMBIENTAL	38
11.	CONCLUSIONES:	39
12.	RECOMENDACIONES:	39

INFORME DE CUMPLIMIENTO DE BUENAS PRÁCTICAS AMBIENTALES DEL PROYECTO "ASFALTADO CV CHINCHAYACU-PUYOPUNGO, PARROQUIA MADRE TIERRA, CANTONMERA, PROVINCIA DE PASTAZA".



JOSE LUIS NARVAEZ
INGENIERO CIVIL

CALCULO – DISEÑO – CONSTRUCCIÓN - FISCALIZACIÓN

1. FICHA TÉCNICA

INFORMACIÓN DEL PROYECTO	
PROYECTO:	Asfaltado C.V Chinchayacu, Puyopungo, Parroquia Madre Tierra, Cantón Mera, Provincia de Pastaza
TIPO DE ESTUDIO:	Vial
ACTIVIDAD:	Asfaltado vial
CATEGORÍA DEL PROYECTO:	Certificado Ambiental
RESOLUCIÓN:	MAAE-SUIA-DZDCH-2021-CA-0534
MODALIDAD DEL TRABAJO:	Temporal
JORNADA DE TRABAJO	Diurna
TIEMPO DE EJECUCIÓN DEL PROYECTO:	210 días
FECHA DE INICIO:	17 de noviembre 2021
FECHA DE FINALIZACIÓN:	junio 2022
FASE DEL PROYECTO:	Mejoramiento de vía y asfaltado
LOCALIZACIÓN DEL PROYECTO	
PROVINCIA:	Pastaza
CANTON:	Mera
PARROQUIA:	Madre Tierra
COMUNIDAD:	Chinchayacu - Puyopungo
INFORMACIÓN	
CONTRATISTA:	Consortio CVE
FISCALIZADOR:	Ing. José Luis Narváez
PERIODO:	01 al 31 de marzo 2022 ✓
PORCENTAJE DE AVANCE DE OBRA:	45%

INFORME DE CUMPLIMIENTO DE BUENAS PRÁCTICAS AMBIENTALES DEL PROYECTO "ASFALTADO CV CHINCHAYACU-PUYOPUNGO, PARROQUIA MADRE TIERRA, CANTONMERA, PROVINCIA DE PASTAZA".



JOSE LUIS NARVAEZ INGENIERO CIVIL

CALCULO – DISEÑO – CONSTRUCCIÓN - FISCALIZACIÓN

2. ANTECEDENTES

El Gobierno Autónomo Descentralizado Provincial del Cantón Pastaza, representado por el Ing. Jaime Guevara, ha convenido en celebrar el contrato con el Ing. José Luis Narváez, Consultor Civil con la finalidad de ejecutar el proyecto "Asfaltado C.V Chinchayacu, Puyopungo, Parroquia Madre Tierra, Cantón Mera, Provincia de Pastaza" mencionado proyecto posee el permiso ambiental según su categoría, Certificado Ambiental con Resolución N° MAAE-SUIA-DZDCH-2021-CA-0534 otorgado por el Ministerio del Ambiente, Agua y Transición Ecológica, a través de la plataforma virtual denominada "Sistema Único de Información Ambiental- SUIA" gestionado por parte del personal técnico del Departamento Ambiental del Gobierno Autónomo Descentralizado Provincial de Pastaza.

3. INTRODUCCIÓN

El Gobierno Autónomo Descentralizado Provincial del Cantón Pastaza, en procura de mejorar las condiciones de vida de la población esta impulsando la ejecución del proyecto: Asfaltado C.V Chinchayacu, Puyopungo, Parroquia Madre Tierra, Cantón Mera, Provincia de Pastaza.

El constante crecimiento demográfico en la ciudad da problema que requieren solución. Este proyecto se origina a raíz del crecimiento poblacional, que genera el tránsito vehicular, el cual afecta la forma de vida de los habitantes de la región. Al mismo tiempo debido a las cargas por los automóviles se generan daños a la superficie de rodamiento del camino. Esto, se ha vuelto un problema ya que el camino existente no satisface las necesidades del usuario, el tránsito diario provoca que la funcionalidad del camino sea insuficiente. A pesar de la capacidad de atenuación que tiene la naturaleza, la contaminación ambiental aumenta, debido al incremento de las actividades humanas, y con ello la acumulación de la contaminación, entonces la capacidad de carga que tiene la naturaleza (mecanismos de atenuación natural) será insuficiente. De este modo proyectarnos al futuro, los estándares de calidad ambiental fijados actualmente no serán suficientes para controlar el efecto sinérgico que ha logrado la contaminación ambiental a lo largo de los años que ha venido acumulándose.

Por esta razón se plantea la idea de generar un adecuado manejo ambiental en Obras de Infraestructura vial en el momento de su construcción o mantenimiento y de manera acertada, se incluyó como parte de los documentos habilitantes al contrato de obra la Guía de Buenas Prácticas Ambientales, en el cual constan una serie de medidas que deben gobernar la ejecución de la obra con el objeto de generar la menor afectación a los diferentes recursos naturales del entorno del proyecto incluyendo al hombre; en función de esta guía, corresponde a la fiscalización verificar el cumplimiento de las medidas ambientales, lo que es

*INFORME DE CUMPLIMIENTO DE BUENAS PRÁCTICAS AMBIENTALES DEL
PROYECTO "ASFALTADO CV CHINCHAYACU-PUYOPUNGO, PARROQUIA
MADRE TIERRA, CANTONMERA, PROVINCIA DE PASTAZA".*



JOSE LUIS NARVAEZ INGENIERO CIVIL

CALCULO – DISEÑO – CONSTRUCCIÓN - FISCALIZACIÓN

presentado a continuación mediante el presente informe correspondiente al período del 01 al 31 de marzo de 2022.

4. OBJETIVOS

4.1 Objetivo General

- Cumplir con las medidas ambientales establecidas en la Guía de Buenas Prácticas y Plan de Manejo Ambiental adaptado a la realidad del proyecto “Asfaltado C.V Chinchayacu, Puyopungo, Parroquia Madre Tierra, Cantón Mera, Provincia de Pastaza”.

4.2 Objetivos Específicos

- Informar a la Autoridad Ambiental Competente (Departamento de Ambiente) sobre el avance, efectividad y cumplimiento de las obligaciones definidas en la Guía de Buenas Prácticas Ambientales y Plan de Manejo Ambiental; conforme a los términos establecidos en el otorgamiento del Certificado Ambiental.

5. METODOLOGÍA

En el desarrollo del informe de fiscalización ambiental se continúan considerando los criterios constantes en Art. 275 del Acuerdo Ministerial 061 de la Reforma al Libro VI del TULAS, publicado en el Registro Oficial N° 316, de 04 de mayo de 2015, que determina lo siguiente:

No conformidad menor (NC-). - Esta calificación implica una falta leve frente al Plan de Manejo Ambiental y/o Leyes Aplicables.

No conformidad menor (NC+). - Esta calificación implica una falta grave al Plan de Manejo Ambiental y/o Leyes Aplicables.

Cumple (C). - Esta calificación se aplica a toda actividad, instalación o practica que se ha realizado o se encuentra dentro de las restricciones, indicaciones o especificaciones expuestas en el Plan de Manejo Ambiental y las Leyes Aplicables.

No Aplica (NA). - Esta calificación se incluye cuando existen actividades que no pueden ser auditadas por diversos factores, es decir, que no se puede determinar su cumplimiento o incumplimiento por el tipo de acción; principalmente en casos en que las actividades son repetitivas entre los criterios del PMA, marco legal y permiso ambiental; o de otro lado no han sido consideradas en el permiso Ambiental.

*INFORME DE CUMPLIMIENTO DE BUENAS PRÁCTICAS AMBIENTALES DEL
PROYECTO “ASFALTADO CV CHINCHAYACU-PUYOPUNGO, PARROQUIA
MADRE TIERRA, CANTONMERA, PROVINCIA DE PASTAZA”.*



6. RESUMEN DE LA GUÍA DE BUENAS PRÁCTICAS AMBIENTALES

La Guía Ambiental es el resultado final de este proceso de evaluación y presenta disposiciones de prevención, control y mitigación enmarcados en una serie de medidas para que el contratista las cumpla en el proyecto “Asfaltado C.V Chinchayacu, Puyopungo, Parroquia Madre Tierra, Cantón Mera, Provincia de Pastaza” con el objetivo primordial de cumplir con el marco Legal Ambiental Ecuatoriano y las Políticas Ambientales del Constructor.

La guía de buenas practicas se encuentra aprobada por el ente rector, se detalla las medidas y actividades ambientales para la Obra.

Tabla 1. Guía de Buenas Prácticas Ambientales para la obra vial.

N°	MEDIDA PROPUESTA
USO DE LA ENERGÍA	
1	Una vez finalizada la jornada de trabajo apaga las luces, impresoras, computadoras y demás aparatos eléctricos.
2	Apagar el monitor de la computadora o poner en modo hibernar, ya que gasta un 70% total del consumo energético del equipo. Un monitor encendido tiene una potencia de 60W, unos 6,5 W en espera, y 1W apagado.
3	El único protector de pantalla que ahorra energía es negro. Es deseable configurarlo para que se active tras 10 minutos de inactividad.
4	Los ordenadores portátiles son más eficientes energéticos que los de mesa.
5	Reduce el uso de papel o del secador de manos, utiliza tu propia toalla.
6	Da preferencia al uso de las escaleras en lugar de los ascensores; es mucho más saludable, económico y ecológico.
7	Llama al ascensor pulsando solo un botón para evitar hacer viajes innecesarios. O si vas a bajar o subir solo un piso mejor haz ejercicio, es bueno para tu salud.
8	No conectes varios aparatos al mismo tiempo porque puede producirse una sobrecarga, posibles apagones y deterioro de las instalaciones a largo plazo
9	Configura los equipos de tu dependencia administrativa como computadoras, copadoras, impresoras, etc. en modo de “ahorro de energía” para reducir el consumo de electricidad hasta en un 50%.
10	Para sacar tres o menos copias, es mejor imprimir. A partir de cuatro hojas, la copadora es la mejor opción.

JOSE LUIS NARVAEZ

INGENIERO CIVIL

CÁLCULO – DISEÑO – CONSTRUCCIÓN - FISCALIZACIÓN



11	Comparte eficientemente los equipos de dependencia administrativa entre compañeros
12	Reporta a la unidad de tecnología de la institución daños o dificultades en el uso de equipos informáticos, ya que requieren de un adecuado mantenimiento para su óptimo rendimiento
13	Evitar el uso del fax térmico, ya que consume más energía y el papel no puede reciclarse.
CLIMATIZACIÓN	
1	Usar estos dispositivos sólo cuando sea necesario. Siempre que sea posible, aprovechar la regulación natural de la temperatura, por ejemplo, en verano las ventanas entornadas o las corrientes de aire pueden refrescar algunas salas sin necesidad de encender el aire acondicionado.
2	Apagar o minimizar los sistemas de calefacción o aire acondicionado en las salas no ocupadas: sala de reuniones vacías, fuera de las horas de trabajo.
3	Conocer adecuadamente cómo funcionan los sistemas de calefacción y refrigeración, para maximizar la eficiencia de los equipos de climatización.
4	Mantener la temperatura aproximadamente en 20°C en invierno, y aproximadamente en 24°C en verano, para disminuir el consumo energético.
5	Asegurarse de que los equipos de climatización se programan para funcionar exclusivamente en el período de trabajo, a excepción de situaciones en las que haga falta calefacción o refrigeración previas.
6	Asegurarse de que las puertas y ventanas están cerradas mientras funcionan los equipos de climatización, para impedir pérdidas y derroche.
ILUMINACIÓN	
1	Sustituir progresivamente las antiguas bombillas incandescentes y tubos fluorescentes, que usan tecnología ineficiente que desprende más calor que luz
2	Usar interruptores independientes para iluminar sólo las zonas necesitadas de una misma área.
3	Aprovechar la iluminación natural, organizando los puestos de trabajo de manera que se mantenga una adecuada iluminación, manteniendo limpias las ventanas y abriendo las persianas, cortinas otros elementos similares, etc.
4	Antes de encender las luces para encubrir los reflejos del sol en los ordenadores, probar cambiando los puestos de trabajo de lugar o la orientación de la pantalla, así como instalando láminas antirreflejantes en las ventanas o cortinas orientables.

INFORME DE CUMPLIMIENTO DE BUENAS PRÁCTICAS AMBIENTALES DEL
PROYECTO "ASFALTADO CV CHINCHAYACU-PUYOPUNGO, PARROQUIA
MADRE TIERRA, CANTONMERA, PROVINCIA DE PASTAZA".

JOSE LUIS NARVAEZ

INGENIERO CIVIL

CALCULO – DISEÑO – CONSTRUCCIÓN - FISCALIZACIÓN



5	Asegurar una gestión apropiada de los tubos fluorescentes y bombillas, pues son residuos especiales.
USO DEL AGUA	
1	Colocar temporizadores o detectores de presencia para grifos. Esto puede suponer ahorros entre el 20 y el 40% del recurso.
2	Las cisternas deberán ser de doble descarga o de interrupción de descarga, en todo caso con limitador del volumen de descarga como máximo de seis litros. Esto puede suponer ahorros de hasta un 40%. Utilizar sistemas de detección de fugas en las cañerías enterradas u ocultas.
3	Las fuentes de consumo humano deben estar dotadas de sistemas temporizadores o limitadores de caudal.
4	Soltar el agua del inodoro cuando así lo requiera y no usarlo como cesto de residuos (papel higiénico)
GESTIÓN DE LOS DESECHOS	
1	Eliminar los tachos de cada puesto de los funcionarios y colocar los tachos en un solo lugar con los colores y etiquetas correspondientes, esto ayudará a mejorar la clasificación de los desechos (tacho verde-residuos orgánicos, tacho gris-papel y cartón, tacho azul-plástico, tacho blanco-vidrio y latas, tacho negro – desechos ordinarios)
2	Poner en práctica las 3 R's Reducir: Normalmente adquirimos productos que tienen muchos envoltorios como el plástico, espuma Flex, etc. que tardan mucho tiempo en descomponerse y que son fabricados con materiales escasos como el petróleo, agua y madera. Antes de comprar debemos pensar en lo que realmente necesitamos, y evitar envoltorios innecesarios. Reutilizar: En este mundo modernizado se ha hecho normal el adquirir un bien después de usarlo, fácilmente desecharlo sin pensar a dónde va eso que consideramos basura. Hay productos que podemos volver a usar muchas veces o darles otro uso haciendo algún artículo necesario para el hogar u dependencia administrativa evitando generar tanto desecho. Reciclar: A este término se le suele confundir con el de "separar" o "reutilizar", sin embargo, el reciclar tiene que ver con la adquisición de materiales viejos o usados para ser procesados química o físicamente y obtener una materia prima y a partir de ésta fabricar productos nuevos.
3	Elimina el uso de botellas individuales de plástico, consume el agua del dispensador usando toma todo o tu vaso personal.
4	Elimina el uso excesivo de fundas plásticas, en su lugar utilizar fundas reutilizables.

INFORME DE CUMPLIMIENTO DE BUENAS PRÁCTICAS AMBIENTALES DEL PROYECTO "ASFALTADO CV CHINCHAYACU-PUYOPUNGO, PARROQUIA MADRE TIERRA, CANTONMERA, PROVINCIA DE PASTAZA".

JOSE LUIS NARVAEZ

INGENIERO CIVIL

CALCULO – DISEÑO – CONSTRUCCIÓN - FISCALIZACIÓN



USO DEL PAPEL

1	Evitar su uso siempre que sea posible, por ejemplo, guardando los documentos en formato digital, optimizando el número de copias necesarias, compartiendo información en lugar de generar copias para cada persona, aprovechando las posibilidades de Internet, correos electrónicos, teléfono, etc.
2	Utilizar de forma preferente y en la medida de lo posible papel reciclado. No se debe olvidar que el papel reciclado puede llegar a tener una calidad similar a la del papel convencional.
3	Evitar imprimir documentos innecesarios o de aquellos que tienen muchos espacios libres (Ej.: presentaciones de power point)
4	Antes e imprimir, comprobar los posibles fallos y mejoras del documento, utilizando, por ejemplo, la "vista previa": ajuste de márgenes, división de párrafos eficientes, paginación correcta, reducción del tamaño de las fuentes, etc.
5	Utilizar el papel por las dos caras en el fotocopiado e impresión de documentos, siempre que sea posible. Igualmente, ajustar en la medida de lo posible, los textos para que quepan dos páginas de un documento, libro o publicación en una hoja estándar.
6	Todos los documentos internos se imprimirán reutilizando papel o bien, usando papel reciclado y a doble cara.
7	Utilizar medios de comunicación electrónicos en la medida de lo posible para reducir el uso de impresoras y faxes.
8	Reutilizar todo el papel que haya sido impreso sólo por una cara para imprimir borradores, fabricar bloc de notas, etc.
9	Reutilizar todo el papel que haya sido impreso sólo por una cara para
10	Utilizar papel reciclado para hacer fotocopias.
11	Imprimir en calidad de borrador para evitar el derroche de tinta y facilitar la reutilización, especialmente en el caso de los documentos internos, y el reciclaje.
12	Separar el papel inservible, haciendo uso de los contenedores puestos a disposición a tal fin. Resulta interesante, siempre que sea posible, romper el papel antes de depositarlo en los contenedores para reducir el volumen que ocupa.

INFORME DE CUMPLIMIENTO DE BUENAS PRÁCTICAS AMBIENTALES DEL
PROYECTO "ASFALTADO CV CHINCHAYACU-PUYOPUNGO, PARROQUIA
MADRE TIERRA, CANTONMERA, PROVINCIA DE PASTAZA".

JOSE LUIS NARVAEZ

INGENIERO CIVIL

CALCULO – DISEÑO – CONSTRUCCIÓN - FISCALIZACIÓN



13 Para los residuos, tener una pequeña papelera junto a cada mesa de trabajo optimizará la reutilización y reciclaje.

CONSUMO RESPONSABLE

1 Ajústate a las necesidades reales en cuanto a los insumos que existen en tu lugar de trabajo, así evitarás comprar inútilmente.

2 Utiliza adecuadamente y comparte el material de la dependencia administrativa para alargar su vida útil, al mismo tiempo que se genera ahorro para la institución.

3 Si vas a almorzar en la dependencia administrativa evita comprar alimentos que sabes te darán en envases de polietileno (espuma flex), para transportarlos, es un material que no se puede reciclar y contamina por mucho tiempo el ambiente, lleva tus propios recipientes y pide que te pongan los alimentos en ellos. Seamos coherentes con nosotros mismos y con la institución donde trabajamos

4 Prefiere las pilas recargables, ya que las pilas comunes contaminan de 3 mil a 175 mil litros de agua dependiendo de sus componentes como el mercurio. Las pilas recargables pueden usarse hasta unas dos mil veces según el tipo y uso adecuado.

5 Compra lápices y marcadores recargables, de esta manera evitarás generar más desechos. Prefiera productos cuyos envases tengan el logotipo de reciclable o reutilizable.

6 Adquiere productos naturales para tu aseo personal, recuerda que el uso de aerosoles perjudica al ambiente.

TRANSPORTE Y MOVILIDAD

1 Desplazamiento a pie

2 Utilizar el transporte público.

3 Utilizar bicicleta

4 Cuando es inevitable el uso del vehículo privado, el sistema de carro compartido puede ser una opción bastante eficiente.

Elaboración: Fiscalización Ambiental, 2021

Como se observa la guía ambiental de la obra está regida por un total de 8 Aspectos Ambientales significativos, dentro de las cuales se describen 55 medidas de prevención, mitigación, y/o reducción que deben cumplirse durante la ejecución del proyecto.

INFORME DE CUMPLIMIENTO DE BUENAS PRÁCTICAS AMBIENTALES DEL PROYECTO "ASFALTADO CV CHINCHAYACU-PUYOPUNGO, PARROQUIA MADRE TIERRA, CANTONMERA, PROVINCIA DE PASTAZA".



7. IMPACTOS Y RIESGOS ASOCIADOS A LAS ACTIVIDADES DE OBRA

A continuación, se presenta un breve análisis de los principales impactos asociados en la ejecución de obra a través de los rubros contractuales:

- Excavación. - La excavación es el movimiento de tierras realizado a cielo abierto y por medios manuales, utilizando pico y palas, o en forma mecánica con excavadoras, y cuyo objeto consiste en alcanzar el plano de arranque de la edificación, es decir las cimentaciones.

Esta excavación motiva una afectación principalmente al recurso físico aire, debido a la generación de ruido, por el uso de las maquinarias, así como polvoros la acción en sí de movimiento de tierras.

- Desalojo de Material de Excavación. - Es el material no apto para el relleno, que se desaloja en sitios destinados cercanos al proyecto.

Esta actividad motiva una afectación hacia la población, ya que las volquetas cada vez que ingresan a las escombreras sus neumáticos salen sucios del todo y a medida que se va transportando este se desprende y empieza a contaminar la carretera.

En virtud de los principales riesgos antes acotados, esta fiscalización ha dispuesto una serie de medidas para que sean aplicadas por el contratista.

- a) Las maquinarias que se encuentren laborando dentro del proyecto deben ser revisadas debidamente en lugares autorizados.

- b) Una vez terminada la jornada de trabajo, el contratista deberá mantener limpio y ordenado su lugar de trabajo.

- c) Señalización del lugar de trabajo, en los lugares que se requiera.



8 RESUMEN DEL CUMPLIMIENTO DE LAS BUENAS PRÁCTICAS AMBIENTALES

Los siguientes aspectos ambientales que se detallan son aquellos que no aplican dentro del proyecto.

- Equipo de Ofimática
- Climatización
- Iluminación
- Uso del Agua
- Uso del Papel
- Consumo Responsable
- Transporte y Movilidad

Aspecto ambiental que se cumple dentro de la Guía de Buenas Prácticas Ambientales y de acuerdo con la naturaleza del proyecto.

GESTIÓN DE LOS DESECHOS: Se coordina las capacitaciones al personal de la obra, con la finalidad de instruirlo en el manejo adecuado de los residuos sólidos, su clasificación, composición y disposición final.

- No existe la generación de chatarra dentro de la obra, los trabajos de reparación de maquinaria se los realiza en talleres externos.
- Se da cumplimiento con la Norma INEN de identificación de los recolectores para basura diferenciados por su composición.
- Existe el lugar de acopio para la colocación de los recolectores de los residuos.
- La disposición de residuos es ubicada en el área destinada para este fin.
- Cada frente de trabajo tiene un basurero.

En el detalle de los hallazgos determinados por fiscalización ambiental se muestra en el siguiente cuadro resumido.

Nº	NOMBRE DEL PLAN O PROGRAMA	NC+	NC-	C	NA
1	USO DE LA ENERGIA	0	0	0	24
2	USO DEL AGUA	0	0	0	4
3	GESTIÓN DE LOS DESECHOS	3	0	0	1
4	USO DEL PAPEL	0	0	0	13
5	CONSUMO RESPONSABLE	0	0	0	6
6	TRANSPORTE Y MOVILIDAD	0	0	0	4
	TOTAL	3	0	0	52

Cuadro. Resumen de hallazgos de la GBPA, diciembre 2021
Elaboración: Fiscalización Ambiental, 2021

JOSE LUIS NARVAEZ INGENIERO CIVIL

CALCULO – DISEÑO – CONSTRUCCIÓN - FISCALIZACIÓN



Resumen de Cumplimiento de la Buenas Prácticas Ambientales, marzo 2022



Gráfico. Resumen de hallazfos de las BPA, marzo 202
Elaboración: Fiscalizacion Ambiental, 2022

9. MATRIZ DE CUMPLIMIENTO DEL PLAN DE MANEJO AMBIENTAL ADAPTADO A LA NATURALEZA DEL PROYECTO
PLAN DE PREVENCIÓN Y MITIGACIÓN DE IMPACTOS



ITEM	MEDIDAS PROPUESTAS	CUMPLIMIENTO			HALLAZGO	MEDIO DE VERIFICACIÓN
		C	NC-	NA		
1	<p>Implementar señalética</p> <p>Señalética de Prohibición</p> <p>Señalética de condición obligatoria</p> <p>Señalética de condición segura</p> <p>Señalética preventiva</p> <p>Señalética ambiental</p> <p>Señalética informativa.</p> <p>-Usar las figuras geométricas, colores de seguridad, y colores de contraste para señales de seguridad de la Tabla N°1 de la Norma INEN ISO 3864</p> <p>-Usar los diseños para señales de prohibición, acción obligatoria, precaución, condición segura.</p>	X			<p>En el área referente al proyecto existe señalética prohibitiva, preventiva, informativa y alusiva al cuidado del medio ambiente, la cual se encuentra en buen estado y ubicadas en lugares visibles.</p>	<p>Ver Anexo N° 1 Señalética</p>
2	<p>Humedecer la vía en días soleados para evitar material particulado, optimizando el recurso agua.</p>	X			<p>Hasta el momento no ha sido necesario humedecer la vía, debido a que en el transcurso del mes de marzo de 2022 ha existido la presencia de precipitaciones, controlando de manera natural el material particulado en el ambiente.</p>	<p>En el Informe Ambiental presentado por el contratista en el anexo N°4 se evidencia el reporte meteorológico correspondiente al mes de marzo de 2022 y registros fotográficos referente a las constantes precipitaciones del mismo mes.</p>

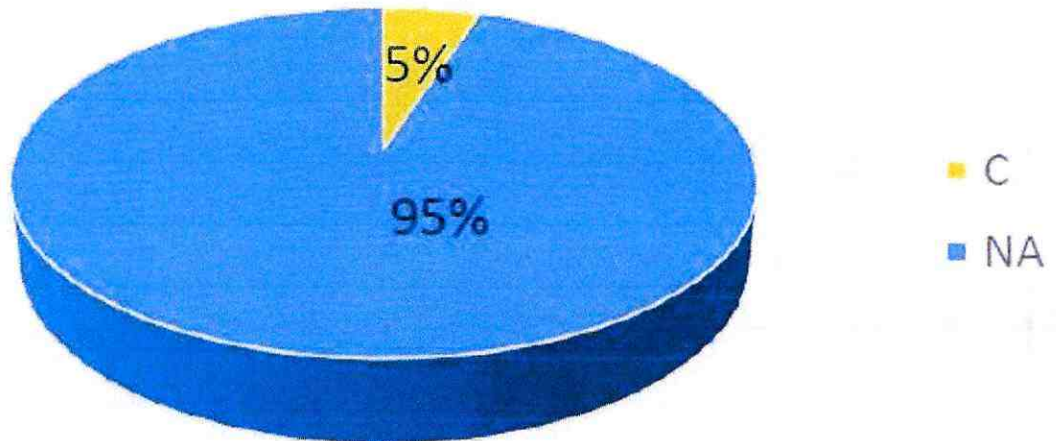
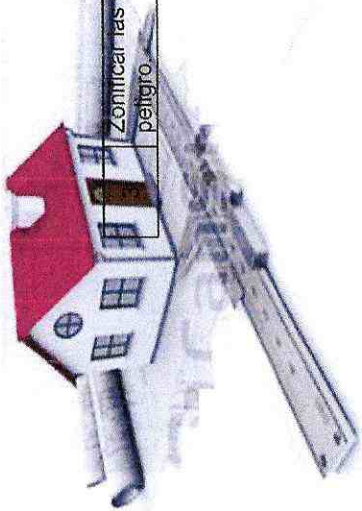

Zonificar las áreas de trabajo con cinta de peligro.	X	Las diferentes áreas de trabajos	Ver Anexo N° 2 Uso de cinta de peligro
--	---	----------------------------------	---

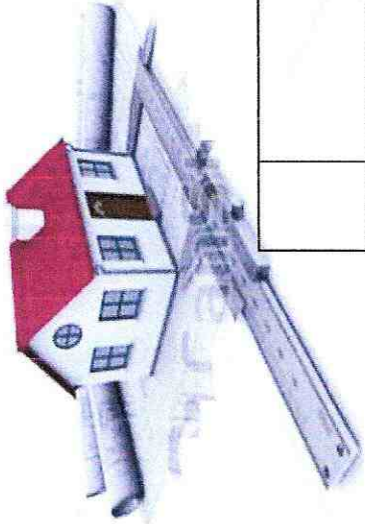

JOSE LUIS NARYAÑEZ

INGENIERO CIVIL

CALCULO – DISEÑO – CONSTRUCCIÓN - FISCALIZACIÓN

4	Cubrir con una lona las volquetas que trasladan material pétreo hacia el lugar de la obra.	X			dentro del proyecto han sido zonificadas con cinta de peligro. Se constató que las volquetas que operan transportando material pétreo utilizan lona de protección.	Ver Anexo N° 3 Uso de lonas para cubrir las volquetas.
5	Las vías por donde circula el equipo caminero deben estar despejadas y sin obstáculos.	X			Las vías han sido despejadas y no se observan obstáculos que dificulten la circulación vehicular y peatonal.	Ver Anexo N° 4 Vías despejadas
6	Realizar mantenimiento regular de la maquinaria y equipos utilizados.	X			La maquinaria y equipos que se utilizan en el proyecto realizan el mantenimiento preventivo y correctivo en talleres mecánicos privados.	En el Informe Ambiental presentado por el contratista en el anexo N.8 se evidencia el registro del mantenimiento a la maquinaria pesada.
7	El transporte del equipo se realizará utilizando las vías accesos existentes, considerando no causar molestias a los habitantes del costado de la vía y el posible deterioro de esta.	X			Se constató que las vías son utilizadas de manera adecuada, respetando los límites de velocidad para evitar daños o molestias.	Ver Anexo N° 4 Vías despejadas

INFORME DE CUMPLIMIENTO DE BUENAS PRÁCTICAS AMBIENTALES DEL PROYECTO "ASFALTADO CV CHINCHAYACU-PUYOPUNGO, PARROQUIA MADRE TIERRA, CANTON MERA, PROVINCIA DE PASTAZA".

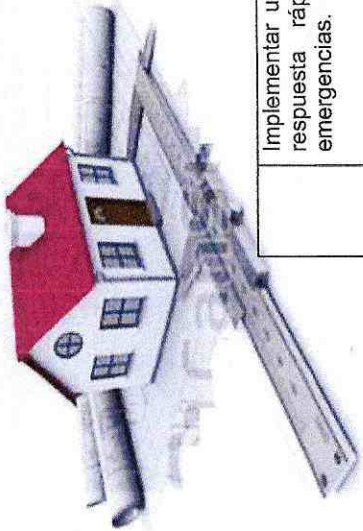

JOSE LUIS NARIYAEZ

INGENIERO CIVIL

CALCULO - DISEÑO - CONSTRUCCIÓN - FISCALIZACIÓN

8	<p>Implementar un kit antiderrame y equipos de respuesta rápida, para combatir posibles emergencias.</p> <p>Contenido del Kit Anti-Derrame: -Pala, paños absorbentes, (salchicha observante), guantes, botas, gafas protectoras, escoba, fundas o recipientes para recolectar los desechos contaminados.</p> 	X	<p>Dentro de la obra existen kits antiderrames en buen estado, ubicados en lugares visibles y de fácil acceso. Los días martes 22 y miércoles 23 de marzo se realizaron las actividades de imprimado y asfaltado, por lo tanto con el objetivo de prevenir o contrarrestar derrames y/o afectaciones al ambiente, la parte técnica ambiental del contratista procedieron a colocar barreras de aserrín, esponjas adsorbentes y salchichas en los puntos considerados mas propensos</p>	<p>Ver Anexo N°5 Kits antiderrames</p>
---	---	---	--	--

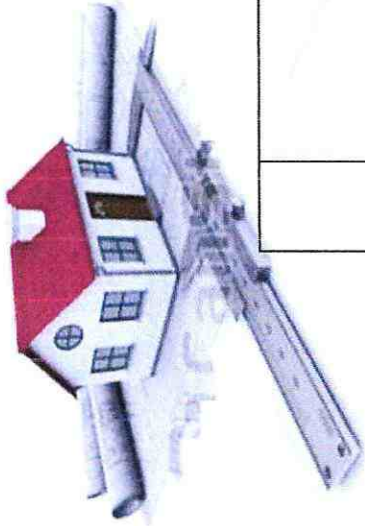

JOSE LUIS NARYAIEZ

INGENIERO CIVIL

CALCULO – DISEÑO – CONSTRUCCIÓN - FISCALIZACIÓN

			<p>ha contaminarse. Terminando los procesos antes mencionados sin afectación ni pasivos ambientales.</p>	
<p>9</p>	<p>Se deberá instalar de forma permanente un extintor y botiquín de primeros auxilios en los vehículos y/o maquinaria pesada.</p> <p>Contenido del botiquín de primeros auxilios:</p> <ul style="list-style-type: none"> - Antisépticos, alcohol gel, gasas, tijeras, algodón, termómetro, esparadrapo. 	<p>X</p>	<p>Se constató que en las instalaciones de la obra existen botiquines con insumos básicos y extintores recargados, en buen estado, ubicados en lugares visibles y de fácil acceso.</p> <p>De igual manera mediante inspección de campo se verificó que cada vehículo y maquinaria</p>	<p>Ver Anexo N°6 Extintor</p> <p>Ver Anexo N°7 Botiquín de primeros auxilios</p> <p>En el Informe Ambiental presentado por el contratista en el anexo N.11 se evidencia el registro fotográfico de los botiquines y extintores instalados en los vehículos y maquinaria pesada utilizados en obra.</p> <p>En el Informe Ambiental presentado por el contratista en el anexo N.22 se evidencia el registro de extintores operativos.</p>

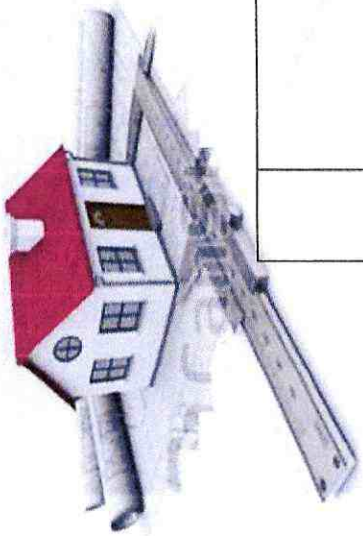

JOSE LUIS NARVAEZ

INGENIERO CIVIL

CALCULO - DISEÑO - CONSTRUCCIÓN - FISCALIZACIÓN

10	Dotar al personal que labora en el proyecto de EPP.	X			pesada que opera dentro de la obra cuenta con su respectivo botiquín y extintor, todos estos se encuentran operativos.	Ver Anexo N°8 Entrega de EPP En el Informe Ambiental presentado por el contratista en el anexo N.12 se presenta el registro documental y fotográfico de la entrega de EPP a los trabajadores.
----	---	---	--	--	--	--

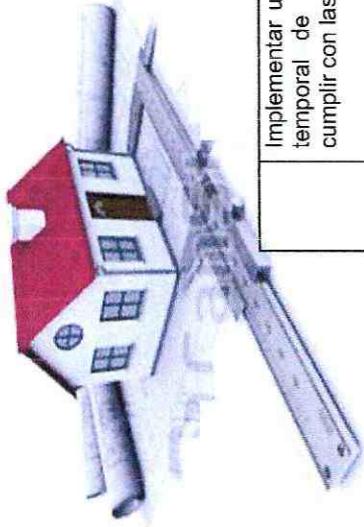

JOSE LUIS NARYVAEZ

INGENIERO CIVIL

CALCULO – DISEÑO – CONSTRUCCIÓN - FISCALIZACIÓN

11	<p>Implementar un área para el almacenamiento temporal de combustibles, el cual deberá cumplir con las siguientes características:</p> <ul style="list-style-type: none"> -Deberá estar ubicado alejado de cuerpos hídricos, y aislado -Los sitios de almacenamiento de combustibles serán ubicados en áreas no inundables. -La estructura será realizada con vigas de madera y cubierta de dura techo o también pueden ser hojas de zinc (Las dimensiones del área se las realizará en base a la cantidad de tanques de almacenamiento a utilizar). -El tanque de almacenamiento deberá estar protegidos contra la corrosión a fin de evitar daños que puedan causar filtraciones que contaminen el ambiente, y contará manguera y llaves de distribución. -El tanque de almacenamiento deberá estar rodeado de un cubeto o estructura de contención impermeable técnicamente diseñado para el efecto, con un volumen igual o mayor al 10% del tanque. -En el área se deberá implementar un extintor para prevenir cualquier riesgo de incendio. -Tener un acceso adecuado para la carga de combustible y en caso de ser necesario para la entrada del carro de los bomberos. -El área deberá estar señalizado en base a la normativa NTE INEN-ISO 2266. 	X	<p>Dentro del proyecto existe un área para el almacenamiento temporal del combustible, ubicada en un lugar alejado de cuerpos hídricos. La misma cuenta con cubierta, señalética y piso cubierto de geomembrana para evitar derrames directos al suelo.</p>	<p>Ver Anexo N°9 Área para el almacenamiento temporal de combustibles.</p>
----	---	---	---	--

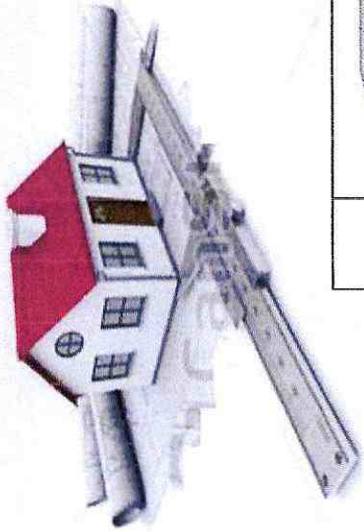

JOSE LUIS NARYAEZ

INGENIERO CIVIL

CALCULO - DISEÑO - CONSTRUCCIÓN - FISCALIZACIÓN

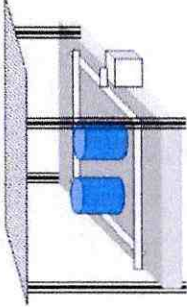
	 <p>Ubicar el material de desalojo en los sitios descritos en el ítem 7. del presente documento. Los cuales han sido ubicado de acuerdo con los siguientes criterios técnicos: -Deberán encontrarse dentro del área de influencia del proyecto. -El terreno debe estar desprovisto de vegetación. -Alejados de cursos hídricos. -Las áreas destinadas para escombreras deberán ser estables y seguras a corto y largo plazo. -Deberán contar con una capacidad mínima de 1500 m³ -El transporte del material deberá realizarse en una volqueta con cubierta (lona), con el fin de evitar derrames en la carretera.</p>			X	<p>Dentro de las actividades ejecutadas en el transcurso del mes de marzo no se han realizado excavaciones, por lo tanto, no existió material de desalojo que hubiera que colocar en escombreras.</p>	
12						



JOSE LUIS NARVAEZ INGENIERO CIVIL

CALCULO – DISEÑO – CONSTRUCCIÓN - FISCALIZACIÓN

PLAN DE MANEJO DE DESECHOS

ITEM	MEDIDAS PROPUESTA	CUMPLIMIENTO			HALLAZGO	MEDIO DE VERIFICACIÓN
		C	NC-	NA		
1	<p>Implementar un área de almacenamiento temporal de desechos peligrosos el cual deberá tener las siguientes características:</p> <ul style="list-style-type: none"> -Estar bajo cubierta -Iluminación natural -En un espacio abierto, cercado. -El acceso a estos locales debe ser restringido, y el personal que ingrese estará provisto de todos los implementos determinados en las normas de seguridad industrial; -Contar con señalización apropiada en lugares y formas visibles; en base a la norma NTE INEN 2266. -Contar con el material y equipamiento para atender contingencias -Contar con sistemas de extinción contra incendios -Contar con bases o pisos impermeabilizados o similares, según el caso. <p>Colores de los contenedores a implementar Rojo: Desechos Peligrosos Los desechos no peligrosos no se podrán almacenar por más de un año; deberán ser entregados a un gestor calificado para su tratamiento final.</p>	X			<p>Dentro del proyecto se incrementó un área para el almacenamiento temporal de los desechos peligrosos provenientes de las actividades de imprimación y asfaltado.</p> <p>La misma cuenta con cubierta, piso permeabilizado, señalética, tachos coloreados (rojo) y etiquetados según el desecho a clasificar, también dispone de un kit antiderrames y un</p>	<p>Ver Anexo N°9 Área para el almacenamiento temporal de combustibles y/o desechos peligrosos.</p>

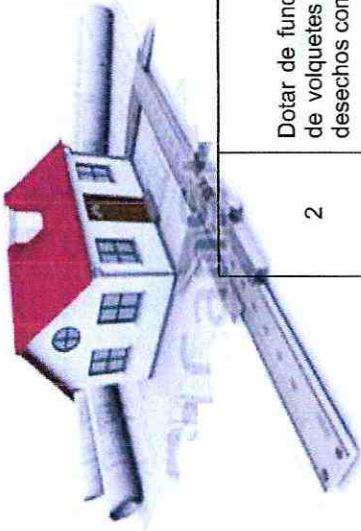

JOSE LUIS NARVAEZ INGENIERO CIVIL

CALCULO - DISEÑO - CONSTRUCCIÓN - FISCALIZACIÓN

2	<p>Dotar de fundas plásticas a los conductores de volquetes y maquinaria pesada para los desechos comunes.</p>	X	<p>Se constató que se le ha dotado de fundas plásticas a los choferes de las diferentes volqueteas y Maquinaria con el objetivo de un buen manejo de los desechos comunes en la fuente.</p>	<p>Ver Anexo N° 10 Dotación de fundas plásticas</p>
3	<p>Implementar de contenedores de colores debidamente etiquetados para la clasificación de los residuos en la vía, se deberá cumplir con las siguientes características: -Encontrarse bajo techo. -Contenedores de 55 galones (4) El rotulado estará en un lugar visible con caracteres legibles según lo establecido en la NTE INEN 878. El nombre o denominación de los residuos con su logo respectivo y la distancia de observación según lo establecido en la NTE INEN ISO 3864-1 - Se realizará una clasificación general de residuos: Colores de los contenedores a implementar. Azul: Reciclables Negro: No Reciclables Verde: Orgánicos Rojo: Peligrosos</p> 	X	<p>Dentro del proyecto existen contenedores para el almacenamiento temporal de los desechos y residuos comunes, los mismo que se encuentran bajo cubierta, coloreados y etiquetados según el desecho o residuo a clasificar. También se utilizan los contenedores municipales que se encuentran dentro de la comunidad.</p>	<p>Ver Anexo N° 11 Contenedores metálicos para el almacenamiento temporal de desechos.</p>

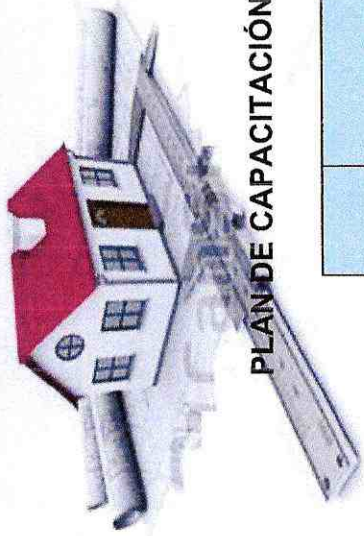

PLAN DE CAPACITACIÓN

ITEM	MEDIDAS PROPUESTAS	CUMPLIMIENTO			HALLAZGO	MEDIO DE VERIFICACIÓN
		C	NC-	NA		
1	<p>Capacitar al personal de trabajo sobre temas:</p> <ul style="list-style-type: none"> -Medidas propuestas en el PMA -Manejo de los procedimientos de seguridad -Trabajos en altura -Protección del ambiente -Primeros Auxilios y procedimiento en caso de emergencias -Manejo de desechos peligrosos y no peligrosos. -Técnicas para prevenir conflictos con la comunidad. 	X			<p>Se constató que los trabajadores han recibido las capacitaciones en los temas de seguridad y ambiente. Durante este periodo se hizo énfasis en el tema de manejo defensivo, límites de velocidad y primeros auxilios.</p>	<p>En el Informe Ambiental presentado por el contratista en los anexos N.15 y 20 se presentan los registros fotográficos y documentales de la asistencia del personal de trabajo a las diferentes capacitaciones.</p>

PLAN DE RELACIONES COMUNITARIAS

ITEM	MEDIDAS PROPUESTAS	CUMPLIMIENTO			HALLAZGO	MEDIO DE VERIFICACIÓN
		C	NC-	NA		
1	<p>Realizar una reunión previa con los involucrados directos del proyecto para darles a conocer las ventajas de la implementación del proyecto obra o actividad.</p>	X			<p>Al inicio de la obra se realizó una socialización con las comunidades aledañas al proyecto, brindado información</p>	<p>En el Informe Ambiental presentado por el contratista en el anexo N.16 se presentan los registros fotográficos y documentales de la asistencia de los comuneros y el equipo contratista a la socialización. Anexo N. 7 Volante informativos sobre el cierre parcial de la vía.</p>

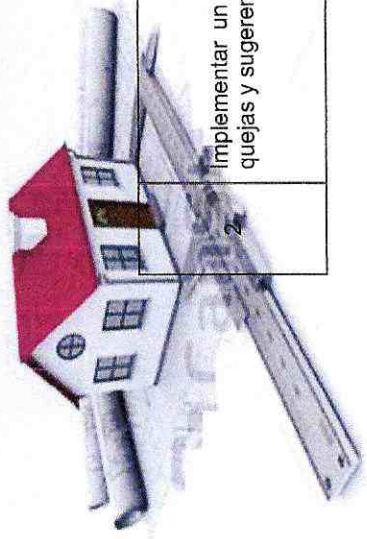

CALCULO – DISEÑO – CONSTRUCCIÓN - FISCALIZACIÓN

Implementar un buzón donde se recepte las quejas y sugerencias de la población.	X	Se verificó que existe un buzón de quejas y sugerencias, ubicado en un lugar visible, con el objetivo de	Ver Anexo N°12 Buzón de quejas y sugerencias
---	---	--	---

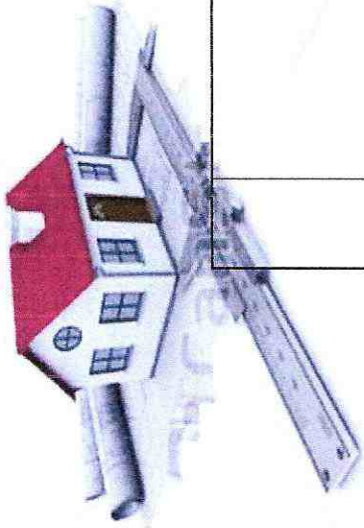

JOSE LUIS NARYAEZ

INGENIERO CIVIL

CALCULO - DISEÑO - CONSTRUCCIÓN - FISCALIZACIÓN

			<p>mejorar la comunicación entre la comunidad y el equipo contratista. Cabe mencionar que durante el periodo de marzo no ha existido ningún tipo de reclamo o sugerencia por parte de los comuneros.</p>	
3		X	<p>Durante el transcurso del este periodo no se ha recibido ninguna invitación por parte de los habitantes de las comunas.</p>	

PLAN DE CONTINGENCIA

ITEM	MEDIDAS PROPUESTAS	CUMPLIMIENTO			HALLAZGO	MEDIO DE VERIFICACIÓN
		C	NC-	NA		
1	<p>Elaborar un Plan de Contingencia accesible a todo el personal en el cual se aborde la gestión de contingencia en caso de incendio, derrame, fuga o explosión.</p>	X			<p>Se constató que CVE CONSTRUCTORE S cuentan con un Plan de Contingencia aprobado por el Ministerio de Trabajo. El mismo que abarca temas de seguridad.</p>	<p>En el Informe Ambiental presentado por el contratista en el anexo N. 18 se presenta el Plan de Contingencia de CVE CONSTRUCTORES.</p>

INFORME DE CUMPLIMIENTO DE BUENAS PRÁCTICAS AMBIENTALES DEL PROYECTO "ASFALTADO CV CHINCHAYACU-PUYOPUNGO, PARROQUIA MADRE TIERRA, CANTON MERA, PROVINCIA DE PASTAZA".

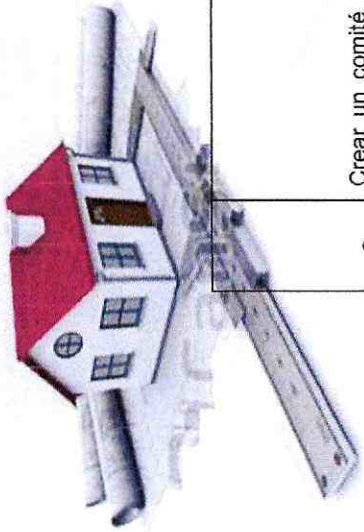

JOSE LUIS NARYAÑEZ INGENIERO CIVIL

CALCULO – DISEÑO – CONSTRUCCIÓN - FISCALIZACIÓN

2	<p>Crear un comité de seguridad que actué en caso de emergencias.</p>	X	<p>Dentro de esta etapa del proyecto la empresa contratista no cuenta con el número de trabajadores necesarios para formar un Comité de Seguridad como lo establece la normativa. Sin embargo, la empresa registra en el Sistema Único de Trabajo, un técnico de Seguridad e Higiene del Trabajo. Además, cuenta con la conformidad favorable de la Matriz de Seguridad y Salud en el trabajo por parte de la Psc. Ind. Solange Curipallo- Jefe de la Unidad Seguridad y Salud Ocupacional del GADPPz.</p>	<p>En el Informe Ambiental presentado por el contratista en el anexo N.19 se presenta el Registro del Técnico de Seguridad e Higiene del Trabajo y Conformidad Favorable de la Matriz de Seguridad y Salud del proyecto.</p>
---	---	---	--	--

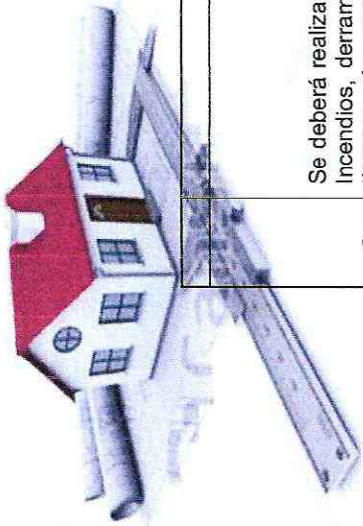

JOSE LUIS NARYAÑEZ

INGENIERO CIVIL

CÁLCULO – DISEÑO – CONSTRUCCIÓN - FISCALIZACIÓN

3	<p>Se deberá realizar simulacros, de evacuación, incendios, derrames o fugas para agilizar los tiempos de reacción del personal y su actuación frente a un evento.</p>	X	<p>Se evidenció que el personal que opera dentro de la obra ha participado en simulacros de emergencia, con el objetivo de tener conocimientos claros y precisos de cómo actuar ante una emergencia antropológica o natural. Dentro de este periodo se hizo énfasis en el tema: Primeros auxilios y cómo reaccionar ante un evento inesperado.</p>	<p>En el Informe Ambiental presentado por el contratista en el anexo N.20 registro fotográfico y documental de la participación del personal en la capacitación de primeros auxilios y cómo reaccionar ante un evento inesperado.</p>
---	--	---	--	---

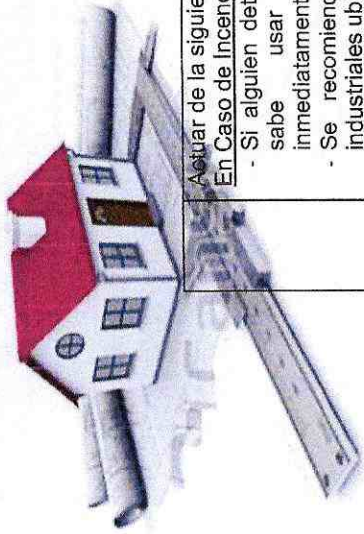

JOSE LUIS NARYVAEZ

INGENIERO CIVIL

CALCULO - DISEÑO - CONSTRUCCIÓN - FISCALIZACIÓN

<p>Actuar de la siguiente manera en caso de: En Caso de Incendio:</p> <ul style="list-style-type: none"> - Si alguien detecta un fuego incipiente y sabe usar un extintor, actúe inmediatamente. - Se recomienda el uso de extintores industriales ubicados estratégicamente <p>Tipos de extintores: El tipo A: Se usará durante la combustión de sólidos comunes, El tipo B: Se usará para líquidos y gases inflamables El tipo C: para equipo eléctrico energizado y el tipo D para metales combustibles.</p> <p>4</p>	<p>X</p>	<p>Se evidenció que en este periodo el personal que opera dentro de la obra ha sido capacitado en el tema: Primeros auxilios y cómo reaccionar ante un evento inesperado.</p>	<p>En el Informe Ambiental presentado por el contratista en el anexo N.20 registro fotográfico y documental de la participación del personal en la capacitación: Primeros auxilios y cómo reaccionar ante un evento inesperado.</p>
--	----------	---	---

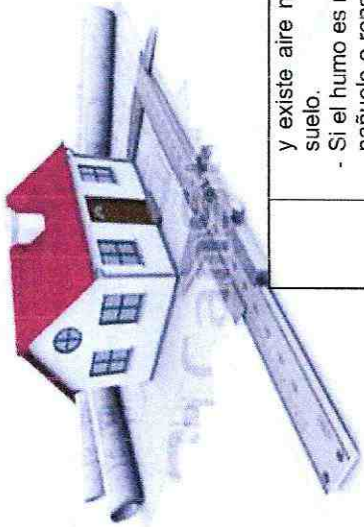

JOSE LUIS NARYAÑEZ

INGENIERO CIVIL

CALCULO - DISEÑO - CONSTRUCCIÓN - FISCALIZACIÓN

<p>Y existe aire no contaminado a nivel del suelo.</p> <ul style="list-style-type: none"> - Si el humo es muy denso, cúbrase con un pañuelo o ropa (mojados) la boca y nariz, manténgase cerca del suelo. - Cuando se inflaman las ropas de una persona, impida que corra, el viento aviva el fuego. Cobijelo con una manta húmeda y haga que se proteja la cara y cuello con las manos. <p><u>En Caso de Explosión:</u></p> <ul style="list-style-type: none"> - Evacue la zona de riesgo y proceda de acuerdo con lo establecido en el programa de contingencias. - Acordone el área y restrinja el acceso a personal ajeno. - Utilice el extintor adecuado. <p>No intente extinguir el fuego hasta que las fugas hayan sido detenidas, de otra manera, existe grave riesgo de reignición y explosión.</p> <p><u>En caso de sismos o fenómenos naturales</u></p> <p>Antes de un Sismo:</p> <ul style="list-style-type: none"> - Conozca las zonas de seguridad. - Contar con un mapa de peligros potenciales y zonas seguras. - Reciba entrenamiento en primeros auxilios y evacuación. - Manténgase plenamente informado de cómo interrumpir de forma segura sus labores habituales o el proceso de construcción. - Observe la ubicación de su área de trabajo, buscar sitios de protección contra materiales que pudieran desprenderse. 			

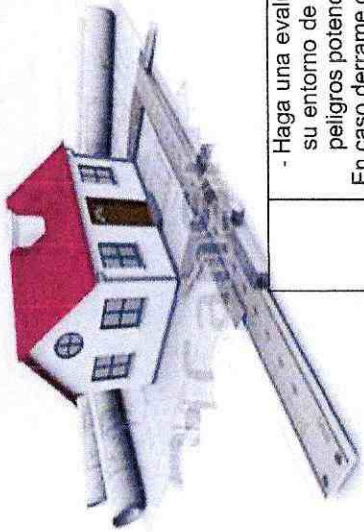

JOSE LUIS NARYAEZ

INGENIERO CIVIL

CALCULO – DISEÑO – CONSTRUCCIÓN - FISCALIZACIÓN

<ul style="list-style-type: none"> - Haga una evaluación de vulnerabilidad de su entorno de trabajo para determinar los peligros potenciales. <u>En caso derrame o fuga</u> - Localice el derrame o fuga - Antes de comenzar con el control o contención del derrame, debe colocarse los elementos de protección personal necesarios: Ropa adecuada impermeable y resistente a los productos químicos; guantes protectores; lentes de seguridad; protección respiratoria. - Contenga con barreras, diques y/o materiales absorbentes. - Colocar fluidos y desechos en recipientes o fundas para recolección de materiales contaminados. - Entregar el material contaminado a un Gestor Calificado. 			

PLAN DE MONITOREO Y SEGUIMIENTO

ITEM	MEDIDAPROPOSTA	CUMPLIMIENTO		HALLAZGO	MEDIO DE VERIFICACIÓN
		C	NC- NA		
1	Verificar el nivel de cumplimiento al presente PMA, a través de un informe internos de cumplimiento de las medidas del Plan Aprobado por la Autoridad Ambiental.	X		Se constató el cumplimiento de las medidas establecidas en el PMA mediante la entrega de los informes mensuales con sus respectivos anexos fotográficos y documentales.	En el Informe Ambiental presentado por el contratista en el anexo N.21 se presenta un Check List sobre las medidas del cumplimiento del PMA de la obra.

INFORME DE CUMPLIMIENTO DE BUENAS PRÁCTICAS AMBIENTALES DEL PROYECTO "ASFALTADO CV CHINCHAYACU-PUYOPUNGO, PARROQUIA MADRE TIERRA, CANTON MERA, PROVINCIA DE PASTAZA".

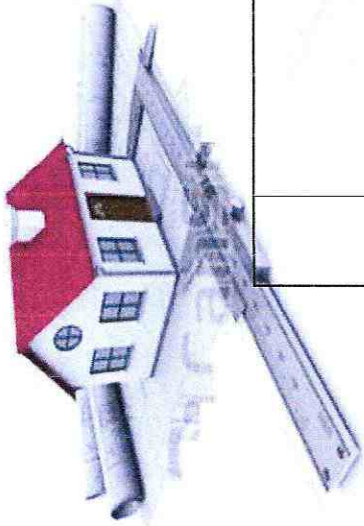

JOSE LUIS NARYVAEZ

INGENIERO CIVIL

CALCULO – DISEÑO – CONSTRUCCIÓN - FISCALIZACIÓN

2	<p>Monitorear el Manejo de los desechos peligroso y no peligrosos dentro del área de influencia del proyecto.</p>	X	<p>Se verifica constantemente que los desechos y residuos comunes sean depositados en los contenedores adecuados. Como resultado de las actividades productivas de imprimación y asfaltado del primer kilómetro de la obra en los días: martes 22 y miércoles 23 de marzo se obtuvo como resultado material adsorbente contaminado (aserrín) los acules fueron recogidos y etiquetados para ser almacenados temporalmente en el área destinada para desechos peligroso hasta ser entregados a un gestor ambiental calificado con el</p>	<p>Ver Anexo N°11 Contenedores metálicos para el almacenamiento temporal de desechos. Ver Anexo N°9 Área para el almacenamiento temporal decombustibles y/o desechos peligrosos.</p>
---	---	---	---	--

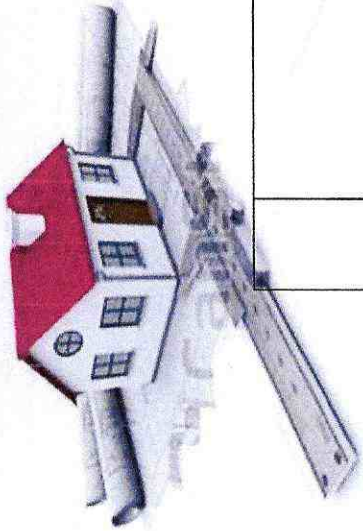

JOSE LUIS NARYAEZ INGENIERO CIVIL

CALCULO - DISEÑO - CONSTRUCCIÓN - FISCALIZACIÓN

				objetivo de darles un correcto transporte y disposición final.	
3	Realizar el mantenimiento de los extintores.	X		Se verificó que los extintores que existen dentro de las instalaciones, vehículos y maquinaria pesada están recargados y en buen estado.	Ver Anexo N°6 Extintor En el Informe Ambiental presentado por el contratista en el anexo N.11 y 22 se evidencia el registro fotográfico de los botiquines y extintores instalados en las instalaciones, vehículos y maquinaria pesada, los cuales son utilizados en obra.

INFORME DE CUMPLIMIENTO DE BUENAS PRÁCTICAS AMBIENTALES DEL PROYECTO "ASFALTADO CV CHINCHAYACU-PUYOPUNGO, PARROQUIA MADRE TIERRA, CANTON MERA, PROVINCIA DE PASTAZA".

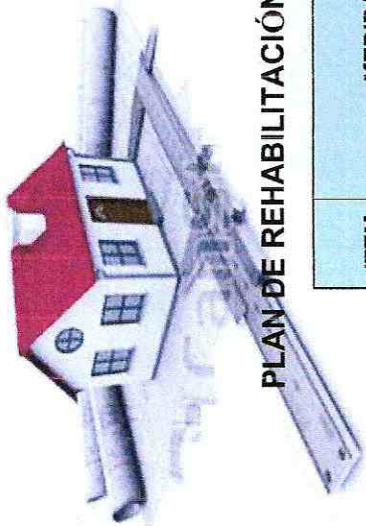

JOSE LUIS NARYAÑEZ

INGENIERO CIVIL

CALCULO – DISEÑO – CONSTRUCCIÓN - FISCALIZACIÓN

PLAN DE REHABILITACIÓN

ITEM	MEDIDAS PROPUESTAS	CUMPLIMIENTO			HALLAZGO	MEDIO DE VERIFICACIÓN
		C	NC-	NA		
1	Revegetación o reforestación de áreas degradadas en el proyecto con plantas nativas de la zona.			X	La acción No Aplica, debido a que para el periodo evaluado no se evidencian	
2	Retirar el suelo contaminado, y entregarlo a un Gestor Calificado para su disposición final, revegetar el área con especies nativas			X	áreas que necesitan ser reforestadas. La acción No Aplica, debido a que para el periodo evaluado no se evidencian áreas contaminadas que requieran ser remediadas.	

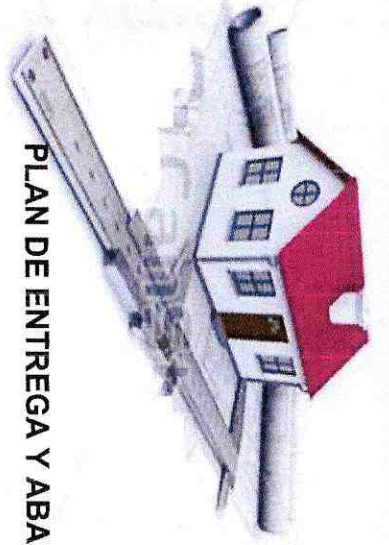

JOSE LUIS NARRAYEZ
INGENIERO CIVIL

CALCULO - DISEÑO - CONSTRUCCIÓN - FISCALIZACIÓN

PLAN DE ENTREGA Y ABANDONO DEL AREA

ITEM	MEDIDAPROPUUESTA	CUMPLIMIENTO			HALLAZGO	MEDIO DE VERIFICACIÓN
		C	NC-	NA		
1	Desmantelamiento de la infraestructura temporal existente en el área del proyecto (campamento, área de almacenamiento de combustibles y desechos peligrosos)			X	La acción No Aplica, debido a que el proyecto se encuentra en la fase de operación.	-----
2	Limpeza general del área del proyecto.			X	La acción No Aplica, debido a que el proyecto se encuentra en la fase de operación.	-----

INFORME DE CUMPLIMIENTO DE BUENAS PRÁCTICAS AMBIENTALES DEL PROYECTO "ASFALTADO CV CHINCHAYACU-PUYOPUNGO, PARROQUIA MADRE TIERRA, CANTON MERA, PROVINCIA DE PASTAZA",



JOSE LUIS NARVAEZ INGENIERO CIVIL

CALCULO – DISEÑO – CONSTRUCCIÓN - FISCALIZACIÓN

10. RESUMEN DEL CUMPLIMIENTO DEL PLAN DE MANEJO AMBIENTAL

Para el periodo evaluado se ha realizado una mejor agrupación de las actividades que se establecen en el Plan de Manejo Ambiental, implementado a la naturaleza del proyecto.

Se han identificado un total de treinta (30) actividades distribuidas en nueve (8) subplanes.

Sobre la totalidad de las actividades se ha obtenido un nivel de cumplimiento para el mes de marzo de 2022, de un 80% de Conformidades (Cumplimientos), un 0% se han establecidos como No Conformidades Mayores, un 0% se han establecidos como No Conformidades Menores y un 20% de actividades que No Aplican, de acuerdo con la distribución que se muestra en el siguiente grafico estadístico.

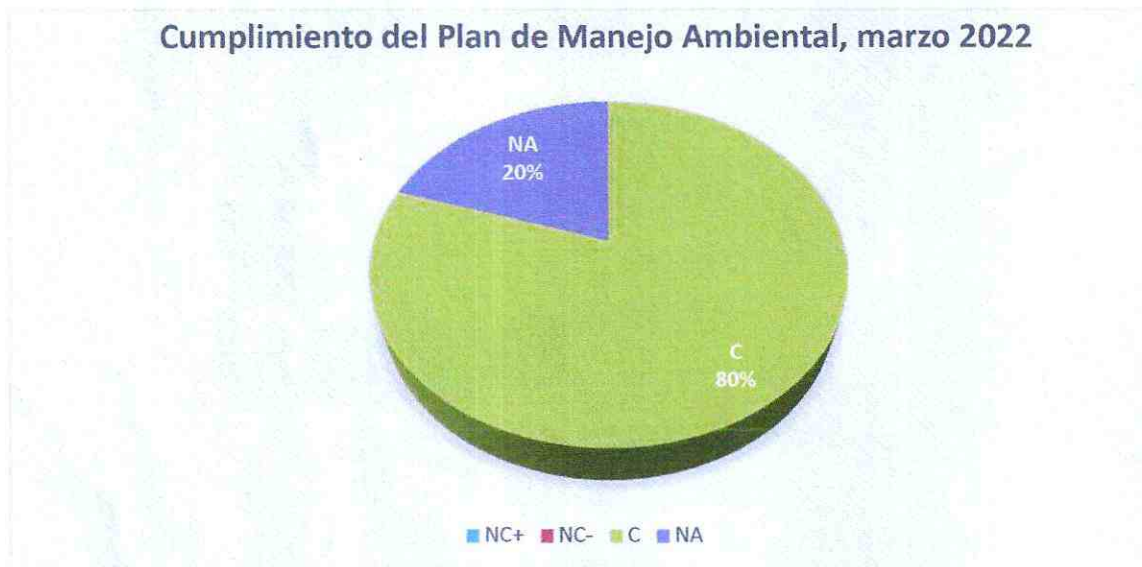

*Gráfico. Resumen de hallazgos del PMA, marzo 2022
Elaboración: Fiscalización Ambiental, 2022*

En el detalle de los hallazgos determinados por fiscalización ambiental se muestra en el siguiente cuadro resumido.

SUBPLANES DE MANEJO AMBIENTAL	NC+	NC-	C	NA
Plan de Prevención y Mitigación de Impactos	0	0	11	1
Plan de Manejo de Desechos	0	0	3	0
Plan de Comunicación y Capacitación	0	0	1	0
Plan de Relaciones Comunitarias	0	0	2	1
Plan de Contingencias	0	0	4	0
Plan de Monitoreo y Seguimiento	0	0	3	0
Plan de Rehabilitación	0	0	0	2
Plan de Cierre, Abandono y Entrega del Área	0	0	0	2
TOTAL	0	0	24	6

*Cuadro. Resumen de hallazgos del PMA, marzo 2022
Elaboración: Fiscalización Ambiental, 2022*



JOSE LUIS NARVAEZ

INGENIERO CIVIL

CALCULO – DISEÑO – CONSTRUCCIÓN - FISCALIZACIÓN

11. CONCLUSIONES:

- El nivel de cumplimiento de las actividades establecidas en la Guía de Buenas Practicas Ambientales del proyecto: Asfaltado C.V Chinchayacu, Puyopungo, Parroquia Madre Tierra, Cantón Mera, Provincia de Pastaza para el periodo marzo de 2022, alcanza una conformidad del 5% y un 95% de no aplica.
- El nivel de cumplimiento de las actividades establecidas en el Plan de Manejo Ambiental del proyecto: Asfaltado C.V Chinchayacu, Puyopungo, Parroquia Madre Tierra, Cantón Mera, Provincia de Pastaza para el periodo marzo de 2022, alcanza una conformidad del 80% y un 20% no aplica.
- De un total de 30 actividades distribuidas en los distintos Subplanes del Plan de Manejo Ambiental, se determinan 24 cumplimientos y 6 medidas que no aplican.
- Durante este periodo en los días martes 22 y miércoles 23 de marzo se realizaron las actividades productivas de imprimación y asfalto del primer kilometro de vía del proyecto, dando como resultado material adsorbente contaminado (aserrín) para lo cual la parte técnica ambiental del contratista procedió a recolectar y etiquetar el desecho antes mencionado para ser almacenado temporalmente en un área especifica (área para desechos peligrosos) hasta ser entregado a un gestor ambiental calificado, con el objetivo de brindarles un correcto transporte y disposición final adecuada.
- Para realizar las actividades de imprimación y asfaltado se tomaron en cuenta medidas preventivas para evitar la contaminación de los componentes ambientales del área a intervenir, resultado de esto no se obtuvo contaminación ambiental significativa.
- Una vez evaluado el Informe Ambiental de Cumplimento remitido por el contratista, y conforme a las evidencias presentadas, se otorga la conformidad ambiental correspondiente del periodo 01 al 31 de marzo 2022.

12. RECOMENDACIONES:

- Fiscalización con base a los descrito recomienda continuar con la aplicación de las actividades estipuladas en la Guía De Buenas Practicas Ambientales y el Plan de Manejo Ambiental adaptado a la realidad del proyecto, con el objetivo de mitigar los impactos negativos que se puedan generar en la etapa de construcción del proyecto.



JOSE LUIS NARVAEZ

INGENIERO CIVIL

CALCULO – DISEÑO – CONSTRUCCIÓN - FISCALIZACIÓN

A. FIRMA DE RESPONSABILIDAD

NOMBRE	CARGO	FIRMA
Ing. Saray Ibarra	Ing. Ambiental de Fiscalización	 Firmado electrónicamente por: JHESLY SARAY IBARRA RIVERA
Ing. José Luis Narváez	Fiscalizador Contratista	 Firmado electrónicamente por: JOSE LUIS NARVAEZ



JOSE LUIS NARVAEZ INGENIERO CIVIL

CALCULO – DISEÑO – CONSTRUCCIÓN - FISCALIZACIÓN

B. ANEXOS

Anexo N°1. Señalética prohibitiva, preventiva, informativa y alusiva al cuidado del medio ambiente.





JOSE LUIS NARVAEZ INGENIERO CIVIL

CALCULO – DISEÑO – CONSTRUCCIÓN - FISCALIZACIÓN

Anexo N°2. Limitación de áreas del proyecto con cinta de peligro.





JOSE LUIS NARVAEZ
INGENIERO CIVIL

CALCULO – DISEÑO – CONSTRUCCIÓN - FISCALIZACIÓN

Anexo N°3. Volquetas cubiertas con lona para el transporte adecuado de material.



JOSE LUIS NARVAEZ INGENIERO CIVIL

CALCULO – DISEÑO – CONSTRUCCIÓN - FISCALIZACIÓN

Anexo N°4. Vías despejadas para el paso vehicular y peatonal.



JOSE LUIS NARVAEZ INGENIERO CIVIL

CALCULO - DISEÑO - CONSTRUCCIÓN - FISCALIZACIÓN



Anexo N°5. Kitantiderrames





JOSE LUIS NARVAEZ INGENIERO CIVIL

CALCULO – DISEÑO – CONSTRUCCIÓN - FISCALIZACIÓN

Anexo N°6. Extintor





JOSE LUIS NARVAEZ
INGENIERO CIVIL

CALCULO - DISEÑO - CONSTRUCCIÓN - FISCALIZACIÓN

Anexo N°7. Botiquín





JOSE LUIS NARVAEZ
INGENIERO CIVIL

CALCULO – DISEÑO – CONSTRUCCIÓN - FISCALIZACIÓN

Anexo N°8. Entrega del Equipo de Protección Personal a los trabajadores de la obra.





JOSE LUIS NARVAEZ

INGENIERO CIVIL

CALCULO – DISEÑO – CONSTRUCCIÓN - FISCALIZACIÓN

Anexo N°9. Área para el almacenamiento temporal de combustibles y/o desechos peligrosos.

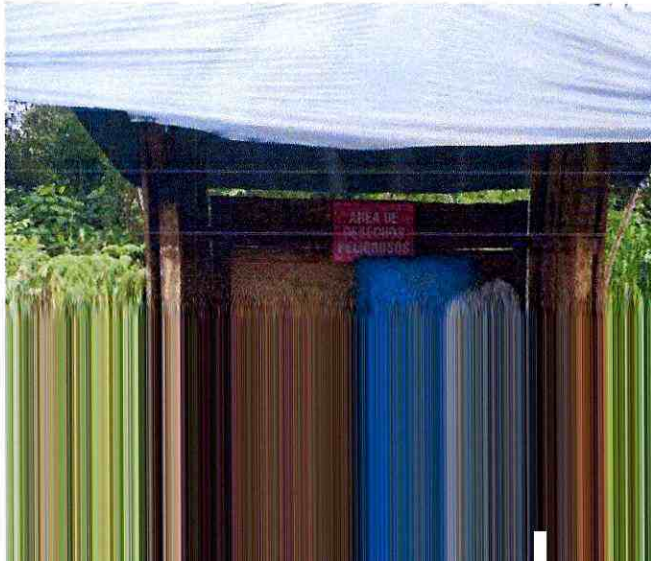



JOSE LUIS NARVAEZ INGENIERO CIVIL

CALCULO – DISEÑO – CONSTRUCCIÓN - FISCALIZACIÓN

Anexo N°9. Área para el almacenamiento temporal de combustibles y/o desechos peligrosos.





JOSE LUIS NARVAEZ INGENIERO CIVIL

CALCULO – DISEÑO – CONSTRUCCIÓN - FISCALIZACIÓN

Anexo N°10. Entrega de fundas plásticas a conductores.





JOSE LUIS NARVAEZ INGENIERO CIVIL

CALCULO - DISEÑO - CONSTRUCCIÓN - FISCALIZACIÓN

Anexo N°11. Contenedores metálicos para el almacenamiento temporal de los desechos y residuos solidos comunes.

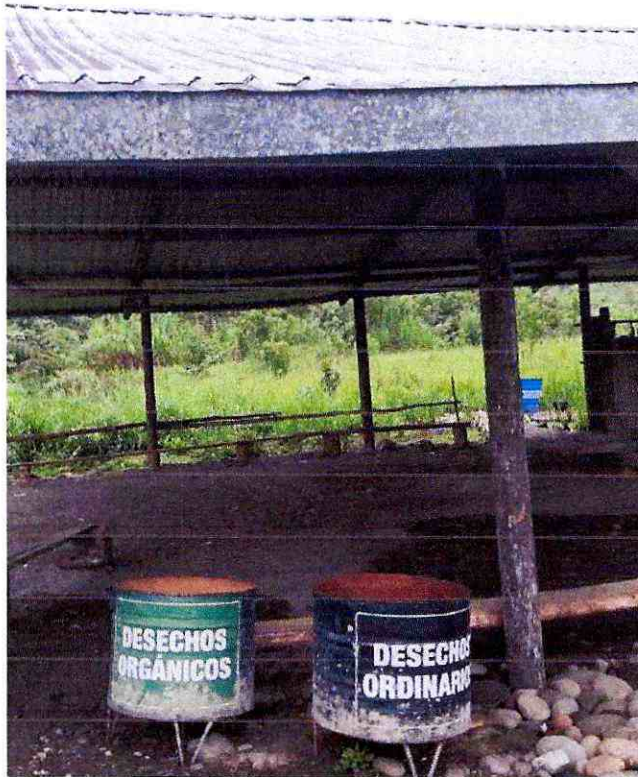



JOSE LUIS NARVAEZ
INGENIERO CIVIL

CALCULO – DISEÑO – CONSTRUCCIÓN - FISCALIZACIÓN

Anexo N°12. Buzón de quejas y sugerencias.

