

GOBIERNO AUTONOMO DESCENTRALIZADO PROVINCIAL DE PASTAZA

COMPROBANTE DE PAGO N° 1437

Fecha: 26/07/2022

Asiento N° 3134

Compromiso N° 46

BANCO CENTRAL DEL ECUADOR BDE CREDITO Cta Cte No 76210011

Nota Débito N° 0

A LA ORDEN DE: **CONSORCIO ARKO / USD 67,272.60 /**

LA SUMA DE: **SESENTA Y SIETE MIL DOSCIENTOS SETENTA Y DOS Dolares 60/100 Cts**

PUYO, 26 de Julio del 2022

DETALLE DEL COMPROBANTE:

CONSORCIO ARKO.- PAGO PLANILLA DE EXCEDENTES N.-01 Y REAJUSTE PROVISIONAL DE LA PLANILLA DE EXCEDENTES N.-01 DEL PROYECTO DE CONSTRUCCION DEL PUENTE SOBRE EL RIO PUYO, SECTOR PUYUPUNGO, PARROQUIA MADRE TIERRA, CANTON MERA, PROVINCIA DE PASTAZA, CON REF. ASIEN TO N.- 3133 DE FECHA 25-07-2022.

Usuario: ALEXANDRA

DOCUMENTOS BANCARIOS

No	Beneficiario	Valor
CTA 3001504544	CONSORCIO ARKO	67,272.60
TOTAL DOCUMENTOS BANCARIOS USD		67,272.60

APLICACION CONTABLE

Código	Descripción	Debe	Haber
2.1.3.75.01.001	CXP OBRAS PUBLICAS	67,272.60	
1.1.1.03.01.009	BANCO CENTRAL DEL ECUADOR / BDE CREDITO		67,272.60 ✓
SUMAN o PASAN USD		67,272.60	67,272.60

APLICACION PRESUPUESTARIA

Partida Presupuestaria	Compromiso	Devengado	Pago
05.01.D511.521.750105.000.000 OBRAS PUBLICAS DE TRANSPORTE Y VIAS			67,272.60 ✓
TOTAL GASTOS USD	0.00	0.00	67,272.60

ING. JAIME GUEVARA B.
Prefecto Provincial

LCDA. MARILU ORDOÑEZ
Dirección Financiera E

LCDO. MARCELO CUEVA
Contador General E

ING. JORGE L.
Tesorero

GOBIERNO AUTONOMO DESCENTRALIZADO PROVINCIAL DE PASTAZA**COMPROBANTE DE DIARIO N° 1337**

Fecha: 25/07/2022

Asiento N° 3133

Compromiso N° 46

Retención N° 001-010-000019863

DETALLE DEL COMPROBANTE:

CONSORCIO ARKO.- PAGO PLANILLA DE EXCEDENTES N.-01 Y REAJUSTE PROPVISIONAL DE LA PLANILLA DE EXCEDENTES N.-01 DEL PROYECTO DE CONSTRUCCION DEL PUENTE SOBRE EL RIO PUYO, SECTOR PUYUPUNGO, PARROQUIA MADRE TIERRA, CANTON MERA, PROVINCIA DE PASTAZA.

Usuario: ALEXANDRA

DOCUMENTOS			
Fecha	Documento	No Autorización	Valor
20/07/2022 ✓	FACTURA ✓	001901000000013 30000000111 ✓	76,687.34 ✓

APLICACION CONTABLE			
Código	Descripción	Debe	Haber
1.1.3.81.01.001	CUENTAS POR COBRAR IVA	8,216.50	
1.5.1.51.05.001	OBRAS PUBLICAS DE TRANSPORTE Y VIAS	68,470.84	
2.1.3.75.01.001	CXP OBRAS PUBLICAS		67,272.60
2.1.3.75.01.112	IMPUESTO A LA RENTA 1.75%		1,198.24 ✓
2.1.3.81.14.001	CXP IVA SRI 100% LEY REFORMATORIA LRTI		8,216.50
SUMAN o PASAN USD		76,687.34	76,687.34

APLICACION PRESUPUESTARIA				
Partida Presupuestaria		Compromiso	Devengado	Pago
05.01.D511.521.750105.000.000	OBRAS PUBLICAS DE TRANSPORTE Y VIAS		68,470.84	
TOTAL GASTOS USD		0.00	68,470.84	0.00



LCDO. MARCELO CUEVA
Contador General (e)

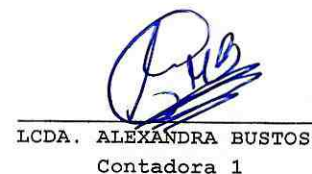

LCDA. ALEXANDRA BUSTOS
Contadora 1

GOBIERNO AUTONOMO DESCENTRALIZADO PROVINCIAL DE PASTAZA

Compromiso No: 46

Transacción No: 6542

Fecha: 25/07/2022

Proveedor: CONSORCIO ARKO

Identificación: Ruc 1691728125001

Programa: 05 FUNCION SERVICIO CONECTIVIDAD VIALIDAD Y ENERGIA

SubPrograma: 01 MOVILIDAD CONECTIVIDAD Y ENERGIA

Proyecto: D511 FINANCIAMIENTO BEDE STCEA

Actividad: 521 FINANCIAMIENTO BDE PUENTES

DOCUMENTOS DE REFERENCIA

Documento	No	Fecha	Valor	Detalle
MEMORANDO	001901000013	20/07/2022	68,470.84	CERTIFICACION 6

DETALLE:

RUBROS NUEVOS DEL PROYECTO: CONSTRUCCIÓN DEL PUENTE SOBRE EL RÍO PUYO, SECTOR PUYUPUNGO, PARROQUIA MADRE TIERRA, CANTON MERA, PROVINCIA DE PASTAZA.

RIGO

Partida Presupuestaria	Valor	Disponibilidad Previa
05.01.D511.521.750105.000.000 OBRAS PUBLICAS DE TRANSPORTE Y VIAS	110,477.14	581,513.16
Total =>	110,477.14	581,513.16



Firmado electrónicamente por:
JOSE MAURICIO
MARIN MONTERO

Subdirector Financiero



Firmado electrónicamente por:
FRANCISCO RIGOBERTO
GREFFA RIVADENEYRA

Jefe Presupuesto



BANCO CENTRAL DEL ECUADOR Fecha: 28-7-2022

Hora: 10:28:21

Detalle de OPIS Tramitadas en el SPI-SP Usuario: LOPEZ PAREDES JORGE RODRIGO 76210011

Num. Ref. BCE.:17839966

Institución Pública: GAD. PROV. PASTAZA/BDE CREDITO										# Cta.: 76210011
Nom.Ins.Financiera	# Cta Ben.	Monto	# Referencia	# Ced.Ident.	Nom Ben.	T. Cta.	Fec Proc Banco	Estado		
BANECUADOR B.P.	3001504544	2,043.68	342	1691728125001	CONSORCIO ARKO	1	27-07-2022 17:16:59	ACREDITADA		
BANECUADOR B.P.	3001504544	67,272.60	342	1691728125001	CONSORCIO ARKO	1	27-07-2022 17:16:59	ACREDITADA		
Total:	69,316.28	Reg.:2								



Pastaza
GOBIERNO PROVINCIAL

GOBIERNO AUTONOMO DESCENTRALIZADO
PROVINCIAL DE PASTAZA

Dirección: Francisco de Orellana y 27 de Febrero

Teléfono: 032885380 / Fax: 032886179

E-mail: financiero@pastaza.gob.ec

Web: www.pastaza.gob.ec

Contribuyente Especial: 590

RUC: 1660000170001

COMPROBANTE DE RETENCION

N° 001-010-000019863

NUMERO DE AUTORIZACIÓN

2507202207166000017000120010100000198631438932214

FECHA Y HORA AUTORIZACIÓN

26/07/2022 11:08:58

AMBIENTE: PRODUCCION

EMISION: NORMAL

CLAVE DE ACCESO:



2507202207166000017000120010100000198631438932214

Razon Social / Nombres y Apellidos: CONSORCIO ARKO

RUC/CI: 1691728125001

Fecha Emisión: 25 de Julio del 2022

Guía de Remisión:

Número de Documento	Cód. SRI	Descrip. Reten.	% Reten.	Base Retención	Valor Retenido
001-901-000000013	346	1.75% IMPUESTO A LA RENTA	1.75	68,470.84	1,198.24
001-901-000000013	731	100% SRI RESOLUCION 074 075	100.00	8,216.50	8,216.50
				Total	9,414.74

Información Adicional:

Dirección:

Teléfono:

NO TIENE LOGO

957

R.U.C.: 1691728125001

FACTURA

No. 001-901-000000013

NÚMERO DE AUTORIZACIÓN

2007202201169172812500120019010000000130000000111

FECHA Y HORA DE AUTORIZACIÓN: 20/07/2022 10:19:01

AMBIENTE: PRODUCCIÓN

EMISIÓN: NORMAL

CLAVE DE ACCESO



2007202201169172812500120019010000000130000000111

CONSORCIO ARKO

CONSORCIO ARKO

Dirección Matriz: LUIS CARRION S N BOBONAZA

Dirección Sucursal: LUIS CARRION S N BOBONAZA

OBJETO A LLEVAR CONTABILIDAD SI

Razón Social / Nombres y Apellidos:

GOBIERNO AUTONOMO DESCENTRALIZADO PROVINCIAL DE PASTAZA

Identificación 1660000170001

Fecha 20/07/2022 Placa / Matrícula: null Guía

Dirección: PASTAZA PUYO FRANCISCO DE ORELLANA 739 Y 27 DE FEBRERO

Cod. Principal	Cod. Auxiliar	Cantidad	Descripción	Detalle Adicional	Precio Unitario	Subsidio	Precio sin Subsidio	Descuento	Precio Total
96	96	1.00	PLANILLA DE EXCEDENTES N°1 CONSTRUCCION DEL PUENTE SOBRE EL RIO PUYO SECTOR PUYUPUNGO		65024.54	0.00	0.00	0.00	65024.54
97	97	1.00	REAJUSTE PROVISIONAL- PLANILLA DE EXCEDENTES N°1		3446.30	0.00	0.00	0.00	3446.30

Información Adicional	
eMail:	financiero@pastaza.gob.ec
Sistema:	FenixPRO
Vendedor:	VENDEDOR 1
Telefono:	939317160
Correo:	consorcioarko@gmail.com
Plazo:	0 DIAS
Forma Pago:	OTROS CON UTILIZACION DEL SISTEMA FINANCIERO USD-76687.34

Forma de pago	Valor
20 - OTROS CON UTILIZACION DEL SISTEMA FINANCIERO	76687.34

SUBTOTAL 12%	68470.84
SUBTOTAL 0%	0.00
SUBTOTAL NO OBJETO DE IVA	0.00
SUBTOTAL EXENTO DE IVA	0.00
SUBTOTAL SIN IMPUESTOS	68470.84
TOTAL DESCUENTO	0.00
ICE	0.00
IVA 12%	8216.50
TOTAL DEVOLUCION IVA	0.00
IRBPNR	0.00
PROPINA	0.00
VALOR TOTAL	76687.34
VALOR TOTAL SIN SUBSIDIO	0.00
AHORRO POR SUBSIDIO: (Incluye IVA cuando corresponda)	0.00

GAD PROVINCIAL DE PASTAZA CONTROL PREVIO

CONSTRUCCIÓN DEL PUENTE SOBRE EL RIO PUYO, SECTOR PUYUPUNGO, PARROQUIA MADRE TIERRA, CANTÓN MERA PROVINCIA DE PASTAZA		FINANCIERO			
CONTRATISTA:	CONSORCIO ARKO	TIPO DE PROCESO		TIPO DE PROCESO	
DOCUMENTO:		CONTRATO	PLANILLA	CONTRATO	PLANILLA
CONCEPTO:	<i>Planilla de Excedentes 1</i>		X		
FECHA DEL DOCUMENTO:	08 de julio 2022				
TIPO DE PROCESO	LICO-GADPPz-001-2021				
VALOR SIN IVA:	\$ 68.470,84	APLICA		APLICA	
CONTRATACIÓN DE OBRAS Y SERVICIOS		SI	NO	SI	NO
1	Requerimiento	X			
2	Estudios del proyecto				
3	Informe técnico y económico				
4	Factibilidad Ambiental				
5	Certificación POA				
6	Certificación Presupuestaria				
7	Convenio				
8	Pliegos del Procedimiento				
9	Informe Técnico de Evaluación de Ofertas				
10	Resolución de Adjudicación				
11	Garantía Original de fiel Cumplimiento del contrato				
12	Garantía Original de Buen Uso del Anticipo				
13	Certificado de no Adeudar al GADPPz				
14	Documentos Personales / Representante Legal				
15	Certificación Bancaria				
16	Certificado de cumplimiento Tributario (SRI)				
17	RUC Actualizado				
18	Contrato original y disposición escrita de trabajo (proceso completo) Planilla de Reajuste de de precios del Anticipo				
19	Orden de Inicio de Trabajos				
20	Planilla de obra con informe de Fiscalización (Fiscalizador)	X		/	
21	Anexos de Obra	X		/	
22	Cuadro de Diferencia de Cantidades	X		/	
23	Conformidad Ambiental				
24	Informe de avance de Obra de Administrador de contrato	X		/	
25	Certificado de Cumplimiento de Obligaciones Patronales (IESS) Planilla	X		/	
26	Certificado de no ser obra nueva				
27	Multa				
28	Autorización de la máxima Autoridad para prórroga de Plazos				
29	Autorización de la máxima Autoridad para Rubros Nuevos				
30	Certificado que no es obra nueva				
31	Solicitud de recepción de Obra				
32	Solicitud de pago del Administrador del Contrato	X		/	
33	Solicitud de pago del Director de la Unidad al Financiero	X		/	
34	Factura/Nota de Venta			/	
35	Validación de la factura/Nota de Venta				
36	Acta de repesion provisional				

OBSERVACIONES:

Revisado por:



Firmado electrónicamente por:
DANIEL ANIBAL RAMOS CAMPANA

DEPARTAMENTO
SOLICITANTE DEL TRAMITE

DEPARTAMENTO
FINANCIERO



Pastaza

Fecha:

15 JUL 2022

Memorando Nro. GADPPZ-FISCALIZACION-2022-2752-M

Recibido:

Número:

2752-M

Hora:

12:48 PM

Puyo, 15 de julio de 2022

PARA: Sra. Lcda. Livia Marilu Ordoñez Paredes
Directora Financiera (E)

ASUNTO: SOLICITUD DE PAGO DE PLANILLA DE EXCEDENTES N°1, DEL PROYECTO DE "CONSTRUCCION DEL PUENTE SOBRE EL RÍO PUYO, SECTOR PUYUPUNGO, PARROQUIA MADRE TIERRA, CANTÓN MERA, PROVINCIA DE PASTAZA"

En referencia a los documentos: OFCIO N°: CCI-2022-210, de fecha 28 de junio de 2022, suscrito por la ingeniera Marcia López – Procurador Común Consorcio COLOVAL INGENIERÍA EXTERNA; y, Memorando Nro. GADPPZ-OBRAS-PUBLICAS-2022-6193-M, de fecha 12 de julio de 2022, suscrito por el ingeniero Daniel Ramos Campaña – Director de Obras Públicas (Administrador de Contrato), hago hincapié lo siguiente:

La Norma de Control Interno de la Contraloría General del Estado 408-17 Administrador del contrato, que indica: *“El administrador del contrato velará porque la obra se ejecute de acuerdo con lo planeado y programado, pero sin tomar parte directamente en la ejecución rutinaria de las tareas que aseguren su cumplimiento, antes bien, debe lograrlo mediante la delegación y supervisión de esas tareas, la comunicación constante con el personal encargado de llevarlas a cabo, la aplicación de su autoridad para dirimir o resolver cualquier problema que no puedan manejar los niveles inferiores y motivar al personal con el fin de que brinde lo mejor de sí para lograr el éxito del proyecto.- Es función del administrador del contrato establecer un sistema que evalúe el logro de los objetivos, mediante el cual pueda obtenerse información sobre su estado. Esto con el fin de tomar oportunamente acciones correctivas o para informar a las autoridades de la entidad sobre el desarrollo del proyecto”*

La Norma de Control Interno de la Contraloría General del Estado **408-18** Jefe de Fiscalización, indica: *“El Jefe de Fiscalización establecerá un sistema para asegurar la correcta ejecución de la obra, mediante el control de la calidad, el avance físico y el avance financiero de la obra. Dichos controles conllevan una evaluación mensual, de los aspectos mencionados y la comunicación de resultados a los mandos superiores, incluyendo los problemas surgidos, especialmente cuando afectan las condiciones pactadas en relación al plazo, presupuesto y calidad de la obra.- El Jefe de Fiscalización, se asegurará de que la obra se ejecute de conformidad con las bases establecidas en los estudios de preinversión, es decir, de acuerdo con el diseño definitivo, las especificaciones y demás normas técnicas aplicables, para lograr obtener del proyecto los beneficios esperados”*.

Con estos antecedentes, adjunto al presente la Planilla de Excedentes N° 01 y Reajuste Provisional de la Planilla de Excedentes N° 01 (con todos los anexos), del proyecto: **“CONSTRUCCIÓN DEL PUENTE SOBRE EL RIO PUYO, SECTOR PUYUPUNGO, PARROQUIA MADRE TIERRA, CANTÓN MERA PROVINCIA DE PASTAZA”**, documentación que ha sido revisada y aprobada por el Administrador de Contrato y Fiscalización Externa; por lo que, en base a los informes anexos, se determina como viable y procedente realizar el pago de \$ 68.470,84 USD (SESENTA Y OCHO MIL CUATROCIENTOS SETENTA DÓLARES DE LOS ESTADOS UNIDOS DE NORTE AMÉRICA CON 84/100), a favor de CONSORCIO ARKO - Contratista, de acuerdo al siguiente detalle:



Memorando Nro. GADPPZ-FISCALIZACION-2022-2752-M

Puyo, 15 de julio de 2022

PLANILLA DE EXCEDENTES N° 01	65.024,54 USD
REAJUSTE PROV. DE LA PLANILLA DE EXC. N° 01	3.446.30 USD
TOTAL A PAGAR	68.470,84 USD

GAD. PROVINCIAL DE PASTAZA
DIRECCIÓN FINANCIERA
Dirigido a: JEFE (A) DE PRESUPUESTO

Pastaza
Fecha: **18 JUL 2022**

Atentamente,

Ejecutar el control previo al compromiso
Verificando disponibilidad presupuestaria, y
emitir certificación financiera, conforme a las
Leyes y Reglamentos vigentes.

Documento firmado electrónicamente

Ing. Álvaro Renato Sosa Castro
DIRECTOR DE FISCALIZACIÓN

Referencias:

- GADPPZ-OBRAS-PUBLICAS-2022-6193-M

Anexos:

- 234_entrega_correcciones_planilla_de_excedentes_01-signed.pdf
- 9. CORRESPONDENCIA
- 8. CUADRO DIFERENCIA DE CANTIDADES
- 7. REAJUSTE EXCEDENTES
- 6. ANEXOS DE VOLÚMENES DE OBRA
- 5. PLANILLA EXCEDENTES 01
- 1. OFICIO PLANILLA EXC.01 OBRA
- CD ARKO
- 4. INFORME DE PAGO
- 3. CERTIFICACIÓN PLANILLA EXCEDENTES
- 2. INFORME PLANILLA EXCEDENTES
- CHECK LIST EXCEDENTES
- INFORME ADMINISTRADOR
- memorando_nro._gadppz-obras-publicas-2022-6193-m.pdf
- 3_rubros_nuevos-signed-signed-signed-signed0061440001643724580.pdf
- 351708.pdf
- formulario_de_orden_de_cambio_excedentes_de_obra_(5%)_y_rubros_nuevos_(2%)-signed-signed-signed.pdf
- certificacion_6-signed0621418001643724595.pdf
- certificacion_poa_21-signed0934279001643724602.pdf

GAD. PROVINCIAL DE PASTAZA
DIRECCIÓN FINANCIERA
Dirigido a: CONTADOR (A) GENERAL

Pastaza
Fecha: **18 JUL 2022**

Ejecutar el control previo y efectuar
La contabilización, conforme leyes y
Reglamentos vigentes.

Copia:

Sra. Ing. Esthela Elisabeth Malucin Leon - **Secretaria Ejecutiva 2** /

Funcionarios que participaron en este documento: --> Sra. Ing. Esthela Elisabeth Malucin Leon - Secretaria Ejecutiva 2



Firmado electrónicamente por:
**ALVARO RENATO
SOSA CASTRO**



Memorando Nro. GADPPZ-OBAS-PUBLICAS-2022-6193-M

Puyo, 12 de julio de 2022

PARA: Sr. Ing. Álvaro Renato Sosa Castro
Director de Fiscalización

ASUNTO: SOLICITUD DE PAGO DE PLANILLA DE EXCEDENTES N°1, DEL PROYECTO DE "CONSTRUCCION DEL PUENTE SOBRE EL RÍO PUYO, SECTOR PUYUPUNGO, PARROQUIA MADRE TIERRA, CANTÓN MERA, PROVINCIA DE PASTAZA"

Señor Director, en atención a Oficio CCI-2022-234, con fecha de recibo 08 de julio de 2022 suscrito por el CONSORCIO COLOVAL INGENIERÍA FISCALIZACIÓN EXTERNA, cuyo Procurador Común es la Ing. Marcia López, y de conformidad a lo establecido en el contrato celebrado entre el GADPPZ y el **CONSORCIO ARKO** para la "CONSTRUCCIÓN DEL PUENTE SOBRE EL RIO PUYO, SECTOR PUYUPUNGO, PARROQUIA MADRE TIERRA, CANTÓN MERA PROVINCIA DE PASTAZA", cláusula Sexta.- FORMA DE PAGO "...se cancelará mediante pago contra presentación de planillas mensuales, debidamente aprobadas por la fiscalización y la administración de contrato..."; razón por la cual por su intermedio me permito remitir el informe de Administrador de Contrato aprobando la planilla de Excedentes de obra No. 1, el valor a pagar en este periodo es el siguiente:

- Planilla de Excedentes No. 1 \$ 65,024.54
- Reajuste provisional de la planilla de Excedentes No. 1 \$ 3,446.30

Valor a Pagar \$ 68,470.84
Valor que no incluye IVA

El valor acumulado corresponde a un avance parcial del proyecto de 4.11%.

Particular que remito para los fines pertinentes.

Atentamente,

GAD. PROVINCIAL DE PASTAZA
DIRECCIÓN DE FISCALIZACIÓN

Pastaza
Fecha: **12 JUL 2022**
Recibido: EM
Número: _____ Hora: 17:59

Documento firmado electrónicamente

Ing. Daniel Anibal Ramos Campaña
DIRECTOR DE OBRAS PUBLICAS

Referencias:
- GADPPZ-RECEPCION-2022-11114-E

Anexos:
- 234_entrega_correcciones_planilla_de_excedentes_01-signed.pdf
- CD ARKO
- 1. OFICIO PLANILLA EXC.01 OBRA

*175-1 = 1.198.24.
Ant = 0
Benef = 67.272.601*



Memorando Nro. GADPPZ-OBRAS-PUBLICAS-2022-6193-M

Puyo, 12 de julio de 2022

- 2. INFORME PLANILLA EXCEDENTES
- 3. CERTIFICACIÓN PLANILLA EXCEDENTES
- 4. INFORME DE PAGO
- 5. PLANILLA EXCEDENTES 01
- 6. ANEXOS DE VOLÚMENES DE OBRA
- 7. REAJUSTE EXCEDENTES
- 8. CUADRO DIFERENCIA DE CANTIDADES
- 9. CORRESPONDENCIA
- CHECK LIST EXCEDENTES
- INFORME ADMINISTRADOR

Funcionarios que participaron en este documento: --> Srta. Ing. Mayra Alexandra Romero Peña - Analista de EECC 1

SEGS



Firmado electrónicamente por:
**DANIEL ANIBAL
RAMOS CAMPANA**



Informe Técnico No. 010.1E-GADPPz-OOPP-DRP-2022

Puyo, 12 de julio de 2022

Asunto: Planilla de Excedentes N° 1 del proceso LICO-GADPPz-001-2021

En base a la **NOTIFICACIÓN DE ADMINISTRADOR DE CONTRATO No. 067-2021.**, de fecha 10 de junio de 2021, se me designa como Administrador de Contrato del proyecto LICO-GADPPz001-2021, para la **“CONSTRUCCION DEL PUENTE SOB RE EL RÍO PUYO, SECTOR PUYUPUNGO, PARROQUIA MADRE TIERRA, CANTÓN MERA, PROVINCIA DE PASTAZA”**, con un presupuesto referencial de USD 1'581.633,7243 (UN MILLÓN QUINIENTOS OCHENTA Y UN MIL SEISCIENTOS TREINTA Y TRES DÓLARES CON 7243/100), sin incluir IVA.

Con fecha de recepción 08 de julio de 2022, mediante Oficio No. CCI-2022-234, la Ing. Marcia López, PROCURADOR COMÚN CONSORCIO COLOVAL INGENIERÍA FISCALIZACIÓN EXTERNA, entrega la Planilla de Excedentes N° 1; la documentación de la Planilla es revisada, analizada y aprobada por la Administración de Contrato el 12 de julio de 2022.

#	REFERENCIA	DETALLE
1.	Contrato No.	LICO-GADPPz-001-2021
2.	Fecha de suscripción	01 de junio de 2021
3.	Monto del Contrato Principal	USD 1'581.633,7243 sin IVA
4.	Objeto del Contrato	“CONSTRUCCIÓN DEL PUENTE SOBRE EL RIO PUYO, SECTOR PUYUPUNGO, PARROQUIA MADRE TIERRA, CANTÓN MERA PROVINCIA DE PASTAZA”
5.	Porcentaje del anticipo	40 %
6.	Monto del Anticipo	USD 632,653.49 sin IVA
7.	Plazo Contractual	(365) TRESCIENTOS SESENTA Y CINCO DÍAS CALENDARIO

Los valores y cantidades ejecutados del contrato que constan en la planilla de Excedentes N° 1 son los siguientes:

- Periodo de la planilla de Excedentes **N° 1**: 01-abril-2022 al 02- mayo -2022 ✓
- Plazo contractual: 365 Días calendario.
- Ampliación de plazo: 0 Días
- Anticipo: 40%
- Monto total planilla de **Excedentes N° 1**: USD 65,024.54 ✓
- Porcentaje de avance acumulado del proyecto: 4.11%
- Porcentaje de avance parcial del proyecto: 59.98%
- Monto de Reajuste provisional de Planilla de Excedentes N° 1: USD 3,446.30 ✓

Anexo Fotográfico:



De acuerdo a la Planilla de Excedentes N° 1, aprobada bajo responsabilidad de la FISCALIZACIÓN, y aprobada por la Administración de Contrato el valor ejecutado en este periodo es de USD 65,024.54 (Sesenta y cinco mil veinte y cuatro, 54/100 Dólares de los Estados Unidos de América), valor que no incluye IVA, con un reajuste provisional de planilla de Excedentes N°1 de USD 3,446.30, valor que no incluye IVA. y corresponde a un avance parcial del proyecto de 4.11%.

Es todo cuanto puedo informar para los fines pertinentes.

Atentamente,



Firmado electrónicamente por:
**DANIEL ANIBAL
RAMOS CAMPANA**

Ing. Daniel Ramos
ADMINISTRADOR DEL CONTRATO



08 JUL 2022

Fecha:

Recibido:

Número:

Hora: 13:00



OFICIO N°: CCI-2022-234

Puyo, 08 de julio de 2022

Ingeniero

Daniel Ramos

ADMINISTRADOR DEL CONTRATO

Presente.-

De mi consideración:

Dando continuidad al proceso de contratación de obras cuyo objeto es la **"CONSTRUCCIÓN DEL PUENTE SOBRE EL RÍO PUYO, SECTOR PUYUPUNGO, PARROQUIA MADRE TIERRA, CANTÓN MERA, PROVINCIA DE PASTAZA"**, en respuesta a Oficio Nro. GADPPz-OBRAS-PUBLICAS-2022-0247-O, me permito entregar las correcciones solicitadas en la planilla de excedentes 01.

Particular que comunico, para los fines pertinentes.

Atentamente.



Firmado electrónicamente por:
MARCIA JANETH
LOPEZ PAREDES

Ing. Marcia López

**PROCURADOR COMÚN CONSORCIO COLOVAL INGENIERÍA
FISCALIZACIÓN EXTERNA**



Pastaza
GOBIERNO PROVINCIAL

ARKO
CONSORCIO



CONSTRUCCIÓN DEL PUENTE SOBRE EL RIO PUYO, SECTOR PUYOPUNGO,
PARROQUIA MADRE TIERRA, CANTÓN MERA, PROVINCIA DE PASTAZA

PLANILLA DE EXCEDENTES DE OBRA

CÓDIGO DEL PROCESO:
LICO-GADPPZ-001-2021

RESPALDO MAGNETICO



OFICIO N°: CCI-2022-210

Puyo, 28 de junio de 2022

Ingeniero
Daniel Ramos
ADMINISTRADOR DE CONTRATO

Presente.-

De mi consideración:

Dando continuidad al proceso de contratación de obras código **LICO-GADPPz-001-2021** cuyo objeto es la **“CONSTRUCCIÓN DEL PUENTE SOBRE EL RÍO PUYO, SECTOR PUYUPUNGO, PARROQUIA MADRE TIERRA, CANTÓN MERA, PROVINCIA DE PASTAZA”**, me permito entregar la PLANILLA DE EXCEDENTES N°01, con su documentación habilitante.

Particular que comunico, para los fines pertinentes.

Atentamente.

 Firmado electrónicamente por:
**MARCIA JANETH
LOPEZ PAREDES**

Ing. Marcia López
**PROCURADOR COMÚN CONSORCIO COLOVAL INGENIERÍA
FISCALIZACIÓN EXTERNA**

Adjunto: documentos habilitantes planilla de excedentes N°1 en formato digital – respaldo físico.



LICO-GADPPz-001-2021

CONSTRUCCIÓN DEL PUENTE SOBRE EL RÍO PUYO,
SECTOR PUYUPUNGO, PARROQUIA MADRE TIERRA,
CANTÓ MERA, PROVINCIA DE PASTAZA



Pastaza
GOBIERNO PROVINCIAL

CONTIENE:

INFORME DE FISCALIZACIÓN



GOBIERNO AUTÓNOMO DESCENTRALIZADO PROVINCIAL DE PASTAZA

**“CONSTRUCCIÓN DEL PUENTE SOBRE EL RÍO PUYO, SECTOR
PUYUPUNGO, PARROQUIA MADRE TIERRA, CANTÓN MERA,
PROVINCIA DE PASTAZA”**

**CONSORCIO COLOVAL INGENIERÍA
FISCALIZACIÓN EXTERNA**

INFORME DE FISCALIZACIÓN – PLANILLA DE EXCEDENTES N°01

CÓDIGO DEL PROCESO: LICO-GADPPz-001-2021

CONTRATISTA: CONSORCIO ARKO

MONTO DEL CONTRATO: \$1'581.633,7243 (UN MILLÓN QUINIENTOS
OCHENTA Y UN MIL SEISCIENTOS TREINTA Y
TRES DÓLARES CON 72 CENTAVOS SIN
INCLUIR IVA.

PERIODO DEL INFORME: 01/04/2022 – 02/05/2022

FECHA DE ELABORACIÓN: 28 DE JUNIO DE 2022



Contenido

1.	DATOS GENERALES DEL CONTRATO DE CONSTRUCCIÓN:	3
2.	DATOS GENERALES DEL CONTRATO DE FISCALIZACIÓN:	3
3.	PERIODO DEL INFORME	4
4.	PRINCIPALES ACTIVIDADES REALIZADAS DURANTE ESTE PERÍODO	4
5.	AVANCE FINANCIERO DEL PROYECTO	4
6.	AVANCE FÍSICO DE LA OBRA	6
7.	TIEMPO TRANSCURRIDO DESDE LA FECHA DE INICIO DE LOS TRABAJOS:	6
8.	RESUMEN DE MONTOS EJECUTADOS PLANILLAS CONTRACTUALES	7
9.	RESUMEN A LA FECHA DEL PROYECTO	8
11.	ACCIONES EFECTUADAS POR LA FISCALIZACIÓN	10
12.	VERIFICACIÓN DEL PERSONAL TÉCNICO DE FISCALIZACIÓN:	10
13.	VERIFICACIÓN DE DISPONIBILIDAD DE PERSONAL:	11
14.	VERIFICACIÓN DE DISPONIBILIDAD DE EQUIPO Y MAQUINARIA:	11
15.	CUMPLIMIENTO DE LAS ESPECIFICACIONES – ENSAYOS REALIZADOS	12
17.	JUSTIFICACIÓN DE FECHA DE ENTREGA DE PLANILLA	13
18.	INCIDENCIAS PRODUCIDAS EN LA OBRA	14
19.	CONCLUSIONES	14
20.	RECOMENDACIONES	14
21.	RESPONSABLE DE LA ELABORACIÓN DEL PRESENTE INFORME:	15



1. DATOS GENERALES DEL CONTRATO DE CONSTRUCCIÓN:

OBJETO DEL CONTRATO:	CONSTRUCCIÓN DEL PUENTE SOBRE EL RÍO PUYO, SECTOR PUYUPUNGO, PARROQUIA MADRE TIERRA, CANTÓN MERA, PROVINCIA DE PASTAZA
CÓDIGO DEL PROCESO:	LICO-GADPPz-001-2021
MONTO DEL CONTRATO:	\$1'581.633,7243
FECHA DE SUSCRIPCIÓN DEL CONTRATO:	01 DE JUNIO DE 2021
PLAZO CONTRACTUAL:	365 DÍAS
MONTO DEL ANTICIPO:	\$ 632.653,49
FECHA DE ENTREGA DE DEL ANTICIPO:	05 DE JULIO DE 2021
FECHA DE ORDEN DE INICIO:	05 DE JULIO DE 2021
FECHA DE INICIO DE TRABAJOS:	06 DE JULIO DE 2021
FECHA DE TERMINACIÓN CONTRACTUAL:	06 DE JULIO DE 2022
SUSPENSIÓN DE TRABAJO:	NINGUNA
AMPLIACIÓN DE PLAZO:	NINGUNA
CONTRATISTA:	CONSORCIO ARKO

2. DATOS GENERALES DEL CONTRATO DE FISCALIZACIÓN:

OBJETO DEL CONTRATO:	FISCALIZACIÓN EXTERNA PARA LA CONSTRUCCIÓN DEL PUENTE SOBRE EL RÍO PUYO, SECTOR PUYUPUNGO, PARROQUIA MADRE TIERRA, CANTÓN MERA, PROVINCIA DE PASTAZA
CÓDIGO DEL PROCESO:	LCC-GADPPz-004-2020
MONTO DEL CONTRATO:	\$ 85.439,77
FECHA DE SUSCRIPCIÓN:	23 DE OCTUBRE DE 2020
PLAZO CONTRACTUAL:	365 DÍAS
MONTO DEL ANTICIPO:	\$ 34.175,91
FECHA DE ENTREGA DEL ANTICIPO:	05 DE JULIO DE 2021
FECHA DE ORDEN DE INICIO:	05 DE JULIO DE 2021
FECHA DE INICIO DE TRABAJOS:	06 DE JULIO DE 2021
FECHA DE TERMINACIÓN CONTRACTUAL:	06 DE JULIO DE 2022



SUSPENSIÓN DE TRABAJO:	NINGUNA
AMPLIACIÓN DE PLAZO:	NINGUNA
CONTRATISTA:	CONSORCIO COLOVAL INGENIERÍA

3. PERIODO DEL INFORME

DEL 01 DE ABRIL DE 2022 AL 02 DE MAYO DE 2022.

4. PRINCIPALES ACTIVIDADES REALIZADAS DURANTE ESTE PERÍODO

El seguimiento por parte de Fiscalización de los trabajos ejecutados por el contratista durante este período son:

- Planificación a inicio de mes de las actividades que se realizarán a lo largo de este período.
- Reuniones de trabajo en oficina y en campo con el Contratista, Administrador del Contrato y Fiscalización para revisión de documentación proporcionada por la institución contratante, definición de parámetros a cumplir y recomendaciones necesarias para la ejecución de la obra.
- Revisión de que el Personal Técnico, mano de obra y maquinaria, cumplan con lo estipulado en los pliegos que son parte del contrato, al igual que la calidad de los materiales a emplearse.
- Hormigón en vigas de torres de margen derecho e izquierdo.
- Trabajo en excedentes de obra aprobados: excavaciones, hormigón en muros, acero de refuerzo, hormigón en columnas y vigas.
- En la parte ambiental se ejecutaron y controlaron todos los requerimientos del plan de manejo ambiental.
- Verificación de cumplimiento de especificaciones técnicas y seguimiento del cronograma valorado de trabajo.
- Control y cumplimiento del plan de manejo ambiental y de seguridad industrial.

5. AVANCE FINANCIERO DEL PROYECTO

MONTO TOTAL DEL PROYECTO:	\$1'581.633,7243	100,00 %
VALOR ANTICIPO ENTREGADO:	\$ 632.653,49	40,00 %

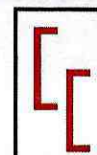

PLANILLA DE EXCEDENTES N°01	PERÍODO
	01/04/2022 a 02/05/2022
	FECHA
	28 DE JUNIO DE 2022
VALOR DE PLANILLA DE AVANCE DE OBRA	65,024.54 \$
PORCENTAJE PROPORCIONAL DEL ANTICIPO DESCONTADO	0.00 \$
MULTAS	0.00 \$
OTROS DESCUENTOS	0.00 \$
TOTAL DESCUENTOS	0.00 \$
VALOR LÍQUIDO A PAGARSE	65,024.55 \$
SON:	SESENTA Y CINCO MIL VEINTICUATRO 55/100 DÓLARES AMERICANOS SIN INCLUIR IVA

MONTOS PROPUESTOS Y EJECUTADOS:

PLANILLA	MES	MONTO			
		PROGRAMADO		EJECUTADO	
		PROPUESTO	ACUMULADO	EJECUTADO	ACUMULADO
AVANCE N°01	JULIO 2021	28,759.02 \$	28,759.02 \$	28,759.02 \$	28,759.02 \$
AVANCE N°02	AGOSTO 2021	72,107.23 \$	100,866.25 \$	72,107.23 \$	100,866.25 \$
AVANCE N°03	SEPTIEMBRE 2021	96,871.38 \$	197,737.63 \$	96,871.38 \$	197,737.63 \$
AVANCE N°04	OCTUBRE DE 2021	112,136.07 \$	309,873.70 \$	112,136.07 \$	309,873.70 \$
AVANCE N°05	NOVIEMBRE DE 2021	78,186.24 \$	388,059.94 \$	78,186.24 \$	388,059.94 \$
AVANCE N°06	DICIEMBRE DE 2021	54,009.20 \$	442,069.14 \$	54,009.20 \$	442,069.14 \$
AVANCE N°07	ENERO DE 2022	168,719.17 \$	610,788.31 \$	168,719.17 \$	610,788.31 \$
AVANCE N°08	FEBRERO DE 2022	223,572.10 \$	834,360.41 \$	223,572.10 \$	834,360.41 \$
AVANCE N°09	MARZO DE 2022	45,999.38 \$	880,359.79 \$	45,999.38 \$	880,359.79 \$
AVANCE N°10	ABRIL DE 2022	3,329.86 \$	883,689.65 \$	3,329.86 \$	883,689.65 \$
EXCEDENTES N°01	ABRIL DE 2022	---	----	65,024.54 \$	948,714.19 \$
MONTO TOTAL		883,689.65 \$		948,714.19 \$	



6. AVANCE FÍSICO DE LA OBRA

AVANCE PROGRAMADO Y EJECUTADO:

PLANILLA	MES	MONTO			
		PROGRAMADO %		EJECUTADO %	
		PROPUESTO	ACUMULADO	EJECUTADO	ACUMULADO
AVANCE N°01	JULIO 2021	44.23%	44.23%	1.82%	1.82%
AVANCE N°02	AGOSTO 2021	110.89%	155.12%	4.56%	6.38%
AVANCE N°03	SEPTIEMBRE 2021	148.98%	304.10%	6.12%	12.50%
AVANCE N°04	OCTUBRE DE 2021	172.45%	476.55%	7.09%	19.59%
AVANCE N°05	NOVIEMBRE DE 2021	120.24%	596.79%	4.94%	24.54%
AVANCE N°06	DICIEMBRE DE 2021	83.06%	679.85%	3.41%	27.95%
AVANCE N°07	ENERO DE 2022	259.47%	939.32%	10.67%	38.62%
AVANCE N°08	FEBRERO DE 2022	343.83%	1283.15%	14.14%	52.75%
AVANCE N°09	MARZO DE 2022	70.74%	1353.89%	2.91%	55.66%
AVANCE N°10	ABRIL DE 2022	0.21%	55.87%	0.21%	55.87%
EXCEDENTES N°01	ABRIL DE 2022	----	-----	4.11%	59.98%
MONTO TOTAL		55.87%		59.98%	

7. TIEMPO TRANSCURRIDO DESDE LA FECHA DE INICIO DE LOS TRABAJOS:

Total **301 días**, desde el inicio de los trabajos, desde el 06 de julio de 2021 hasta el 02 de mayo de 2022, correspondiente a la Planilla de Avance 10:



PLAZO TOTAL: Plazo contractual: 365 días

DESCRIPCIÓN	DÍAS	FECHAS		
JULIO	26	06/07/2021	a	31/07/2021
AGOSTO	31	01/08/2021	a	31/08/2021
SEPTIEMBRE	30	01/09/2021	a	30/09/2021
OCTUBRE	31	01/10/2021	a	31/11/2021
NOVIEMBRE DE 2021	30	01/11/2021	a	30/12/2021
DICIEMBRE DE 2021	31	01/12/2021	a	31/12/2021
ENERO DE 2022	31	01/01/2022	a	31/01/2022
FEBRERO DE 2022	28	01/02/2022	a	28/02/2022
MARZO DE 2022	31	01/03/2022	a	31/03/2022
ABRIL DE 2022	30	01/04/2022	a	30/04/2022
MAYO DE 2022	02	01/05/2022	a	02/05/2022
TOTAL	301			
PORCENTAJE	82.47%			

8. RESUMEN DE MONTOS EJECUTADOS PLANILLAS CONTRACTUALES

PLANILLA N°	MES	MONTO DE OBRA PROGRAMADO	PORCENTAJE DE OBRA PROGRAMADO	MONTO DE OBRA EJECUTADO	PORCENTAJE DE OBRA EJECUTADO
1	JULIO 2021	28,759.02 \$	1.82%	28,759.02 \$	1.82%
2	AGOSTO 2021	72,107.23 \$	4.56%	72,107.23 \$	4.56%
3	SEPTIEMBRE 2021	96,871.38 \$	6.12%	96,871.38 \$	6.12%
4	OCTUBRE DE 2021	112,136.07 \$	7.09%	112,136.07 \$	7.09%
5	NOVIEMBRE DE 2021	78,186.24 \$	4.94%	78,186.24 \$	4.94%
6	DICIEMBRE DE 2021	54,009.20 \$	3.41%	54,009.20 \$	3.41%
7	ENERO DE 2022	168,719.17 \$	10.67%	168,719.17 \$	10.67%
8	FEBRERO DE 2022	223,572.10 \$	14.14%	223,572.10 \$	14.14%
9	MARZO DE 2022	45,999.38 \$	2.91%	45,999.38 \$	2.91%
10	ABRIL DE 2022	3,329.86 \$	0.21%	3,329.86 \$	0.21%
	EXCEDENTES N°01	-----		65,024.54 \$	4.11%
	TOTAL	883,689.65 \$	55.87%	883,689.65 \$	59.98%



9. RESUMEN A LA FECHA DEL PROYECTO

DESCRIPCIÓN	MONTO	PORCENTAJE	OBSERVACIONES
MONTO DEL CONTRATO	1,581,633.72 \$	100%	
PLANILLAS CONTRACTUALES	883,689.65 \$	55.87%	
MONTO DE INCREMENTOS	65,024.54 \$	4.11%	
MONTO DE DECREMENTOS			
CONTRATO COMPLEMENTARIO			
COSTO + PORCENTAJE			

10. COPIA DE PLANILLA DE EXCEDENTES 01



11. ACCIONES EFECTUADAS POR LA FISCALIZACIÓN

Las actividades y acciones efectuadas por el equipo de Fiscalización del Proyecto del están determinadas por el contrato de Consultoría y por los términos de referencia:

1. Revisión de la documentación proporcionada por la entidad contratante en función del avance de los trabajos para este período.
2. Se ha realizado la verificación física de accesos y sitio destinado para la ejecución del proyecto.
3. Reuniones periódicas de trabajo con representantes del Consorcio ARKO, administrador del contrato y Dirección de Fiscalización del GADPPz.
4. Se ha ejercido la supervisión continua de los equipos, personal y materiales del proyecto.
5. Se ha atendido oportunamente las consultas y requerimientos del contratista.
6. Se ha controlado el avance de todos los trabajos realizados.
7. Se ha vigilado el cumplimiento de las leyes laborales y reglamentos de seguridad industrial, ambiental, etc.
8. Oportunamente se ha dado soluciones técnicas a los problemas surgidos durante la ejecución de la obra.
9. Se ha realizado el control de calidad y control de cumplimiento de especificaciones técnicas de los trabajos ejecutados y materiales empleados.
10. Verificación del cumplimiento del informe del plan de manejo ambiental emitido por el contratista, en el cual consta el acatamiento de ley de seguridad social, y seguridad industrial y salud ocupacional.

12. VERIFICACIÓN DEL PERSONAL TÉCNICO DE FISCALIZACIÓN:

PERSONAL OFERTADO	CANT.	PERSONAL PRESENTE EN OBRA	CHECK LIST
DIRECTOR DE FISCALIZACIÓN (100%)	1	ING. MARCIA LÓPEZ	CUMPLE
RESIDENTE DE FISCALIZACIÓN (50%)	1	ING. JORGE LUIS NÚÑEZ	CUMPLE
INGENIERO AMBIENTAL (50%)	1	ING. CRISTIAN PAVÓN	CUMPLE
INGENIERO MECÁNICO (50%)	1	ING. JONATHAN HERNÁNDEZ	CUMPLE



13. VERIFICACIÓN DE DISPONIBILIDAD DE PERSONAL:

PERSONAL OFERTADO	CANT.	PERSONAL PRESENTE EN OBRA	CHECK LIST
SUPERINTENDENTE DE OBRA (100%)	1	✓	CUMPLE
RESIDENTE DE OBRA (100%)	1	✓	CUMPLE
TÉCNICO AMBIENTAL (50%)	1	✓	CUMPLE
TÉCNICO EN SEGURIDAD Y SALUD OCUPACIONAL (50%)	1	✓	CUMPLE
INGENIERO MECÁNICO (50%)	1	✓	CUMPLE

14. VERIFICACIÓN DE DISPONIBILIDAD DE EQUIPO Y MAQUINARIA:

EQUIPO Y MAQUINARIA OFERTADO	CANT.	ESTADO EQUIPO Y MAQUINARIA PRESENTE EN OBRA	CHECK LIST
EXCAVADORA SOBRE ORUGAS	1	BUENO	CUMPLE
COMPRESOR ELÉCTRICO	1	BUENO	CUMPLE
CONCRETERA 1 SACO	1	BUENO	CUMPLE
VOLQUETES	1	BUENO	CUMPLE
CORTADORA DE METAL	1	BUENO	CUMPLE
MOTOSOLDADORA	1	BUENO	CUMPLE
EQUIPO DE MONTAJE	1	BUENO	CUMPLE
EQUIPO E OXICORTE	1	BUENO	CUMPLE
AMOLADORA	1	BUENO	CUMPLE
GENERADOR ELÉCTRICO	1	BUENO	CUMPLE
GRÚA PARA MONTAJE	1	BUENO	CUMPLE
VIBRO APISONADOR MECÁNICO	1	BUENO	CUMPLE



15. CUMPLIMIENTO DE LAS ESPECIFICACIONES – ENSAYOS REALIZADOS

Se ha vigilado el estricto cumplimiento de las especificaciones técnicas durante la ejecución de los rubros ejecutados en este periodo:

- Ensayo de hormigones en columnas.
- Verificación de certificaciones de calidad de materiales de acero entregados por el contratante en los rubros de estructura metálica y piezas mecánicas.

16. OFICIOS ENVIADOS Y RECIBIDOS.

ENVIADOS:

DOCUMENTO	FECHA	DIRIGIDO A:	ASUNTO
OFICIO N°: CCI-2022-155.1	12/04/2022	ING. DANIEL RAMOS	INFORME DE FISCALIZACIÓN SOBRE REPROGRAMACIÓN 05.
OFICIO N°: CCI-2022-157	26/04/2022	ING. DANIEL RAMOS	INFORME DE FISCALIZACIÓN PARA AMPLIACIÓN DE PLAZO SOLICITADA.
OFICIO N°: CCI-2022-170	12/05/2022	CONSORCIO ARKO	CORRECCIONES PLANILLA 10 - EXCEDENTES
OFICIO N°: CCI-2022-172	26/05/2022	CONSORCIO ARKO	CORRECCIONES PLANILLA 10 - EXCEDENTES
OFICIO N°: CCI-2022-174	09/06/2022	CONSORCIO ARKO	CORRECCIONES PLANILLA 10 - EXCEDENTES
OFICIO N°: CCI-2022-175	21/06/2022	CONSORCIO ARKO	CORRECCIONES PLANILLA 10 - EXCEDENTES

RECIBIDOS:

DOCUMENTO	FECHA	REMITENTE:	ASUNTO
OFICIO ARKO 171 - 2021	07/04/2022	CONSORCIO ARKO	INFORMA A FISCALIZACIÓN QUE SE VAN A REALIZAR LOS RUBROS CORRESPONDIENTES A INCREMENTOS DE VOLÚMENES DE OBRA.
OFICIO ARKO 171-A - 2021	11/04/2022	CONSORCIO ARKO	SOLICITUD DE REPROGRAMACIÓN N°05
OFICIO ARKO 176 - 2021	22/04/2022	CONSORCIO ARKO	SOLICITUD DE AMPLIACIÓN DE 135 DÍAS DE PLAZO.

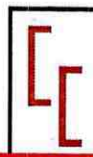

OFICIO ARKO 181 - 2022	26/04/2022	CONSORCIO ARKO	ENTREGA DE INFORME AMBIENTAL 10.
OFICIO ARKO 188 - 2021	05/05/2022	CONSORCIO ARKO	INGRESO PLANILLA 10 - EXCEDENTES
OFICIO ARKO 198 - 2021	19/05/2022	CONSORCIO ARKO	REINGRESO PLANILLA DE OBRA 10 - EXCEDENTES
OFICIO ARKO 204 - 2021	02/06/2022	CONSORCIO ARKO	REINGRESO PLANILLA DE OBRA 10 - EXCEDENTES
Memorando Nro. GADPPZ-GADPPZ-2022-3594-M	03/06/2022	GAPPzz	DEJAR SIN EFECTO LA SOLICITUD DE AMPLIACIÓN SOLICITADA.
OFICIO ARKO 213 - 2021	16/06/2022	CONSORCIO ARKO	REINGRESO PLANILLA DE OBRA 10 - EXCEDENTES
OFICIO ARKO 216 - 2021	23/06/2022	CONSORCIO ARKO	REINGRESO PLANILLA DE OBRA 10 - EXCEDENTES

17. JUSTIFICACIÓN DE FECHA DE ENTREGA DE PLANILLA

OFICIO	FECHA	ENVÍA	ACCIÓN
OFICIO ARKO 188 - 2021	05/05/2022	CONSORCIO ARKO	INGRESO PLANILLA 10 - EXCEDENTES
OFICIO Nº: CCI-2022-170	12/05/2022	CONSORCIO ARKO	CORRECCIONES PLANILLA 10 - EXCEDENTES
OFICIO ARKO 198 - 2021	19/05/2022	CONSORCIO ARKO	REINGRESO PLANILLA DE OBRA 10 - EXCEDENTES
OFICIO Nº: CCI-2022-172	26/05/2022	CONSORCIO ARKO	CORRECCIONES PLANILLA 10 - EXCEDENTES
OFICIO ARKO 204 - 2021	02/06/2022	CONSORCIO ARKO	REINGRESO PLANILLA DE OBRA 10 - EXCEDENTES
OFICIO Nº: CCI-2022-174	09/06/2022	CONSORCIO ARKO	CORRECCIONES PLANILLA 10 - EXCEDENTES
OFICIO ARKO 213 - 2021	16/06/2022	CONSORCIO ARKO	REINGRESO PLANILLA DE OBRA 10 - EXCEDENTES
OFICIO Nº: CCI-2022-175	21/06/2022	CONSORCIO ARKO	CORRECCIONES PLANILLA 10 - EXCEDENTES



OFICIO ARKO 216 - 2021	23/06/2022	CONSORCIO ARKO	REINGRESO PLANILLA DE OBRA 10 - EXCEDENTES
Cumpliendo con el contrato de fiscalización establecido, numeral 6.3. del contrato de obra la fecha máxima de aprobación de la planilla es de 5 días término a partir de la entrega por parte del contratista, siendo la fecha tope el día 01 de julio de 2022			

18. INCIDENCIAS PRODUCIDAS EN LA OBRA

- No se han producido incidencias en el presente período.

19. CONCLUSIONES

- Ha existido una permanente comunicación entre Fiscalización, Administración, el Contratista y la Comunidad, para tener a esta última informada acerca de la obra, los beneficios, así como la solución de inquietudes presentadas por los Moradores.
- En el tiempo que lleva el Contrato se ha realizado una inspección permanente del impacto ambiental que tiene la obra, así como el cumplimiento de normas de seguridad que deben cumplir los trabajadores que están participando en el proyecto.
- Se ha constatado permanentemente la señalética ambiental que debe estar en obra, así como la correcta utilización y ubicación de los mismos para garantizar que estos cumplan con los fines pertinentes.

20. RECOMENDACIONES

- En base a todo lo mencionado en el presente informe y sin haber mayor novedad que entorpeciera cualquier trabajo en beneficio del proyecto, recomiendo dar continuidad a los trámites siguientes.
- Continuar con el estricto cumplimiento de la normativa ambiental vigente establecida por el MAE y la Dirección de Gestión Ambiental del GADPPz.



21. RESPONSABLE DE LA ELABORACIÓN DEL PRESENTE INFORME:

NOMBRE: Ing. Marcia Janeth López Paredes
DIRECCIÓN: Barrio Juan Montalvo
CIUDAD: Puyo
CELULAR: 0987661161
CORREO ELECTRÓNICO: marcialopezpa@hotmail.com



Firmado electrónicamente por:
**MARCIA JANETH
LOPEZ PAREDES**

Ing. Marcia López
**PROCURADOR COMÚN CONSORCIO COLOVAL INGENIERÍA
FISCALIZACIÓN EXTERNA**

Aprobado por:



Firmado electrónicamente por:
**DANIEL ANIBAL
RAMOS CAMPANA**

Ing. Daniel Ramos
ADMINISTRADOR DEL CONTRATO

ANEXO FOTOGRÁFICO



Fotografía 1. Incremento de excavación, margen derecho



Fotografía 2. Incremento de excavación, margen derecho



Fotografía 3. Incremento de excavación, margen izquierdo



Fotografía 4. Incremento de acero de refuerzo en pantallas y muros, margen izquierdo



Fotografía 5. Incremento de acero de refuerzo en pantallas, margen derecho



Fotografía 6. Incremento hormigón en muros, margen izquierdo



Fotografía 7. Fundido de pantallas y muros.

CONSORCIO COLOVAL INGENIERÍA

FISCALIZACIÓN EXTERNA

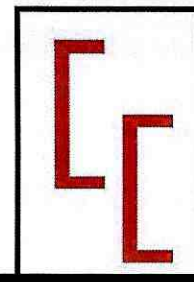

LICO-GADPPz-001-2021

CONSTRUCCIÓN DEL PUENTE SOBRE EL RÍO PUYO,
SECTOR PUYUPUNGO, PARROQUIA MADRE TIERRA,
CANTÓ MERA, PROVINCIA DE PASTAZA



Pastaza
GOBIERNO PROVINCIAL

CONTIENE:

CERTIFICACIÓN

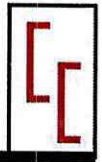

OFICIO N°: CCI-2022-213

Puyo, 28 de junio de 2022

Ingeniero
Daniel Ramos
ADMINISTRADOR DE CONTRATO

Presente.-

CERTIFICACIÓN

Dando continuidad al proceso de contratación de obras código **LICO-GADPPz-001-2021** cuyo objeto es la **"CONSTRUCCIÓN DEL PUENTE SOBRE EL RÍO PUYO, SECTOR PUYUPUNGO, PARROQUIA MADRE TIERRA, CANTÓN MERA, PROVINCIA DE PASTAZA"**, me permito **CERTIFICAR** que la planilla de excedentes N°01 ha sido **APROBADA POR FISCALIZACIÓN EXTERNA**, con el siguiente detalle:

PLANILLA DE EXCEDENTES N°01	\$65,024.54
REAJUSTE PROVISIONAL- PLANILLA DE EXCEDENTES N°01	\$3,446.30
TOTAL=	\$68,470.84

SON: *SESENTA Y OCHO MIL CUATROCIENTOS SETENTA 84/100
DÓLARES AMERICANOS SIN INCLUIR IVA*

Particular que comunico, para los fines pertinentes.

Atentamente.



Firmado electrónicamente por:
**MARCIA JANETH
LOPEZ PAREDES**

Ing. Marcia López
**PROCURADOR COMÚN CONSORCIO COLOVAL INGENIERÍA
FISCALIZACIÓN EXTERNA**

Adjunto: documentos habilitantes para trámite de planilla de excedentes N°01.

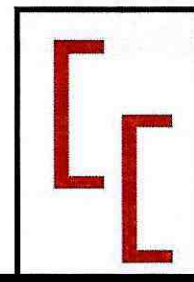

LICO-GADPPz-001-2021

CONSTRUCCIÓN DEL PUENTE SOBRE EL RÍO PUYO,
SECTOR PUYUPUNGO, PARROQUIA MADRE TIERRA,
CANTÓ MERA, PROVINCIA DE PASTAZA



Pastaza
GOBIERNO PROVINCIAL

CONTIENE:

INFORME DE PAGO



OFICIO N°: CCI-2022-212

Puyo, 28 de junio de 2022

Ingeniero
Daniel Ramos
ADMINISTRADOR DE CONTRATO

Presente.-

De mi consideración:

Dando continuidad al proceso de contratación de obras código **LICO-GADPPz-001-2021** cuyo objeto es la **"CONSTRUCCIÓN DEL PUENTE SOBRE EL RÍO PUYO, SECTOR PUYUPUNGO, PARROQUIA MADRE TIERRA, CANTÓN MERA, PROVINCIA DE PASTAZA"**, me permito entregar valores correspondientes a la planilla excedentes N°01 APROBADOS POR FISCALIZACIÓN EXTERNA, con el siguiente detalle:

PLANILLA DE EXCEDENTES N°01	\$65,024.54
REAJUSTE PROVISIONAL- PLANILLA DE EXCEDENTES N°01	\$3,446.30
TOTAL=	\$68,470.84

SON: *SESENTA Y OCHO MIL CUATROCIENTOS SETENTA 84/100
DÓLARES AMERICANOS SIN INCLUIR IVA*

Particular que comunico, para los fines pertinentes.

Atentamente.



Firmado electrónicamente por:
**MARCIA JANETH
LOPEZ PAREDES**

Ing. Marcia López
**PROCURADOR COMÚN CONSORCIO COLOVAL INGENIERÍA
FISCALIZACIÓN EXTERNA**

Adjunto: documentos habilitantes para trámite de planilla de excedentes N°01

CONSORCIO COLOVAL INGENIERÍA

FISCALIZACIÓN EXTERNA

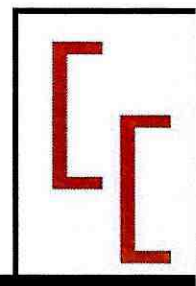

LICO-GADPPz-001-2021

CONSTRUCCIÓN DEL PUENTE SOBRE EL RÍO PUYO,
SECTOR PUYUPUNGO, PARROQUIA MADRE TIERRA,
CANTÓ MERA, PROVINCIA DE PASTAZA



Pastaza
GOBIERNO PROVINCIAL

CONTIENE:

PLANILLA



GOBIERNO AUTONOMO DESCENTRALIZADO PROVINCIAL DE PASTAZA
DPTO. _____ FISCALIZACIÓN



OBRA : CONSTRUCCIÓN DEL PUENTE SOBRE EL RÍO PUYO, SECTOR PUYUPUNGO, PARROQUIA MADRE TIERRA, CANTÓN MERA, PROVINCIA DE PASTAZA
FECHA DE CONTRATO : martes, 1 de junio de 2021
CONTRATISTA : CONSORCIO ARKO
PLAZO : 365 Días a partir de la orden de inicio
AMPLIACIONES : 0 Días
SUSPENSIÓN : 0 Días
TOTAL : 365 Días

PARCIAL
ACUMULADO
 78.871,28
 65.024,54
 82,44%

V. PARTIDA INCREMENTOS:
V. PLANILLAS INCREMENTOS:
% DE AVANCE :
 02-may-22
 82,44%

MONTO TOTAL EJECUTADO (C.O. + EXCE.):
% TOTAL EJECUTADO RESPECTO A CONTATO ORIGINAL:
 \$948,714.19
 59,98%

PARTIDA PRESUP: 6
ORDEN DE TRABAJO : 4
FECHA DE APROBACIÓN: lunes, 31 de enero de 2022
FECHA DE NOTIFICACIÓN: martes, 1 de febrero de 2022
V. PARTIDA INCREMENTOS: \$78.871,28

FECHA DE PLANILLA : 28 de junio de 2022
INICIO DEL PLAZO : 6 de julio de 2021
TERMINACIÓN DEL PLAZO: 5 de julio de 2022
PERÍODO : 01-abr-22
VALOR CONTRATO: \$1.581.683,72

VALOR PLANILLADO ACTUAL -
CONTRATO ORIGINAL (PLAN. N°10):
 \$883.669,64

ITEMS	UNIDAD	CANTIDAD	PRECIO CONTRATO	TOTAL	CANTIDADES			IMPORTE		TOTAL FECHA
					T. ANTERIOR	ESTE PERIODO	TOTAL FECHA	% TOTAL	T. ANTERIOR	
INFRAESTRUCTURA										
4										
		480,00	\$ 2,15	\$ 1.032,00000	-	480,00	480,00	100,000%	0,00	1.032,00
6	Excavación para puentes (maquina)	13,000,00	\$ 2,22	\$ 28.860,00000	-	12315,75	12.315,75	94,737%	0,00	27.340,97
12	Acevo de refuerzo en barras fy=4200 kg/cm2(en puentes)	m3	\$ 309,85	\$ 520,54800	-	3,36	3,36	200,000%	0,00	1.041,10
13	Hormigón estructural de cemento portland clase B f'c=240 kg/cm2 (columnas)	m3	\$ 273,60	\$ 46,793,80800	-	124,07	124,07	72,543%	0,00	33.945,55
13	Hormigón estructural de cemento portland clase B f'c=240 kg/cm2(muros)	m3	\$ 273,60	\$ 46,793,80800	-	124,07	124,07	72,543%	0,00	33.945,55
SUPERESTRUCTURA										
15	Hormigón estructural de cemento portland clase B f'c=240 kg/cm2 (vigas)	m3	\$ 289,05	\$ 1.664,92800	-	5,76	5,76	100,000%	0,00	1.664,928
				\$ 78.871,28400				TOTAL	\$ 0,00	65,024,54
								Descuento Anticipo (0.00%)	\$ 0,00	0,00
								Multas		
								Líquido		65,024,54

SON: SESENTA Y CINCO MIL VEINTICUATRO 54/100 DÓLARES AMERICANOS SIN INCLUIR IVA



Firmado electrónicamente por:
MARCIA JANETH
LOPEZ PAREDES

Ing. Marcia López - P. C. CONSORCIO COLOVAL
 FISCALIZADOR



Firmado electrónicamente por:
CLAUDIO FERMIN
CAYAMBE
GUILCAPI

Consortio Arko
 CONTRATISTA

CONSORCIO COLOVAL INGENIERÍA

FISCALIZACIÓN EXTERNA

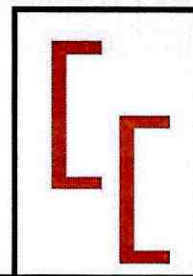

LICO-GADPPz-001-2021

CONSTRUCCIÓN DEL PUENTE SOBRE EL RÍO PUYO,
SECTOR PUYUPUNGO, PARROQUIA MADRE TIERRA,
CANTÓ MERA, PROVINCIA DE PASTAZA



Pastaza
GOBIERNO PROVINCIAL

CONTIENE:

ANEXOS DE VOLÚMENES DE OBRA

PROYECTO: CONSTRUCCIÓN DEL PUENTE SOBRE EL RÍO PUYO, SECTOR PUYUPUNGO, PARROQUIA MADRE TIERRA, CANTÓN MERA, PROVINCIA DE PASTAZA

UBICACIÓN: PARROQUIA MADRE TIERRA

CONTRATANTE: GAD PROVINCIAL DE PASTAZA

CONTRATISTA: CONSORCIO ARKO

FISCALIZADOR: CONSORCIO COLOVAL INGENIERIA

EXTERNO:

FECHA DEL CONTRATO: 01/06/2021

PLAZO: 365

MONTO DEL CONTRATO USD\$: 1,581,633.72

VALOR DEL ANTICIPO USD\$: 632,653.49

MONTO APROBADO DE EXCEDENTE: 78,871.28

FECHA DEL ANTICIPO: 05/07/2021

FECHA DE NOTIFICACION DE EJECUCION DE EXCEDENTES: 01/02/2022

PLAZO TRANSCURRIDO: 301 DIAS

SUSPENSIÓN DE PLAZO:

DIAS DE SUSPENSIÓN PLAZO: DIAS

REINICIO DE TRABAJOS:

FIN DE PLAZO: 05/07/2022

PERIODO: 01/4/2022 al 2/5/2022

ANEXO 1 DE PLANILLA DE EXCEDENTES 01
RESUMEN DE CANTIDADES DE OBRA

RUBRO	DESCRIPCIÓN	U	CANTIDAD CONTRATADA
4	Excavacion para puentes (maquina)	m3	480.00

CANTIDAD A PLANILLAR:	
480.00	m3

CANTIDAD EJECUTADA (m3)	CANTIDAD CONTRATADA (m3)	CANTIDAD APROBADA EXCEDENTES (m3)	CANTIDAD COBRADO PLANILLA 1 (m3)	CANTIDAD A PLANILLAR (m3)	TOTAL NO PLANILLADO (m3)
7352.30	4149.94	480.00	4149.94	480.00	2722.36

Abscisa	A. Corte	Vol. Corte	Vol. Corte Acumulado
0+00.000	0	0	0
0+02.000	0	0	0
0+04.000	0	0	0
0+05.000	0	0	0
0+06.000	0	0	0
0+08.000	28,06	28,06	28,06
0+10.000	78,52	106,58	134,65
0+12.000	83,46	161,99	296,63
0+14.000	85,55	169,01	465,64
0+15.000	0	42,78	508,42
0+16.000	84,92	42,46	550,88
0+18.000	82,94	167,86	718,74
0+20.000	80,44	163,38	882,12
0+22.000	77,12	157,56	1039,68
0+24.000	21,65	98,77	1138,46
0+25.000	0	10,82	1149,28
0+26.000	0	0	1149,28
0+28.000	0	0	1149,28
0+30.000	0	0	1149,28
0+32.000	0	0	1149,28
0+34.000	0,28	0,28	1149,56
0+36.000	71,67	71,95	1221,52
0+38.000	152,13	223,8	1445,32
0+40.000	192,78	344,91	1790,23
0+42.000	200,73	393,52	2183,75
0+44.000	196,35	397,08	2580,82
0+46.000	182,17	378,51	2959,34
0+48.000	138,21	320,38	3279,71
0+50.000	59,42	197,63	3477,34
0+52.000	1,12	60,53	3537,87
0+54.000	0	1,12	3538,99
0+56.000	0	0	3538,99
0+58.000	0	0	3538,99
0+60.000	0	0	3538,99
0+62.000	0	0	3538,99
0+64.000	0	0	3538,99
0+66.000	0	0	3538,99
0+68.000	0	0	3538,99
0+70.000	0	0	3538,99
0+72.000	0	0	3538,99
0+74.000	0	0	3538,99
0+76.000	0	0	3538,99

Abscisa	A. Corte	Vol. Corte	Vol. Corte Acumulado
0+78.000	0	0	3538,99
0+80.000	0	0	3538,99
0+82.000	0	0	3538,99
0+84.000	0	0	3538,99
0+86.000	0	0	3538,99
0+88.000	0	0	3538,99
0+90.000	0	0	3538,99
0+92.000	0	0	3538,99
0+94.000	0	0	3538,99
0+96.000	0	0	3538,99
0+98.000	0	0	3538,99
1+00.000	0	0	3538,99
1+02.000	0	0	3538,99
1+04.000	0	0	3538,99
1+06.000	19,81	19,81	3558,81
1+08.000	135,27	155,09	3713,89
1+10.000	162,99	298,26	4012,16
1+12.000	192,36	355,35	4367,51
1+14.000	207,9	400,26	4767,77
1+16.000	210,32	418,21	5185,98
1+18.000	171,28	381,6	5567,58
1+20.000	150,66	321,94	5889,52
1+22.000	98,35	249	6138,52
1+24.000	42,9	141,24	6279,76
1+26.000	2,83	45,73	6325,49
1+28.000	0	2,83	6328,32
1+30.000	0	0	6328,32
1+32.000	20,03	20,03	6348,35
1+34.000	50,67	70,7	6419,05
1+36.000	55,4	106,07	6525,12
1+38.000	59,79	115,19	6640,31
1+40.000	69,73	129,51	6769,83
1+42.000	74,94	144,67	6914,5
1+44.000	64,09	139,03	7053,53
1+46.000	62,18	126,26	7179,79
1+48.000	42,53	104,71	7284,5
1+50.000	12,63	55,17	7339,66
1+52.000	0	12,63	7352,3
1+54.000	0	0	7352,3
1+56.000	0	0	7352,3
1+58.000	0	0	7352,3
1+60.000	0	0	7352,3



Firmado electrónicamente por:
MARCIA JANETH LOPEZ PAREDES

CONSORCIO COLOVAL INGENIERIA
FISCALIZADOR



Firmado electrónicamente por:
CLAUDIO FERMIN CAYAMBE GUILCAPI

CONSORCIO ARKO
CONTRATISTA

ANEXO 1 DE PLANILLA DE EXCEDENTES 01
RESUMEN DE CANTIDADES DE OBRA

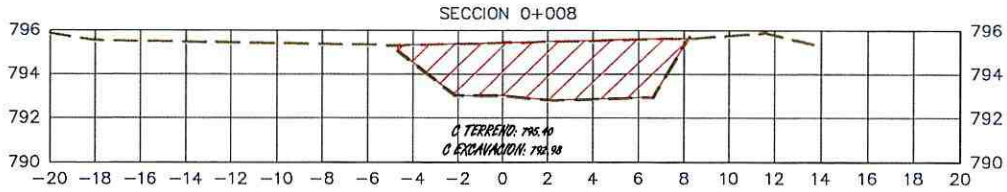

Mat.	AREA	VOLUMEN
CORTE	28.06 m ²	28.06 m ³
RELLENO	0.00 m ²	0.00 m ³

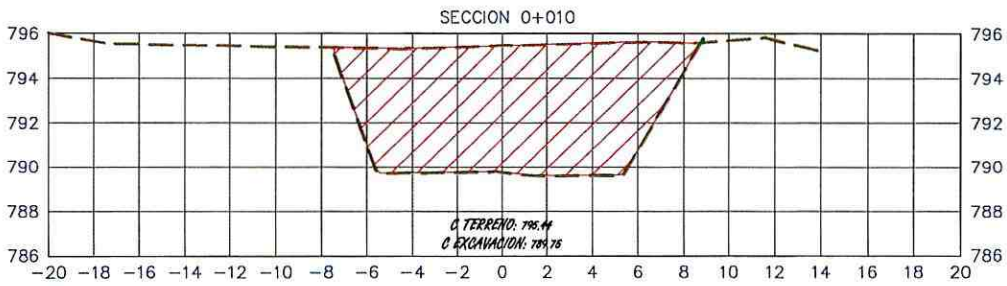

Mat.	AREA	VOLUMEN
CORTE	78.52 m ²	106.58 m ³
RELLENO	0.01 m ²	0.01 m ³

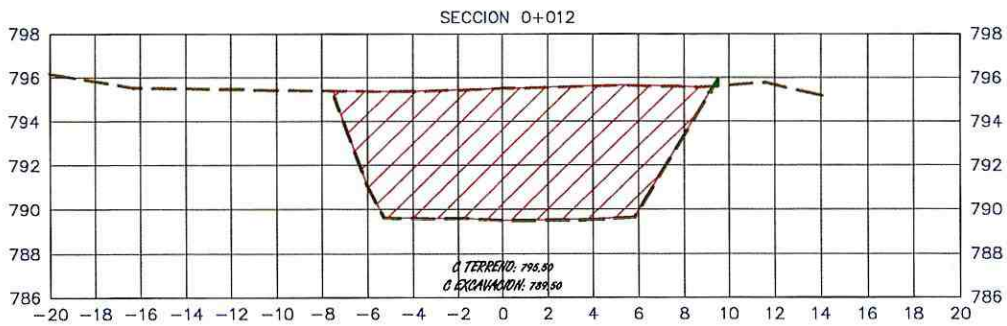

Mat.	AREA	VOLUMEN
CORTE	83.48 m ²	161.99 m ³
RELLENO	0.03 m ²	0.04 m ³



Firmado electrónicamente por:
**MARCIA JANETH
LOPEZ PAREDES**

CONSORCIO COLOVAL INGENIERIA
FISCALIZADOR



Firmado electrónicamente por:
**CLAUDIO FERMIN
CAYAMBE
GUILCAPI**

CONSORCIO ARKO
CONTRATISTA

ANEXO 1 DE PLANILLA DE EXCEDENTES 01
RESUMEN DE CANTIDADES DE OBRA

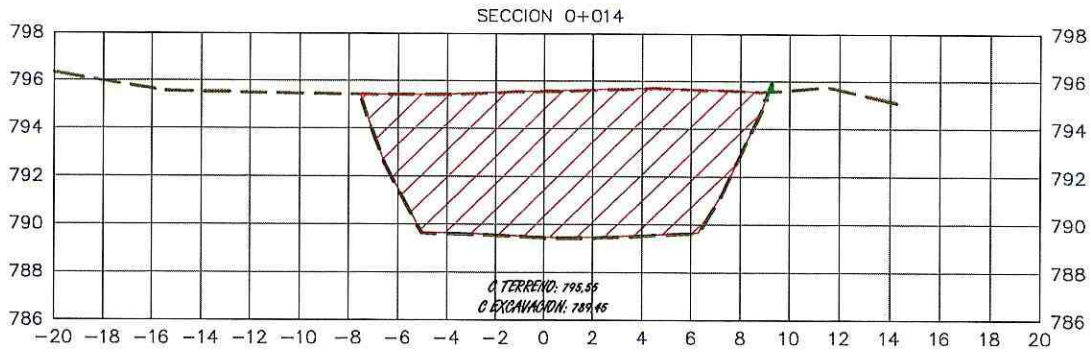

Md.	AREA	VOLUMEN
CORTE	85.55 m ²	169.01 m ³
RELLENO	0.02 m ²	0.04 m ³

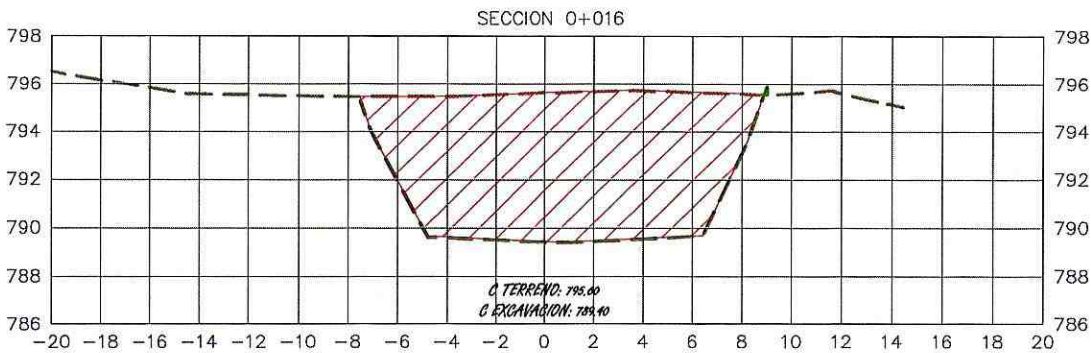

Md.	AREA	VOLUMEN
CORTE	84.92 m ²	42.46 m ³
RELLENO	0.02 m ²	0.01 m ³



Firmado electrónicamente por:
**MARCIA JANETH
LOPEZ PAREDES**

CONSORCIO COLOVAL INGENIERIA
FISCALIZADOR



Firmado electrónicamente por:
**CLAUDIO FERMIN
CAYAMBE
GUILCAPI**

CONSORCIO ARKO
CONTRATISTA

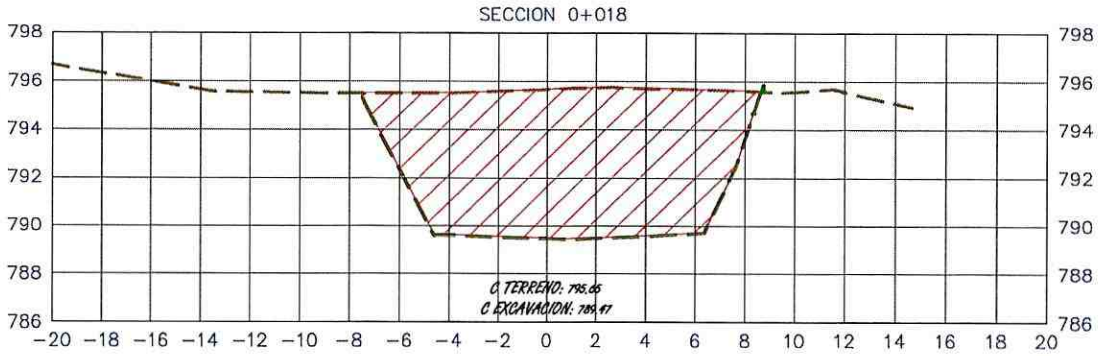

MAT.	AREA	VOLUMEN
CORTE	82.94 m ²	167.86 m ³
RELLENO	0.01 m ²	0.03 m ³

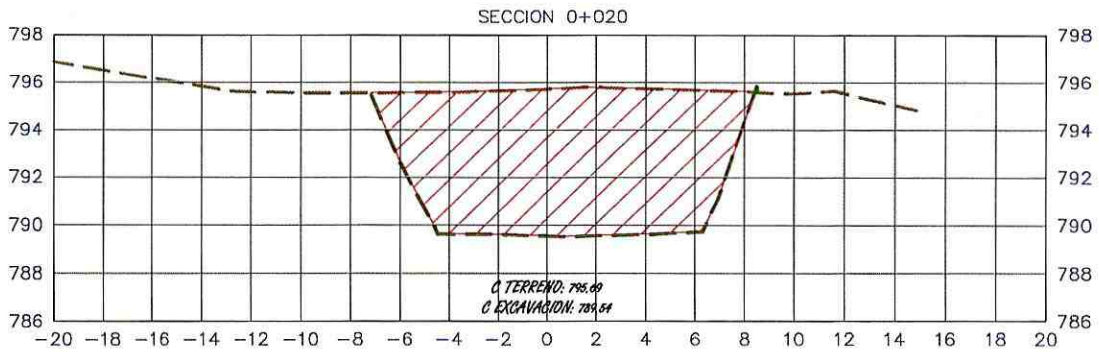

MAT.	AREA	VOLUMEN
CORTE	80.44 m ²	163.38 m ³
RELLENO	0.01 m ²	0.02 m ³



Firmado electrónicamente por:
**MARCIA JANETH
LOPEZ PAREDES**

CONSORCIO COLOVAL INGENIERIA
FISCALIZADOR



Firmado electrónicamente por:
**CLAUDIO FERMIN
CAYAMBE
GUILCAPI**

CONSORCIO ARKO
CONTRATISTA

ANEXO 1 DE PLANILLA DE EXCEDENTES 01
RESUMEN DE CANTIDADES DE OBRA

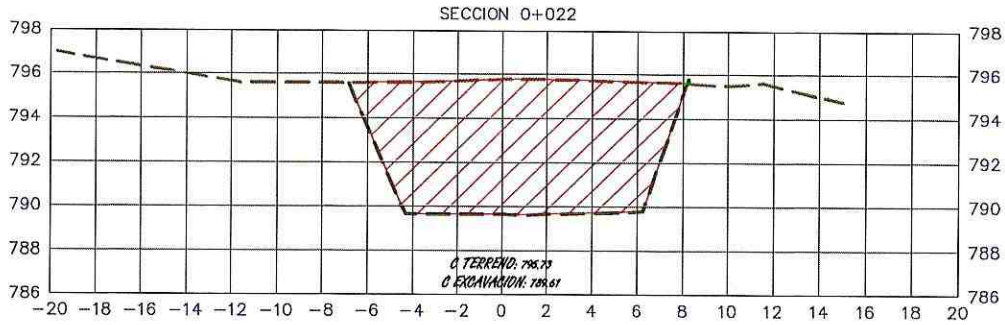

Mét.	AREA	VOLUMEN
CORTE	77.02 m ²	157.56 m ³
RELLENO	0.01 m ²	0.02 m ³

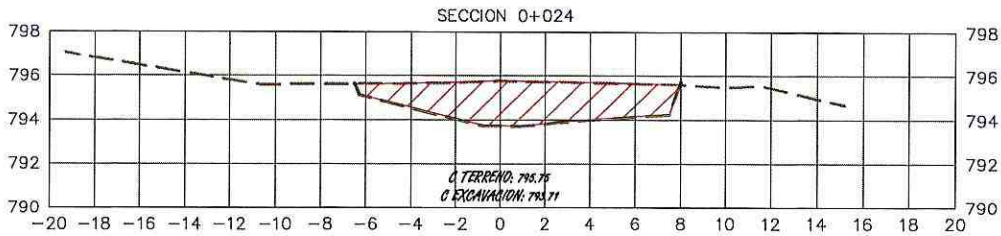

Mét.	AREA	VOLUMEN
CORTE	21.05 m ²	88.77 m ³
RELLENO	0.00 m ²	0.01 m ³

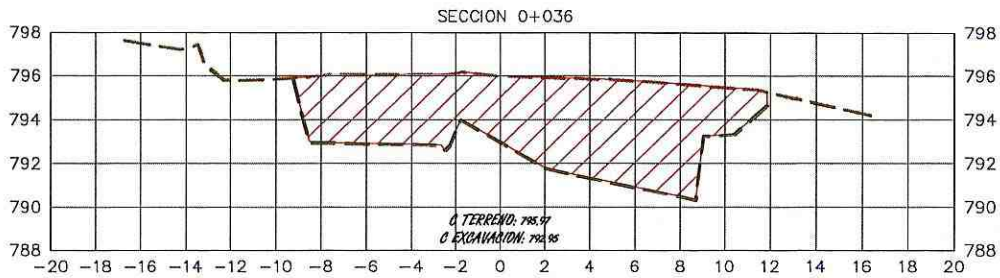

Mét.	AREA	VOLUMEN
CORTE	71.67 m ²	71.95 m ³
RELLENO	0.00 m ²	0.00 m ³



Firmado electrónicamente por:
**MARCIA JANETH
LOPEZ PAREDES**

CONSORCIO COLOVAL INGENIERIA
FISCALIZADOR



Firmado electrónicamente por:
**CLAUDIO FERMIN
CAYAMBE
GUILCAPI**

CONSORCIO ARKO
CONTRATISTA

ANEXO 1 DE PLANILLA DE EXCEDENTES 01
RESUMEN DE CANTIDADES DE OBRA

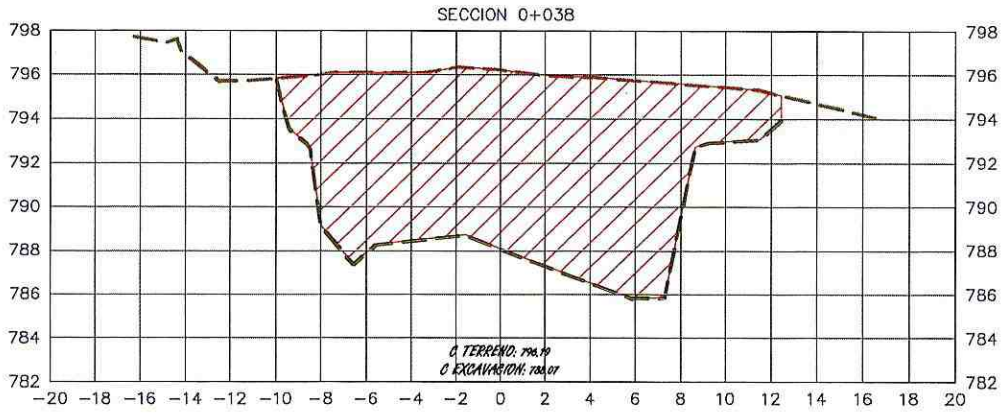

Mat.	AREA	VOLUMEN
CORTE	152.13 m ²	223.80 m ³
RELLENO	0.00 m ²	0.00 m ³

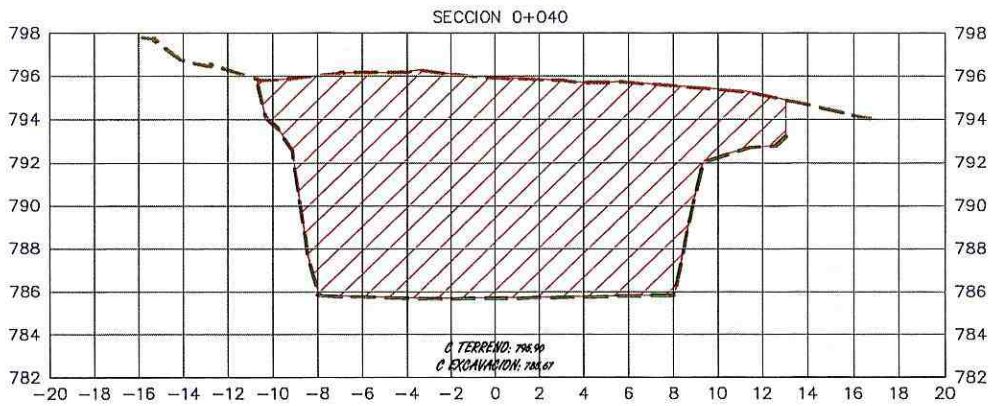

Mat.	AREA	VOLUMEN
CORTE	192.78 m ²	344.91 m ³
RELLENO	0.00 m ²	0.00 m ³



Firmado electrónicamente por:
**MARCIA JANETH
LOPEZ PAREDES**

CONSORCIO COLOVAL INGENIERIA
FISCALIZADOR



Firmado electrónicamente por:
**CLAUDIO FERMIN
CAYAMBE
GUILCAPI**

CONSORCIO ARKO
CONTRATISTA

ANEXO 1 DE PLANILLA DE EXCEDENTES 01
RESUMEN DE CANTIDADES DE OBRA

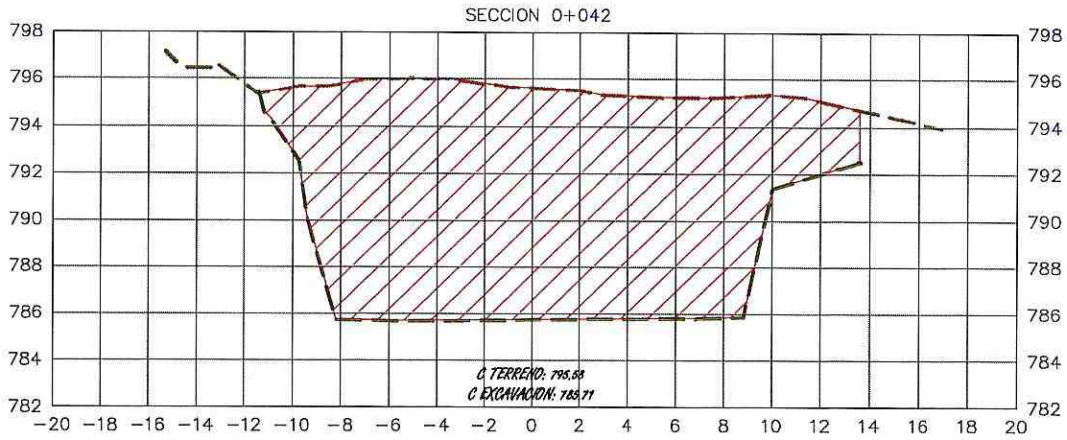

Mat.	AREA	VOLUMEN
CORTE	200.73 m ²	393.52 m ³
RELLENO	0.00 m ²	0.00 m ³

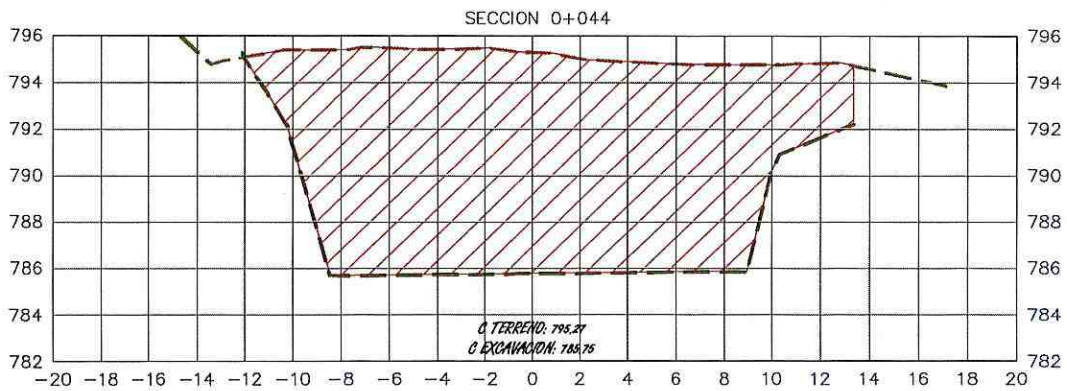

Mat.	AREA	VOLUMEN
CORTE	196.35 m ²	397.08 m ³
RELLENO	0.00 m ²	0.00 m ³



Firmado electrónicamente por:
**MARCIA JANETH
LOPEZ PAREDES**

CONSORCIO COLOVAL INGENIERIA
FISCALIZADOR



Firmado electrónicamente por:
**CLAUDIO FERMIN
CAYAMBE
GUILCAPI**

CONSORCIO ARKO
CONTRATISTA

ANEXO 1 DE PLANILLA DE EXCEDENTES 01
RESUMEN DE CANTIDADES DE OBRA

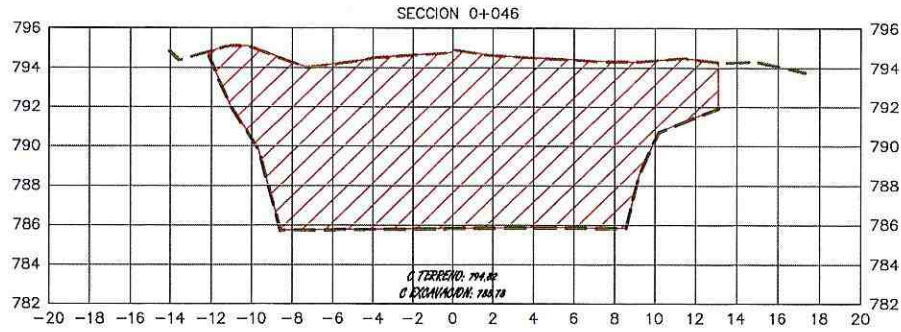

MAT.	AREA	VOLUMEN
CORTE	182.17 m ²	378.51 m ³
RELLENO	0.00 m ²	0.00 m ³

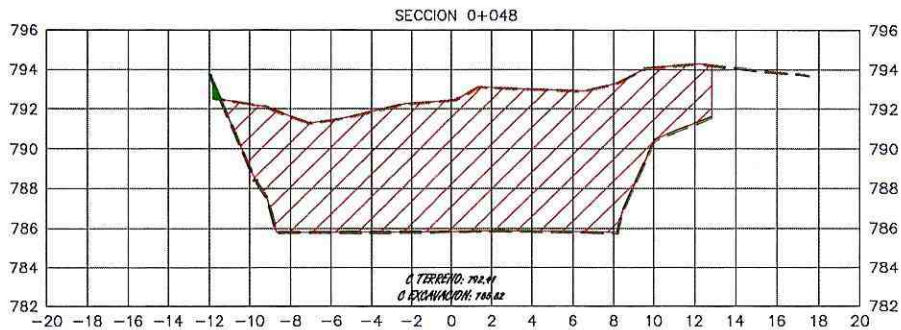

MAT.	AREA	VOLUMEN
CORTE	138.21 m ²	320.38 m ³
RELLENO	0.15 m ²	0.15 m ³

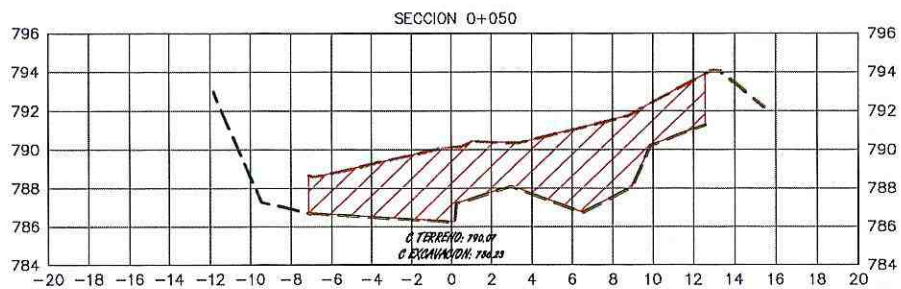

MAT.	AREA	VOLUMEN
CORTE	58.42 m ²	197.53 m ³
RELLENO	0.00 m ²	0.15 m ³



Firmado electrónicamente por:
**MARCIA JANETH
LOPEZ PAREDES**

CONSORCIO COLOVAL INGENIERÍA
FISCALIZADOR



Firmado electrónicamente por:
**CLAUDIO FERMIN
CAYAMBE
GUILCAPI**

CONSORCIO ARKO
CONTRATISTA

ANEXO 1 DE PLANILLA DE EXCEDENTES 01
RESUMEN DE CANTIDADES DE OBRA

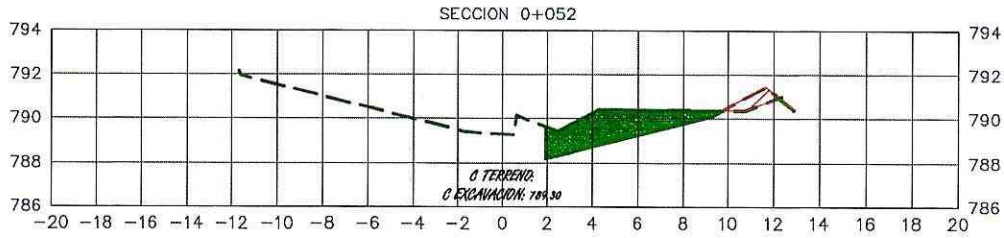

MAT.	AREA	VOLUMEN
CORTE	1.12 m ²	60.53 m ³
RELLENO	7.76 m ²	7.76 m ³

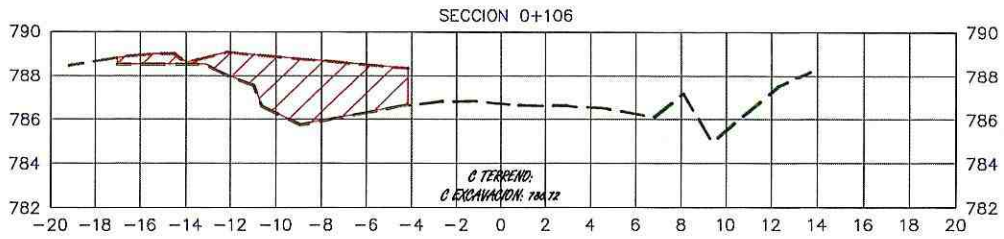

MAT.	AREA	VOLUMEN
CORTE	19.81 m ²	19.81 m ³
RELLENO	0.00 m ²	0.00 m ³

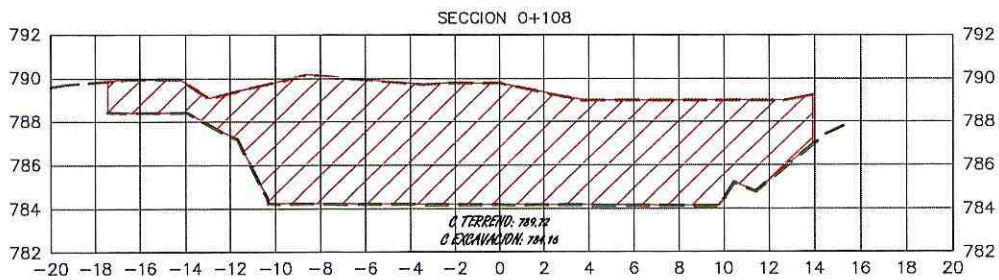

MAT.	AREA	VOLUMEN
CORTE	135.27 m ²	155.09 m ³
RELLENO	0.00 m ²	0.00 m ³



Firmado electrónicamente por:
**MARCIA JANETH
LOPEZ PAREDES**

CONSORCIO COLOVAL INGENIERÍA
FISCALIZADOR



Firmado electrónicamente por:
**CLAUDIO FERMIN
CAYAMBE
GUILCAPI**

CONSORCIO ARKO
CONTRATISTA

ANEXO 1 DE PLANILLA DE EXCEDENTES 01
RESUMEN DE CANTIDADES DE OBRA

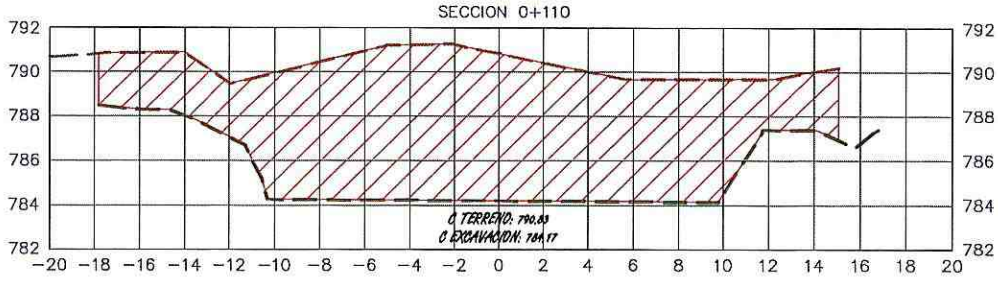

Mat.	AREA	VOLUMEN
CORTE	182,89 m ²	298,26 m ³
RELLENO	0,00 m ²	0,00 m ³

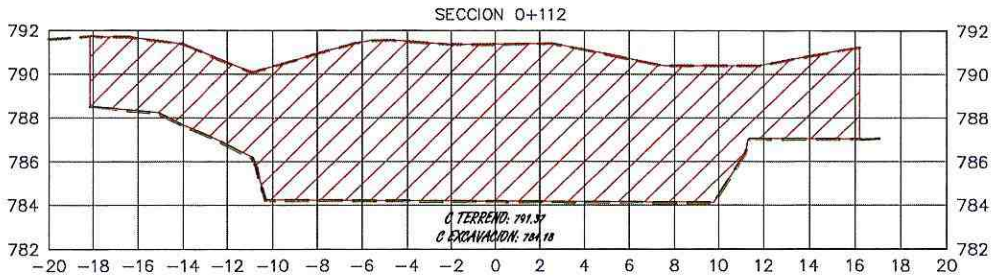

Mat.	AREA	VOLUMEN
CORTE	182,36 m ²	355,35 m ³
RELLENO	0,00 m ²	0,00 m ³



Mat.	AREA	VOLUMEN
CORTE	207,90 m ²	400,26 m ³
RELLENO	0,00 m ²	0,00 m ³



Firmado electrónicamente por:
**MARCIA JANETH
LOPEZ PAREDES**

CONSORCIO COLOVAL INGENIERIA
FISCALIZADOR



Firmado electrónicamente por:
**CLAUDIO FERMIN
CAYAMBE
GUILCAPI**

CONSORCIO ARKO
CONTRATISTA

ANEXO 1 DE PLANILLA DE EXCEDENTES 01
RESUMEN DE CANTIDADES DE OBRA

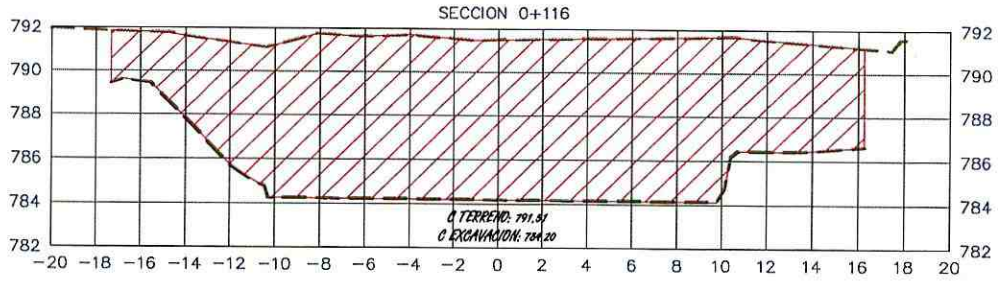

Mtl.	AREA	VOLUMEN
CORTE	210.32 m ²	418.21 m ³
RELLENO	0.00 m ²	0.00 m ³



Mtl.	AREA	VOLUMEN
CORTE	171.28 m ²	381.60 m ³
RELLENO	0.00 m ²	0.00 m ³



Mtl.	AREA	VOLUMEN
CORTE	150.86 m ²	321.94 m ³
RELLENO	0.00 m ²	0.00 m ³



Firmado electrónicamente por:
**MARCIA JANETH
LOPEZ PAREDES**

CONSORCIO COLOVAL INGENIERIA
FISCALIZADOR



Firmado electrónicamente por:
**CLAUDIO FERMIN
CAYAMBE
GUILCAPI**

CONSORCIO ARKO
CONTRATISTA

ANEXO 1 DE PLANILLA DE EXCEDENTES 01
RESUMEN DE CANTIDADES DE OBRA



MAT.	AREA	VOLUMEN
CORTE	88,35 m ²	249,00 m ³
RELLENO	0,00 m ²	0,00 m ³



MAT.	AREA	VOLUMEN
CORTE	42,80 m ²	141,24 m ³
RELLENO	0,00 m ²	0,00 m ³



MAT.	AREA	VOLUMEN
CORTE	2,83 m ²	45,73 m ³
RELLENO	1,15 m ²	1,15 m ³



Firmado electrónicamente por:
**MARCIA JANETH
LOPEZ PAREDES**

CONSORCIO COLOVAL INGENIERIA
FISCALIZADOR



Firmado electrónicamente por:
**CLAUDIO FERMIN
CAYAMBE
GUILCAPI**

CONSORCIO ARKO
CONTRATISTA

ANEXO 1 DE PLANILLA DE EXCEDENTES 01
RESUMEN DE CANTIDADES DE OBRA

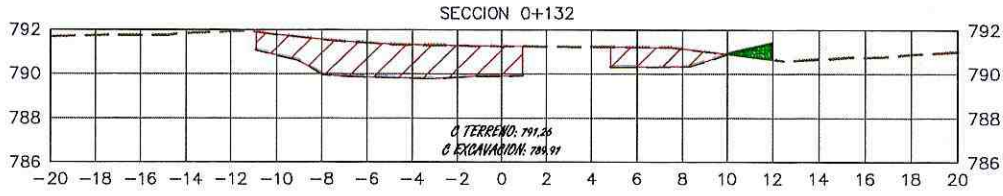

Mts.	AREA	VOLUMEN
CORTE	20.03 m ²	20.03 m ³
RELLENO	0.73 m ²	0.73 m ³



Mts.	AREA	VOLUMEN
CORTE	50.67 m ²	70.70 m ³
RELLENO	0.64 m ²	1.38 m ³



Mts.	AREA	VOLUMEN
CORTE	55.40 m ²	106.97 m ³
RELLENO	0.17 m ²	0.81 m ³



Firmado electrónicamente por:
**MARCIA JANETH
LOPEZ PAREDES**

CONSORCIO COLOVAL INGENIERIA
FISCALIZADOR



Firmado electrónicamente por:
**CLAUDIO FERMIN
CAYAMBE
GUILCAPI**

CONSORCIO ARKO
CONTRATISTA

ANEXO 1 DE PLANILLA DE EXCEDENTES 01
RESUMEN DE CANTIDADES DE OBRA

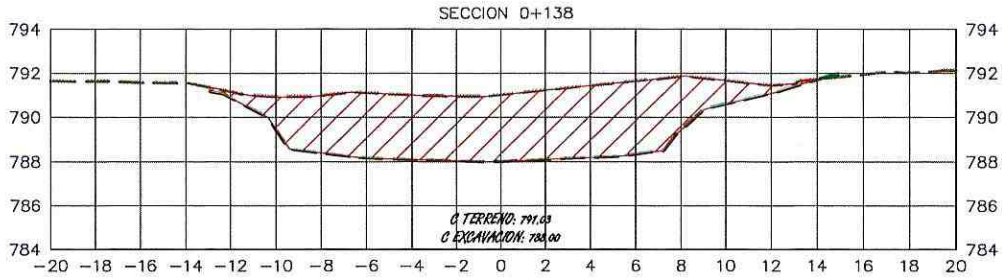

Mat.	AREA	VOLUMEN
CORTE	59.73 m ²	115.19 m ³
RELLENO	0.06 m ²	0.23 m ³

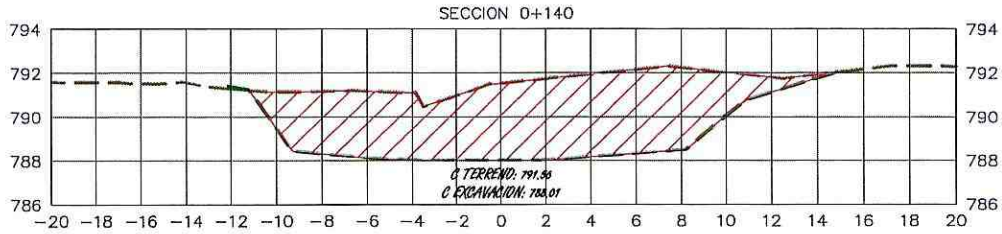

Mat.	AREA	VOLUMEN
CORTE	69.73 m ²	129.51 m ³
RELLENO	0.06 m ²	0.12 m ³

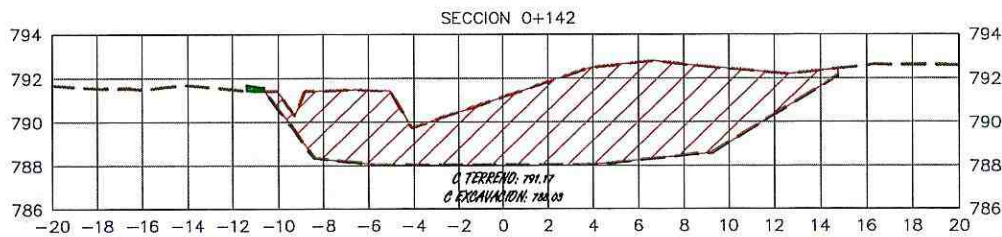

Mat.	AREA	VOLUMEN
CORTE	74.94 m ²	144.57 m ³
RELLENO	0.13 m ²	0.19 m ³



Firmado electrónicamente por:
**MARCIA JANETH
LOPEZ PAREDES**

CONSORCIO COLOVAL INGENIERÍA
FISCALIZADOR



Firmado electrónicamente por:
**CLAUDIO FERMIN
CAYAMBE
GUILCAPI**

CONSORCIO ARKO
CONTRATISTA

ANEXO 1 DE PLANILLA DE EXCEDENTES 01
RESUMEN DE CANTIDADES DE OBRA

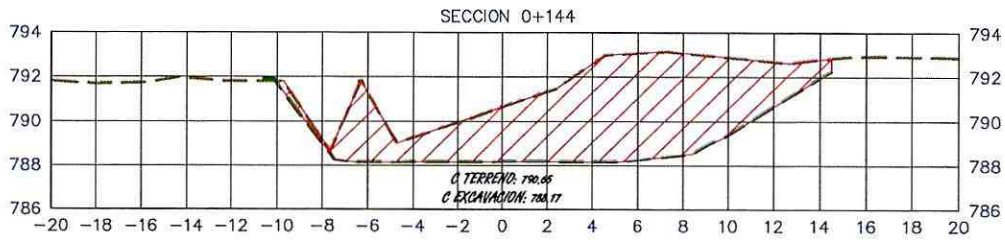

Mét.	AREA	VOLUMEN
CORTE	54,08 m ²	138,03 m ³
RELLENO	0,06 m ²	0,19 m ³

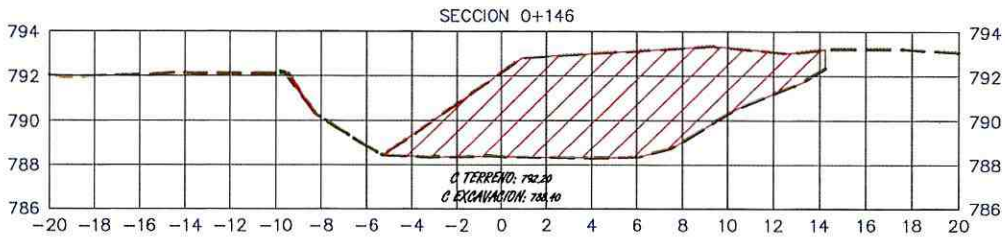

Mét.	AREA	VOLUMEN
CORTE	52,18 m ²	126,26 m ³
RELLENO	0,01 m ²	0,07 m ³

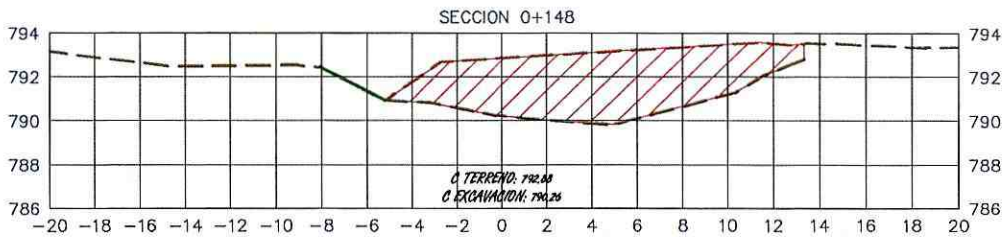

Mét.	AREA	VOLUMEN
CORTE	42,53 m ²	104,71 m ³
RELLENO	0,00 m ²	0,01 m ³



Firmado electrónicamente por:
**MARCIA JANETH
LOPEZ PAREDES**

CONSORCIO COLOVAL INGENIERIA
FISCALIZADOR



Firmado electrónicamente por:
**CLAUDIO FERMIN
CAYAMBE
GUILCAPI**

CONSORCIO ARKO
CONTRATISTA

ANEXO 1 DE PLANILLA DE EXCEDENTES 01
RESUMEN DE CANTIDADES DE OBRA

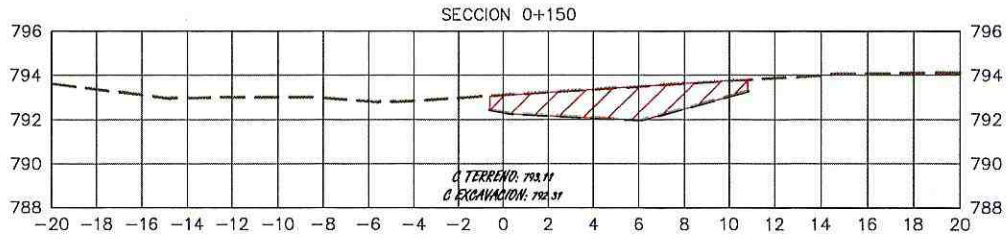

MET.	AREA	VOLUMEN
CORTE	12.63 m ²	55.17 m ³
RELLENO	0.00 m ²	0.00 m ³



Firmado electrónicamente por:
**MARCIA JANETH
LOPEZ PAREDES**

CONSORCIO COLOVAL INGENIERIA
FISCALIZADOR



Firmado electrónicamente por:
**CLAUDIO FERMIN
CAYAMBE
GUILCAPI**

CONSORCIO ARKO
CONTRATISTA

PROYECTO:

CONSTRUCCIÓN DEL PUENTE SOBRE EL RÍO PUYO, SECTOR PUYUPUNGO, PARROQUIA MADRE TIERRA, CANTÓN MERA, PROVINCIA DE PASTAZA

FECHA DEL CONTRATO: 01/06/2021

UBICACIÓN:

PARROQUIA MADRE TIERRA
GAD PROVINCIAL DE PASTAZA

PLAZO:

365

CONTRATANTE:

CONSORCIO ARKO

MONTO DEL CONTRATO US\$: 1,581,633.72

632,653.49

CONTRATISTA:

CONSORCIO ARKO

MONTO APROBADO DE EXCEDENTE: 78,871.28

05/07/2021

FISCALIZADOR:

CONSORCIO COLOVAL INGENIERIA

FECHA DE NOTIFICACION DE EJECUCION DE EXCEDENTES:

01/02/2022

PLAZO TRANSCURRIDO

301

DIAS

SUSPENSIÓN DE PLAZO:

DIAS DE SUSPENSIÓN PLAZO

DIAS

REINICIO DE TRABAJOS:

FIN DE PLAZO:

05/07/2022

PERIODO:

01/4/2022 al 2/5/2022

ANEXO 2 DE PLANILLA DE EXCEDENTES 01
RESUMEN DE CANTIDADES DE OBRA

RUBRO	DESCRIPCIÓN	U	CANTIDAD CONTRATADA
6	Acero de refuerzo en barras fy=4200 kg/cm2(en puentes)	kg	13000.00

CANTIDAD A PLANILLAR:	
12315.75	kg

PLANILLA DE HIERROS

UBICACIÓN	Mc	TIPO	Φ mm	Nº	DIMENSIONES				Longitud	Longitud	Peso (kg/m)	Peso (kg)
					a	b	c	d	Desarrollo (m)	Total (m)		
TORRE MARGEN DERECHO												
MURO	251	C	14	66	9.46				9.46	624.36	1.21	754.23
	252	Z	20	80	8.83	0.14	0.53		9.50	760.00	2.47	1874.16
	253	G	14	143	0.53			0.18	0.71	101.53	1.21	122.65
COLUMNAS DE TORRES												
MURO FRONTAL PANTALLA	250	Z	20	80	10.33	0.14	0.53		11.00	880.00	2.47	2170.08
	251	C	14	68	9.46				9.46	643.28	1.21	777.08
	253	G	14	156	0.53		0.18		0.71	110.76	1.21	133.80
MUROS DE ALA	270	Z	20	86	10.33	0.14	0.53		11.00	946.00	2.47	2332.84
	271	L	20	34	7.00		0.5		7.50	255.00	2.47	628.83
	272	L	20	86	4.00	0.50			4.50	387.00	2.47	954.34
	273	C	16	84	4.64				4.64	389.76	1.58	615.04
	274	C	16	84	3.88				3.88	325.92	1.58	514.30
	275	G	14	252	0.56	0.20			0.76	191.52	1.21	231.36
COLUMNAS	201	L	22	64	1.50				1.50	96.00	2.98	286.46
	210	O	12	10		2.60	1.40	0.20	4.20	42.00	0.89	37.30
	211	O	12	10		2.60	0.78	0.20	3.58	35.80	0.89	31.79
	212	G	12	20	0.70		0.20		0.90	18.00	0.89	15.98
	213	O	12	10		1.18	1.40	0.20	2.78	27.80	0.89	24.69
	214	O	12	10		0.46	1.4	0.2	2.06	20.60	0.89	18.29
VIGAS	300	C	22	16	9.47				9.47	151.52	2.98	452.14
	301	C	16	10	9.42	0.48			9.90	99.00	1.58	156.22
	310	O	12	61		2.2	1	0.2	3.40	207.40	0.89	184.17
TOTAL											12315.7	



Firmado electrónicamente por:
**MARCIA JANETH
LOPEZ PAREDES**

CONSORCIO COLOVAL INGENIERIA
FISCALIZADOR



Firmado electrónicamente por:
**CLAUDIO FERMIN
CAYAMBE
GUILCAPI**

CONSORCIO ARKO
CONTRATISTA

ANEXO 2 DE PLANILLA DE EXCEDENTES 01
RESUMEN DE CANTIDADES DE OBRA

TORRE MARGEN DERECHO

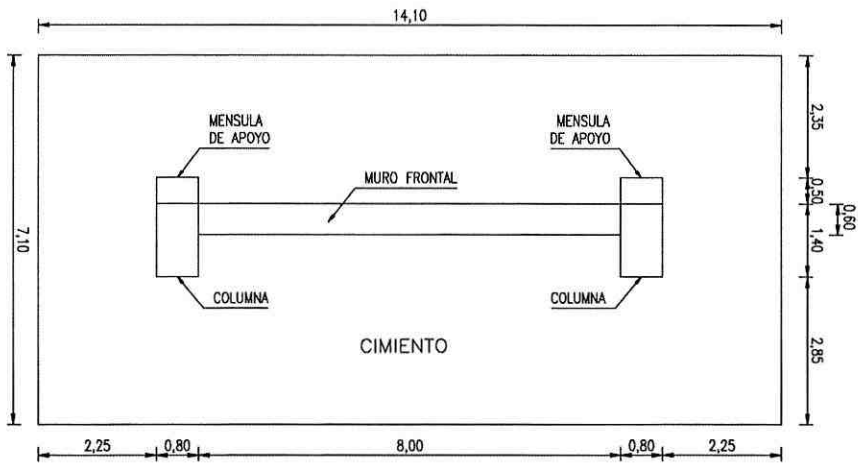

VISTA EN PLANTA

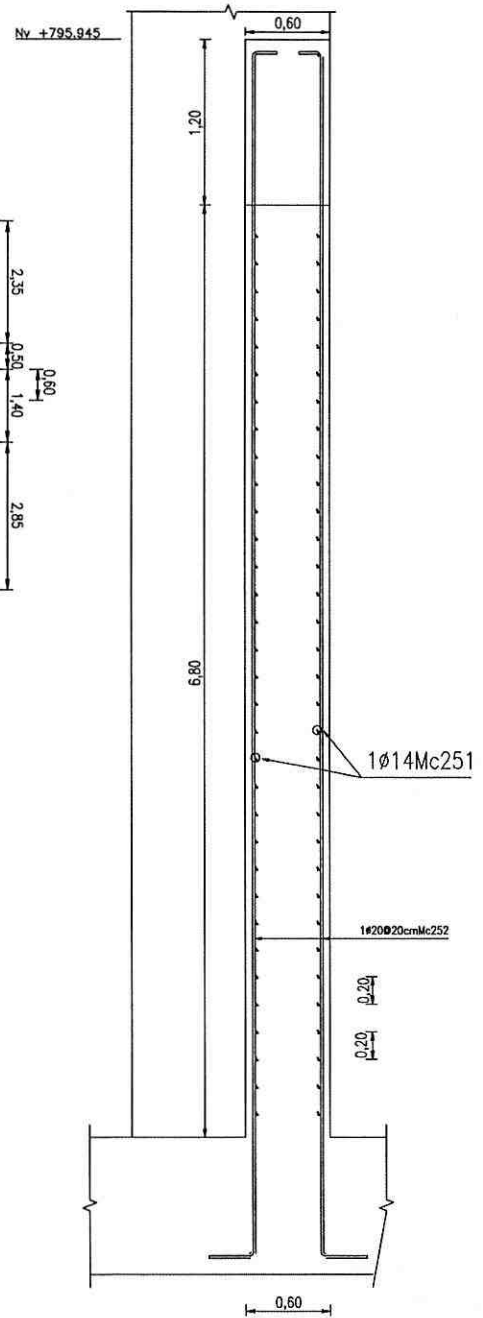

CORTE LATERAL DE MURO FRONTAL



Firmado electrónicamente por:
**MARCIA JANETH
LOPEZ PAREDES**

CONSORCIO COLOVAL INGENIERIA
FISCALIZADOR



Firmado electrónicamente por:
**CLAUDIO FERMIN
CAYAMBE
GUILCAPI**

CONSORCIO ARKO
CONTRATISTA

ANEXO 2 DE PLANILLA DE EXCEDENTES 01
RESUMEN DE CANTIDADES DE OBRA

TORRE MARGEN IZQUIERDO

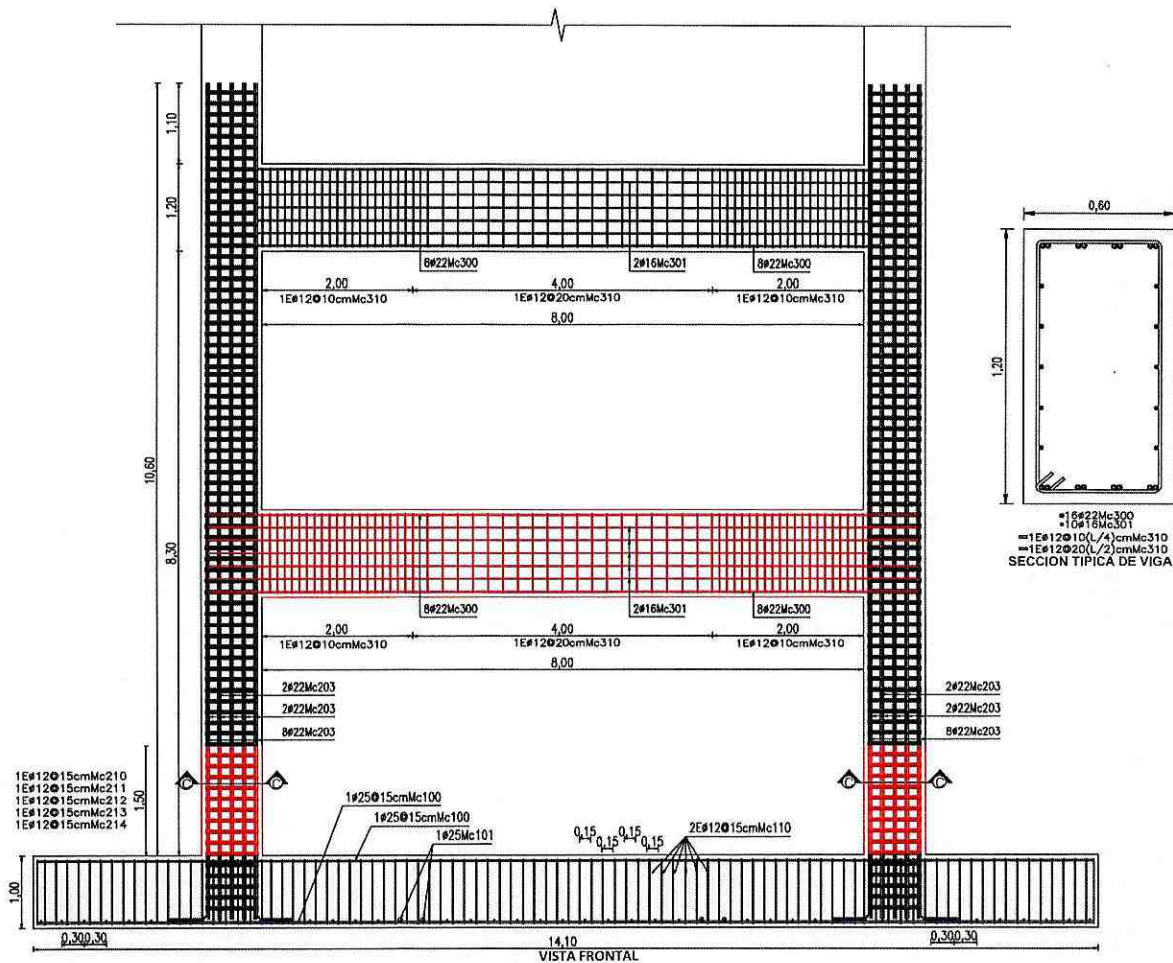
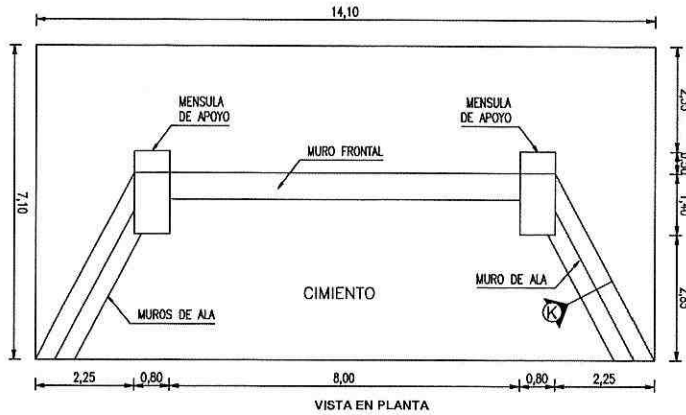

Firmado electrónicamente por:
**MARCIA JANETH
LOPEZ PAREDES**

CONSORCIO COLOVAL INGENIERÍA
FISCALIZADOR



Firmado electrónicamente por:
**CLAUDIO FERMIN
CAYAMBE
GUILCAPI**

CONSORCIO ARKO
CONTRATISTA

ANEXO 2 DE PLANILLA DE EXCEDENTES 01
RESUMEN DE CANTIDADES DE OBRA

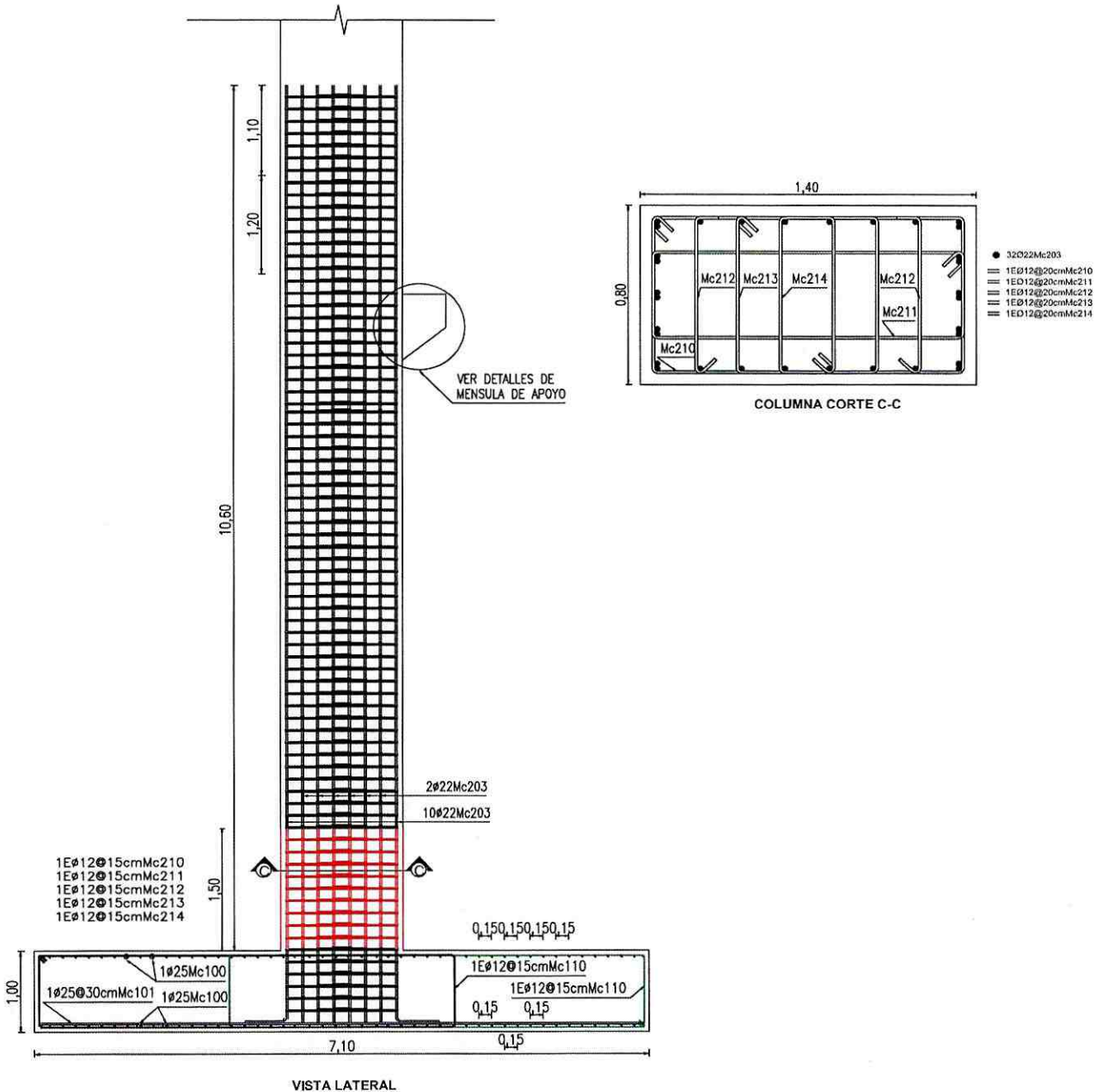

Firmado electrónicamente por:
**MARCIA JANETH
LOPEZ PAREDES**

CONSORCIO COLOVAL INGENIERIA
FISCALIZADOR



Firmado electrónicamente por:
**CLAUDIO FERMIN
CAYAMBE
GUILLCAPI**

CONSORCIO ARKO
CONTRATISTA

ANEXO 2 DE PLANILLA DE EXCEDENTES 01
RESUMEN DE CANTIDADES DE OBRA

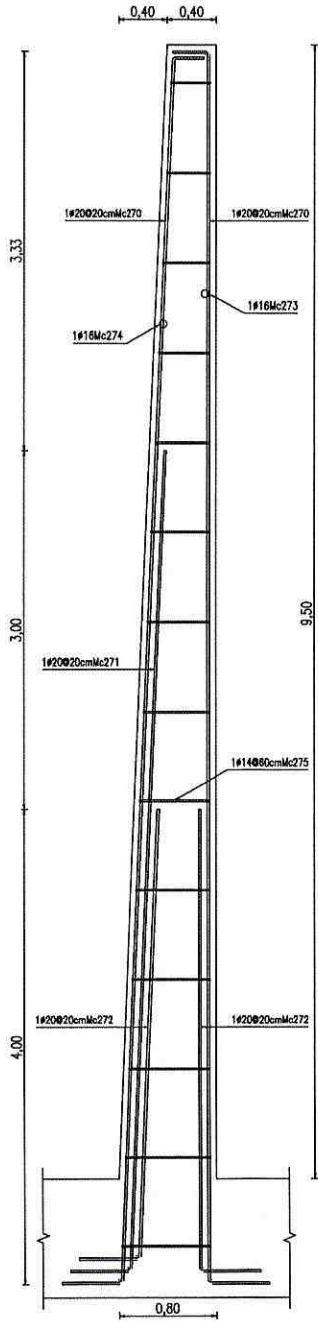

VISTA LATERAL MUROS DE ALA

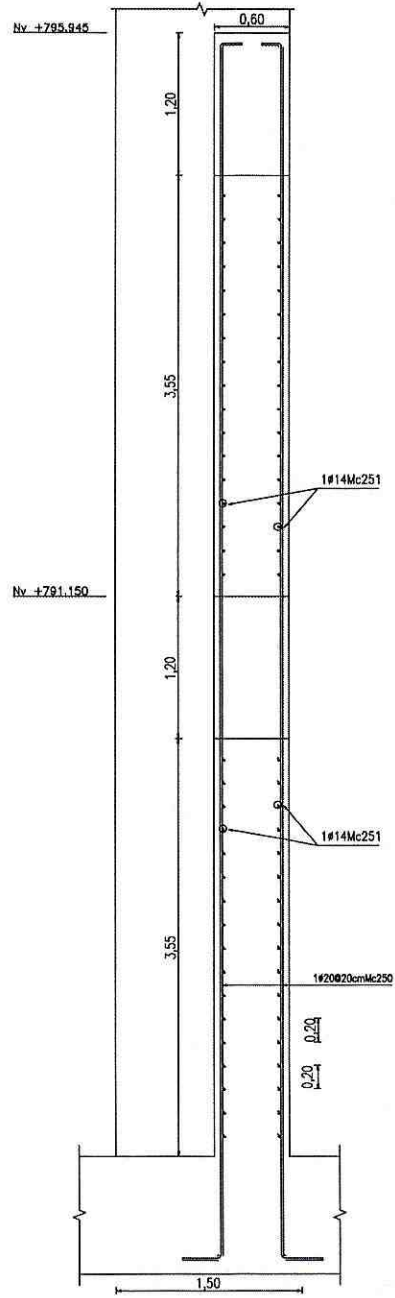

CORTE LATERAL MURO FRONTAL



Firmado electrónicamente por:
**MARCIA JANETH
LOPEZ PAREDES**

CONSORCIO COLOVAL INGENIERIA
FISCALIZADOR



Firmado electrónicamente por:
**CLAUDIO FERMIN
CAYAMBE
GUILCAPI**

CONSORCIO ARKO
CONTRATISTA

PROYECTO: CONSTRUCCIÓN DEL PUENTE SOBRE EL RÍO PUYO, SECTOR PUYUPUNGO, PARROQUIA MADRE TIERRA, CANTÓN MERA, PROVINCIA DE PASTAZA

UBICACIÓN: PARROQUIA MADRE TIERRA

CONTRATANTE: GAD PROVINCIAL DE PASTAZA

CONTRATISTA: CONSORCIO ARKO

FISCALIZADOR: CONSORCIO COLOVAL INGENIERÍA

EXTERNO: CONSORCIO COLOVAL INGENIERÍA

FECHA DEL CONTRATO: 01/06/2021

PLAZO: 365

MONTO DEL CONTRATO USD\$: 1,581,633.72

VALOR DEL ANTICIPO USD\$: 632,653.49

MONTO APROBADO DE EXCEDENTE: 78,871.28

FECHA DEL ANTICIPO: 05/07/2021

FECHA DE NOTIFICACION DE EJECUCIÓN DE EXCEDENTES: 01/02/2022

PLAZO TRANSCURRIDO: 301 DIAS

SUSPENSIÓN DE PLAZO:

DIAS DE SUSPENSIÓN PLAZO: DIAS

REINICIO DE TRABAJOS:

FIN DE PLAZO: 05/07/2022

PERIODO: 01/4/2022 al 2/5/2022

ANEXO 3 DE PLANILLA DE EXCEDENTES 01
RESUMEN DE CANTIDADES DE OBRA

Rubro	DESCRIPCIÓN	U	CANTIDAD CONTRATADA	CANTIDAD A PLANILLAR:	
12	Hormigón estructural de cemento portland clase B f'c=240 kg/cm2 (columnas)	m3	1.68	3.36	m3

DETALLE	ANCHO (m)	LARGO (m)	ALTURA (m)	CANTIDAD	VOLUMEN (m3)
Columnas de torre margen izquierdo	0.80	1.40	1.50	2	3.36
TOTAL:				3.36	3.36

TORRE MARGEN IZQUIERDO

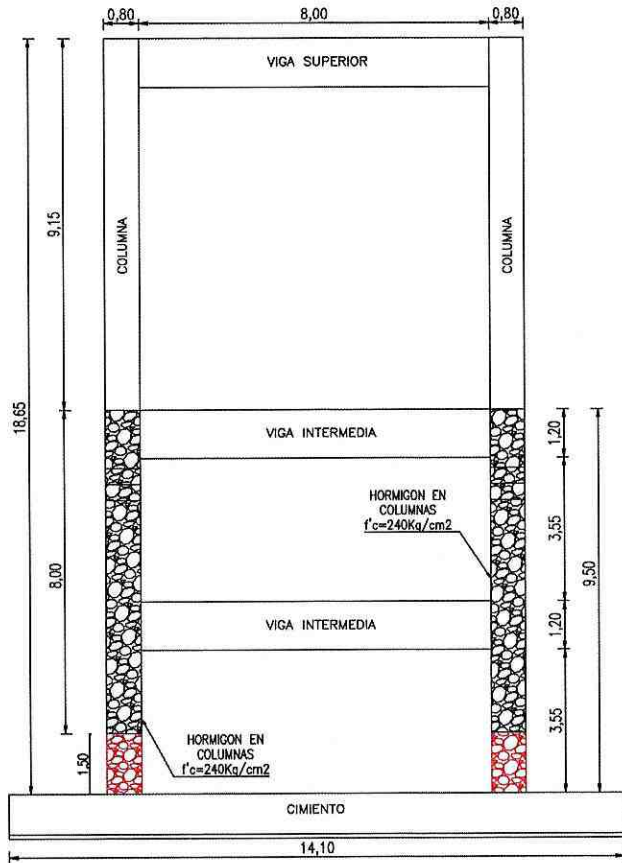

VISTA FRONTAL

Firmado electrónicamente por:
MARCIA JANETH LOPEZ PAREDES
CONSORCIO COLOVAL INGENIERÍA
FISCALIZADOR

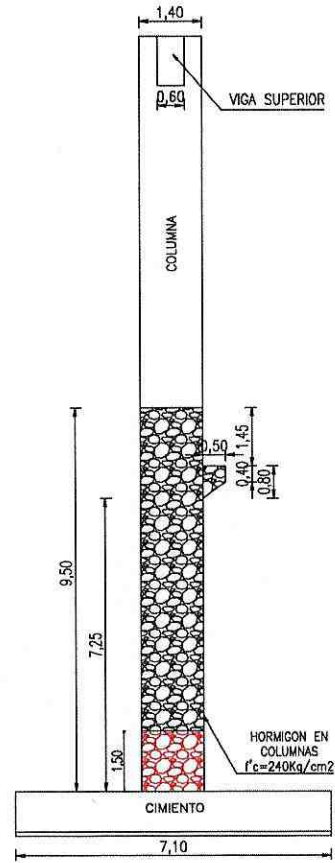

VISTA LATERAL

Firmado electrónicamente por:
CLAUDIO FERMIN CAYAMBE
CONSORCIO COLOVAL INGENIERÍA
CONTRATISTA

PROYECTO:

CONSTRUCCIÓN DEL PUENTE SOBRE EL RÍO PUYO, SECTOR PUYUPUNGO, PARROQUIA MADRE TIERRA, CANTÓN MERA, PROVINCIA DE PASTAZA

FECHA DEL CONTRATO:

01/06/2021

UBICACIÓN:

PARROQUIA MADRE TIERRA
GAD PROVINCIAL DE PASTAZA
CONSORCIO ARKO

PLAZO:

365

CONTRATANTE:

GAD PROVINCIAL DE PASTAZA
CONSORCIO ARKO

MONTO DEL CONTRATO USD\$:

1,581,633.72

CONTRATISTA:

CONSORCIO ARKO

VALOR DEL ANTICIPO USD\$:

632,653.49

FISCALIZADOR:

CONSORCIO COLOVAL INGENIERIA

MONTO APROBADO DE EXCEDENTE:

78,871.28

EXTERNO:

CONSORCIO COLOVAL INGENIERIA

FECHA DEL ANTICIPO:

05/07/2021

FECHA DE NOTIFICACION DE EJECUCION DE EXCEDENTES:

01/02/2022

PLAZO TRANSCURRIDO:

301 DIAS

SUSPENSION DE PLAZO:

DIAS

DIAS DE SUSPENSION PLAZO:

DIAS

REINICIO DE TRABAJOS:

05/07/2022

FIN DE PLAZO:

01/4/2022 al 2/5/2022

PERIODO:

**ANEXO 4 DE PLANILLA DE EXCEDENTES 01
RESUMEN DE CANTIDADES DE OBRA**

Rubro	DESCRIPCIÓN	U	CANTIDAD CONTRATADA	CANTIDAD A PLANILLAR:	
13	Hormigón estructural de cemento portland clase B f'c=240 kg/cm2(muros)	m3	171.03	124.07	m3

DETALLE	ANCHO (m)	LARGO (m)	ALTURA (m)	CANTIDAD	VOLUMEN (m3)	
Pantalla de torre margen izquierdo	0.60	8.00	8.30	1	39.84	
Pantalla de torre margen derecho	0.60	8.00	6.80	1	32.64	
Viga intermedia de torre izquierda	0.60	8.00	1.20	1.00	-5.76	
DETALLE	B. Mayor (m)	B. Menor (m)	Altura (m)	Longitud (m)	Cantidad	Volumen (m3)
Muros de ala torre izquierda	0.80	0.40	9.50	4.02	2	45.83
TOTAL:					124.07	

TORRE MARGEN IZQUIERDO

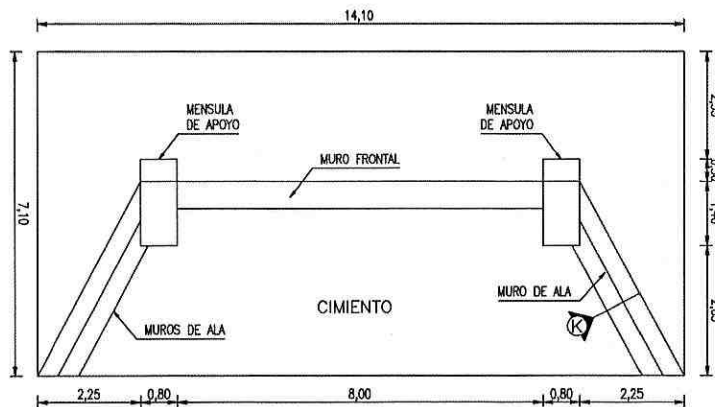

VISTA EN PLANTA



Firmado electrónicamente por:
**MARCIA JANETH
LOPEZ PAREDES**

CONSORCIO COLOVAL INGENIERIA
FISCALIZADOR



Firmado electrónicamente por:
**CLAUDIO FERMIN
CAYAMBE
GUILCAPI**

CONSORCIO ARKO
CONTRATISTA

ANEXO 4 DE PLANILLA DE EXCEDENTES 01
RESUMEN DE CANTIDADES DE OBRA

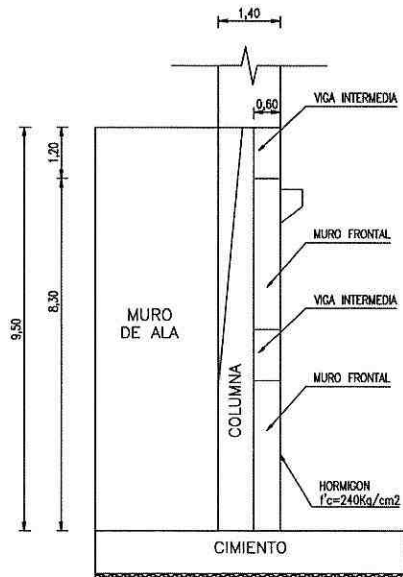
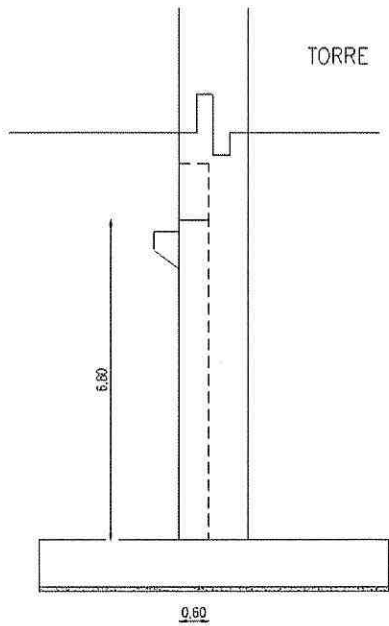

VISTA LATERAL

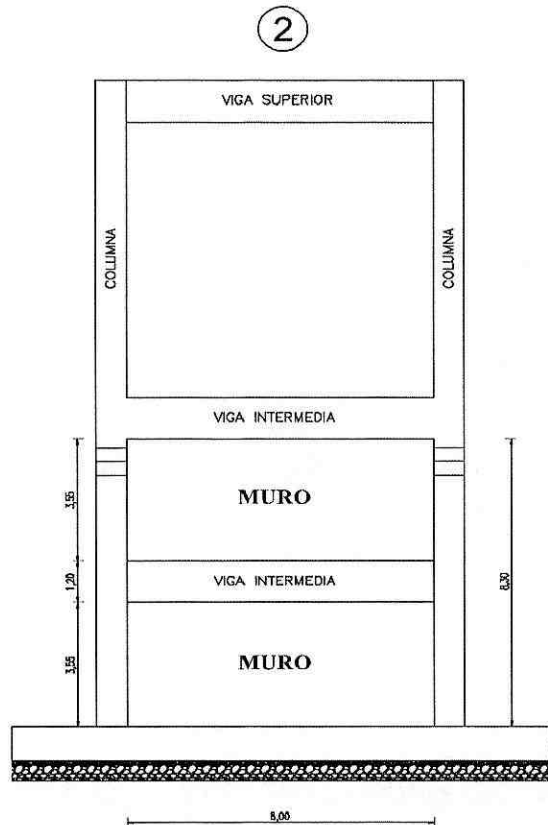
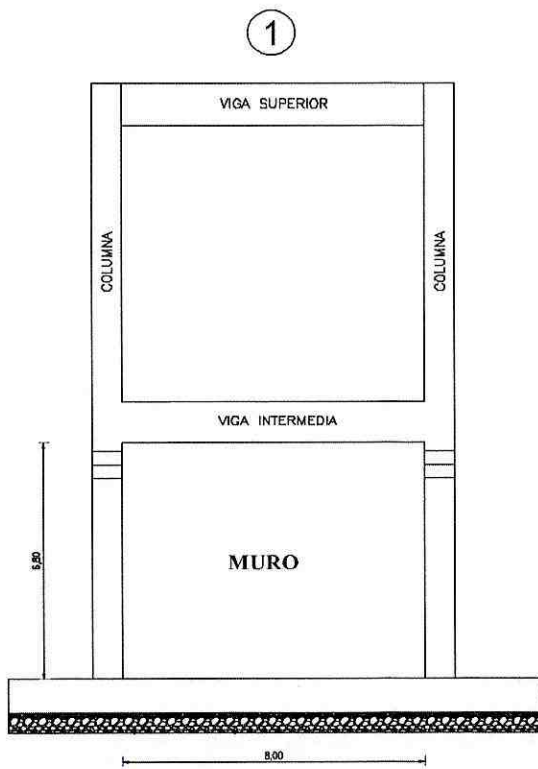

VISTA FRONTAL



Firmado electrónicamente por:
**MARCIA JANETH
LOPEZ PAREDES**

CONSORCIO COLOVAL INGENIERIA
FISCALIZADOR



Firmado electrónicamente por:
**CLAUDIO FERMIN
CAYAMBE
GUILCAPI**

CONSORCIO ARKO
CONTRATISTA

PROYECTO:

CONSTRUCCIÓN DEL PUENTE SOBRE EL RÍO PUYO, SECTOR PUYUPUNGO, PARROQUIA MADRE TIERRA, CANTÓN MERA, PROVINCIA DE PASTAZA

FECHA DEL CONTRATO:

01/06/2021

UBICACION:

PARROQUIA MADRE TIERRA
GAD PROVINCIAL DE PASTAZA

PLAZO:

365

CONTRATANTE:

GAD PROVINCIAL DE PASTAZA

MONTO DEL CONTRATO USD\$: 1.581.633,72

CONTRATISTA:

CONSORCIO ARKO

VALOR DEL ANTICIPO USD\$: 632.653,49

FISCALIZADOR

CONSORCIO COLOVAL INGENIERIA

MONTO APROBADO DE EXCEDENTE: 70.871,28

FECHA DEL ANTICIPO: 05/07/2021

FECHA DE NOTIFICACION DE EJECUCION DE EXCEDENTES: 01/02/2022

PLAZO TRANSCURRIDO: 301

DIAS

SUSPENSION DE PLAZO:

DIAS

DIAS DE SUSPENSION PLAZO:

REINICIO DE TRABAJOS:

05/07/2022

FIN DE PLAZO:

01/4/2022 al 2/5/2022

PERIODO:

ANEXO 5 DE PLANILLA DE EXCEDENTES 01
RESUMEN DE CANTIDADES DE OBRA

Rubro	DESCRIPCIÓN	U	CANTIDAD CONTRATADA	CANTIDAD A PLANILLAR:		
15	Hormigón estructural de cemento portland clase B f'c=240 kg/cm2 (vigas)	m3	5,76	5,76	m3	
DETALLE						
	Viga intermedia de torre izquierda	ANCHO (m)	LARGO (m)	ALTURA (m)	CANTIDAD	VOLUMEN (m3)
		0,60	8,00	1,2	1,00	5,76
TOTAL:					5,76	

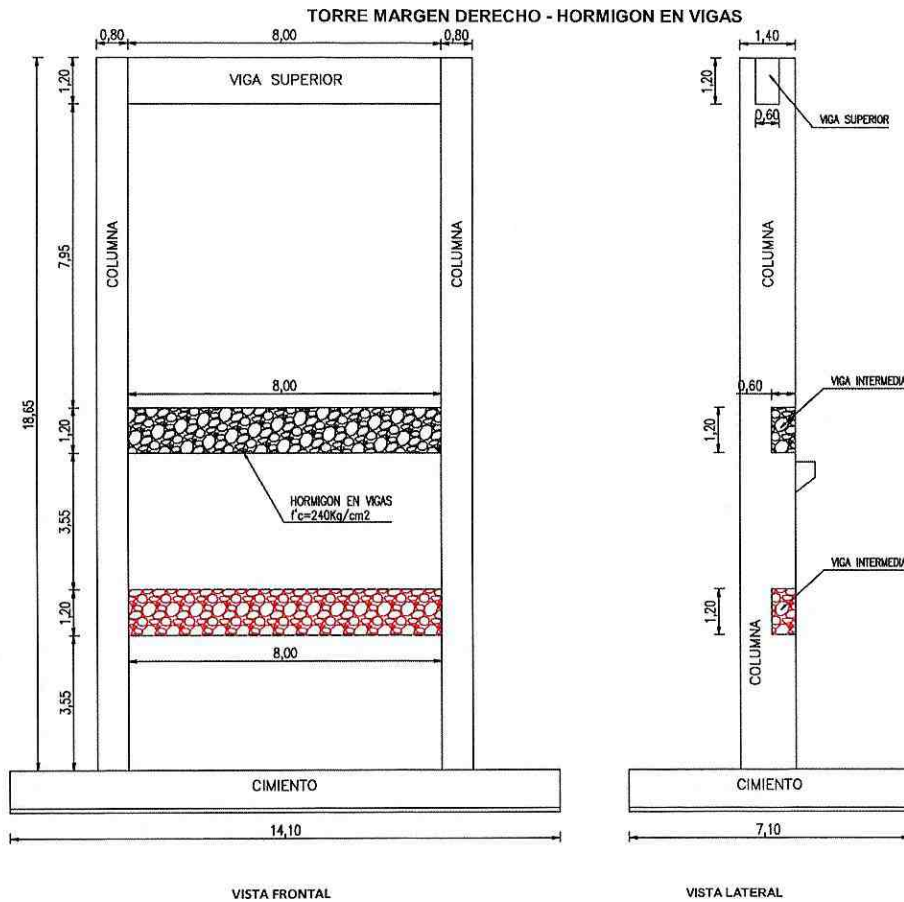

Firmado electrónicamente por:
**MARCIA JANETH
LOPEZ PAREDES**

CONSORCIO COLOVAL INGENIERÍA
FISCALIZADOR



Firmado electrónicamente por:
**CLAUDIO FERMIN
CAYAMBE
GUILCAPI**

CONSORCIO ARKO
CONTRATISTA

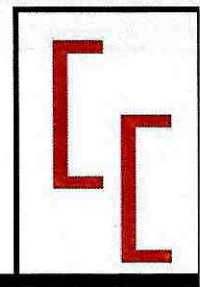

LICO-GADPPz-001-2021

**CONSTRUCCIÓN DEL PUENTE SOBRE EL RÍO PUYO,
SECTOR PUYUPUNGO, PARROQUIA MADRE TIERRA,
CANTÓ MERA, PROVINCIA DE PASTAZA**



Pastaza
GOBIERNO PROVINCIAL

CONTIENE:

REAJUSTE DE PRECIOS

GOBIERNO AUTÓNOMO DESCENTRALIZADO PROVINCIAL DE PASTAZA
REAJUSTE PROVISIONAL- PLANILLA DE EXCEDENTES N°01

Fecha de elaboración:	28 de junio de 2022	Fecha de contrato:	01-jun-21
Contratista:	Consortio Arko	Monto del contrato:	\$ 1,581,633.72
Fecha de índices sub-cero:	mar-21	Valor de planilla:	\$ 65,024.54
Fecha de índices sub-uno:	abr-22	Anticipo descontado:	\$ 0.00
		Po:	\$ 65,024.54

CUADRILLA TIPO

Categoría	Coeficiente C	Salarios Reales Diarios		CxB1	CxBo
		B1 201	Bo 188		
ESTRUCTURA OCUPACIONAL C1 OPERADORES	0.032	34.350	32.470	1.099	1.039
ESTRUCTURA OCUPACIONAL C2	0.000	32.700	30.900	-	-
SIN TITULO D2	0.025	31.000	29.300	0.775	0.733
ESTRUCTURA OCUPACIONAL B3	0.000	34.410	32.520	-	-
CHOFERES PROFESIONALES CH C1	0.045	44.970	42.510	2.024	1.913
ESTRUCTURA OCUPACIONAL C1	0.072	34.350	32.470	2.473	2.338
ESTRUCTURA OCUPACIONAL C2	0.052	32.700	30.900	1.700	1.607
ESTRUCTURA OCUPACIONAL D2	0.205	31.460	29.730	6.449	6.095
ESTRUCTURA OCUPACIONAL E2	0.569	30.620	28.940	17.423	16.467
TOTAL	1.000			31.943	30.192

	Coeficiente C	Indices		Factor Cx I1/Io
		I1 201	Io 188	
Mano de obra	0.212	31.943	30.192	0.224
Cemento Portland Tipo I Sacos	0.050	184.780	172.190	0.054
Acero estructural para puentes	0.361	410.790	389.420	0.381
Perfiles estructurales de acero	0.020	395.970	304.370	0.026
Acero en barras	0.093	296.410	284.340	0.097
Emulsiones asfálticas	0.011	269.060	224.840	0.013
Pinturas anticorrosivas	0.014	263.580	254.620	0.014
Madera aserrada, cepillada y/o escuadrada (preparada)	0.054	518.270	497.620	0.056
Materiales pétreos Tungurahua	0.057	218.680	219.090	0.057
IPC TUNGURAHUA	0.128	106.900	104.550	0.131
TOTAL	1.000			1.053

Valor a reajustarse en esta planilla	(Po)	\$ 65,024.54
Factor de reajuste -1	(-1)	0.053
Valor de reajuste	(Pr)	\$ 3,446.30
Valor de reajuste provicional		
Diferencia de reajuste		<u>\$ 3,446.30</u>

Descuentos:

LÍQUIDO A PAGARSE

\$ 3,446.30



Firmado electrónicamente por:
MARCIA JANETH
LOPEZ PAREDES

SON: TRES MIL CUATROCIENTOS CUARENTA Y SEIS
 30/100 DÓLARES AMERICANOS SIN INCLUIR IVA

Ing. Marcia López - P.C. CONSORCIO COLOVAL
 FISCALIZADOR

CONSORCIO COLOVAL INGENIERÍA

FISCALIZACIÓN EXTERNA

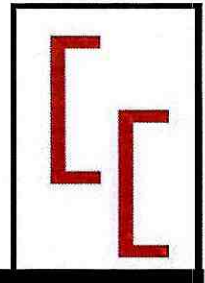

LICO-GADPPz-001-2021

CONSTRUCCIÓN DEL PUENTE SOBRE EL RÍO PUYO,
SECTOR PUYUPUNGO, PARROQUIA MADRE TIERRA,
CANTÓ MERA, PROVINCIA DE PASTAZA



Pastaza
GOBIERNO PROVINCIAL

CONTIENE:

CUADRO DE DIFERENCIA DE CANTIDADES

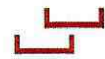

GOBIERNO AUTONOMO DESCENTRALIZADO PROVINCIAL DE PASTAZA
DPTO. _____ FISCALIZACIÓN



CUADRO DE DIFERENCIA DE CANTIDADES - PLANILLA DE EXCEDENTES N°01

CONSTRUCCIÓN DEL PUENTE SOBRE EL RÍO PUYO, SECTOR PUYUPUNGO, PARROQUIA MADRE TIERRA, CANTÓN MERA, PROVINCIA DE PASTAZA.

ACUMULADO PORCENTAJE
\$ 78,871.28
\$ 65,024.54 82.44%
\$ 520.55 0.66%
\$ 14,367.29 18.22%
\$ 13,846.74 EN MENOS

VALOR PARTIDA INCREMENTOS
V. EJECUTADO :
V. EN MÁS :
V. EN MENOS:
PRORRATOS MÁS VS. MENOS:

INICIO DEL PLAZO : 6 de julio de 2021

TERMINACIÓN DEL PLAZO: 5 de julio de 2022

PERÍODO : 01-abr-22 A 02-may-22

FECHA DE ELABORACIÓN: martes, 28 de junio de 2022

VALOR CONTRATO: \$ 1.581.633.72

VALOR PLANILLADO ACTUAL - CONTRATO: \$ 883,689.64

MONTO TOTAL EJECUTADO (C.O. + EXCE.): \$ 948,714.19

% TOTAL EJECUTADO RESPECTO A CONTRATATO ORIGINAL: 59.98%

OBRA : CONSTRUCCIÓN DEL PUENTE SOBRE EL RÍO PUYO, SECTOR PUYUPUNGO, PARROQUIA MADRE TIERRA, CANTÓN MERA, PROVINCIA DE PASTAZA.
FECHA DE CONTRATO : 1 de junio de 2021
CONTRATISTA : CONSORCIO ARKO
PLAZO : 365 Días
AMPLIACIONES : 0 Días
SUSPENSIÓN : 0 Días
PARTIDA PRESUP: N° 6
ORDEN DE TRABAJO : N° 4
FECHA DE APROBACIÓN: lunes, 31 de enero de 2022
FECHA DE NOTIFICACIÓN: martes, 1 de febrero de 2022

ITEMS	DESCRIPCIÓN	UNIDAD	CANTIDAD	PRECIO CONTRATO	TOTAL	EJECUTADO		DIFERENCIAS	
						CANTIDAD	VALOR	EN MÁS	EN MENOS
4	Excavación para puentes (maquina)	m3	480.00	\$ 2.15	\$ 1,032.00000	480.00	\$ 1,032.00	-	-
6	Acero de refuerzo en barras fy=4200 kg/cm2(en puentes)	kg	13,000.00	\$ 2.22	\$ 28,860.00000	12,315.75	\$ 27,340.97	-	684.25
12	Hormigón estructural de cemento portland clase B f'c=240 kg/cm2 (co)	m3	1.68	\$ 309.85	\$ 520.54800	3.36	\$ 1,041.10	1.68	520.55
13	Hormigón estructural de cemento portland clase B f'c=240 kg/cm2(m)	m3	171.03	\$ 273.60	\$ 46,789.80800	124.07	\$ 33,945.55	-	46.96
15	Hormigón estructural de cemento portland clase B f'c=240 kg/cm2 (vi)	m3	5.76	\$ 289.05	\$ 1,664.92800	5.76	\$ 1,664.93	-	-
				\$	\$ 78,871.28400		\$ 65,024.54		\$ 520.55
									\$ 14,367.29



Firmado electrónicamente por:
MARCIA JANETH LOPEZ PAREDES

Ing. Marcia López - P.C. CONSORCIO COLOVAL
FISCALIZADOR



Firmado electrónicamente por:
CLAUDIO FERMIN CAYAMBE GUILCAPI

Consortio Arko
CONTRATISTA

ANEXO DE VOLUMENES DE OBRA

**ENSAYO DE CILINDROS A LA COMPRESION
NORMA ASTM C-39**



DATOS PROYECTO		DATOS MUESTRA	
SOLICITADO POR:	CONSORCIO ARKO	NORMA:	ASTM C-39
PROYECTO:	CONSTRUCCIÓN DEL PUENTE SOBRE EL RÍO PUYO - MERA	f _c	240 kg/cm ²
UBICACION:	PASTAZA		

CILINDRO No.	CIA No.	FECHA DE TOMA	FECHA DE ENSAYO	EDAD DIAS	IDENTIFICACION	CARGA (kg)	DIAMETRO (cm)	AREA (cm ²)	RESISTENCIA (kg/cm ²)	f _c	EFICIENCIA %	PROMEDIO
1			4-may	7	VIGA MUROS EN PANTALLAS Y ALAS HASTA MEDIA ALTURA	31276	15,2	181	172	240	72	
2			4-may	7		30894	15,2	181	170		71	
3			4-may	7		30472	15,2	181	168		70	
4			4-may	7		30831	15,2	181	170		71	
5		27-abr-22	4-may	7		31032	15,2	181	171		71	
6			4-may	7		31273	15,2	181	172		72	
7			4-may	7		30926	15,2	181	170		71	
8			4-may	7		MARGEN IZQUIERDO	31000	15,2	181		171	71

OBSERVACIONES: LAS PROBETAS DE HORMIGON SON ENTREGADAS POR EL CLIENTE

LABORATORIO DE ENSAYO
[Firma]
LABSUEL - CONTROL OBRA CIVIL

APROBADO POR
[Firma]
LABSUEL - LABORATORIO

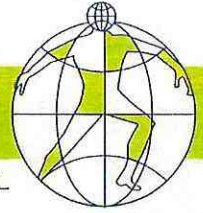

**ENSAYO DE CILINDROS A LA COMPRESION
NORMA ASTM C-39**

DATOS PROYECTO		DATOS MUESTRA	
SOLICITADO POR:	CONSORCIO ARKO	NORMA:	ASTM C-39
PROYECTO:	CONSTRUCCIÓN DEL PUENTE SOBRE EL RÍO PUYO - MIERA	f'c	240 kg/cm ²
UBICACION:	PASTAZA		

CILINDRO No.	CIA No.	FECHA DE TOMA	FECHA DE ENSAYO	EDAD DIAS	IDENTIFICACION	CARGA (kg)	DIAMETRO (cm)	AREA (cm ²)	RESISTENCIA (kg/cm ²)	f'c	EFICIENCIA %	PROMEDIO
1			5-may	7	MUROS EN PANTALLAS Y ALAS HASTA PARTE SUPERIOR	30736	15,2	181	169	240	71	
2			5-may	7		31276	15,2	181	172		72	
3			5-may	7		30900	15,2	181	170		71	
4			5-may	7		31021	15,2	181	171		71	
5		28-abr-22	5-may	7		30398	15,2	181	168		70	
6			5-may	7		30581	15,2	181	169		70	
7			5-may	7		31429	15,2	181	173		72	
8			5-may	7		30400	15,2	181	168		70	

OBSERVACIONES: LAS PROBETAS DE HORMIGON SON ENTREGADAS POR EL CLIENTE

LABORATORIO DE CAMPO
LABSUEL - CONTROL OBRA CIVIL



APROBADO POR
[Signature]
LABSUEL - LABORATORIO

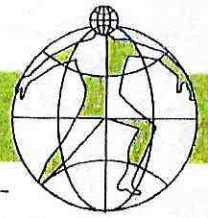

**ENSAYO DE CILINDROS A LA COMPRESION
NORMA ASTM C-39**

DATOS PROYECTO		DATOS MUESTRA	
SOLICITADO POR:	CONSORCIO ARKO	NORMA:	ASTM C-39
PROYECTO:	CONSTRUCCIÓN DEL PUENTE SOBRE EL RÍO PUYO - MERA	f'c	240 kg/cm2
UBICACION:	PASTAZA		

CILINDRO No.	CIA No.	FECHA DE TOMA	FECHA DE ENSAYO	EDAD DIAS	IDENTIFICACION	CARGA (kg)	DIAMETRO (cm)	AREA (cm2)	RESISTENCIA (kg/cm2)	f'c	EFICIENCIA %	PROMEDIO
1			4-may	7	MUROS EN PANTALLAS	36076	15,2	181	199		83	
2			4-may	7	HASTA MEDIA	35927	15,2	181	198		82	
3		27-abr-22	4-may	7	ALTURA	35199	15,2	181	194	240	81	
4			4-may	7	LADO DERECHO	35628	15,2	181,5	196		82	
5			4-may	7	PANTALLA	35821	15,2	181	197		82	

OBSERVACIONES: LAS PROBETAS DE HORMIGON SON ENTREGADAS POR EL CLIENTE

LABORATORIO DE CAMPO
LABSUEL - CONTROL OBRA CIVIL

APROBADO POR
LABSUEL - LABORATORIO



**ENSAYO DE CILINDROS A LA COMPRESION
NORMA ASTM C-39**

DATOS PROYECTO		DATOS MUESTRA	
SOLICITADO POR:	CONSORCIO ARKO	NORMA:	ASTM C-39
PROYECTO:	CONSTRUCCIÓN DEL PUENTE SOBRE EL RÍO PUYO - IBERA	f'c	240 kg/cm ²
UBICACION:	PASTAZA		

CILINDRO No.	CIA No.	FECHA DE TOMA	FECHA DE ENSAYO	EDAD DIAS	IDENTIFICACION	CARGA (kg)	DIAMETRO (cm)	AREA (cm ²)	RESISTENCIA (kg/cm ²)	f'c	EFICIENCIA %	PROMEDIO
1			5-may	7	MUROS EN PANTALLAS	35712	15,2	181	197		82	
2			5-may	7	HASTA PARTE SUPERIOR	35924	15,2	181	198		82	
3		28-abr-22	5-may	7	LADO DERECHO	35610	15,2	181	196	240	82	
4			5-may	7		35472	15,2	181,5	195		81	
5			5-may	7	PANTALLA	35822	15,2	181	197		82	

OBSERVACIONES: LAS PROBETAS DE HORMIGON SON ENTREGADAS POR EL CLIENTE

LABORATORIO DE CAMPO
LABSUEL - CONTROL OBRA CIVIL

APROBADO POR
[Firma]
LABSUEL - LABORATORIO

ANEXO FOTOGRAFICO

Rubro 4: Excavación para puentes (maquina)



Excavación para cajón de anclaje margen derecho



Excavación para cajón de anclaje margen derecho



Excavación del cajón de anclaje derecho



Excavación entre en anclaje y la torre



Excavación para cajón de anclaje margen izquierdo



Excavación para cajón de anclaje margen izquierdo



Excavación para cimiento de torre margen derecho



Excavación para cimiento de torre margen derecho



Excavación para torre izquierda



Excavación para torre izquierda
Rubro 6: Acero de refuerzo en barras $f_y=4200$ kg/cm²(en puentes)



Figurado de hierro

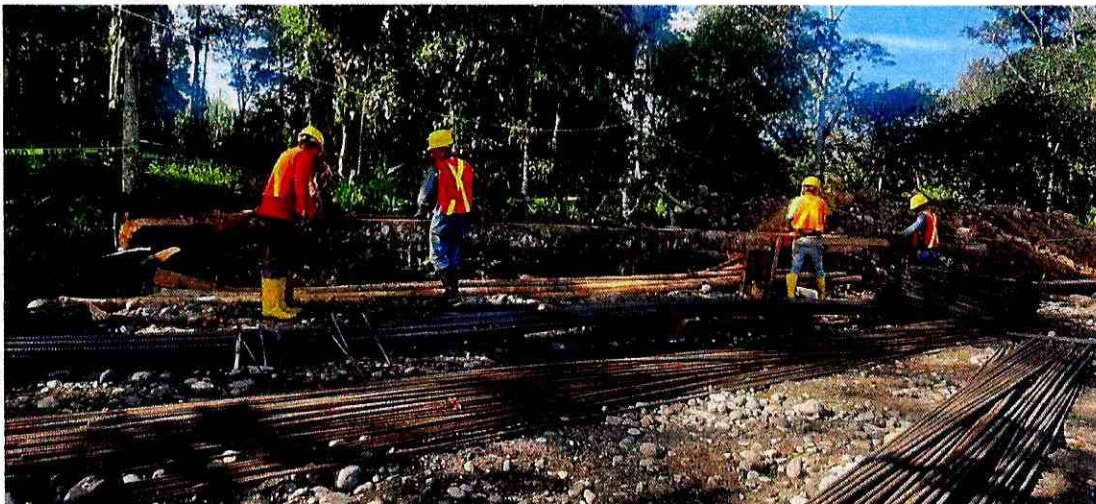

Figurado de hierro

- COLUMNAS, VIGA Y MUROS DE LA TORRE IZQUIERDA



Armado y amarre de hierro de columnas



Armado y amarre de hierro de columnas



Montaje del primer tramo de columnas

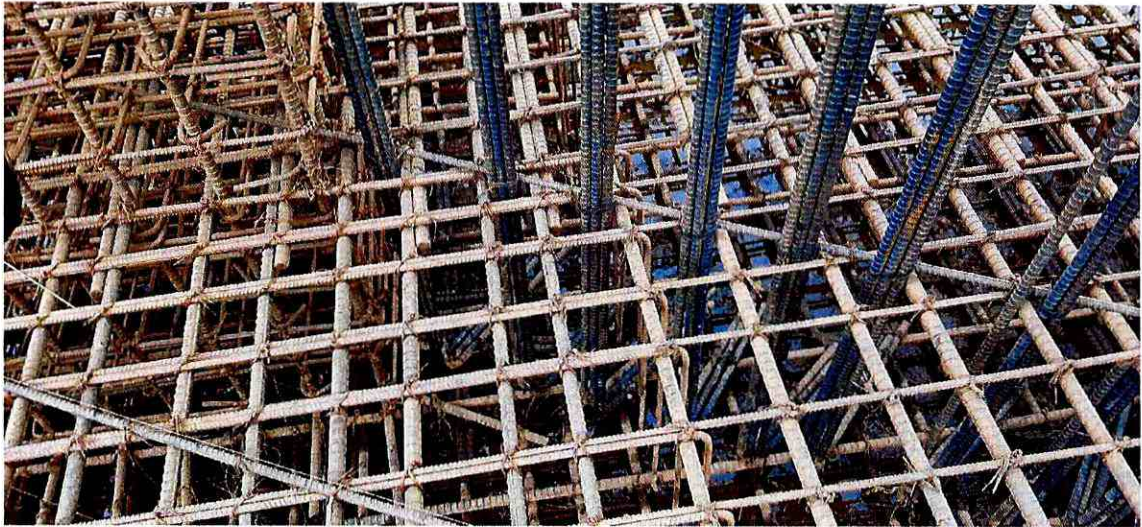

Hierro de muros de ala



Muros de ala y pantalla



Viga intermedia, pantalla y muros de ala

- PANTALLA DE TORRE DERECHA



Hierro de pantalla

Rubro 12: Hormigón estructural de cemento portland clase B $f'c=240$ kg/cm² (columnas)

Rubro 13: Hormigón estructural de cemento portland clase B $f'c=240$ kg/cm² (muros)

Rubro 15: Hormigón estructural de cemento portland clase B $f'c=240$ kg/cm² (vigas)

- TORRE MARGEN IZQUIERDO

1. Primer tramo



Encofrado



Fundición



Fundición

2. Segundo tramo



Encofrado



Fundición



Fundición

3. Tercer tramo



Encofrado



Fundición



Muros torre izquierda terminados

- PANTALLA TORRE DERECHA



Fundición tramo 1



Encofrado tramo 2



Fundición tramo 2

LIBRO DE OBRA

LIBRO DE OBRA				No. HOJA:	/
PROYECTO: CONSTRUCCIÓN DEL PUENTE SOBRE EL RÍO PUYO, SECTOR PUYUPUNGO, PARROQUIA MADRE TIERRA, CANTÓN MERA, PROVINCIA DE PASTAZA					
CONTRATISTA:		CONSORCIO ARKO		UBICACIÓN: PUYUPUNGO, PARROQUIA MADRE TIERRA	
FISCALIZADOR :		CONSORCIO COLOVAL		FECHA: 01 / 04 / 2022	
ADMINISTRADOR:		ING. DANIEL RAMOS			
CLIMA					
MAÑANA		SOLEADO <input checked="" type="checkbox"/>		NUBLADO <input type="checkbox"/>	
TARDE		SOLEADO <input type="checkbox"/>		NUBLADO <input checked="" type="checkbox"/>	
LLUVIOSO		<input type="checkbox"/>		<input type="checkbox"/>	
LLUVIOSO		<input type="checkbox"/>		<input type="checkbox"/>	
PERSONAL TÉCNICO		MANO DE OBRA		MAQUINAR./HERRAMIENT.	
Superintendente	1	Maestro de Obra	02	Excavadora	
Residente de obra	1	Albañil	02	Concretera	
Tecnico ambiental	1	Ayudante	08	Moladora	02
Tecnico de seguridad	1	Peón		Volquete	
Tecnico Mecanico		Operador		Generador	02
		Soldador		Soldadora	
		Ayudante de soldador		Plancha Compactadora	
		Chofer		Bomba de Succion	
TRABAJOS REALIZADOS			SEGURIDAD/AMBIENTAL		
<p>- Encendido de ugo spono mayen 17quiendo.</p>			EPP	<input checked="" type="checkbox"/>	
			EPI		
			VALLAS SEGURIDAD		
			CINTA DE PELIGRO		
OBSERVACIONES / RECOMENDACIONES					
DEL CONTRATISTA:					
DEL FISCALIZADOR:					
DEL ADMINISTRADOR:					

 CONSORCIO ARKO

CLAUDIO CAYAMBE REPRESENTANTE LEGAL
CONTRATISTA

 CONSORCIO COLOVAL

MARCIA LOPEZ REPRESENTANTE LEGAL
FISCALIZADOR

LIBRO DE OBRA				No. HOJA:	/
PROYECTO:		CONSTRUCCIÓN DEL PUENTE SOBRE EL RÍO PUYO, SECTOR PUYUPUNGO, PARROQUIA MADRE TIERRA, CANTÓN MERA, PROVINCIA DE PASTAZA			
CONTRATISTA:		CONSORCIO ARKO		UBICACIÓN:	
FISCALIZADOR :		CONSORCIO COLOVAL		PUYUPUNGO, PARROQUIA MADRE TIERRA	
ADMINISTRADOR:		ING. DANIEL RAMOS		FECHA:	
				02 / 04 / 2022	
CLIMA					
MAÑANA		SOLEADO		NUBLADO	
				/ /	
TARDE		SOLEADO		NUBLADO	
				/ /	
PERSONAL TÉCNICO		MANO DE OBRA		MAQUINAR./HERRAMIENT.	
Superintendente	1	Maestro de Obra	02	Excavadora	
Residente de obra	1	Albañil	02	Concreteira	
Tecnico ambiental	1	Ayudante	08	Moladora	02
Tecnico de seguridad	1	Peón		Volquete	
Tecnico Mecánico		Operador		Generador	02
		Soldador		Soldadora	
		Ayudante de soldador		Plancha Compactadora	
		Chofer		Bomba de Succion	
TRABAJOS REALIZADOS			GRÁFICOS		
<p>- Aseguro de encajado viga sifeno margen izquierdo</p> <p>- Aseguro de linea de vida</p>					
OBSERVACIONES / RECOMENDACIONES					
DEL CONTRATISTA:					
DEL FISCALIZADOR:					
DEL ADMINISTRADOR:					

Claudio Cayambe
CONSORCIO ARKO

CLAUDIO CAYAMBE REPRESENTANTE LEGAL
CONTRATISTA

Marcia Lopez
CONSORCIO COLOVAL

MARCIA LOPEZ REPRESENTANTE LEGAL
FISCALIZADOR

LIBRO DE OBRA				No. HOJA:	/
PROYECTO:		CONSTRUCCIÓN DEL PUENTE SOBRE EL RÍO PUYO, SECTOR PUYUPUNGO, PARROQUIA MADRE TIERRA, CANTÓN MERA, PROVINCIA DE PASTAZA			
CONTRATISTA:	CONSORCIO ARKO		UBICACIÓN:	PUYUPUNGO, PARROQUIA MADRE TIERRA	
FISCALIZADOR :	CONSORCIO COLOVAL		FECHA:	03/04/2022	
ADMINISTRADOR:	ING. DANIEL RAMOS				
CLIMA					
MAÑANA	SOLEADO		NUBLADO		LLUVIOSO <input checked="" type="checkbox"/>
TARDE	SOLEADO		NUBLADO	<input checked="" type="checkbox"/>	LLUVIOSO
PERSONAL TÉCNICO		MANO DE OBRA		MAQUINAR./HERRAMIENT.	
Superintendente	1	Maestro de Obra	02	Excavadora	
Residente de obra	1	Albañil	02	Concreteira	
Tecnico ambiental	1	Ayudante	08	Moladora	02
Tecnico de seguridad	1	Peón		Volquete	
Tecnico Mecanico		Operador		Generador	02
		Soldador	01	Soldadora	01
		Ayudante de soldador		Plancha Compactadora	
		Chofer		Bomba de Succion	
TRABAJOS REALIZADOS			GRÁFICOS		
<p>- Aseguro y preparaci3n de encofrado de viga superior margen izquierdo</p> <p>- Aseguro de andamios elevados, preparaci3n para fundir viga superior margen izquierdo</p>					
OBSERVACIONES / RECOMENDACIONES					
DEL CONTRATISTA:					
DEL FISCALIZADOR:					
DEL ADMINISTRADOR:					

 CONSORCIO ARKO

CLAUDIO CAYAMBE REPRESENTANTE LEGAL
CONTRATISTA

 CONSORCIO COLOVAL

MARCIA LOPEZ REPRESENTANTE LEGAL
FISCALIZADOR

LIBRO DE OBRA				No. HOJA:	/
PROYECTO: CONSTRUCCIÓN DEL PUENTE SOBRE EL RÍO PUYO, SECTOR PUYUPUNGO, PARROQUIA MADRE TIERRA, CANTÓN MERA, PROVINCIA DE PASTAZA					
CONTRATISTA: CONSORCIO ARKO		UBICACIÓN: PUYUPUNGO, PARROQUIA MADRE TIERRA			
FISCALIZADOR: CONSORCIO COLOVAL		FECHA: 04/04/2022			
ADMINISTRADOR: ING. DANIEL RAMOS					
CLIMA					
MAÑANA	SOLEADO	<input checked="" type="checkbox"/>	NUBLADO	<input type="checkbox"/>	LLUVIOSO
TARDE	SOLEADO	<input type="checkbox"/>	NUBLADO	<input checked="" type="checkbox"/>	LLUVIOSO
PERSONAL TÉCNICO		MANO DE OBRA		MAQUINAR./HERRAMIENT.	
Superintendente	1	Maestro de Obra	02	Excavadora	01
Residente de obra	1	Albañil	02	Concretera	
Tecnico ambiental	1	Ayudante	08	Moladora	02
Tecnico de seguridad	1	Peón		Volquete	
Tecnico Mecanico		Operador	01	Generador	02
		Soldador		Soldadora	
		Ayudante de soldador		Plancha Compactadora	
		Chofer	01	Bomba de Succion	
				Mixer	01
TRABAJOS REALIZADOS			GRÁFICOS		
<p>- Fundich de viga sobre margen izquierdo.</p> <p>- Toma de muestras de hormigon</p>					
OBSERVACIONES / RECOMENDACIONES					
DEL CONTRATISTA:					
DEL FISCALIZADOR:					
DEL ADMINISTRADOR:					



CONSORCIO ARKO

CLAUDIO GAYAMBE REPRESENTANTE LEGAL
CONTRATISTA



CONSORCIO COLOVAL

MARCIA LOPEZ REPRESENTANTE LEGAL
FISCALIZADOR

LIBRO DE OBRA				No. HOJA:	/
PROYECTO:		CONSTRUCCIÓN DEL PUENTE SOBRE EL RÍO PUYO, SECTOR PUYUPUNGO, PARROQUIA MADRE TIERRA, CANTÓN MERA, PROVINCIA DE PASTAZA			
CONTRATISTA:		CONSORCIO ARKO		UBICACIÓN:	
FISCALIZADOR :		CONSORCIO COLOVAL		PUYUPUNGO, PARROQUIA MADRE TIERRA	
ADMINISTRADOR:		ING. DANIEL RAMOS		FECHA:	
				06/04/2022	
CLIMA					
MAÑANA		SOLEADO		NUBLADO	
				/	
TARDE		SOLEADO		NUBLADO	
				/	
PERSONAL TÉCNICO		MANO DE OBRA		MAQUINAR./HERRAMIENT.	
Superintendente	1	Maestro de Obra	02	Excavadora	
Residente de obra	1	Albañil	02	Concreteira	
Tecnico ambiental	1	Ayudante	08	Moladora	02
Tecnico de seguridad	1	Peón		Volquete	
Tecnico Mecanico		Operador		Generador	02
		Soldador	01	Soldadora	01
		Ayudante de soldador		Plancha Compactadora	
		Chofer		Bomba de Succion	
TRABAJOS REALIZADOS			GRÁFICOS		
<p>- Asegurado de encañado de uso superior mayor derecho</p> <p>- Asegurado y Revisión de línea de vida y andamios</p>					
OBSERVACIONES / RECOMENDACIONES					
DEL CONTRATISTA:					
DEL FISCALIZADOR:					
DEL ADMINISTRADOR:					

 CONSORCIO ARKO

CLAUDIO CAYAMBE REPRESENTANTE LEGAL
CONTRATISTA

 CONSORCIO COLOVAL

MARCIA LOPEZ REPRESENTANTE LEGAL
FISCALIZADOR

LIBRO DE OBRA				No. HOJA:	/
PROYECTO:		CONSTRUCCIÓN DEL PUENTE SOBRE EL RÍO PUYO, SECTOR PUYUPUNGO, PARROQUIA MADRE TIERRA, CANTÓN MERA, PROVINCIA DE PASTAZA			
CONTRATISTA:	CONSORCIO ARKO		UBICACIÓN:	PUYUPUNGO, PARROQUIA MADRE TIERRA	
FISCALIZADOR:	CONSORCIO COLOVAL		FECHA:	07/04/2022	
ADMINISTRADOR:	ING. DANIEL RAMOS				
CLIMA					
MAÑANA	SOLEADO	/	NUBLADO		LLUVIOSO
TARDE	SOLEADO	/	NUBLADO		LLUVIOSO
PERSONAL TÉCNICO		MANO DE OBRA		MAQUINAR./HERRAMIENT.	
Superintendente	1	Maestro de Obra	02	Excavadora	01
Residente de obra	1	Albañil	02	Concreteira	
Tecnico ambiental	1	Ayudante	08	Moladora	02
Tecnico de seguridad	1	Peón		Volquete	
Tecnico Mecanico		Operador	01	Generador	02
		Soldador		Soldadora	
		Ayudante de soldador		Plancha Compactadora	
		Chofer	01	Bomba de Succion	
				Mixer	01
TRABAJOS REALIZADOS			GRÁFICOS		
<p>- Fundar de viga super margen derecha</p> <p>- Toma de muestras de homigon</p>					
OBSERVACIONES / RECOMENDACIONES					
DEL CONTRATISTA:					
DEL FISCALIZADOR:					
DEL ADMINISTRADOR:					



CONSORCIO ARKO
CLAUDIO CAYAMBE REPRESENTANTE LEGAL
CONTRATISTA



CONSORCIO COLOVAL
MARCIA LOPEZ REPRESENTANTE LEGAL
FISCALIZADOR



Pastaza
GOBIERNO PROVINCIAL

GAD PROVINCIAL DE PASTAZA



LIBRO DE OBRA				No. HOJA: /	
PROYECTO: CONSTRUCCIÓN DEL PUENTE SOBRE EL RÍO PUYO, SECTOR PUYUPUNGO, PARROQUIA MADRE TIERRA, CANTÓN MERA, PROVINCIA DE PASTAZA					
CONTRATISTA: CONSORCIO ARKO			UBICACIÓN: PUYUPUNGO, PARROQUIA MADRE TIERRA		
FISCALIZADOR: CONSORCIO COLOVAL			FECHA: 08/04/2022		
ADMINISTRADOR: ING. DANIEL RAMOS					
CLIMA					
MAÑANA		SOLEADO	NUBLADO	<input checked="" type="checkbox"/>	LLUVIOSO
TARDE		SOLEADO	NUBLADO	<input checked="" type="checkbox"/>	LLUVIOSO
PERSONAL TÉCNICO		MANO DE OBRA		MAQUINAR./HERRAMIENT.	
Superintendente	1	Maestro de Obra	02	Excavadora	
Residente de obra	1	Albañil	02	Concretera	
Tecnico ambiental	1	Ayudante	08	Moladora	04
Tecnico de seguridad	1	Peón	02	Volquete	
Tecnico Mecanico		Operador		Generador	02
		Soldador		Soldadora	
		Ayudante de soldador		Plancha Compactadora	
		Chofer		Bomba de Succion	
TRABAJOS REALIZADOS			GRÁFICOS		
- Cat y Figuras de hierro para muros y Ligo metalizado					
OBSERVACIONES / RECOMENDACIONES					
DEL CONTRATISTA:		Se inicia con trabajos de excedentes			
DEL FISCALIZADOR:					
DEL ADMINISTRADOR:					

CONSORCIO ARKO

CLAUDIO CAYAMBE REPRESENTANTE LEGAL
CONTRATISTA

CONSORCIO COLOVAL

MARCIA LÓPEZ REPRESENTANTE LEGAL
FISCALIZADOR

LIBRO DE OBRA				No. HOJA:	/
PROYECTO:		CONSTRUCCIÓN DEL PUENTE SOBRE EL RÍO PUYO, SECTOR PUYUPUNGO, PARROQUIA MADRE TIERRA, CANTÓN MERA, PROVINCIA DE PASTAZA			
CONTRATISTA:		CONSORCIO ARKO		UBICACIÓN:	
FISCALIZADOR :		CONSORCIO COLOVAL		PUYUPUNGO, PARROQUIA MADRE TIERRA	
ADMINISTRADOR:		ING. DANIEL RAMOS		FECHA:	
				09/04/2022	
CLIMA					
MAÑANA		SOLEADO		<input checked="" type="checkbox"/> NUBLADO	
				LLUVIOSO	
TARDE		SOLEADO		<input checked="" type="checkbox"/> NUBLADO	
				LLUVIOSO	
PERSONAL TÉCNICO		MANO DE OBRA		MAQUINAR./HERRAMIENT.	
Superintendente	1	Maestro de Obra	02	Excavadora	
Residente de obra	1	Albañil	02	Concretera	
Tecnico ambiental	1	Ayudante	08	Moladora	04
Tecnico de seguridad	1	Peón	02	Volquete	
Tecnico Mecanico		Operador		Generador	02
		Soldador		Soldadora	
		Ayudante de soldador		Plancha Compactadora	
		Chofer		Bomba de Succion	
TRABAJOS REALIZADOS			GRÁFICOS		
<p>- Corte y Figuras de brechas para muros y viga intermedia</p>					
OBSERVACIONES / RECOMENDACIONES					
DEL CONTRATISTA:					
DEL FISCALIZADOR:					
DEL ADMINISTRADOR:					

 CONSORCIO ARKO

CLAUDIO CAYAMBE REPRESENTANTE LEGAL
CONTRATISTA

 CONSORCIO COLOVAL

MARCIA LOPEZ REPRESENTANTE LEGAL
FISCALIZADOR

LIBRO DE OBRA				No. HOJA:	/
PROYECTO: CONSTRUCCIÓN DEL PUENTE SOBRE EL RÍO PUYO, SECTOR PUYUPUNGO, PARROQUIA MADRE TIERRA, CANTÓN MERA, PROVINCIA DE PASTAZA					
CONTRATISTA: CONSORCIO ARKO			UBICACIÓN: PUYUPUNGO, PARROQUIA MADRE TIERRA		
FISCALIZADOR: CONSORCIO COLOVAL			FECHA: 10 / 04 / 2022		
ADMINISTRADOR: ING. DANIEL RAMOS					
CLIMA					
MAÑANA		SOLEADO		NUBLADO <input checked="" type="checkbox"/>	
TARDE		SOLEADO		NUBLADO <input checked="" type="checkbox"/>	
PERSONAL TÉCNICO		MANO DE OBRA		MAQUINAR./HERRAMIENT.	
Superintendente	1	Maestro de Obra	02	Excavadora	
Residente de obra	1	Albañil	02	Concretera	
Tecnico ambiental	1	Ayudante	02	Moladora	04
Tecnico de seguridad	1	Peón	02	Volquete	
Tecnico Mecanico		Operador		Generador	02
		Soldador		Soldadora	
		Ayudante de soldador		Plancha Compactadora	
		Chofer		Bomba de Succion	
TRABAJOS REALIZADOS				GRÁFICOS	
<p>- Corte y Figurado de hierros para muros, mager 17quedo y vigo intermedio</p>					
OBSERVACIONES / RECOMENDACIONES					
DEL CONTRATISTA:					
DEL FISCALIZADOR:					
DEL ADMINISTRADOR:					

CONSORCIO ARKO

CLAUDIO CAYAMBE REPRESENTANTE LEGAL
CONTRATISTA

CONSORCIO COLOVAL

MARCIA LOPEZ REPRESENTANTE LEGAL
FISCALIZADOR

LIBRO DE OBRA				No. HOJA:	/
PROYECTO:		CONSTRUCCIÓN DEL PUENTE SOBRE EL RÍO PUYO, SECTOR PUYUPUNGO, PARROQUIA MADRE TIERRA, CANTÓN MERA, PROVINCIA DE PASTAZA			
CONTRATISTA:	CONSORCIO ARKO		UBICACIÓN:	PUYUPUNGO, PARROQUIA MADRE TIERRA	
FISCALIZADOR:	CONSORCIO COLOVAL		FECHA:	11 / 04 / 2022	
ADMINISTRADOR:	ING. DANIEL RAMOS				
CLIMA					
MAÑANA	SOLEADO		NUBLADO		LLUVIOSO <input checked="" type="checkbox"/>
TARDE	SOLEADO		NUBLADO	<input checked="" type="checkbox"/>	LLUVIOSO
PERSONAL TÉCNICO		MANO DE OBRA		MAQUINAR./HERRAMIENT.	
Superintendente	1	Maestro de Obra	02	Excavadora	
Residente de obra	1	Albañil	02	Concretera	
Tecnico ambiental	1	Ayudante	08	Moladora	04
Tecnico de seguridad	1	Peón	02	Volquete	
Tecnico Mecanico		Operador		Generador	02
		Soldador		Soldadora	
		Ayudante de soldador		Plancha Compactadora	
		Chofer		Bomba de Succion	
TRABAJOS REALIZADOS			GRÁFICOS		
- Corte y Fijado de hierros para muro margen izquierdo y viga intermedia - Corte y Fijado de hierros para muro margen derecho (fontalle)					
OBSERVACIONES / RECOMENDACIONES					
DEL CONTRATISTA:					
DEL FISCALIZADOR:					
DEL ADMINISTRADOR:					



 CONSORCIO ARKO
 CLAUDIO CAYAMBE REPRESENTANTE LEGAL
 CONTRATISTA



 CONSORCIO COLOVAL
 MARCIA LOPEZ REPRESENTANTE LEGAL
 FISCALIZADOR

LIBRO DE OBRA				No. HOJA:	/
PROYECTO: CONSTRUCCIÓN DEL PUENTE SOBRE EL RÍO PUYO, SECTOR PUYUPUNGO, PARROQUIA MADRE TIERRA, CANTÓN MERA, PROVINCIA DE PASTAZA					
CONTRATISTA: CONSORCIO ARKO		UBICACIÓN: PUYUPUNGO, PARROQUIA MADRE TIERRA			
FISCALIZADOR: CONSORCIO COLOVAL		FECHA: 12/04/2022			
ADMINISTRADOR: ING. DANIEL RAMOS					
CLIMA					
MAÑANA	SOLEADO		NUBLADO	<input checked="" type="checkbox"/>	LLUVIOSO
TARDE	SOLEADO	<input checked="" type="checkbox"/>	NUBLADO		LLUVIOSO
PERSONAL TÉCNICO		MANO DE OBRA		MAQUINAR./HERRAMIENT.	
Superintendente	1	Maestro de Obra	02	Excavadora	
Residente de obra	1	Albañil	02	Concretera	
Tecnico ambiental	1	Ayudante	08	Moladora	04
Tecnico de seguridad	1	Peón	02	Volquete	
Tecnico Mecanico		Operador		Generador	02
		Soldador		Soldadora	
		Ayudante de soldador		Plancha Compactadora	
		Chofer		Bomba de Succion	
TRABAJOS REALIZADOS			GRÁFICOS		
<p>- Corte y Figuras de hielos para muros</p> <p>- Transporte de material de Ferreteria (huelos)</p>					
OBSERVACIONES / RECOMENDACIONES					
DEL CONTRATISTA:					
DEL FISCALIZADOR:					
DEL ADMINISTRADOR:					

CONSORCIO ARKO

CLAUDIO CAYAMBE REPRESENTANTE LEGAL
CONTRATISTA

CONSORCIO COLOVAL

MARCIA LOPEZ REPRESENTANTE LEGAL
FISCALIZADOR

LIBRO DE OBRA				No. HOJA:	/
PROYECTO:	CONSTRUCCIÓN DEL PUENTE SOBRE EL RÍO PUYO, SECTOR PUYUPUNGO, PARROQUIA MADRE TIERRA, CANTÓN MERA, PROVINCIA DE PASTAZA				
CONTRATISTA:	CONSORCIO ARKO		UBICACIÓN:	PUYUPUNGO, PARROQUIA MADRE TIERRA	
FISCALIZADOR:	CONSORCIO COLOVAL		FECHA:	13/04/2022	
ADMINISTRADOR:	ING. DANIEL RAMOS				
CLIMA					
MAÑANA	SOLEADO		NUBLADO	<input checked="" type="checkbox"/>	LLUVIOSO
TARDE	SOLEADO	<input checked="" type="checkbox"/>	NUBLADO		LLUVIOSO
PERSONAL TÉCNICO		MANO DE OBRA		MAQUINAR./HERRAMIENT.	
Superintendente	1	Maestro de Obra	02	Excavadora	
Residente de obra	1	Albañil	02	Concreteira	
Tecnico ambiental	1	Ayudante	08	Moladora	04
Tecnico de seguridad	1	Peón	02	Volquete	
Tecnico Mecanico		Operador		Generador	02
		Soldador	01	Soldadora	01
		Ayudante de soldador		Plancha Compactadora	
		Chofer		Bomba de Succion	
TRABAJOS REALIZADOS			GRÁFICOS		
<p>- Corte y Figurado de hienas para muros. margen izquierdo y viga intermedia</p> <p>- Armame de hienas muro margen izquierdo.</p>					
OBSERVACIONES / RECOMENDACIONES					
DEL CONTRATISTA:					
DEL FISCALIZADOR:					
DEL ADMINISTRADOR:					

6

[Signature]

CONSORCIO ARKO

CLAUDIO CAYAMBE REPRESENTANTE LEGAL
CONTRATISTA

[Signature]

CONSORCIO COLOVAL

MARCIA LOPEZ REPRESENTANTE LEGAL
FISCALIZADOR

LIBRO DE OBRA				No. HOJA:	/
PROYECTO: CONSTRUCCIÓN DEL PUENTE SOBRE EL RÍO PUYO, SECTOR PUYUPUNGO, PARROQUIA MADRE TIERRA, CANTÓN MERA, PROVINCIA DE PASTAZA					
CONTRATISTA:		CONSORCIO ARKO		UBICACIÓN: PUYUPUNGO, PARROQUIA MADRE TIERRA	
FISCALIZADOR:		CONSORCIO COLOVAL		FECHA: 14/04/2022	
ADMINISTRADOR:		ING. DANIEL RAMOS			
CLIMA					
MAÑANA		SOLEADO	NUBLADO	<input checked="" type="checkbox"/>	LLUVIOSO
TARDE		SOLEADO	NUBLADO	<input checked="" type="checkbox"/>	LLUVIOSO
PERSONAL TÉCNICO		MANO DE OBRA		MAQUINAR./HERRAMIENT.	
Superintendente	1	Maestro de Obra	02	Excavadora	
Residente de obra	1	Albañil	02	Concretera	
Tecnico ambiental	1	Ayudante	08	Moladora	04
Tecnico de seguridad	1	Peón	02	Volquete	
Tecnico Mecanico		Operador		Generador	02
		Soldador		Soldadora	
		Ayudante de soldador		Plancha Compactadora	
		Chofer		Bomba de Succion	
TRABAJOS REALIZADOS			GRÁFICOS		
<ul style="list-style-type: none"> - Corte y frizado de fierros para muros, vigas en lecho de río y trazo de columna - Anote de fierros muro y pedreglos muros izquierdo 					
OBSERVACIONES / RECOMENDACIONES					
DEL CONTRATISTA:					
DEL FISCALIZADOR:					
DEL ADMINISTRADOR:					

CONSORCIO ARKO

CLAUDIO CAYAMBE REPRESENTANTE LEGAL
CONTRATISTA

CONSORCIO COLOVAL

MARCIA LOPEZ REPRESENTANTE LEGAL
FISCALIZADOR

LIBRO DE OBRA				No. HOJA:	/
PROYECTO:		CONSTRUCCIÓN DEL PUENTE SOBRE EL RÍO PUYO, SECTOR PUYUPUNGO, PARROQUIA MADRE TIERRA, CANTÓN MERA, PROVINCIA DE PASTAZA			
CONTRATISTA:	CONSORCIO ARKO		UBICACIÓN:	PUYUPUNGO, PARROQUIA MADRE TIERRA	
FISCALIZADOR :	CONSORCIO COLOVAL		FECHA:	15/04/2022	
ADMINISTRADOR:	ING. DANIEL RAMOS				
CLIMA					
MAÑANA	SOLEADO	<input checked="" type="checkbox"/>	NUBLADO	<input type="checkbox"/>	LLUVIOSO
TARDE	SOLEADO	<input checked="" type="checkbox"/>	NUBLADO	<input type="checkbox"/>	LLUVIOSO
PERSONAL TÉCNICO		MANO DE OBRA		MAQUINAR./HERRAMIENT.	
Superintendente	1	Maestro de Obra	02	Excavadora	
Residente de obra	1	Albañil	02	Concreteira	
Tecnico ambiental	1	Ayudante	08	Moladora	04
Tecnico de seguridad	1	Peón	02	Volquete	
Tecnico Mecanico		Operador		Generador	02
		Soldador	01	Soldadora	01
		Ayudante de soldador		Plancha Compactadora	
		Chofer		Bomba de Succion	
TRABAJOS REALIZADOS			GRÁFICOS		
<p>- Corte y fraguado de huecos para muros, para viga intermedia, y tramo de solución.</p> <p>- Amare de huecos muros y alas margen izquierdo</p>					
OBSERVACIONES / RECOMENDACIONES					
DEL CONTRATISTA:					
DEL FISCALIZADOR:					
DEL ADMINISTRADOR:					

 CONSORCIO ARKO

CLAUDIO CAYAMBE REPRESENTANTE LEGAL
CONTRATISTA

 CONSORCIO COLOVAL

MARCIA LOPEZ REPRESENTANTE LEGAL
FISCALIZADOR

LIBRO DE OBRA				No. HOJA:	/
PROYECTO:	CONSTRUCCIÓN DEL PUENTE SOBRE EL RÍO PUYO, SECTOR PUYUPUNGO, PARROQUIA MADRE TIERRA, CANTÓN MERA, PROVINCIA DE PASTAZA				
CONTRATISTA:	CONSORCIO ARKO		UBICACIÓN:	PUYUPUNGO, PARROQUIA MADRE TIERRA	
FISCALIZADOR :	CONSORCIO COLOVAL		FECHA:	16 / 04 / 2022	
ADMINISTRADOR:	ING. DANIEL RAMOS				
CLIMA					
MAÑANA	SOLEADO	/	NUBLADO		LLUVIOSO
TARDE	SOLEADO		NUBLADO	/	LLUVIOSO
PERSONAL TÉCNICO	MANO DE OBRA	MAQUINAR./HERRAMIENT.	SEGURIDAD/AMBIENTAL		
Superintendente	Maestro de Obra	Excavadora	EPP	/	
Residente de obra	Albañil	Concretera	EPI		
Tecnico ambiental	Ayudante	Moladora	VALLAS SEGURIDAD		
Tecnico de seguridad	Peón	Volquete	CINTA DE PELIGRO		
Tecnico Mecanico	Operador	Generador			
	Soldador	Soldadora			
	Ayudante de soldador	Plancha Compactadora			
	Chofer	Bomba de Succion			
TRABAJOS REALIZADOS			GRÁFICOS		
<p>- Corte y Fijado de hueras para muro margen izquierdo, viga intermedio y trazo de columna.</p> <p>- Amare de hueras margen izquierdo muros pantalla y alas</p>					
OBSERVACIONES / RECOMENDACIONES					
DEL CONTRATISTA:					
DEL FISCALIZADOR:					
DEL ADMINISTRADOR:					

 CONSORCIO ARKO
 CLAUDIO CAYAMBE REPRESENTANTE LEGAL
 CONTRATISTA

 CONSORCIO COLOVAL
 MARCIA LÓPEZ REPRESENTANTE LEGAL
 FISCALIZADOR

LIBRO DE OBRA No. HOJA: /
PROYECTO: CONSTRUCCIÓN DEL PUENTE SOBRE EL RÍO PUYO, SECTOR PUYUPUNGO, PARROQUIA MADRE TIERRA, CANTÓN MERA, PROVINCIA DE PASTAZA
CONTRATISTA: CONSORCIO ARKO
FISCALIZADOR: CONSORCIO COLOVAL
ADMINISTRADOR: ING. DANIEL RAMOS
UBICACIÓN: PUYUPUNGO, PARROQUIA MADRE TIERRA
FECHA: 17/04/2022

CLIMA
MAÑANA SOLEADO NUBLADO LLUVIOSO
TARDE SOLEADO NUBLADO LLUVIOSO

PERSONAL TÉCNICO: Superintendente, Residente de obra, etc.
MANO DE OBRA: Maestro de Obra, Albañil, Ayudante, Peón, Operador, Soldador, etc.
MAQUINAR./HERRAMIENT.: Excavadora, Concretera, Moladora, Volquete, Generador, Soldadora, etc.
SEGURIDAD/AMBIENTAL: EPP, EPI, VALLAS SEGURIDAD, CINTA DE PELIGRO

TRABAJOS REALIZADOS: - Cate y Figurado de tierras para muro, viga intermedio esbba maza y quedado y derecho
GRÁFICOS

OBSERVACIONES / RECOMENDACIONES
DEL CONTRATISTA:
DEL FISCALIZADOR:
DEL ADMINISTRADOR:

Signature of Claudio Cayambé
CONSORCIO ARKO
CLAUDIO CAYAMBÉ REPRESENTANTE LEGAL
CONTRATISTA

Signature of Marcia Lopez
CONSORCIO COLOVAL
MARCIA LOPEZ REPRESENTANTE LEGAL
FISCALIZADOR

LIBRO DE OBRA				No. HOJA:	/
PROYECTO:		CONSTRUCCIÓN DEL PUENTE SOBRE EL RÍO PUYO, SECTOR PUYUPUNGO, PARROQUIA MADRE TIERRA, CANTÓN MERA, PROVINCIA DE PASTAZA			
CONTRATISTA:		CONSORCIO ARKO		UBICACIÓN:	
FISCALIZADOR :		CONSORCIO COLOVAL		PUYUPUNGO, PARROQUIA MADRE TIERRA	
ADMINISTRADOR:		ING. DANIEL RAMOS		FECHA:	
				18/04/2022	
CLIMA					
MAÑANA		SOLEADO		NUBLADO	
				/	
TARDE		SOLEADO		NUBLADO	
				/	
PERSONAL TÉCNICO		MANO DE OBRA		MAQUINAR./HERRAMIENT.	
Superintendente	1	Maestro de Obra	02	Excavadora	
Residente de obra	1	Albañil	02	Concreteira	
Tecnico ambiental	1	Ayudante	08	Moladora	04
Tecnico de seguridad	1	Peón	02	Volquete	
Tecnico Mecanico		Operador		Generador	02
		Soldador	01	Soldadora	01
		Ayudante de soldador		Plancha Compactadora	
		Chofer		Bomba de Succion	
TRABAJOS REALIZADOS			GRÁFICOS		
<p>- Corte y Figurado de hormo para muro</p> <p>- Amare de hormos en muros pantalla y muro de clo margen izquierdo</p> <p>- Amare de hormos pantalla (muro) margen derecho</p>					
OBSERVACIONES / RECOMENDACIONES					
DEL CONTRATISTA:					
DEL FISCALIZADOR:					
DEL ADMINISTRADOR:					

 CONSORCIO ARKO

CLAUDIO CAYAMBE REPRESENTANTE LEGAL
CONTRATISTA

 CONSORCIO COLOVAL

MARCIA LOPEZ REPRESENTANTE LEGAL
FISCALIZADOR

LIBRO DE OBRA				No. HOJA:	/
PROYECTO:	CONSTRUCCIÓN DEL PUENTE SOBRE EL RÍO PUYO, SECTOR PUYUPUNGO, PARROQUIA MADRE TIERRA, CANTÓN MERA, PROVINCIA DE PASTAZA				
CONTRATISTA:	CONSORCIO ARKO		UBICACIÓN:	PUYUPUNGO, PARROQUIA MADRE TIERRA	
FISCALIZADOR:	CONSORCIO COLOVAL		FECHA:	19/04/2022	
ADMINISTRADOR:	ING. DANIEL RAMOS				
CLIMA					
MAÑANA	SOLEADO		NUBLADO	<input checked="" type="checkbox"/>	LLUVIOSO
TARDE	SOLEADO	<input checked="" type="checkbox"/>	NUBLADO		LLUVIOSO
PERSONAL TÉCNICO		MANO DE OBRA		MAQUINAR./HERRAMIENT.	
Superintendente	1	Maestro de Obra	02	Excavadora	
Residente de obra	1	Albañil	02	Concretera	
Tecnico ambiental	1	Ayudante	08	Moladora	03
Tecnico de seguridad	1	Peón	02	Volquete	
Tecnico Mecanico		Operador		Generador	02
		Soldador		Soldadora	
		Ayudante de soldador		Plancha Compactadora	
		Chofer		Bomba de Succion	
TRABAJOS REALIZADOS			GRÁFICOS		
<p>- Corte y fregado de hierro para muro, viga intermedia.</p> <p>- Amare de hierros en muros de pantalla y alas estubo magan izquierdo</p> <p>- Amare de hierros en muro de pantalla estubo magan derecho</p>					
OBSERVACIONES / RECOMENDACIONES					
DEL CONTRATISTA:					
DEL FISCALIZADOR:					
DEL ADMINISTRADOR:					

CONSORCIO ARKO

CLAUDIO CAYAMBE REPRESENTANTE LEGAL
CONTRATISTA

CONSORCIO COLOVAL

MARCIA LOPEZ REPRESENTANTE LEGAL
FISCALIZADOR

LIBRO DE OBRA				No. HOJA:	/
PROYECTO:	CONSTRUCCIÓN DEL PUENTE SOBRE EL RÍO PUYO, SECTOR PUYUPUNGO, PARROQUIA MADRE TIERRA, CANTÓN MERA, PROVINCIA DE PASTAZA				
CONTRATISTA:	CONSORCIO ARKO		UBICACIÓN:	PUYUPUNGO, PARROQUIA MADRE TIERRA	
FISCALIZADOR:	CONSORCIO COLOVAL		FECHA:	20/04/2022	
ADMINISTRADOR:	ING. DANIEL RAMOS				
CLIMA					
MAÑANA	SOLEADO	<input checked="" type="checkbox"/>	NUBLADO	<input type="checkbox"/>	LLUVIOSO
TARDE	SOLEADO	<input type="checkbox"/>	NUBLADO	<input checked="" type="checkbox"/>	LLUVIOSO
PERSONAL TÉCNICO		MANO DE OBRA		MAQUINAR./HERRAMIENT.	
Superintendente	1	Maestro de Obra	02	Excavadora	
Residente de obra	1	Albañil	02	Concretera	
Tecnico ambiental	1	Ayudante	08	Moladora	03
Tecnico de seguridad	1	Peón		Volquete	
Tecnico Mecanico		Operador		Generador	02
		Soldador		Soldadora	
		Ayudante de soldador		Plancha Compactadora	
		Chofer		Bomba de Succion	
TRABAJOS REALIZADOS			GRÁFICOS		
<p>- Corte y Fijado de fierros para muro y muro de alda margen izquierda</p> <p>- Amare de fierros de muro de pantalla y muros de alas estiba margen izquierdo</p> <p>- Amare de fierros en muro de pantalla de estiba margen derecho</p>					
OBSERVACIONES / RECOMENDACIONES					
DEL CONTRATISTA:					
DEL FISCALIZADOR:					
DEL ADMINISTRADOR:					

 CONSORCIO ARKO
 CLAUDIO CAYAMBE REPRESENTANTE LEGAL
 CONTRATISTA

 CONSORCIO COLOVAL
 MARCIA LOPEZ REPRESENTANTE LEGAL
 FISCALIZADOR

LIBRO DE OBRA				No. HOJA:	/
PROYECTO:	CONSTRUCCIÓN DEL PUENTE SOBRE EL RÍO PUYO, SECTOR PUYUPUNGO, PARROQUIA MADRE TIERRA, CANTÓN MERA, PROVINCIA DE PASTAZA				
CONTRATISTA:	CONSORCIO ARKO		UBICACIÓN:	PUYUPUNGO, PARROQUIA MADRE TIERRA	
FISCALIZADOR:	CONSORCIO COLOVAL		FECHA:	21/04/2022	
ADMINISTRADOR:	ING. DANIEL RAMOS				
CLIMA					
MAÑANA	SOLEADO	<input checked="" type="checkbox"/>	NUBLADO	<input type="checkbox"/>	LLUVIOSO
TARDE	SOLEADO	<input type="checkbox"/>	NUBLADO	<input checked="" type="checkbox"/>	LLUVIOSO
PERSONAL TÉCNICO		MANO DE OBRA		MAQUINAR./HERRAMIENT.	
Superintendente	1	Maestro de Obra	02	Excavadora	
Residente de obra	1	Albañil	02	Concretera	
Tecnico ambiental	1	Ayudante	08	Moladora	03
Tecnico de seguridad	1	Peón		Volquete	
Tecnico Mecanico		Operador		Generador	02
		Soldador		Soldadora	
		Ayudante de soldador		Plancha Compactadora	
		Chofer		Bomba de Succion	
TRABAJOS REALIZADOS			GRÁFICOS		
<p>- Corte y Fijado de henas para muro de pantalla y muro de clo estubo margen izquierdo</p> <p>- Amare de henas pantalla y alas estubo margen izquierdo</p> <p>- Amare de henas en pantalla estubo margen derecho.</p>					
OBSERVACIONES / RECOMENDACIONES					
DEL CONTRATISTA:					
DEL FISCALIZADOR:					
DEL ADMINISTRADOR:					

6
Claudio Cayambe
CONSORCIO ARKO

CLAUDIO CAYAMBE REPRESENTANTE LEGAL
CONTRATISTA

Marcia Lopez
CONSORCIO COLOVAL

MARCIA LOPEZ REPRESENTANTE LEGAL
FISCALIZADOR

LIBRO DE OBRA				No. HOJA:	/
PROYECTO:	CONSTRUCCIÓN DEL PUENTE SOBRE EL RÍO PUYO, SECTOR PUYUPUNGO, PARROQUIA MADRE TIERRA, CANTÓN MERA, PROVINCIA DE PASTAZA				
CONTRATISTA:	CONSORCIO ARKO		UBICACIÓN:	PUYUPUNGO, PARROQUIA MADRE TIERRA	
FISCALIZADOR:	CONSORCIO COLOVAL		FECHA:	22/04/2022	
ADMINISTRADOR:	ING. DANIEL RAMOS				
CLIMA					
MAÑANA	SOLEADO	<input checked="" type="checkbox"/>	NUBLADO	<input type="checkbox"/>	LLUVIOSO
TARDE	SOLEADO	<input type="checkbox"/>	NUBLADO	<input checked="" type="checkbox"/>	LLUVIOSO
PERSONAL TÉCNICO		MANO DE OBRA		MAQUINAR./HERRAMIENT.	
Superintendente	1	Maestro de Obra	02	Excavadora	
Residente de obra	1	Albañil	02	Concretera	
Tecnico ambiental	1	Ayudante	08	Moladora	05
Tecnico de seguridad	1	Peón		Volquete	
Tecnico Mecanico		Operador		Generador	02
		Soldador		Soldadora	
		Ayudante de soldador		Plancha Compactadora	
		Chofer		Bomba de Succion	
TRABAJOS REALIZADOS			GRÁFICOS		
<p>- Armado de hierros en muro nivel spencer</p> <p>- Armado de enchados en muro de postella y muro de los estiba izquierdo</p> <p>- Armado de enchados en muro de postella estiba margen derecho</p>					
OBSERVACIONES / RECOMENDACIONES					
DEL CONTRATISTA:					
DEL FISCALIZADOR:					
DEL ADMINISTRADOR:					

CONSORCIO ARKO

CLAUDIO CAYAMBE REPRESENTANTE LEGAL
CONTRATISTA

CONSORCIO COLOVAL

MARCIA LOPEZ REPRESENTANTE LEGAL
FISCALIZADOR

LIBRO DE OBRA		No. HOJA:	/
PROYECTO:	CONSTRUCCIÓN DEL PUENTE SOBRE EL RÍO PUYO, SECTOR PUYUPUNGO, PARROQUIA MADRE TIERRA, CANTÓN MERA, PROVINCIA DE PASTAZA		
CONTRATISTA:	CONSORCIO ARKO	UBICACIÓN:	PUYUPUNGO, PARROQUIA MADRE TIERRA
FISCALIZADOR :	CONSORCIO COLOVAL	FECHA:	23/04/2022
ADMINISTRADOR:	ING. DANIEL RAMOS		

CLIMA			
MAÑANA	SOLEADO	NUBLADO	<input checked="" type="checkbox"/> LLUVIOSO
TARDE	SOLEADO	<input checked="" type="checkbox"/> NUBLADO	LLUVIOSO

PERSONAL TÉCNICO		MANO DE OBRA		MAQUINAR./HERRAMIENT.		SEGURIDAD/AMBIENTAL	
Superintendente	1	Maestro de Obra	02	Excavadora		EPP	<input checked="" type="checkbox"/>
Residente de obra	1	Albañil	02	Concretera	0	EPI	
Tecnico ambiental	1	Ayudante	08	Moladora	03	VALLAS SEGURIDAD	
Tecnico de seguridad	1	Peón		Volquete		CINTA DE PELIGRO	
Tecnico Mecanico		Operador		Generador	02		
		Soldador		Soldadora			
		Ayudante de soldador		Plancha Compactadora			
		Chofer		Bomba de Succion			

TRABAJOS REALIZADOS	GRÁFICOS
- Armare de fierros en muros de portallo y muro de ala estba magen izquierda nivel superior	
- Armare de fierros en muro de portallo estba magen derecha nivel superior.	
- Armado de encochadas y asegredo hasta nivel medio en estba izquierda y derecha para muros	

OBSERVACIONES / RECOMENDACIONES	
DEL CONTRATISTA:	
DEL FISCALIZADOR:	
DEL ADMINISTRADOR:	

 CONSORCIO ARKO
 CLAUDIO CAYAMBE REPRESENTANTE LEGAL
 CONTRATISTA

 CONSORCIO COLOVAL
 MARCIA LOPEZ REPRESENTANTE LEGAL
 FISCALIZADOR

LIBRO DE OBRA				No. HOJA:	/
PROYECTO:		CONSTRUCCIÓN DEL PUENTE SOBRE EL RÍO PUYO, SECTOR PUYUPUNGO, PARROQUIA MADRE TIERRA, CANTÓN MERA, PROVINCIA DE PASTAZA			
CONTRATISTA:		CONSORCIO ARKO		UBICACIÓN:	
FISCALIZADOR:		CONSORCIO COLOVAL		PUYUPUNGO, PARROQUIA MADRE TIERRA	
ADMINISTRADOR:		ING. DANIEL RAMOS		FECHA:	
				24/04/2022	
CLIMA					
MAÑANA		SOLEADO	-	NUBLADO	<input checked="" type="checkbox"/>
					LLUVIOSO
TARDE		SOLEADO		NUBLADO	<input checked="" type="checkbox"/>
					LLUVIOSO
PERSONAL TÉCNICO		MANO DE OBRA		MAQUINAR./HERRAMIENT.	
Superintendente	1	Maestro de Obra	02	Excavadora	
Residente de obra	1	Albañil	02	Concretera	
Tecnico ambiental	1	Ayudante	08	Moladora	03
Tecnico de seguridad	1	Peón		Volquete	
Tecnico Mecanico		Operador		Generador	02
		Soldador		Soldadora	
		Ayudante de soldador		Plancha Compactadora	
		Chofer		Bomba de Succion	
TRABAJOS REALIZADOS				SEGURIDAD/AMBIENTAL	
<p>- Armado de picas en mues y puntallas estiba izquierda y derecha nivel superior</p> <p>- Armado de encofrado y osegado hasta nivel medio</p>				EPP	<input checked="" type="checkbox"/>
				EPI	
				VALLAS SEGURIDAD	
				CINTA DE PELIGRO	
OBSERVACIONES / RECOMENDACIONES					
DEL CONTRATISTA:					
DEL FISCALIZADOR:					
DEL ADMINISTRADOR:					



 CLAUDIO CAYAMBE REPRESENTANTE LEGAL
 CONTRATISTA



 MARCIA LOPEZ REPRESENTANTE LEGAL
 FISCALIZADOR

LIBRO DE OBRA				No. HOJA:	/
PROYECTO:		CONSTRUCCIÓN DEL PUENTE SOBRE EL RÍO PUYO, SECTOR PUYUPUNGO, PARROQUIA MADRE TIERRA, CANTÓN MERA, PROVINCIA DE PASTAZA			
CONTRATISTA:	CONSORCIO ARKO		UBICACIÓN:	PUYUPUNGO, PARROQUIA MADRE TIERRA	
FISCALIZADOR :	CONSORCIO COLOVAL		FECHA:	25/04/2022	
ADMINISTRADOR:	ING. DANIEL RAMOS				
CLIMA					
MAÑANA	SOLEADO	<input checked="" type="checkbox"/>	NUBLADO	<input type="checkbox"/>	LLUVIOSO
TARDE	SOLEADO	<input type="checkbox"/>	NUBLADO	<input checked="" type="checkbox"/>	LLUVIOSO
PERSONAL TÉCNICO		MANO DE OBRA		MAQUINAR./HERRAMIENT.	
Superintendente	1	Maestro de Obra	02	Excavadora	
Residente de obra	1	Albañil	02	Concreteira	
Tecnico ambiental	1	Ayudante	08	Moladora	03
Tecnico de seguridad	1	Peón		Volquete	02
Tecnico Mecanico		Operador		Generador	02
		Soldador		Soldadora	
		Ayudante de soldador		Plancha Compactadora	
		Chofer	02	Bomba de Succion	
TRABAJOS REALIZADOS			GRÁFICOS		
<p>- Armado de hierros en muros pantalla estubo margin izquierdo y derecho</p> <p>- Aseguro de encofrados - apuntalamientos</p> <p>- Colocación de guías para encofrado superior</p> <p>- Logistico para fundación - margen derecho e izquierdo</p> <p>- Transporte de material pétreo</p>					
OBSERVACIONES / RECOMENDACIONES					
DEL CONTRATISTA:					
DEL FISCALIZADOR:					
DEL ADMINISTRADOR:					

Claudio Cayambe
CONSORCIO ARKO

CLAUDIO CAYAMBE REPRESENTANTE LEGAL
CONTRATISTA

Marcia Lopez
CONSORCIO COLOVAL

MARCIA LOPEZ REPRESENTANTE LEGAL
FISCALIZADOR

LIBRO DE OBRA				No. HOJA:	/
PROYECTO:		CONSTRUCCIÓN DEL PUENTE SOBRE EL RÍO PUYO, SECTOR PUYUPUNGO, PARROQUIA MADRE TIERRA, CANTÓN MERA, PROVINCIA DE PASTAZA			
CONTRATISTA:		CONSORCIO ARKO		UBICACIÓN:	
FISCALIZADOR :		CONSORCIO COLOVAL		PUYUPUNGO, PARROQUIA MADRE TIERRA	
ADMINISTRADOR:		ING. DANIEL RAMOS		FECHA:	
				26/04/2022	
CLIMA					
MAÑANA		SOLEADO		NUBLADO	
				LLUVIOSO	
TARDE		SOLEADO		NUBLADO	
				LLUVIOSO	
PERSONAL TÉCNICO		MANO DE OBRA		MAQUINAR./HERRAMIENT.	
Superintendente	1	Maestro de Obra	02	Excavadora	
Residente de obra	1	Albañil	02	Concretera	
Tecnico ambiental	1	Ayudante	08	Moladora	03
Tecnico de seguridad	1	Peón		Volquete	
Tecnico Mecanico		Operador		Generador	02
		Soldador	01	Soldadora	01
		Ayudante de soldador		Plancha Compactadora	
		Chofer		Bomba de Succion	
TRABAJOS REALIZADOS			GRÁFICOS		
<p>- Asegurado de encochados estibas margen derecho e izquierdo</p> <p>- Armado de guías para encochado superior estibas derecho e izquierdo - para marcas.</p>					
OBSERVACIONES / RECOMENDACIONES					
DEL CONTRATISTA:					
DEL FISCALIZADOR:					
DEL ADMINISTRADOR:					

 CONSORCIO ARKO
CLAUDIO CAYAMBE REPRESENTANTE LEGAL
 CONTRATISTA

 CONSORCIO COLOVAL
MARCIA LOPEZ REPRESENTANTE LEGAL
 FISCALIZADOR

LIBRO DE OBRA				No. HOJA:	/
PROYECTO:	CONSTRUCCIÓN DEL PUENTE SOBRE EL RÍO PUYO, SECTOR PUYUPUNGO, PARROQUIA MADRE TIERRA, CANTÓN MERA, PROVINCIA DE PASTAZA				
CONTRATISTA:	CONSORCIO ARKO	UBICACIÓN:	PUYUPUNGO, PARROQUIA MADRE TIERRA		
FISCALIZADOR :	CONSORCIO COLOVAL	FECHA:	27 / 04 / 2022		
ADMINISTRADOR:	ING. DANIEL RAMOS				
CLIMA					
MAÑANA	SOLEADO	NUBLADO	LLUVIOSO	/	
TARDE	SOLEADO	NUBLADO	LLUVIOSO	/	
PERSONAL TÉCNICO		MANO DE OBRA		MAQUINAR./HERRAMIENT.	
Superintendente	1	Maestro de Obra	02	Excavadora	02
Residente de obra	1	Albañil	04	Concretera	
Tecnico ambiental	1	Ayudante	08	Moladora	03
Tecnico de seguridad	1	Peón	04	Volquete	
Tecnico Mecanico		Operador		Generador	02
		Soldador		Soldadora	
		Ayudante de soldador		Plancha Compactadora	
		Chofer		Bomba de Succion	
				Mixer	02
TRABAJOS REALIZADOS			GRÁFICOS		
<p>- Fondón de muro de pantalla y muros de ole puesto medo altura estibo magen izquierdo y estibo magen derecho (Pantalla)</p> <p>- Toma de muestras de homigen</p> <p>- Ensamblaje de encochado nivel superior estibo magen derecho e izquierdo para muros</p>					
OBSERVACIONES / RECOMENDACIONES					
DEL CONTRATISTA:					
DEL FISCALIZADOR:					
DEL ADMINISTRADOR:					

 CONSORCIO ARKO

CLAUDIO CAYAMBE REPRESENTANTE LEGAL
CONTRATISTA

 CONSORCIO COLOVAL

MARCIA LOPEZ REPRESENTANTE LEGAL
FISCALIZADOR

LIBRO DE OBRA				No. HOJA:	/		
PROYECTO:		CONSTRUCCIÓN DEL PUENTE SOBRE EL RÍO PUYO, SECTOR PUYUPUNGO, PARROQUIA MADRE TIERRA, CANTÓN MERA, PROVINCIA DE PASTAZA					
CONTRATISTA:	CONSORCIO ARKO		UBICACIÓN:	PUYUPUNGO, PARROQUIA MADRE TIERRA			
FISCALIZADOR:	CONSORCIO COLOVAL		FECHA:	18/04/2022			
ADMINISTRADOR:	ING. DANIEL RAMOS						
CLIMA							
MAÑANA	SOLEADO	/	NUBLADO		LLUVIOSO		
TARDE	SOLEADO	/	NUBLADO		LLUVIOSO		
PERSONAL TÉCNICO		MANO DE OBRA		MAQUINAR./HERRAMIENT.		SEGURIDAD/AMBIENTAL	
Superintendente	1	Maestro de Obra	02	Excavadora	02	EPP	/
Residente de obra	1	Albañil	02	Concretera		EPI	
Tecnico ambiental	1	Ayudante	08	Moladora	03	VALLAS SEGURIDAD	
Tecnico de seguridad	1	Peón	04	Volquete		CINTA DE PELIGRO	
Tecnico Mecanico		Operador	02	Generador	02		
		Soldador	01	Soldadora	01		
		Ayudante de soldador		Plancha Compactadora			
		Chofer	02	Bomba de Succion			
				<i>Mixer</i>	02		
TRABAJOS REALIZADOS				GRÁFICOS			
<p>- Aseguro y apuntalamiento de encochado superior</p> <p>- Fundición de muro de pantalla y oles hasta nivel superior en muro margen izquierdo y fundición hasta nivel superior del muro de pantalla en muro margen derecho</p> <p>- Toma de muestras de hormigón</p>							
OBSERVACIONES / RECOMENDACIONES							
DEL CONTRATISTA:							
DEL FISCALIZADOR:							
DEL ADMINISTRADOR:							

 CONSORCIO ARKO
 CLAUDIO CAYAMBE REPRESENTANTE LEGAL
 CONTRATISTA

 CONSORCIO COLOVAL
 MARCIA LOPEZ REPRESENTANTE LEGAL
 FISCALIZADOR

LIBRO DE OBRA				No. HOJA:	/
PROYECTO:		CONSTRUCCIÓN DEL PUENTE SOBRE EL RÍO PUYO, SECTOR PUYUPUNGO, PARROQUIA MADRE TIERRA, CANTÓN MERA, PROVINCIA DE PASTAZA			
CONTRATISTA:	CONSORCIO ARKO		UBICACIÓN:	PUYUPUNGO, PARROQUIA MADRE TIERRA	
FISCALIZADOR:	CONSORCIO COLOVAL		FECHA:	29/04/2022	
ADMINISTRADOR:	ING. DANIEL RAMOS				
CLIMA					
MAÑANA	SOLEADO		NUBLADO	<input checked="" type="checkbox"/>	LLUVIOSO
TARDE	SOLEADO		NUBLADO	<input checked="" type="checkbox"/>	LLUVIOSO
PERSONAL TÉCNICO		MANO DE OBRA		MAQUINAR./HERRAMIENT.	
Superintendente	1	Maestro de Obra	02	Excavadora	
Residente de obra	1	Albañil	02	Concreteira	
Tecnico ambiental	1	Ayudante	06	Moladora	02
Tecnico de seguridad	1	Peón		Volquete	
Tecnico Mecanico		Operador		Generador	02
		Soldador		Soldadora	
		Ayudante de soldador		Plancha Compactadora	
		Chofer		Bomba de Succión	
TRABAJOS REALIZADOS			GRÁFICOS		
<p style="font-size: 1.2em;">- Limpieza del area de trabajo</p> <p style="font-size: 1.2em;">- Stock de material petreo</p>					
OBSERVACIONES / RECOMENDACIONES					
DEL CONTRATISTA:					
DEL FISCALIZADOR:					
DEL ADMINISTRADOR:					

6
Claudio Cayambe
CONSORCIO ARKO

CLAUDIO CAYAMBE REPRESENTANTE LEGAL
CONTRATISTA

Marcia Lopez
CONSORCIO COLOVAL

MARCIA LOPEZ REPRESENTANTE LEGAL
FISCALIZADOR

LIBRO DE OBRA				No. HOJA:	/
PROYECTO:	CONSTRUCCIÓN DEL PUENTE SOBRE EL RÍO PUYO, SECTOR PUYUPUNGO, PARROQUIA MADRE TIERRA, CANTÓN MERA, PROVINCIA DE PASTAZA				
CONTRATISTA:	CONSORCIO ARKO		UBICACIÓN:	PUYUPUNGO, PARROQUIA MADRE TIERRA	
FISCALIZADOR:	CONSORCIO COLOVAL		FECHA:	30/04/2022	
ADMINISTRADOR:	ING. DANIEL RAMOS				
CLIMA					
MAÑANA	SOLEADO		NUBLADO	<input checked="" type="checkbox"/>	LLUVIOSO
TARDE	SOLEADO		NUBLADO		LLUVIOSO
PERSONAL TÉCNICO		MANO DE OBRA		MAQUINAR./HERRAMIENT.	
Superintendente	1	Maestro de Obra	02	Excavadora	
Residente de obra	1	Albañil	02	Concretera	
Tecnico ambiental	1	Ayudante	06	Moladora	02
Tecnico de seguridad	1	Peón		Volquete	
Tecnico Mecanico		Operador		Generador	02
		Soldador		Soldadora	
		Ayudante de soldador		Plancha Compactadora	
		Chofer		Bomba de Succion	
TRABAJOS REALIZADOS			GRÁFICOS		
<p>- Desecho todo de uga margen izquierdo</p> <p>- Ugu Syenci -</p>					
OBSERVACIONES / RECOMENDACIONES					
DEL CONTRATISTA:					
DEL FISCALIZADOR:					
DEL ADMINISTRADOR:					



CONSORCIO ARKO

CLAUDIO CAYAMBE REPRESENTANTE LEGAL
CONTRATISTA

CONSORCIO COLOVAL

MARCIA LOPEZ REPRESENTANTE LEGAL
FISCALIZADOR

LIBRO DE OBRA				No. HOJA:	/
PROYECTO:		CONSTRUCCIÓN DEL PUENTE SOBRE EL RÍO PUYO, SECTOR PUYUPUNGO, PARROQUIA MADRE TIERRA, CANTÓN MERA, PROVINCIA DE PASTAZA			
CONTRATISTA:	CONSORCIO ARKO	UBICACIÓN:	PUYUPUNGO, PARROQUIA MADRE TIERRA		
FISCALIZADOR:	CONSORCIO COLOVAL	FECHA:	1 / 05 / 2022		
ADMINISTRADOR:	ING. DANIEL RAMOS				
CLIMA					
MAÑANA	SOLEADO	NUBLADO		LLUVIOSO	✓
TARDE	SOLEADO	NUBLADO	✓	LLUVIOSO	
PERSONAL TÉCNICO		MANO DE OBRA		MAQUINAR./HERRAMIENT.	
SuperIntendente	1	Maestro de Obra	02	Excavadora	
Residente de obra	1	Albañil	02	Concretera	
Tecnico ambiental	1	Ayudante	06	Moladora	02
Tecnico de seguridad	1	Peón		Volquete	02
Tecnico Mecanico		Operador		Generador	02
		Soldador		Soldadora	
		Ayudante de soldador		Plancha Compactadora	
		Chofer	02	Bomba de Succion	
TRABAJOS REALIZADOS			GRÁFICOS		
<p>Desenclavado de liga mayor derecho Viga Superior</p> <p>Limpieza de area de Trabajo</p> <p>stock material petreo</p>					
OBSERVACIONES / RECOMENDACIONES					
DEL CONTRATISTA:					
DEL FISCALIZADOR:					
DEL ADMINISTRADOR:					

 CONSORCIO ARKO
 CLAUDIO CAYAMBE REPRESENTANTE LEGAL
 CONTRATISTA

 CONSORCIO COLOVAL
 MARCIA LOPEZ REPRESENTANTE LEGAL
 FISCALIZADOR

CONTRATO



LICITACION DE OBRA-GADPPz-001-2021			
LICO	06	063-2021	PAG.01 DE 19

CONTRATISTA: CONSORCIO ARKO.

OBJETO: "CONSTRUCCIÓN DEL PUENTE SOBRE EL RÍO PUYO, SECTOR PUYUPUNGO, PARROQUIA MADRE TIERRA, CANTÓN MERA, PROVINCIA DE PASTAZA".

PRECIO: \$1'581.633,7243 (UN MILLON QUINIENTOS OCHENTA Y UN MIL SEISCIENTOS TREINTA Y TRES DOLARES CON 7243/100) DE LOS ESTADOS UNIDOS DE AMERICA sin incluir IVA

PLAZO: TRESCIENTOS SESENTA Y CINCO (365) DÍAS, CONTADOS DESDE LA FECHA DE NOTIFICACION QUE EL ANTICIPO SE ENCUENTRA DISPONIBLE.

ADMINISTRADOR: ING. DANIEL RAMOS CAMPAÑA

GARANTÍA: BUEN USO DEL ANTICIPO 40%
FIEL CUMPLIMIENTO 5%

CONTRATO CELEBRADO ENTRE EL GOBIERNO AUTÓNOMO DESCENTRALIZADO PROVINCIAL DE PASTAZA Y EL CONSORCIO ARKO, PARA LA CONSTRUCCIÓN DEL PUENTE SOBRE EL RÍO PUYO, SECTOR PUYUPUNGO, PARROQUIA MADRE TIERRA, CANTÓN MERA, PROVINCIA DE PASTAZA.

COMPARECIENTES. -

En la ciudad de Puyo, al primer día del mes de junio del año dos mil veinte y uno, comparecen a la suscripción del presente Contrato, por una parte, en calidad de Contratante, el Gobierno Autónomo Descentralizado Provincial de Pastaza, legalmente representado por el Ing. Jaime Patricio Guevara Blaschke, Prefecto Provincial; y, por otra parte, en calidad de Contratista, el CONSORCIO ARKO, representado por el Ing. Claudio Fermín Cayambe Guilcapi, en calidad de Procurador Común del Consorcio. Las partes se obligan en virtud del presente Contrato, al tenor de las siguientes cláusulas:

CLÁUSULA PRIMERA: ANTECEDENTES.

1.01.- Realizada la etapa preparatoria, la Máxima Autoridad del GADPPz, Ing. Jaime Patricio Guevara Blaschke, Prefecto Provincial, mediante Resolución de Aprobación de Pliegos N° 148-GADPPz-2021 de fecha 18 de marzo de 2021, resolvió aprobar los pliegos y disponer el inicio del Proceso de Contratación Pública por Licitación de Obras LICO-GADPPz-001-2021, para la "CONSTRUCCION DEL PUENTE SOBRE EL RIO PUYO, SECTOR PUYUPUNGO, PARROQUIA MADRE TIERRA, CANTÓN MERA, PROVINCIA DE PASTAZA" otorgándose un anticipo del cuarenta (40%) por ciento y el saldo restante se realizara pago por planilla del 60% contra presentación de planillas mensuales por avance de obra debidamente aprobada y legalizadas por la fiscalización del contrato, con



un plazo estimado para la ejecución del Contrato de treientos sesenta y cinco (365) días, contados a partir de la fecha de notificación que el anticipo se encuentra disponible.

1.02.- Realizada la etapa precontractual, la Máxima Autoridad del GADPPz, Ing. Jaime Guevara Blaschke, Prefecto Provincial, mediante Resolución de Adjudicación N° 183-GADPPz-2021 de fecha 28 de abril de 2021, resolvió adjudicar el Proceso de Contratación Pública por Licitación de Obras LICO-GADPPz-001-2021, para la "CONSTRUCCION DEL PUENTE SOBRE EL RIO PUYO, SECTOR PUYUPUNGO, PARROQUIA MADRE TIERRA, CANTÓN MERA, PROVINCIA DE PASTAZA.

CLÁUSULA SEGUNDA: DOCUMENTOS DEL CONTRATO. -

2.1 Forman parte integrante del Contrato, los siguientes documentos:

- a) El pliego (condiciones particulares y condiciones generales) incluyendo las especificaciones técnicas, planos y diseños del proyecto que corresponden a la obra contratada.
- b) Las Condiciones Generales de los contratos de Ejecución de Obras publicados y vigentes a la fecha de la convocatoria en el Portal Institucional del Servicio Nacional de Contratación Pública.
- c) La oferta presentada por el contratista, con todos sus documentos que la conforman.
- d) Las garantías presentadas por el contratista.
- e) Las resoluciones de adjudicación.
- f) La certificación presupuestaria N° 136 Transacción N°5077, de fecha 25 de mayo del 2021.
- g) Tabla de descripción de Rubros, Unidades, Cantidades y Precios.
- h) Los Parámetros (expediente) de Contratación de fecha marzo de 2021;
- i) La Certificación PAC N° 00073 de fecha 19 de marzo de 2021, emitida por la Ing. Pamela Arias, Jefa de Compras Públicas, Proveeduría y Control de Bienes del GADPPz, que certifica que la actividad se encuentra previsto dentro del PAC Institucional 2021;
- j) La Certificación de Catalogo Electrónico N°00072 de fecha 19 de marzo de 2021, emitida por la Ing. Cesar Cartagena, Analista de Administración 1 del GADPPz, que certifica que el servicio no se encuentra catalogado;
- k) Los Pliegos LICO-GADPPz-001-2021 de fecha 16 de marzo de 2021;
- l) La Resolución de Aprobación de Pliegos N° 148-GADPPz-2021 con fecha 18 de marzo del 2021 y Resolución de Adjudicación N° 183-GADPPz-2021 con fecha 28 de abril de 2021;
- m) La Certificación Presupuestaria N°136 de fecha 25 de mayo de 2021, Compromiso N°766, emitida por el Tecn. José Marín Jefe de Presupuestos del GADPPz;
- n) Certificado de no adeudar al GADPPz.
- o) Los documentos que acreditan la calidad de los comparecientes y su capacidad para celebrar el presente Contrato;
- p) Póliza de Buen uso del Anticipo y Póliza de Cumplimiento de Contrato

CLÁUSULA TERCERA: INTERPRETACIÓN Y DEFINICIÓN DE TÉRMINOS. -

3.1 Los términos del Contrato deben interpretarse en un sentido literal, en el contexto del mismo, y cuyo objeto revela claramente la intención de los contratantes. En todo caso su interpretación sigue las siguientes normas: 1) Cuando los términos están definidos y son claros, Se atenderá su tenor literal; 2) Si no están definidos se estará a lo dispuesto en el Contrato en su sentido natural y obvio, de conformidad con el objeto contractual y la intención de los contratantes. De existir contradicciones entre el Contrato y los documentos del mismo, prevalecerán las normas del Contrato; 3) En su falta o insuficiencia se aplicarán las definiciones establecidas en el Art. 6 de la Ley Orgánica del Sistema Nacional de



Contratación Pública y las normas contenidas en el Título XIII de Libro IV de la Codificación del Código Civil. De la Interpretación de los Contratos; 4) El contexto servirá para ilustrar el sentido de Cada una de sus partes, de manera que haya entre todas ellas la debida correspondencia y armonía.

CLÁUSULA CUARTA: OBJETO DEL CONTRATO. –

4.1 El Contratista se obliga para con el Contratante a ejecutar, terminar y entregar a entera satisfacción la "CONSTRUCCION DEL PUENTE SOBRE EL RIO PUYO, SECTOR PUYUPUNGO, PARROQUIA MADRE TIERRA, CANTÓN MERA, PROVINCIA DE PASTAZA comprometiéndose al efecto, a realizar dicha obra con sujeción a su oferta, planos, especificaciones técnicas generales y particulares de la obra, anexos, condiciones generales de los Contrato de ejecución de obras, instrucciones de la entidad y demás documentos contractuales tanto los que se protocolizan en este instrumento, cuanto los que forman parte del miso, sin necesidad de protocolización y respetando la normativa legal aplicada.

Obra cuyos rubros, unidades, cantidades y precios se detalla en la tabla siguiente:

TABLA DE DESCRIPCIÓN DE RUBROS, UNIDADES, CANTIDADES Y PRECIOS

No.	Rubro / Descripción	Unidad	Cantidad	Precio unitario	Precio global
	PREPARACION				
1	Señales a la lado de la carretera	u	2,00	403,36	806,72000
2	Desbroce, desbosque y limpieza	m2	2.000,00	0,31	620,00000
3	Replanteo y nivelación	m2	1.000,00	1,21	1.210,00000
	INFRAESTRUCTURA				
4	Excavacion para puentes (maquina)	m3	4.149,94	2,15	8.922,37100
5	Relleno compactado (cambio de suelo)	m3	3.052,81	14,62	44.632,08220
6	Acero de refuerzo en barras fy=4200 kg/cm2(en puentes)	kg	94.899,00	2,22	210.675,78000
7	Suministro y fabricación de acero estructural A 148	Kg	1.920,32	13,37	25.674,67840
8	Suministro y fabricación de acero estructural A 588	kg	11.826,00	2,09	24.716,34000
9	Suministro y fabricación de acero estructural AISI 4140	Kg	5.003,20	6,80	34.021,76000
10	Hormigon no estructural de cemento portland clase C f'c=180 kg/cm2(replantillos)	m3	44,22	208,33	9.212,35260
11	Hormigon estructural de cemento portland clase B f'c=240 kg/cm2(cimientos)	m3	442,22	291,38	128.854,06360
12	Hormigón estructural de cemento portland clase B f'c=240 kg/cm2 (columnas)	m3	77,79	309,85	24.103,23150
13	Hormigon estructural de cemento portland clase B f'c=240 kg/cm2(muros)	m3	337,38	273,60	92.307,16800
14	Montaje de acero estructural (cajones de anclaje)	Kg	18.749,52	0,74	13.874,64480
	SUPERESTRUCTURA				



15	Hormigón estructural de cemento portland clase B f'c=240 kg/cm ² (vigas)	m ³	23,04	289,05	6.659,71200
16	Suministro y montaje de cables principales D=2 1/2"	Kg	15.115,58	8,61	130.145,14380
17	Suministro y montaje de cables de pendolas D=1"	Kg	487,16	10,36	5.046,97760
18	Cemento epoxico para terminales	cm ³	44.000,00	0,36	15.840,00000
19	Suministro y fabricación de acero estructural A 148	Kg	713,00	13,37	9.532,81000
20	Suministro y fabricación de acero estructural A 325	Kg	388,96	7,32	2.847,18720
21	Suministro y fabricación de acero estructural A 490	Kg	104,16	8,97	934,31520
22	Suministro y fabricación de acero estructural A 563	Kg	216,12	9,63	2.081,23560
23	Suministro y fabricación de acero estructural A 500	kg	17.382,79	2,38	41.371,04020
24	Suministro y fabricación de acero estructural A 572	kg	4.517,04	2,38	10.750,55520
25	Suministro y fabricación de acero estructural A 588	kg	76.448,42	2,09	159.777,19780
26	Suministro y fabricación de acero estructural A 588 Maquinado CNC	kg	6.317,06	10,26	64.813,03560
27	Suministro y fabricación de acero estructural AISI 4140	Kg	1.422,04	6,80	9.669,87200
28	Placas de neopreno reforzado DS70(400x400x50mm)(400x300x20mm)	u	8,00	958,06	7.664,48000
29	Montaje de acero estructural	kg	107.509,59	1,02	109.659,78180
30	Acero de refuerzo en barras fy=4200 kg/cm ² (en puentes)	kg	11.314,00	2,22	25.117,08000
31	Suministro y fabricación de lámina deck de placa colaborante e=0.76 mm	m ²	620,11	21,55	13.363,37050
32	Conector de corte tipo stud 5/8"x3"	u	5.246,00	1,48	7.764,08000
33	Malla electrosoldada 10x15 mm	m ²	620,11	9,67	5.996,46370
34	Hormigon estructural de cemento portland clase B f'c=280 kg/cm ² (losa)	m ³	104,37	299,37	31.245,24690
35	Hormigon estructural de cemento portland clase B f'c=240 kg/cm ² (bordillo)	m ³	8,39	253,67	2.128,29130
36	Suministro y montaje lámina de tol antideslizante e=4 mm	m ²	232,97	53,88	12.552,42360
37	Pintura de acero estructural	kg	107.509,59	0,28	30.102,68520
38	Junta JNA-52	U	2,00	1.291,27	2.582,54000
	ACCESOS				
39	Desbroce, desbosque y limpieza - acceso	HA	0,67	574,17	384,69390
40	Replanteo y nivelacion a nivel de asfalto	KM	0,42	456,99	191,93580
41	Excavación a maquina para accesos	M ³	275,14	2,18	599,80520



42	Excavación para cunetas y encauzamiento	M3	233,01	3,36	782,91360
43	Excavación y relleno para estructuras menores	M3	52,00	21,48	1.116,96000
44	Limpieza de derrumbes	M3	667,84	1,69	1.128,64960
45	Hormigón para cunetas (f'c=180 Kg/cm ²)	M3	91,79	190,10	17.449,27900
46	Material pétreo de mejoramiento (minada, cargada y regada)	M3	9.258,53	3,47	32.127,09910
47	Material de subbase clase 3	M3	747,05	11,14	8.322,13700
48	Material de base clase 2	M3	443,78	17,62	7.819,40360
49	Transporte material de desalojo	M3	275,14	1,05	288,89700
50	Transporte de material pétreo de mejoramiento	M3-KM	357.379,27	0,22	78.623,43940
51	Transporte de material de subbase clase 3	M3-KM	28.836,28	0,33	9.515,97240
52	Transporte de material de base clase 2	M3-KM	17.130,06	0,44	7.537,22640
53	Asfalto RC-250, para imprimación	LT	4.738,16	0,89	4.216,96240
54	C. rodadura hormigón asf. Mezclado en planta, e=2"	M2	3.384,40	9,76	33.031,74400
55	Marcas en pavimento	ML	1.692,20	0,46	778,41200
56	Señales ecologicas (2.40mx1.20m)	u	2,00	280,59	561,18000
57	Señales informativas (2.40mx1.20m)	u	4,00	280,59	1.122,36000
58	Señales reglamentarias (0.75mx0.75m)	u	10,00	89,93	899,30000
59	Señales preventivas (0.75mx0.75m)	u	10,00	89,93	899,30000
IMPACTO AMBIENTAL					
60	Basureros metalicos	u	4,00	62,40	249,60000
61	Letrina	u	1,00	660,20	660,20000
62	Guardania y/o bodega	u	1,00	1.482,80	1.482,80000
63	Charlas de concientización ambiental	u	2,00	206,70	413,40000
64	Rotulos ambientales(2.40X1.20)m	u	2,00	373,20	746,40000
PARTICIPACION CIUDADANA					
65	Comunicados radiales	u	270,00	6,00	1.620,00000
ACABADOS ARTISTICOS					
66	Canal tol galv h=15cm, a=15cm desarr. 60 cm	m	139,52	11,33	1.580,76160
67	Cubierta de galvalumen mini troquelado curvo e=0.40 mm	m ²	491,70	21,35	10.497,79500
68	Pintura artistica tipo serpiente	m ²	830,73	16,00	13.291,68000
69	Escultura de cabeza de serpiente	u	2,00	8.208,35	16.416,70000
TOTAL:					1.581.633,72430

En la ejecución de la obra se utilizarán materiales de primera calidad. La obra será realizada por el Contratista, utilizando las más avanzadas técnicas, con los métodos más eficientes y eficaces, con utilización de mano de obra altamente especializada y calificada, tanto el



Contratista como sus trabajadores y sub contratistas, de haberlos, emplearán diligencia y cuidado en los trabajos, de tal modo que respondan hasta por culpa leve.

El contratista se obliga con la contratante a cumplir con todos los requerimientos y compromisos determinados según el nivel de transferencia de tecnología que se requiera para uno de los bienes y constan en el anexo 20 de la codificación y actualización de resoluciones emitidas por el servicio nacional de Contratación Pública.

CLÁUSULA QUINTA: PRECIO DEL CONTRATO. –

5.1 El Contratante cancelará al Contratista como precio por el objeto del presente Contrato, la cantidad de USD\$ 1'581.633,7243 (UN MILLÓN QUINIENTOS OCHENTA Y UN MIL SEISCIENTOS TREINTA Y TRES DOLARES CON 7243/100) de los Estados Unidos de América sin incluir IVA, los precios acordados en el Contrato, constituirán la única compensación al Contratista por todos sus costos, inclusive cualquier impuesto, derecho o tasa que tuviese que pagar, excepto el impuesto al valor agregado que será añadido al precio del contrato.

5.2 El pago se realizará con cargo a la Partida Presupuestaria N°-05.01.D511.518.750105.000.000 OBRAS PÚBLICAS DE TRANSPORTE Y VIAS; Compromiso N° 766.

5.3. Ejecución de Garantías: Las garantías contractuales podrán ser ejecutadas por la contratante en los siguientes casos:

5.4. La de Fiel Cumplimiento del Contrato:

- a) Cuando el contratante declare anticipada y unilateralmente terminado el contrato por causas imputables al contratista.
- b) Si la contratista no la renovare cinco (5) días antes de su vencimiento.

CLÁUSULA SEXTA: FORMA DE PAGO. –

6.1 El contratante entregara al contratista, en el plazo máximo de 30 días. Contados desde la celebración del contrato en calidad de anticipo el valor del cuarenta por ciento (40%).

6.2 El valor restante de la obra, esto es sesenta por ciento (60%), se cancelará mediante pago contra presentación de planillas mensuales, debidamente aprobadas por la fiscalización y la administración del contrato. De cada planilla se descontará la amortización del anticipo según el Art. 139 del Reglamento de la Ley Orgánica del Sistema Nacional de Contratación Pública y cualquier otro cargo, legalmente establecido, al contratista.

6.3 Entregada la planilla por el contratista, en el plazo máximo de cinco (5) días después de finalizado el mes, la fiscalización, en el plazo de quince días la aprobará o formulará observaciones de cumplimiento obligatorio para el contratista, y de ser el caso continuará en forma inmediata el trámite y se procederá al pago dentro del plazo de contados desde la aprobación. Si la fiscalización no aprueba o no expresa las razones fundadas de su objeción, transcurrido el plazo establecido, se entenderá que la planilla está aprobada y debe ser pagada por el contratante.

6.4 **Discrepancias:** si existieran discrepancias entre las planillas presentadas por el contratista y las cantidades de obra calculadas por la fiscalización, esta notificara al contratista. Si no se receptare respuesta, dentro de los quince días laborables siguientes a la fecha de la notificación, se entenderá que el contratista ha aceptado la liquidación hecha por la fiscalización y se dará paso al pago. Cuando se consiga un acuerdo sobre tales divergencias, se procederá como se indica en el presente contrato.

6.5 en los primeros días laborables de cada mes, la fiscalización y el contratista, de forma conjunta, efectuaran las mediciones de las cantidades de obra ejecutadas durante el periodo mensual anteriores. Se emplearán las unidades de medida y precios unitarios establecidos en la tabla de cantidades y precios para cada rubro señalado en el formulario único de la oferta.



Nota: (en caso de haberse estipulado reajuste de precio: en cada plantilla de obra ejecutada, el fiscalizador calculara el reajuste de precios provisional, aplicando las fórmulas de reajuste que se indica en este contrato. El fiscalizador realizara el reajuste definitivo tan pronto se publiquen los índices del INEC que sean aplicables)

Planilla de liquidación: Junto con la solicitud de entrega-recepción provisional de la obra, el Contratista presentará una planilla del estado de cuenta final, salvo el rubro de mantenimiento o custodia de la obra hasta la recepción definitiva.

Trámite de la planilla: Para el trámite de la planilla se observarán las siguientes reglas:

1) La planilla será preparada por capítulos y siguiendo el orden establecido en la "Tabla de Cantidades y Precios", con sujeción a los precios unitarios en dólares de los Estados Unidos de América en los diferentes rubros y por las cantidades reales de trabajos ejecutados.

2) Dentro de los cinco (5) días de cada mes, el Contratista preparará la correspondiente planilla y la someterá a consideración de la fiscalización.

3) Se adjuntarán los anexos de medidas, aprobaciones, pruebas de laboratorio y otros que correspondan.

4) Con la planilla, el Contratista presentará el estado de avance del proyecto y un cuadro informativo resumen en el que se precise el rubro, descripción, unidad, cantidad total y el valor total contratado; las cantidades y el valor ejecutado hasta el mes anterior y en el período en consideración; y, la cantidad y el valor acumulado hasta la fecha, expresado en dólares de los Estados Unidos de América.

5) Los documentos mencionados en el numeral anterior, se elaborarán según el modelo preparado por el Contratante, y será requisito indispensable para tramitar el pago de la planilla correspondiente.

6) La fiscalización, en el término de cinco (5) días, aprobará u objetará la planilla.

7) Si la fiscalización, en el plazo señalado, no aprueba o no expresa las razones fundamentadas para su objeción, transcurrido dicho plazo, se entenderá que la planilla ha sido aprobada.

8) Con la aprobación expresa o tácita continuará el trámite de pago.

Requisito previo al pago de la planilla: Previamente al pago de la planilla el Contratista presentará el certificado de no adeudar al IESS los aportes y fondos de reserva de los trabajadores que estuviere empleando en la obra y una copia de las planillas de pago al IESS., sin este requisito el Contratante no realizará pago alguno, conforme a los Arts. 86 y 87 de la Ley de Seguridad Social, publicada en el Suplemento del Registro Oficial N° 465, de 30 de noviembre de 2001, excepto en el caso de que sus trabajadores empleados estén bajo otro régimen legal de contratación.

De los pagos que deba hacer el Contratante retendrá igualmente las multas que procedan, de acuerdo con el Contrato.

Pagos indebidos: El Contratante se reserva el derecho de reclamar al Contratista, en cualquier tiempo, antes o después de la ejecución de la obra, sobre cualquier pago indebido por error de cálculo o por cualquier otra razón, debidamente justificada, obligándose el Contratista a satisfacer las reclamaciones que por este motivo llegare a plantear el Contratante, reconociéndose el interés calculado a la tasa máxima del interés convencional, establecido en el Banco Central del Ecuador.

CLÁUSULA SÉPTIMA: GARANTÍAS. –

7.1 En este contrato se rendirán las siguientes garantías:

Buen uso del anticipo. - Presentada mediante póliza de seguro de fianzas N°BU-0406125 de Seguros Confianza .S.A, vigente desde el 27 de Mayo de 2021 hasta el 23 de Noviembre de 2021.



De Fiel Cumplimiento: Presentada mediante póliza de seguro de fianzas N°CC-0445755 de Seguros Confianza S.A, vigente desde el 27 de Mayo de 2021 hasta el 27 de Mayo de 2022.

7.2 Las garantías entregadas se devolverán de acuerdo a lo establecido en el Art. 77 de la Ley Orgánica del Sistema Nacional de Contratación Públicas y 118 del Reglamento General de la Ley Orgánica del Sistema Nacional de Contratación Públicas. Entre tanto, deberán mantenerse vigentes, lo que será vigilado y exigido por la contratante.

CLÁUSULA OCTAVA: PLAZO. –

8.1 El plazo para la ejecución y terminación de la totalidad de los trabajos contratados es de trescientos sesenta y cinco (365) días, contados desde la fecha de notificación que el anticipo se encuentre disponible.

CLÁUSULA NOVENA: PRORROGAS DE PLAZO.

9.1 El Contratante, prorrogará el plazo total o los plazos parciales sólo en los siguientes casos, y siempre que el Contratista así lo solicite, por escrito, justificando los fundamentos de aquella, dentro de las cuarenta y ocho horas subsiguientes a la fecha de producido el hecho de que motiva la solicitud.

a) Por causas de fuerza mayor o caso fortuito aceptado como tales por el Contratante. El Contratista tiene la responsabilidad de actuar con toda la diligencia razonable para superar la imposibilidad producida por causa de fuerza mayor o caso fortuito. En estos casos, el plazo se prorrogará por un período igual al tiempo de duración de las causas indicadas.

b) Por suspensiones ordenadas por el Contratante y que no se deban a causas imputables al Contratista.

Cuando las prórrogas de plazo modifiquen el plazo total, se necesitará la autorización de la máxima autoridad de la Entidad Contratante.

CLÁUSULA DÉCIMA: MULTAS. –

Las multas se clasifican en graves, moderadas y leves:

10.1 Multas graves. - Se sancionará al Contratista con multa del uno por mil (1X1000) diario, del valor total del Contrato, en caso que incurra en las siguientes acciones:

a) Por no Contar durante la ejecución de obra con parte del personal técnico y/u obreros, equipo y maquinaria ofertado.

b) Por cada día de retardo en la entrega de la obra.

c) Por abandono injustificado de la obra mayor a tres días.

d) Por sustitución del personal de manera injustificada o, en caso que la sustitución sea justificada, cuando se la haga con personal que no cumpla con los perfiles y/o requisitos constantes en la oferta.

e) Por incumplimiento del cronograma de avance físico de la obra. Los cinco últimos días laborables de cada mes; el Administrador del Contrato conjuntamente con el Fiscalizador Civil y el Contratista, verificarán el cumplimiento del cronograma físico de avance de obra aprobado.

f) Por no entregar los informes de seguimiento o cumplimiento ambiental, los cinco últimos días laborables de cada mes; el Administrador del Contrato conjuntamente con el Fiscalizador Ambiental y el Contratista, verificarán el estricto cumplimiento de la normativa ambiental.

10.2 Multas moderadas. -

Se sancionará al Contratista con multa del uno por mil (1X1000) diario, del valor total del Contrato, en caso que incurra en las siguientes acciones:



- a) Por incumplimientos de órdenes impartidas por el Administrador y/o Fiscalizador Civil o Ambiental del Contrato.
- b) Por no contar en obra a disposición con el respectivo libro de obra, copia del Contrato, planos, diseños, permisos, así como documentos habilitantes ambientales, del proyecto en ejecución.
- c) Por violación de normas ambientales producto de negligencia o dolo, en la ejecución del objeto del Contrato; independientemente de las acciones administrativas, civiles o penales a las que hubiere lugar en materia ambiental.

10.3 Multas leves. - Se sancionará al Contratista, con multa del uno por mil (1*1000) diario, del valor total del Contrato, en caso que incurra en las siguientes acciones:

- a) Por obstaculizar intencionalmente los trabajos de otros contratistas o trabajadores del Contratante.
- b) Por incumplimiento de las normas de Seguridad Industrial y Salud Ocupacional establecidas en el Reglamento de Seguridad y Salud de los trabajadores y Mejoramiento del Medio Ambiente del Trabajo.

10.4 Las multas se impondrán de conformidad a lo establecido en el Art. 71 inciso segundo de la Ley Orgánica del Sistema Nacional de Contratación Pública.

CLÁUSULA DECIMA PRIMERA: REAJUSTE DE PRECIO. -

DESCRIPCION DE SIMBOLOS Y FORMULA DE REAJUSTE

SIMBOLO	DESCRIPCION	COSTO DIRECTO	COEFICIENTE
B	MANO DE OBRA	280.145,14	0,212
C	CEMENTO PORTLAND-SACOS	65.640,75	0,050
E	ACERO ESTRUCTURAL PARA PUENTES	476.619,98	0,361
F	PERFILES ESTRUCTURALES DE ACERO	26.918,18	0,020
H	ACERO EN BARRAS	123.321,48	0,093
J	EMULSIONES ASFÁLTICAS	13.923,42	0,011
K	PINTURAS ANTICORROSIVAS	18.831,99	0,014
M	MADERA ASERRADA, CEPILLADA Y/O ESCUADRADA (PREPARADA)	70.794,30	0,054
P	MATERIALES PÉTREOS-TUNGURAHUA	74.884,81	0,057
X	VARIOS IPC	168.551,49	0,128
		1.319.631,54	1,000

$$Pr = Po(0,212 B1/Bo + 0,050 C1/Co + 0,361 E1/Eo + 0,020 F1/Fo + 0,093 H1/Ho + 0,011 J1/Jo + 0,014 K1/Ko + 0,054 M1/Mo + 0,057 P1/Po + 0,128 X1/Xo)$$

FECHA: 06 DE ABRIL DE 2021



EN DONDE:

- Pr = Valor reajustado del anticipo o de la planilla.
- Po = Valor del anticipo o de la planilla calculada con las cantidades de obra ejecutado a los precios unitarios contractuales descontada la parte proporcional del anticipo, de haberlo pagado.
- Bo = Sueldos y salarios mínimos de una cuadrilla tipo, fijados por Ley o Acuerdo Ministerial para las correspondientes ramas de actividad, más remuneraciones adicionales y obligaciones patronales de aplicación general que deban pagarse a todos los trabajadores en el país, exceptuando el porcentaje de la participación de los trabajadores en las utilidades de empresa, los viáticos, subsidios y beneficios de orden social: esta cuadrilla tipo estará conformada en base a los análisis de precios unitarios de la oferta adjudicada, vigentes treinta días antes de la fecha de cierre para la presentación de la oferta que constará en el contrato.
- B1 = Sueldos y salarios mínimos de una cuadrilla tipo, fijados por Ley o Acuerdo Ministerial para las correspondientes ramas de actividad, más remuneraciones adicionales y obligaciones patronales de aplicación general que deban pagarse a todos los trabajadores en el país, exceptuando el porcentaje de la participación de los trabajadores en las utilidades de empresa, los viáticos, subsidios y beneficios de orden social: esta cuadrilla tipo estará conformada en base a los análisis de precios unitarios de la oferta adjudicada, vigentes a la fecha del pago del anticipo o de las planillas de ejecución de obra.
- Do,Do,Eo...Zo=Los precios o índices de precios de los componentes principales vigentes 30 días antes de la fecha de cierre para la presentación de las ofertas, fecha que constará en el contrato.
- D1,D1,E1...Z1=Los precios o índices de precios de los componentes principales a la fecha del pago del anticipo o de las planillas de ejecución de obra.
- Xo = Índice de componentes no principales correspondiente al tipo de obra y a la falta de este, el índice de precios al consumidor treinta días antes de la fecha de cierre de la presentación de las ofertas, que constará en el contrato.
- X1 = Índice de componentes no principales correspondiente al tipo de obra y a la falta de este, el índice de precios al consumidor a la fecha del pago del anticipo o de las planillas de ejecución de obra.

CUADRILLA TIPO

SIMB	DESCRIPCION	COST.DIRECT.	SRH	#HOR./HOM.	COEF.
Z15	OPERADOR EQUIPO PESADO C1	9.653,11	4,06	2.377,61	0,032
Z16	OPERADOR EQUIPO PESADO C2	90,87	3,86	23,54	0,000
Z19	SIN TITULO D2	6.808,51	3,66	1.860,25	0,025
Z2	ESTRUCTURA OCUPACIONAL B3	81,40	4,07	20,00	0,000
Z23	CHOFER C1	18.180,86	5,31	3.423,89	0,045
Z3	ESTRUCTURA OCUPACIONAL C1	21.698,71	4,06	5.344,52	0,072



Z4	ESTRUCTURA OCUPACIONAL C2	14.662,56	3,86	3.798,59	0,052
Z6	ESTRUCTURA OCUPACIONAL D2	55.726,27	3,66	15.225,76	0,205
Z8	ESTRUCTURA OCUPACIONAL E2	153.242,85	3,62	42.332,28	0,569
		280.145,14		74.406,44	1,000

CLÁUSULA DÉCIMA SEGUNDA: CESIÓN DE CONTRATOS Y SUBCONTRATACIÓN.—

12.1 El Contratista queda expresamente prohibido ceder en su totalidad o parte, las obligaciones y derechos emanados del Contrato.

El Contratista podrá subcontratar la ejecución de determinados trabajos, con personas naturales o jurídicas siempre y cuando estén registradas en el R.U.P., bajo su riesgo y responsabilidad. Para ello deberá previa autorización del Contratante, presentar dicha Subcontratación, y deberá presentar la documentación pertinente, y el monto de subcontratación, misma que deberá ser con pequeñas o medianas empresas, y/o los actores de Economía Popular y Solidaria. Dicha Subcontratación no podrá superar el treinta (30%) por ciento del monto del Contrato reajustado.

12.2 Cuando exista Subcontratación, el Contratista será la única responsable por los actos u omisiones de sus subcontratistas y de la persona directa o indirectamente empleados por ellos.

CLÁUSULA DÉCIMA TERCERA. - DE LA ADMINISTRACIÓN DEL CONTRATO.—

13.1 El Contratante designa al Ing. Daniel Ramos Campaña, en calidad de Administrador del Contrato quien deberá atenerse a las condiciones generales y específicas de los pliegos que forman parte del presente Contrato.

El Contratante podrá cambiar de Administrador del Contrato, para lo cual bastará cursar al Contratista la respectiva comunicación; sin que sea necesario la modificación del texto contractual.

Son obligaciones del Administrador del Contrato, a más de las que establece la ley, las Condiciones Generales o pliegos, las siguientes:

- 1) Adoptar las acciones que sean necesarias para evitar retrasos injustificados.
- 2) Evaluar las acciones, decisiones y medidas tomadas por fiscalización para la ejecución de la obra, con estricto cumplimiento a los programas, cronogramas, plazos y costos previstos, por ende, emitir la autorización o conformidad respectiva.
- 3) Autorizar previamente las obras adicionales por costo más porcentaje, aumento de cantidades de obra, y Contratos complementarios. Para este último caso solo procederán una vez suscrito el Contrato respectivo.
- 4) Dirimir en caso de existir diferencias de carácter técnico o económico entre el Contratista y Fiscalización.
- 5) Administrar las Garantías, imponer multas y sanciones a las que hubiere lugar, en coordinación con el área financiera.
- 6) Reportar a la Máxima Autoridad o Director Departamental respectivo, todos los aspectos operativos, técnicos y económicos o de cualquier naturaleza que pudieran afectar al cumplimiento del Contrato.
- 7) Custodiar y hacer constar en el expediente todo hecho relevante que se presente durante la ejecución del Contrato.

CLÁUSULA DÉCIMA CUARTA. - DE LA FISCALIZACIÓN. —



14.1 Será la persona con quien el Contratista, deberá canalizar y coordinar todas y cada una de las obligaciones contractuales convenidas.

Son obligaciones del Fiscalizador del Contrato, a más de las que establece la ley, las Condiciones Generales o pliegos, las siguientes:

- 1) Realizar las gestiones inherentes a la ejecución de la obra, de las cuales corresponderá al administrador del Contrato, la respectiva aprobación, en caso de existir prorrogas que modifiquen el plazo total de la ejecución, se requerirá adicionalmente la aprobación de la Máxima Autoridad.
- 2) Velar por el cabal y oportuno cumplimiento de las normas legales, y de todas y cada una de las obligaciones y compromisos contractuales asumidos por el Contratista.
- 3) Adoptar las acciones que sean necesarias para evitar retrasos injustificados y establecerá las multas y sanciones a que hubiere lugar, particular del que informará al administrador del Contrato a fin de que, de aprobarle sean aplicadas al Contratista
- 4) Presentar los informes que requiera el Administrador del Contrato, o las autoridades respectivas.

CLÁUSULA DECIMA QUINTA. - TERMINACIÓN DEL CONTRATO. -

15.1 El Contrato termina:

De conformidad a lo previsto en el Art. 92 de la Ley Orgánica del Sistema Nacional de Contratación Pública y las condiciones particulares y generales del contrato.

1. Por el cabal cumplimiento de las obligaciones contractuales.
2. Por mutuo acuerdo entre las partes.
3. Por sentencia o laudo ejecutoriados a que declare la nulidad del Contrato o la resolución del mismo ha pedido del Contratista.
4. Por declaración unilateral de terminación del Contrato, en caso de incumplimiento del Contratista.
5. Por disolución de la persona jurídica Contratista, que no se origine en decisión voluntaria de los órganos competentes de la sociedad.
6. Por causas imputables al Contratante de acuerdo a las causales constantes en el artículo 96 de la LOSNCP.
7. Si el Contratista incumple con las declaraciones que ha realizado en el Formulario de Oferta-Presentación y Compromiso.
8. En caso de que el Contratante encuentre que existe inconsistencia, simulación y/o inexactitud en la información presentada por el contratista, en el procedimiento precontractual o en la ejecución del presente Contrato, dicha inconsistencia, simulación y/o inexactitud será causal de terminación unilateral del Contrato por lo que la Máxima Autoridad de la entidad Contratante, lo declarará al Contratista incumplido, sin perjuicio a las demás acciones judiciales que hubiera lugar.
9. Si el monto total de las multas superará el cinco (5%) por ciento del monto total del Contrato.
10. Existirá Terminación Unilateral, por las causas adicionales estipuladas en el Art. 94 de la LOSNCP.

15.2 El procedimiento a seguirse para la terminación unilateral del Contrato será el previsto en el artículo 95 de la LOSNCP.

CLÁUSULA DECIMA SEXTA- OBLIGACIONES DEL CONTRATANTE.-

16.1. Son obligaciones de la contratante las establecidas en las Condiciones Particulares del Pliego que son parte del contrato.



CLÁUSULA DECIMA SEPTIMA. - OTRAS OBLIGACIONES DEL CONTRATISTA.-

A más de las obligaciones señaladas en las Condiciones Particulares del Pliego que son parte del presente contrato, las siguientes:

17.1. El contratista se compromete a ejecutar la obra derivada del procedimiento de contratación tramitado, sobre la base de los estudios con los que contó la entidad contratante y que fueron conocidos en la etapa precontractual; y en tal virtud, no podrá aducir error, falencia o cualquier inconformidad de dichos estudios, como causal para solicitar ampliación del plazo, contratación de rubros nuevos o contratos complementarios. La ampliación del plazo, contratación de rubros nuevos o contratos complementarios podrán tramitarse solo si fueren solicitados por la fiscalización y aprobados por la administración.

17.2. El contratista se compromete durante la ejecución del contrato, a facilitar a las personas designadas por la entidad contratante, toda la información y documentación que éstas soliciten para disponer de un pleno conocimiento técnico relacionado con la ejecución de la obra, la utilización de los bienes incorporados a ella y la operación de la infraestructura correspondiente, así como de los eventuales problemas técnicos que puedan plantearse y de las tecnologías, métodos y herramientas utilizadas para resolverlos.

Los delegados o responsables técnicos de la entidad contratante, tales como el administrador y el fiscalizador o empresa fiscalizadora contratados, deberán tener el conocimiento suficiente para la operación y mantenimiento de la obra o infraestructura a ejecutar, así como la eventual realización de posteriores desarrollos. Para el efecto, el contratista se compromete durante la ejecución de los trabajos, a facilitar a las personas designadas por la entidad contratante toda la información y documentación que le sea requerida, relacionada y/o atinente al desarrollo y ejecución constructivos.

17.3. En la ejecución de la obra se utilizarán materiales de la mejor calidad; será realizada por el contratista utilizando las más avanzadas técnicas, con los métodos más eficientes y eficaces, con utilización de mano de obra altamente especializada y calificada; tanto el contratista como sus trabajadores y subcontratistas, de haberlos, emplearán diligencia y cuidado en los trabajos. Por sus acciones, gestiones y/u omisiones, tanto el contratista como sus trabajadores y subcontratistas, de haberlos, responden hasta por culpa leve.

17.4. Corresponde al contratista proporcionar la dirección técnica, proveer la mano de obra, el equipo y maquinaria requeridos, y los materiales necesarios para ejecutar debidamente la obra de acuerdo al cronograma de ejecución de los trabajos y dentro del plazo convenido, a entera satisfacción de la contratante.

17.5. Queda expresamente establecido que constituye obligación del contratista ejecutar conforme a las especificaciones técnicas, todos los rubros detallados en la Tabla de descripción de rubros, unidades, cantidades y precios que consta en el formulario de su



oferta, y cumplir con la participación ecuatoriana ofertada, la que ha sido preparada atendiendo los términos establecidos por la contratante en el estudio de desagregación tecnológica, cuyo resultado global se ha presentado en el formulario de la oferta.

17.6. El contratista está obligado a cumplir con cualquiera otra que se derive natural y legalmente del objeto del contrato y sea exigible por constar en cualquier documento del mismo o en norma legal específicamente aplicable.

17.7. El contratista se obliga al cumplimiento de las disposiciones establecidas en el Código del Trabajo y en la Ley del Seguro Social Obligatorio, adquiriendo, respecto de sus trabajadores, la calidad de patrono, sin que la contratante tenga responsabilidad alguna por tales cargas, ni relación con el personal que labore en la ejecución de los trabajos, ni con el personal de la subcontratista.

17.8. El contratista se obliga al cumplimiento de lo exigido en el pliego, a lo previsto en su oferta y a lo establecido en la legislación ambiental, de seguridad industrial y salud ocupacional, seguridad social, laboral, etc.

17.9. Si el lugar donde se va a ejecutar la obra o se destinarán los bienes y servicios objeto de la contratación pertenece al ámbito territorial determinado en el artículo 2 de la Ley Orgánica para la Planificación Integral de la Circunscripción Territorial Especial Amazónica, el contratista en la ejecución del contrato contará con al menos el 70% de servicios o mano de obra de residentes de esa Circunscripción, con excepción de aquellas actividades para las que no exista personal calificado o que el bien sea de imposible manufacturación en esa Circunscripción.

17.10. El contratista se obliga a presentar al Administrador del Contrato, al inicio de la ejecución de la obra, la documentación señalada en el Formulario II, Compromiso de cumplimiento de parámetros en etapa contractual: equipo mínimo requerido; personal técnico mínimo requerido y experiencia mínima del personal técnico; cronograma de incorporación conforme cronograma valorado; y, metodología; los cuales deberán ser acorde a lo requerido por la entidad contratante en los pliegos, y a lo anunciado por el oferente en su oferta. El contratista se obliga al cumplimiento de estos parámetros de forma explícita en la ejecución contractual, y en caso de incumplimiento, la entidad contratante podrá terminar de manera anticipada y unilateral el contrato, conforme la normativa aplicable.

17.11. El ensayo de materiales de la obra será a costo del contratista y se los deberá ensayar en laboratorios que sean autorizados por la Entidad Contratante.

CLÁUSULA DÉCIMA OCTAVA - OBLIGACIONES POR IMPACTOS MEDIO AMBIENTALES.-

18.1 Serán obligaciones del Contratista y el Contratante las siguientes:

Serán obligaciones del Contratista:



- 1) Informar al Administrador, Fiscalizador Civil o Ambiental, en caso de realizar una variante o modificación en la ejecución o cierre de la obra, siempre que esta pueda generar daños o riesgos ambientales.
Caso contrario será responsabilidad única y directa del Contratista los daños causados.
- 2) La gestión, tratamiento y disposición final de los desechos peligrosos generados en el desarrollo de las actividades vinculadas a la ejecución y cierre de la obra.
- 3) Notificar los incumplimientos de actividades mensuales contempladas conforme a los permisos ambientales, al Administrador, Fiscalizador Ambiental y Civil del Contrato.
De no hacerlo tales incumplimientos serán responsabilidad única y directa del Contratista.
- 4) Cumplir con el Reglamento de Seguridad y Salud de los trabajadores y Mejoramiento del Medio Ambiente del trabajo y las que se deriven del Reglamento.
- 5) Cumplir con las especificaciones de las normas INEN, en lo que corresponda a señalética, etiquetas, rótulos y almacenamiento de desechos.
- 6) Asumir y subsanar los incumplimientos de los técnicos ambientales asignados al proyecto.
- 7) Todo proyecto o actividad genera impacto ambiental; su mitigación en caso de impacto ambiental negativo será obligatorio conforme al principio pro natura establecido en el Art. 395 y 396 de la Constitución de la República del Ecuador;
- 8) Independientemente del proyecto, actividad o nivel de impacto, constituirá obligación del Contratista cumplir con las disposiciones dictadas por la Autoridad Ambiental.
- 9) Responsabilizarse de que los técnicos ambientales empleados por el Contratista en el proyecto:
 - 9.1) Entreguen mensualmente los informes de monitoreo/cumplimiento ambiental.
 - 9.2) Estén presentes en la obra durante el correspondiente porcentaje de tiempo previsto en los pliegos u oferta.
 - 9.3) Registren sus visitas, observaciones y hallazgos en el respectivo libro de obra.
 - 9.4) Acudan a los llamados, previa notificación con 48 horas de antelación, hechos por el Administrador o Fiscalización Civil o Ambiental, siempre que acorde al caso sea fundamental su presencia.
 - 9.5) Entreguen los informes mensuales ambientales respectivos, y demás actuaciones correspondientes al objeto del Contrato, en los cinco últimos días laborables de cada mes.
 - 9.6) Coordinen en casos de situaciones de emergencia, denuncias o quejas en un término no mayor a 12 horas, con el Contratista, Administrador y Fiscalización Civil o Ambiental.

Serán obligaciones directas del Contratante:

- 1) Entregar de ser procedente los respectivos permisos ambientales, previo inicio de la ejecución de la obra; conforme a la categorización de impacto ambiental.
- 2) Entregar de ser procedente los respectivos permisos ambientales que correspondan a las áreas de libre aprovechamiento y autorizaciones, previa al inicio de la ejecución de la obra.
- 3) Entregar de ser procedente los respectivos permisos y autorizaciones de estudios viales previos a la ejecución de la obra.
- 4) Atender de manera oportuna y en el plazo establecido los llamados de atención que haga la Autoridad Ambiental.



5) Entregar ante la Autoridad Ambiental, los informes correspondientes.

18.2 La obra no será recibida, sino hasta que este saneado todo asunto administrativo, civil o penal en materia ambiental.

CLÁUSULA DÉCIMA NOVENA.- CONTRATOS COMPLEMENTARIOS, DIFERENCIA EN CANTIDADES DE OBRA U ÓRDENES DE TRABAJO.-

19.1. Por causas justificadas, las partes podrán firmar contratos complementarios o convenir en la ejecución de trabajos originados en diferencias en cantidades de obra u órdenes de trabajo, de conformidad con lo establecido en Ley Orgánica del Sistema Nacional de Contratación Pública, y el Reglamento General de la Ley Orgánica del Sistema Nacional de Contratación Pública.

CLAUSULA VIGÉSIMA. - VIGILANCIA Y CUSTODIA. -

20.1 El Contratista tiene la obligación de cuidar las obras a él encomendadas hasta la recepción definitiva de la misma, para lo cual deberá proporcionar el personal y las instalaciones adecuadas.

CLÁUSULA VIGÉSIMA PRIMERA. - RECEPCIÓN PROVISIONAL Y DEFINITIVA. - La recepción provisional. -

21.1 Se realizará, a petición del Contratista, cuando a juicio de este se hallen terminados los trabajos contratados y así lo notifique el Contratante y solicite tal recepción, en los términos del Art. 81 de la LOSNCP, y observando el Art. 122 del RGLOSNC.

El Contratante podrá presentar reclamos al Contratista, en el período que media entre la recepción provisional y la definitiva, los que deberán ser atendidos en este lapso.

La recepción definitiva. - Transcurrido seis meses desde la recepción provisional o de la declaratoria de recepción provisional presentada, el Contratista solicitará una nueva verificación de la ejecución contractual de la obra, a efectos de que se realice la recepción definitiva de la misma, debiéndose iniciar en el plazo de tres (3) días, contados desde la solicitud presentada por el Contratista.

Si en esta inspección se encuentra algún defecto de construcción no advertido en la recepción provisional, se suspenderá el procedimiento, hasta que se lo subsane, a satisfacción del Contratante, y a costa del Contratista, si el defecto fuere de menor importancia y a juicio del Contratante puede ser subsanado dentro del proceso de recepción definitiva, se continuará con la misma, pero el Acta respectiva solo se firmará una vez solucionado el problema advertido.

Todos los gastos adicionales que demanden la comprobación, verificación y pruebas, aún de laboratorio, son de cuenta del Contratista.

Si el Contratante no hiciere ningún procedimiento respecto de la solicitud de recepción definitiva, ni la iniciare, una vez expirado el plazo de diez días, se considerará que tal recepción se ha efectuado de pleno derecho, para cuyo efecto un Juez de lo Civil o un Notario Público, a solicitud del Contratista notificará que dicha recepción se produjo, de acuerdo con el Art. 81 de la LOSNCP.



Operada la recepción definitiva presunta, el Contratante tendrá el plazo de treinta días para efectuar la liquidación del Contrato.

Si no lo hiciese, el Contratista podrá presentar su liquidación a la entidad. Si no se suscribe el acta de la liquidación técnico-económica en un nuevo plazo de treinta días, el Contratista notificará judicialmente con su liquidación al Contratante.

Actas de recepción. - En cuanto al contenido de las actas de recepción provisional y definitiva, se observará lo establecido en el Art. 124 del RGLOSNC.

Liquidación del Contrato. - La liquidación final del Contrato, se realizará en los términos previstos por el Art. 125 del RGLOSNC.

CLÁUSULA VIGÉSIMA SEGUNDA.- RESPONSABILIDAD DEL CONTRATISTA:

22.1. El contratista, no obstante la suscripción del acta de recepción definitiva, responderá por los vicios ocultos que constituyen el objeto del contrato, en los términos de la regla tercera del artículo 1937 de la Codificación del Código Civil, en concordancia con el artículo 1940 íbidem, hasta por diez (10) años a partir de la fecha de recepción definitiva.

CLÁUSULA VIGÉSIMA TERCERA.- MANTENIMIENTO DE LA OBRA:

23.1. El mantenimiento rutinario y vigilancia de la obra, entre la recepción provisional y la definitiva, estará a cargo del contratista, para lo cual deberá proporcionar el personal y las instalaciones adecuadas.

CLÁUSULA VIGÉSIMA CUARTA. - SOLUCIÓN DE CONTROVERSIAS. -

24.1 Si se suscitaren divergencias o controversias en la interpretación o ejecución del presente Contrato, las partes tratarán de llegar a un acuerdo que solucione el problema en un plazo de tres (3) días.

24.2 Cuando las partes no llegaren a un acuerdo amigable directo, respecto a las divergencias o controversias suscitadas, podrán utilizar los métodos alternativos para la solución de controversias del Centro de Mediación del Consejo de la Judicatura de Pastaza y/o el Centro de Mediación y Arbitraje de la Procuraduría General del Estado; al efecto conviene en lo siguiente:

Mediación. - Toda controversia o diferencia relativa a este Contrato, a su ejecución, liquidación e interpretación, será resuelta con la asistencia de un mediador del Centro de Mediación del Consejo de la Judicatura Delegación Pastaza y/o de la Procuraduría General del Estado. En el evento de que el conflicto no fuere resuelto mediante este mecanismo de solución de controversias, las partes se someten al Arbitraje de conformidad con las siguientes reglas:

Arbitraje. - - El arbitraje será en Derecho.

- Las partes se someten al Centro de Arbitraje más cercano a la ciudad de Puyo
- Serán aplicables las disposiciones de la Ley de Arbitraje y Mediación, y las del reglamento del Centro de Arbitraje más cercano a la ciudad de Puyo.
- El Tribunal Arbitral se conformará por un árbitro único o de un número impar según acuerden las partes. Si las partes no logran un acuerdo, el Tribunal se constituirá con tres



árbitros. El procedimiento de selección y constitución del Tribunal será el previsto en la Ley y en el Reglamento del Centro de Arbitraje más cercano a la ciudad de Puyo.

- Los árbitros serán abogados y preferiblemente con experiencia en el tema que motiva la controversia. Los árbitros nombrados podrán no pertenecer a la lista de árbitros del Centro.
- Los asuntos resueltos mediante el laudo arbitral tendrán el mismo valor de las sentencias de última instancia dictadas por la justicia ordinaria.
- La legislación ecuatoriana es aplicable a este Contrato y a su interpretación, ejecución y liquidación.
- La sede del arbitraje es la ciudad más cerca de Puyo
- El idioma del arbitraje será el castellano.
- El término para expedir el laudo arbitral será de máximo 90 días, contados desde el momento de la posesión del (los) árbitro(s).

Para que proceda el arbitraje, debe existir previamente el pronunciamiento favorable del Procurador General del Estado, conforme el artículo 190 de la Constitución de la República del Ecuador.

Si respecto de la divergencia o divergencias suscitadas no existiere acuerdo, y las partes deciden someterlas al procedimiento contencioso administrativo establecido en el Código Orgánico General de Procesos, COGEP, será competente para conocer la controversia el Tribunal de lo Contencioso Administrativo que ejerce jurisdicción en el domicilio de la Entidad del sector público.

La legislación aplicable a este Contrato es la ecuatoriana. En consecuencia, el Contratista declara conocer el ordenamiento jurídico ecuatoriano y, por lo tanto, se entiende incorporado el mismo en todo lo que sea aplicable al presente Contrato.

CLÁUSULA VIGESIMA QUINTA. - TRIBUTOS, RETENCIONES Y GASTOS. -

25.1 El Contratante efectuará al Contratista las retenciones que dispongan las leyes tributarias: actuará como agente de retención del Impuesto a la Renta, de acuerdo al Artículo 45 de la Ley de Régimen Tributario Interno; con relación al Impuesto al Valor Agregado, procederá conforme a la legislación tributaria vigente.

25.2 El Contratante retendrá el valor de los descuentos que el Instituto Ecuatoriano de Seguridad Social ordenase y que corresponda a mora patronal, por obligaciones con el Seguro Social provenientes de servicios personales para la ejecución del Contrato de acuerdo al Arts. 86 y 87 de la Ley de Seguridad Social, publicada en el Registro Oficial, Suplemento No. 465, de 30 de noviembre de 2001.

CLÁUSULA VIGESIMA SEXTA. - COMUNICACIONES ENTRE LAS PARTES.- 26.1

Todas las comunicaciones, sin excepción, entre las partes, relativas a los trabajos, serán formuladas por escrito y en idioma castellano. Las comunicaciones entre el Contratante y el Contratista se harán a través de documentos escritos, cuya constancia de entrega debe encontrarse en la copia del documento y se registrarán.

CLÁUSULA VIGESIMA SEPTIMA. - DOMICILIO. -

27.1 Para todos los efectos de este contrato, las partes convienen en señalar su domicilio en la ciudad de Puyo, cantón y provincia de Pastaza.



Para efectos de comunicación o notificaciones, las partes señalan como su dirección, las siguientes:

Del Contratante: Calle: Francisco de Orellana y 27 de febrero, Puyo, Pastaza, Telf. (03) 2885-380, 2883-830, 2886-179.

Del Contratista: Provincia: Pastaza; Cantón: Mera; Parroquia: Shell; Calle; Luis Carrión y Bobonaza ; Referencia; a una cuadra de la ex Licorería Kubes ; Correo Electrónico: claudio.cayambe@gmail.com; Celular 0984647893.

Cualquier cambio en los datos de dirección, se deberán notificar tanto al Contratista como Contratante, a fin de agilizar la comunicación entre las partes.

CLÁUSULA VIGÉSIMA OCTAVA. - ACEPTACIÓN DE LAS PARTES. --

28.1 Libre y voluntariamente, las partes expresamente declaran su aceptación a todo lo convenido en el presente Contrato; suscribiéndolo en 4 ejemplares; y se someten a sus estipulaciones.





Firmado electrónicamente por:
**JAIME PATRICIO
GUEVARA
BLASCHKE**

Ing. Jaime Guevara Blaschke
**Prefecto del Gobierno
Autónomo Descentralizado
Provincial de Pastaza
CONTRATANTE**



Firmado electrónicamente por:
**CLAUDIO FERMIN
CAYAMBE
GUILCAPI**

Claudio Fermín Cayambe Guilcapi
**Procurador Común
CONSORCIO ARKO
C.I.: 1600462723
R.U.C.: 1691728125001
CONTRATISTA**

Revisado por:	Dr. Danilo Andrade		Firmado electrónicamente por: DANILO RAFAEL ANDRADE SANTAMARIA
Elaborado por:	Abg. Wendy López		Firmado electrónicamente por: WENDY JACQUELINE LOPEZ VILLARROEL

CORRESPONDENCIA



Memorando Nro. GADPPZ-OBRAS-PUBLICAS-2022-3769-M

Puyo, 01 de febrero de 2022

PARA: Sr. Econ. Carlos Hugo Ocaña Velastegui
Asesor 2

ASUNTO: AUTORIZACIÓN PARA EXCEDENTES DE OBRA Y RUBROS NUEVOS DEL PROYECTO: "CONSTRUCCIÓN DEL PUENTE SOBRE EL RÍO PUYO, SECTOR PUYUPUNGO, PARROQUIA MADRE TIERRA, CANTÓN MERA, PROVINCIA DE PASTAZA".

De mi consideración:

Señor Asesor, en atención al **Oficio N°: CCI-2021-127** y **Oficio N°: CCI-2021-128**, emitido por la Ing. Marcia López, Fiscalizador Externo; y **Memorando No. GADPPz-OOPP-2022-001**, emitido por mi persona en calidad de Administrador de Contrato del Proyecto "**CONSTRUCCIÓN DEL PUENTE SOBRE EL RÍO PUYO, SECTOR PUYUPUNGO, PARROQUIA MADRE TIERRA, CANTÓN MERA, PROVINCIA DE PASTAZA**", donde se solicita la aprobación de excedentes de obra y rubros nuevos del proyecto antes mencionado.

Tengo a bien informar que la solicitud es **VIABLE**, de acuerdo a los informes emitidos por el Administrador de Contrato y la Fiscalización Externa, por tanto, solicito de la manera mas comedida su autorización para la aprobación de excedentes de obra y rubros nuevos.

Se adjunta a este trámite el archivo digital del formulario y demás documentación habilitantes.

Atentamente,

Documento firmado electrónicamente

Ing. Daniel Anibal Ramos Campaña
DIRECTOR DE OBRAS PUBLICAS

Anexos:

- 1__solicitud_recursos-signed-signed-signed-signed-signed0453468001643724568.pdf
- 3__rubros_nuevos-signed-signed-signed-signed-signed0061440001643724580.pdf
- certificacion_6-signed0621418001643724595.pdf
- certificacion_poa_21-signed0934279001643724602.pdf
- oficio_excedentes.pdf
- oficio_rubros_nuevos_.pdf
- solicitud_de_partida0753287001643724623.pdf
- puyupungo_informe_de_procedencia_de_excedentes_(5%)_y_rubros_nuevos_(2%)-signed.pdf
- formulario_de_orden_de_cambio_excedentes_de_obra_(5%)_y_rubros_nuevos_(2%)-signed-signed-signed.pdf



Memorando Nro. GADPPZ-OBRAS-PUBLICAS-2022-3769-M

Puyo, 01 de febrero de 2022

Funcionarios que participaron en este documento: --> Sr. Ing. Edisson Anthony Osorio Morales - Asistente Administrativo 1



Firmado electrónicamente por:
**DANIEL ANIBAL
RAMOS CAMPANA**



OFICIO Nº: CCI-2021-127
Puyo, 28 de enero de 2022

Ingeniero
Daniel Ramos
ADMINISTRADOR DE CONTRATO

Presente.-

Dando continuidad al proceso de contratación de obras código **LICO-GADPPz-001-2021** cuyo objeto es la **"CONSTRUCCIÓN DEL PUENTE SOBRE EL RÍO PUYO, SECTOR PUYUPUNGO, PARROQUIA MADRE TIERRA, CANTÓN MERA, PROVINCIA DE PASTAZA"**, y en respuesta al Memorando Nro. GADPPZ-OBRAS-PUBLICAS-2022-3717-M donde se solicita la información respecto a excedentes de obra, rubros nuevos y contrato complementario por separado, me permito presentar la información referente a RUBROS NUEVOS:

MONTO DEL CONTRATO=	1,581,633.7243 \$
----------------------------	--------------------------

TRABAJO REQUERIDO	MONTO	% EQUIVALENTE DEL MONTO DEL CONTRATO
ORDEN DE TRABAJO - RUBROS NUEVOS	31,605.86 \$	1.998%

Se anexa informe de fiscalización con el requerimiento, así como la documentación correspondiente en formato físico y digital.

Particular que comunico, para los fines pertinentes.

Atentamente.



Firmado electrónicamente por:
**MARCIA JANETH
LOPEZ PAREDES**

Ing. Marcia López
PROCURADOR COMÚN CONSORCIO COLOVAL INGENIERÍA

Adjunto:

Documentación correspondiente a rubros nuevos – orden de trabajo del proceso LICO-GADPPz-001-2021



INFORME DE FISCALIZACIÓN

1. ANTECEDENTES

Dentro del proceso de contratación LICO-GADPPz-001-2021 cuyo objeto es la "CONSTRUCCIÓN DEL PUENTE SOBRE EL RÍO PUYO, SECTOR PUYUPUNGO, PARROQUIA MADRE TIERRA, CANTÓN MERA, PROVINCIA DE PASTAZA", se han presentado varios inconvenientes respecto a los diseños del proyecto, con el siguiente antecedente:

- Mediante oficio N°: CCI-2021-004, se informan las novedades respecto a la implantación, a la inexistencia de protecciones laterales (muros de ala) e internas (muros pantalla) y a los niveles de cimentación del proyecto.
- Mediante oficio N°: CCI-2021-006, se informa que el suelo encontrado en obra no corresponde a lo indicado en el estudio de suelos entregado dentro de la documentación contractual, por lo que se retrasan los trabajos y se solicita una primera reprogramación del proyecto.
- Se realizan estudios de suelos en las 2 torres del proyecto a finales del mes de julio: SPT y rotación.
- Mediante oficio N°: CCI-2021-006, se informa que los resultados del estudio de suelos no habían sido entregados debido a la complejidad de los mismos, por lo que aún no se puede realizar el rediseño de las cimentaciones y protecciones, retrasando nuevamente el avance del proyecto y necesitando una nueva reprogramación.
- A finales del mes de agosto se han entregado los resultados del estudio de suelos y se procede a realizar los rediseños.
- Mediante oficio CCI-2021-041 se presentan los rediseños del proyecto al administrador del contrato para que, por su intermedio, se gestione la aprobación al consultor (Memorando Nro. GADPPZ-OBAS-PUBLICAS-2021-2813-M).
- Mediante Memorando Nro. GADPPZ-EECC2-2021-2400-M, el Ing. Fabián Salazar aprueba los rediseños y las cantidades entregadas.
- El día 04 de noviembre se recibe el OFICIO Nro. GADPPZ-OBAS-PUBLICAS-2021-0124-O, donde se informa al equipo de fiscalización sobre la aprobación de los rediseños.
- Con fecha 09 de noviembre de 2021, mediante oficio N° CCI-2021-080 se informa al Consorcio ARKO sobre la aprobación de los rediseños y se plantea una reunión de trabajo.
- Con fecha 07 de diciembre se presenta un informe solicitando la asignación de partida presupuestaria para la ejecución de los nuevos trabajos.



- Mediante oficio Nro. GADPPz-OBRAS-PUBLICAS-2022-0158-O, se solicita la actualización la documentación.
- Con fecha 14 de enero se presenta la actualización de costos al año 2022.
- El día 25 de enero de 2022 se informa sobre la existencia de partida presupuestaria y se solicita la documentación de excedentes, rubros nuevos y contrato complementario por separado.

2. ACTIVIDADES Y VOLÚMENES MODIFICATORIAS APROBADAS POR EL CONSULTOR

Se plantean realizar modificaciones en los siguientes puntos:

- Muros pantalla en torres de margen derecho e izquierdo.
- Muros enrocados en torres de margen derecho e izquierdo.
- Muros de ala en torre de margen izquierdo.
- Muros de gaviones en torres de margen izquierdo y derecho.
- Se modifica el nivel de cimentación de la torre del margen izquierdo, profundizando la misma en 1.50 metros.

Los volúmenes de obra aprobados se muestran a continuación, mismos que han sido divididos entre excedentes, rubros nuevos y contrato complementario:

TABLA DE DESCRIPCIÓN DE RUBROS, UNIDADES, Y CANTIDADES

No.	Rubro / Descripción	Unidad	Cantidad
1	Muro de gavión	m ³	286.00
2	Excavación para puentes (máquina)	m ³	480.00
3	Acero de refuerzo en barras f'y= 4200 kg/cm ² (puentes)	kg	13,000.00
4	Hormigón estructural de cemento portland clase B f'c=240 kg/cm ² (columnas)	m ³	1.68
5	Hormigón estructural de cemento portland clase B f'c=240 kg/cm ² (muros)	m ³	171.03
6	Hormigón estructural de cemento portland clase B f'c=240 kg/cm ² (vigas)	m ³	5.76
7	Enrocado de protección	m ³	906.38
8	Hormigón estructural de cemento portland clase B f'c=240 kg/cm ² (muro)	m ³	304.54
9	Malla geomembrana anclada	m ²	467.37



3. DESGLOSE ECONÓMICO

ORDEN DE TRABAJO - RUBROS NUEVOS

Se presenta el anexo del análisis de precios unitarios, así como la documentación correspondiente:

PROYECTO: RUBROS NUEVOS - CONSTRUCCIÓN DEL PUENTE SOBRE EL RIO PUYO, SECTOR PUYOPUNGO, PARROQUIA MADRE TIERRA, CANTON MERA, PROVINCIA DE PASTAZA PARROQUIA MADRE TIERRA, CANTON MERA, PROVINCIA DE PASTAZA

TABLA DE DESCRIPCIÓN DE RUBROS, UNIDADES, CANTIDADES Y PRECIOS

No.	Rubro / Descripción	Unidad	Cantidad	Precio unitario	Precio global
	RUBROS NUEVOS				
1	Muro de gavión	m3	286.00	110.51	31,605.86000
				TOTAL:	31,605.86000

SON : TREINTA Y UN MIL SEISCIENTOS CINCO DOLARES, 86000/100000 CENTAVOS

ESTOS PRECIOS NO INCLUYEN IVA

4. CONCLUSIONES

- Todos los trabajos propuestos tienen la finalidad de solucionar los inconvenientes encontrados en el proyecto y brindar las garantías de seguridad y durabilidad del mismo.
- Se anexa toda la documentación correspondiente (presupuesto, análisis de precios unitarios, fórmula polinómica, cronogramas, lista de equipo, materiales y mano de obra) para continuar con el trámite administrativo.



Firmado electrónicamente por:
MARCIA JANETH
LOPEZ PAREDES

Ing. Marcia López
CONSORCIO COLOVAL INGENIERÍA
FISCALIZACIÓN EXTERNA



OFICIO N°: CCI-2021-128
Puyo, 28 de enero de 2022

Ingeniero
Daniel Ramos
ADMINISTRADOR DE CONTRATO

Presente.-

Dando continuidad al proceso de contratación de obras código **LICO-GADPPz-001-2021** cuyo objeto es la **"CONSTRUCCIÓN DEL PUENTE SOBRE EL RÍO PUYO, SECTOR PUYUPUNGO, PARROQUIA MADRE TIERRA, CANTÓN MERA, PROVINCIA DE PASTAZA"**, y en respuesta al Memorando Nro. GADPPZ-OBRAS-PUBLICAS-2022-3717-M donde se solicita la información respecto a excedentes de obra, rubros nuevos y contrato complementario por separado, me permito presentar la información referente a EXCEDENTES DE OBRA:

MONTO DEL CONTRATO=	1,581,633.7243 \$
----------------------------	--------------------------

TRABAJO REQUERIDO	MONTO	% EQUIVALENTE DEL MONTO DEL CONTRATO
EXCEDENTES DE OBRA	78,871.28400 \$	4.99%

Se anexa informe de fiscalización con el requerimiento, así como la documentación correspondiente en formato físico y digital.

Particular que comunico, para los fines pertinentes.

Atentamente.



Firmado electrónicamente por:
**MARCIA JANETH
LOPEZ PAREDES**

Ing. Marcia López
PROCURADOR COMÚN CONSORCIO COLOVAL INGENIERÍA

Adjunto:

Documentación correspondiente a excedentes de obra del proceso LICO-GADPPz-001-2021



INFORME DE FISCALIZACIÓN

1. ANTECEDENTES

Dentro del proceso de contratación **LICO-GADPPz-001-2021** cuyo objeto es la **"CONSTRUCCIÓN DEL PUENTE SOBRE EL RÍO PUYO, SECTOR PUYUPUNGO, PARROQUIA MADRE TIERRA, CANTÓN MERA, PROVINCIA DE PASTAZA"**, se han presentado varios inconvenientes respecto a los diseños del proyecto, con el siguiente antecedente:

- Mediante oficio N°: CCI-2021-004, se informan las novedades respecto a la implantación, a la inexistencia de protecciones laterales (muros de ala) e internas (muros pantalla) y a los niveles de cimentación del proyecto.
- Mediante oficio N°: CCI-2021-006, se informa que el suelo encontrado en obra no corresponde a lo indicado en el estudio de suelos entregado dentro de la documentación contractual, por lo que se retrasan los trabajos y se solicita una primera reprogramación del proyecto.
- Se realizan estudios de suelos en las 2 torres del proyecto a finales del mes de julio: SPT y rotación.
- Mediante oficio N°: CCI-2021-006, se informa que los resultados del estudio de suelos no habían sido entregados debido a la complejidad de los mismos, por lo que aún no se puede realizar el rediseño de las cimentaciones y protecciones, retrasando nuevamente el avance del proyecto y necesitando una nueva reprogramación.
- A finales del mes de agosto se han entregado los resultados del estudio de suelos y se procede a realizar los rediseños.
- Mediante oficio CCI-2021-041 se presentan los rediseños del proyecto al administrador del contrato para que, por su intermedio, se gestione la aprobación al consultor (Memorando Nro. GADPPZ-OBRAS-PUBLICAS-2021-2813-M).
- Mediante Memorando Nro. GADPPZ-EECC2-2021-2400-M, el Ing. Fabián Salazar aprueba los rediseños y las cantidades entregadas.
- El día 04 de noviembre se recibe el OFICIO Nro. GADPPZ-OBRAS-PUBLICAS-2021-0124-O, donde se informa al equipo de fiscalización sobre la aprobación de los rediseños.
- Con fecha 09 de noviembre de 2021, mediante oficio N° CCI-2021-080 se informa al Consorcio ARKO sobre la aprobación de los rediseños y se plantea una reunión de trabajo.
- Con fecha 07 de diciembre se presenta un informe solicitando la asignación de partida presupuestaria para la ejecución de los nuevos trabajos.



- Mediante oficio Nro. GADPPz-OBRA-PUBLICAS-2022-0158-O, se solicita la actualización la documentación.
- Con fecha 14 de enero se presenta la actualización de costos al año 2022.
- El día 25 de enero de 2022 se informa sobre la existencia de partida presupuestaria y se solicita la documentación de excedentes, rubros nuevos y contrato complementario por separado.

2. ACTIVIDADES Y VOLÚMENES MODIFICATORIAS APROBADAS POR EL CONSULTOR

Se plantean realizar modificaciones en los siguientes puntos:

- Muros pantalla en torres de margen derecho e izquierdo.
- Muros enrocados en torres de margen derecho e izquierdo.
- Muros de ala en torre de margen izquierdo.
- Muros de gaviones en torres de margen izquierdo y derecho.
- Se modifica el nivel de cimentación de la torre del margen izquierdo, profundizando la misma en 1.50 metros.

Los volúmenes de obra aprobados se muestran a continuación, mismos que han sido divididos entre excedentes, rubros nuevos y contrato complementario:

TABLA DE DESCRIPCIÓN DE RUBROS, UNIDADES, Y CANTIDADES

No.	Rubro / Descripción	Unidad	Cantidad
1	Muro de gavión	m ³	286.00
2	Excavación para puentes (máquina)	m ³	480.00
3	Acero de refuerzo en barras f'y= 4200 kg/cm ² (puentes)	kg	13,000.00
4	Hormigón estructural de cemento portland clase B f'c=240 kg/cm ² (columnas)	m ³	1.68
5	Hormigón estructural de cemento portland clase B f'c=240 kg/cm ² (muros)	m ³	171.03
6	Hormigón estructural de cemento portland clase B f'c=240 kg/cm ² (vigas)	m ³	5.76
7	Enrocado de protección	m ³	906.38
8	Hormigón estructural de cemento portland clase B f'c=240 kg/cm ² (muro)	m ³	304.54
9	Malla geomembrana anclada	m ²	467.37



3. DESGLOSE ECONÓMICO

Los precios de los excedentes de obra son los mismos del contrato original:

CUADRO DE EXCEDENTES DE OBRA

ITEMS	DESCRIPCIÓN	UNIDAD	CANTIDAD	PRECIO CONTRATO	TOTAL
INFRAESTRUCTURA					
4	Excavacion para puentes (maquina)	m3	480.00	\$ 2.15	\$ 1,032.00000
6	Acero de refuerzo en barras fy=4200 kg/cm2(en puentes)	kg	13,000.00	\$ 2.22	\$ 28,860.00000
12	Hormigón estructural de cemento portland clase B f'c=240 kg/cm2 (columnas)	m3	1.68	\$ 309.85	\$ 520.54800
13	Hormigon estructural de cemento portland clase B f'c=240 kg/cm2(muros)	m3	171.03	\$ 273.60	\$ 46,793.80800
SUPERESTRUCTURA					
15	Hormigón estructural de cemento portland clase B f'c=240 kg/cm2 (vigas)	m3	5.76	\$ 289.05	\$ 1,664.92800
					\$ 78,871.28400

SON: SETENTA Y OCHO MIL OCHOCIENTOS SETENTA Y UN 28/100 DÓLARES AMERICANOS SIN INCLUIR IVA

4. CONCLUSIONES

- Todos los trabajos propuestos tienen la finalidad de solucionar los inconvenientes encontrados en el proyecto y brindar las garantías de seguridad y durabilidad del mismo.
- Se anexa toda la documentación correspondiente (presupuesto, análisis de precios unitarios, fórmula polinómica, cronogramas, lista de equipo, materiales y mano de obra) para continuar con el trámite administrativo.
- Las especificaciones técnicas son las mismas del contrato original.







Firmado electrónicamente por:
MARCIA JANETH
LOPEZ PAREDES

Ing. Marcia López
CONSORCIO COLOVAL INGENIERÍA
FISCALIZACIÓN EXTERNA



GOBIERNO AUTÓNOMO DESCENTRALIZADO PROVINCIAL DE PASTAZA
Pastaza
 GOBIERNO PROVINCIAL

INFORME Y ORDEN DE CAMBIO
- PROYECTOS -

ORDEN DE TRABAJO N°:	4		FECHA:	31 DE ENERO DE 2022		
NOMBRE DEL PROYECTO:	CONSTRUCCIÓN DEL PUENTE SOBRE EL RÍO PUYO, SECTOR PUYUPUNGO, PARROQUIA MADRE TIERRA, CANTÓN MERA, PROVINCIA DE PASTAZA					
CONTRATISTA:	Ing. Claudio Cayambe					
FISCALIZADOR:	Ing. Marcia López					
OBJETIVO:	Se dispone ejecutar los siguientes trabajos:					
MONTO AUTORIZADO			PARCIAL		ACUMULADOS	
	Rubros Nuevos (2%)	\$ 31.605,86	1.998%	\$ 31.605,86	1.998%	
	Incremento de Volumen (5%)	\$ 78.871,28	4.99%	\$ 78.871,28	4.99%	
	Contrato complementario (8%)	\$	(...)%	\$	(...)%	
JUSTIFICACIÓN	Inexistencia en el Contrato Principal					
	Inconsistencia Presupuesto del Rubro		Respecto a los rubros nuevos y excedentes de obra se han presentado varios inconvenientes respecto a los diseños del proyecto por lo que en resumen se plantea realizar modificaciones en los siguientes puntos: - Muros pantalla en torres de margen derecho e izquierdo - Muros enrocados en torres de margen derecho e izquierdo - Muros de ala en torre de margen izquierdo - Muros de gaviones en torres de margen izquierdo y derecho - Se modifica el nivel de cimentación de la torre del margen izquierdo, profundizando la misma en 1.50 metros.			
MODALIDAD DE CONTRATOS Y OBRAS COMPLEMENTARIAS SEGÚN LA LOSNCP	CONTRATO COMPLEMENTARIO		CUMPLE		NO CUMPLE	
	Prevista en el Art. 85 y 86, en el caso de que fuere necesario ampliar, modificar o complementar una obra o servicio determinado por causas imprevistas o técnicas, debidamente motivada, presentadas con su ejecución, las sumas de los contratos referidos no podrán exceder del 8% del valor del contrato principal.					
	DIFERENCIA EN CANTIDADES DE OBRA		CUMPLE	X	NO CUMPLE	
	Prevista en el Art. 88, que da la posibilidad de pagar cantidades diferentes a las previstas en el contrato, sin necesidad de suscribir un contrato complementario, siempre y cuando se mantengan los planos y especificaciones del contrato y hasta el 5% del contrato principal.					
	COSTO MÁS PORCENTAJE		CUMPLE	X	NO CUMPLE	
Para la ejecución de rubros nuevos a través de la modalidad de costo más porcentaje, y con el límite de hasta el 2% del valor del contrato principal, en las situaciones previstas en el artículo 89 de la LOSNCP, se observará el siguiente procedimiento.						
INSUMOS PREVISTOS	Se anexa presupuesto: Se adjunta al informe de fiscalización el presupuesto de obra, para la ejecución de los rubros nuevos propuestos.					
	Análisis de precios: Al tratarse de incrementos en rubros presentes dentro del contrato principal, se sujeta al análisis de precios presentado dentro de las bases.					
	Informe de Fiscalización N° (Oficio N°: CCI-2021-127), Fecha: 28 de enero de 2022		Informe de Administrador de Contrato MEMORANDO N°: GADPPz-OOPP- 2022-001, de fecha 31 de enero de 2022			
COSTOS INDIRECTOS	Los que constan en el contrato principal, esto es(....)%					
FORMA DE PAGO	Global					
RECOMENDACIONES	Se anexa Informe de Fiscalización externa contenido en el Oficio N°: CCI-2021-127					
DISPONIBILIDAD PRESUPUESTARIA (Art. 90 LOSNCP)	CERTIFICADO / COMPROMISO N°	No. 6		PARTIDA PRESUPUESTARIA N°	6	
	FECHA:	19 de Enero de 2022				
 Firmado electrónicamente por: MARCIA JANETH LOPEZ PAREDES			 Firmado electrónicamente por: DANIEL ANIBAL RAMOS CAMPANA			
ING. MARCIA LÓPEZ FISCALIZADOR EXTERNO. ELABORACIÓN			ING. DANIEL RAMOS ADMINISTRADOR DE CONTRATO APROBADO			
 Firmado electrónicamente por: CARLOS HUGO OCAÑA VELASTEGUI			 Firmado electrónicamente por: CLAUDIO FERMIN CAYAMBE GUILCAPÍ			
ECO. CARLOS OCAÑA DELEGADO DE PREFECTURA AUTORIZADO			ING. CLAUDIO CAYAMBE CONTRATISTA ACEPTADO			

NOTA: De conformidad con el artículo 80 de la Ley Orgánica del Sistema Nacional de Contratación Pública, los fiscalizadores y Administradores de los contratos, certifican con su firma que, verificaron y garantizan por ser de su única responsabilidad, el cumplimiento de veracidad y legalidad de las motivaciones, valores autorizados, de los documentos justificativos y comprobatorios, y de las modificaciones contractuales autorizadas, garantizando que las mismas, no afectan la calidad, cantidad, avance físico y financiero, la ejecución del contrato y proyectos programados.

CERTIFICACIÓN POA N° 021 – OOPP – 2022.

Puyo, 18 de enero del 2022

En referencia a lo que determina el Código Orgánico de Organización Territorial, Autonomía y Descentralización en el Art. 233 y Art. 234, de la Sección Cuarta, Formulación del Presupuesto, en el párrafo primero, Programación del Presupuesto en donde indica:

Art. 233.- Plazo. - "Todas las dependencias de los gobiernos autónomos descentralizados deberán preparar antes del 10 de septiembre de cada año su plan operativo anual y el correspondiente presupuesto para el año siguiente, que contemple los ingresos y egresos de conformidad con las prioridades establecidas en el plan de desarrollo y ordenamiento territorial y bajo los principios de la participación definidos en la Constitución y la ley."

Art. 234.- Contenido. - "Cada plan operativo anual deberá contener una descripción de la magnitud e importancia de la necesidad pública que satisface, la especificación de sus objetivos y metas, la indicación de los recursos necesarios para su cumplimiento."

Los programas deberán formularse en función de los planes de desarrollo y de ordenamiento territorial. A fin de hacer posible su evaluación técnica, las dependencias de los gobiernos autónomos descentralizados deberán presentar programas alternativos con objetivos de corto, mediano y largo plazo. Al respecto me permito certificar que luego de la revisión del POA 2022. Aprobado, constan las siguientes actividades:

MEGAPROGRAMA: MOVILIDAD, CONECTIVIDAD Y ENERGÍA.

PROGRAMA: MANTENIMIENTO VIAL PROVINCIAL.

PROYECTO: CONSTRUCCIÓN DE VÍAS ASFALTADAS.

DESCRIPCIÓN	PARTIDA	RUBRO, SIN IVA
"CONTRUCCIÓN DEL PUENTE SOBRE EL RÍO PUYO, SECTOR PUYUPUNGO, PARROQUIA MADRE TIERRA, CANTÓN MERA, PROVINCIA DE PASTAZA".	75.01.05	236.089,88 USD

Con la finalidad de cumplir los siguientes objetivos:

- **OBJETIVO GENERAL:**
 - ✓ MEJORAR LA INFRAESTRUCTURA VIAL PARA EL DESARROLLO SOCIO ECONÓMICO DE LA PROVINCIA MEDIANTE LA CONSTRUCCIÓN DE ASFALTOS.
- **OBJETIVO ESPECÍFICO:**
 - ✓ PLANIFICAR Y CONSTRUIR EL MEJORAMIENTO VIAL PROVINCIAL MEDIANTE LA CONSTRUCCIÓN DE ASFALTOS.

La Dirección Financiera de conformidad con su competencia verificará la disponibilidad y la partida presupuestaria a ser aplicada.

Particular que pongo en su conocimiento para los fines pertinentes.

Atentamente,



Firmado electrónicamente por:
**DANIEL ANIBAL
RAMOS CAMPANA**

Ing. Daniel Ramos
DIRECTOR DE OBRAS PÚBLICAS
DR/AO

GOBIERNO AUTONOMO DESCENTRALIZADO PROVINCIAL DE PASTAZA

CERTIFICACION PRESUPUESTARIA No: 6

Transacción No: 6

Fecha: 19/01/2022

Responsable: RAMOS CAMPAÑA DANIEL ANIBAL

Identificación: Cédula 1600324378

Programa: 05 FUNCION SERVICIO CONECTIVIDAD VIALIDAD Y ENERGIA

SubPrograma: 01 MOVILIDAD CONECTIVIDAD Y ENERGIA

Proyecto: D511 FINANCIAMIENTO BEDE STCEA

Actividad: 521 FINANCIAMIENDO BDE PUENTES

DOCUMENTOS DE REFERENCIA

Documento	No	Fecha	Valor	Detalle
MEMORANDO	DOP-2022-3656-M	18/01/2022	110,477.14	OBRAS PUBLICAS

DETALLE:

EXCEDENTES, RUBROS NUEVOS DEL PROYECTO: CONSTRUCCIÓN DEL PUENTE SOBRE EL RÍO PUYO, SECTOR PUYUPUNGO, PARROQUIA MADRE TIERRA, CANTON MERA, PROVINCIA DE PASTAZA

JOSE

Partida Presupuestaria	Valor
05.01.D511.521.750105.000.000 OBRAS PUBLICAS DE TRANSPORTE Y VIAS	110,477.14
Total =>	110,477.14



Firmado electrónicamente por:
JOSE MAURICIO
MARIN MONTERO

Jefe De Presupuestos



OFICIO N°: CCI-2021-120

Puyo, 13 de enero de 2022

Ingeniero
Daniel Ramos
ADMINISTRADOR DE CONTRATO

Presente.-

Dando continuidad al proceso de contratación de obras código **LICO-GADPPz-001-2021** cuyo objeto es la **“CONSTRUCCIÓN DEL PUENTE SOBRE EL RÍO PUYO, SECTOR PUYUPUNGO, PARROQUIA MADRE TIERRA, CANTÓN MERA, PROVINCIA DE PASTAZA”**, y en respuesta al Oficio Nro. GADPPZ-OBRAS-PUBLICAS-2022-0158-O me permito presentar un informe de fiscalización con el objetivo de dar a conocer los montos requeridos para la ejecución de excedentes de obra, rubros nuevos y contrato complementario, según el siguiente detalle:

MONTO DEL CONTRATO=	1,581,633.7243 \$
----------------------------	--------------------------

TRABAJO REQUERIDO	MONTO	% EQUIVALENTE DEL MONTO DEL CONTRATO
ORDEN DE TRABAJO - RUBROS NUEVOS	31,605.86 \$	1.998%
CONTRATO COMPLEMENTARIO	125,612.73670 \$	7.942%
EXCEDENTES DE OBRA	78,871.28400 \$	4.99%
TOTAL	236,089.88070 \$	14.93%

Cabe señalar que se ha obtenido la aprobación de diseños y cantidades de obra por parte del consultor del proyecto, Ing. Fabián Salazar. Además, como equipo de fiscalización se recomienda la VIABILIDAD de la gestión, pues es sumamente importante garantizar la seguridad de la estructura, por lo que, se solicita por su intermedio se gestione la asignación de partidas presupuestarias para poder efectuar los trabajos conforme estipula la ley.

Se anexa informe de fiscalización con el requerimiento, así como la documentación correspondiente en formato físico y digital.

Particular que comunico, para los fines pertinentes.

Atentamente.



Firmado electrónicamente por:
**MARCIA JANETH
LOPEZ PAREDES**

Ing. Marcia López

PROCURADOR COMÚN CONSORCIO COLOVAL INGENIERÍA

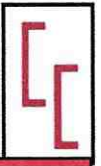

INFORME DE FISCALIZACIÓN

1. ANTECEDENTES

Dentro del proceso de contratación **LICO-GADPPz-001-2021** cuyo objeto es la **“CONSTRUCCIÓN DEL PUENTE SOBRE EL RÍO PUYO, SECTOR PUYUPUNGO, PARROQUIA MADRE TIERRA, CANTÓN MERA, PROVINCIA DE PASTAZA”**, se han presentado varios inconvenientes respecto a los diseños del proyecto, con el siguiente antecedente:

- Mediante oficio N°: CCI-2021-004, se informan las novedades respecto a la implantación, a la inexistencia de protecciones laterales (muros de ala) e internas (muros pantalla) y a los niveles de cimentación del proyecto.
- Mediante oficio N°: CCI-2021-006, se informa que el suelo encontrado en obra no corresponde a lo indicado en el estudio de suelos entregado dentro de la documentación contractual, por lo que se retrasan los trabajos y se solicita una primera reprogramación del proyecto.
- Se realizan estudios de suelos en las 2 torres del proyecto a finales del mes de julio: SPT y rotación.
- Mediante oficio N°: CCI-2021-006, se informa que los resultados del estudio de suelos no habían sido entregados debido a la complejidad de los mismos, por lo que aún no se puede realizar el rediseño de las cimentaciones y protecciones, retrasando nuevamente el avance del proyecto y necesitando una nueva reprogramación.
- A finales del mes de agosto se han entregado los resultados del estudio de suelos y se procede a realizar los rediseños.
- Mediante oficio CCI-2021-041 se presentan los rediseños del proyecto al administrador del contrato para que, por su intermedio, se gestione la aprobación al consultor (Memorando Nro. GADPPZ-OBRA-PUBLICAS-2021-2813-M).
- Mediante Memorando Nro. GADPPZ-EECC2-2021-2400-M, el Ing. Fabián Salazar aprueba los rediseños y las cantidades entregadas.
- El día 04 de noviembre se recibe el OFICIO Nro. GADPPZ-OBRA-PUBLICAS-2021-0124-O, donde se informa al equipo de fiscalización sobre la aprobación de los rediseños.
- Con fecha 09 de noviembre de 2021, mediante oficio N° CCI-2021-080 se informa al Consorcio ARKO sobre la aprobación de los rediseños y se plantea una reunión de trabajo.
- Posterior a la aprobación se procede a realizar el análisis económico para solicitar la disponibilidad de recursos.

PROYECTO: RUBROS NUEVOS - CONSTRUCCIÓN DEL PUENTE SOBRE EL RIO PUYO, SECTOR PUYOPUNGO, PARROQUIA MADRE TIERRA, CANTON MERA, PROVINCIA DE PASTAZA PARROQUIA MADRE TIERRA, CANTON MERA, PROVINCIA DE PASTAZA

TABLA DE DESCRIPCIÓN DE RUBROS, UNIDADES, CANTIDADES Y PRECIOS

No.	<u>Rubro / Descripción</u>	<u>Unidad</u>	<u>Cantidad</u>	<u>Precio unitario</u>	<u>Precio global</u>
	RUBROS NUEVOS				
1	Muro de gavión	m3	286.00	110.51	31,605.86000
				TOTAL:	31,605.86000

SON : TREINTA Y UN MIL SEISCIENTOS CINCO DOLARES, 86000/100000 CENTAVOS

ESTOS PRECIOS NO INCLUYEN IVA



Firmado electrónicamente por:
**MARCIA JANETH
LOPEZ PAREDES**

CONSORCIO COLOVAL INGENIERÍA
ELABORADO

CONSORCIO ARKO



Firmado electrónicamente por:
**CLAUDIO FERMIN
CAYAMBE
GUILLCAPI**

FECHA: 13 DE ENERO DE 2022

PROYECTO: RUBROS NUEVOS - CONSTRUCCIÓN DEL PUENTE SOBRE EL RIO PUYO, SECTOR PUYOPUNGO, PARROQUIA MADRE TIERRA, CANTON MERA, PROVINCIA DE PASTAZA -PARROQUIA MADRE TIERRA, CANTON MERA, PROVINCIA DE PASTAZA

ANALISIS DE PRECIOS UNITARIOS

HOJA 1 DE 1
UNIDAD: m3

RUBRO : 1
DETALLE : Muro de gavión

EQUIPO DESCRIPCION	CANTIDAD A	TARIFA B	COSTO HORA C=AxB	RENDIMIENTO R	COSTO D=CxR
Herramienta Menor 0% de M.O.					0.00
CORTADORA DISCOS DE DIAMANTE	0.50	1.50	0.75	0.100	0.08
SUBTOTAL M					0.08

MANO DE OBRA DESCRIPCION	CANTIDAD A	JORNAL/HR B	COSTO HORA C=AxB	RENDIMIENTO R	COSTO D=CxR	
PEON	EO E2	6.00	3.83	22.98	1.000	22.98
MAESTRO MAYOR EJEC. OBRA CIVIL	EO C1	1.00	4.29	4.29	0.180	0.77
ALBAÑIL	EO D2	2.00	3.87	7.74	1.000	7.74
SUBTOTAL N					31.49	

MATERIALES DESCRIPCION	UNIDAD	CANTIDAD A	PRECIO UNIT. B	COSTO C=AxB
PÉTREOS, PIEDRA BOLA	M3	1.000	18.00	18.00
MALLA PARA GAVIONES	m3	1.000	42.25	42.25
ALAMBRE GALVANIZADO	KG	0.100	2.65	0.27
SUBTOTAL O				60.52

TRANSPORTE DESCRIPCION	UNIDAD	CANTIDAD A	TARIFA B	COSTO C=AxB
SUBTOTAL P				0.00

TOTAL COSTO DIRECTO (M+N+O+P)	92.09
INDIRECTOS (%)	13.00% 11.97
UTILIDAD (%)	7.00% 6.45
COSTO TOTAL DEL RUBRO	110.51
VALOR OFERTADO	110.51

SON: CIENTO DIEZ DOLARES, 51/100 CENTAVOS
ESTOS PRECIOS NO INCLUYEN IVA

FECHA: 13 DE ENERO DE 2022



Firmado electrónicamente por:
**MARCIA JANETH
LOPEZ PAREDES**

CONSORCIO COLOVAL INGENIERÍA

FIRMA DEL OFERENTE



Firmado electrónicamente por:
**CLAUDIO FERMIN
CAYAMBE
GUILLCAPI**

CONSORCIO ARKO

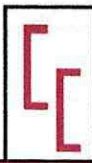

2. ACTIVIDADES Y VOLÚMENES MODIFICATORIAS APROBADAS POR EL CONSULTOR

Se plantean realizar modificaciones en los siguientes puntos:

- Muros pantalla en torres de margen derecho e izquierdo.
- Muros enrocados en torres de margen derecho e izquierdo.
- Muros de ala en torre de margen izquierdo.
- Muros de gaviones en torres de margen izquierdo y derecho.
- Se modifica el nivel de cimentación de la torre del margen izquierdo, profundizando la misma en 1.50 metros.

Los volúmenes de obra aprobados se muestran a continuación:

TABLA DE DESCRIPCIÓN DE RUBROS, UNIDADES, Y CANTIDADES

No.	Rubro / Descripción	Unidad	Cantidad
1	Muro de gavión	m ³	286.00
2	Excavación para puentes (máquina)	m ³	480.00
3	Acero de refuerzo en barras f'y= 4200 kg/cm ² (puentes)	kg	13,000.00
4	Hormigón estructural de cemento portland clase B f'c=240 kg/cm ² (columnas)	m ³	1.68
5	Hormigón estructural de cemento portland clase B f'c=240 kg/cm ² (muros)	m ³	171.03
6	Hormigón estructural de cemento portland clase B f'c=240 kg/cm ² (vigas)	m ³	5.76
7	Enrocado de protección	m ³	906.38
8	Hormigón estructural de cemento portland clase B f'c=240 kg/cm ² (muro)	m ³	304.54
9	Malla geomembrana anclada	m ²	467.37



3. DESGLOSE ECONÓMICO

3.1. CUADRO DE EXCEDENTES DE OBRA

Los precios de los excedentes de obra son los mismos del contrato original:

CUADRO DE EXCEDENTES DE OBRA

ITEMS	DESCRIPCIÓN	UNIDAD	CANTIDAD	PRECIO CONTRATO	TOTAL
INFRAESTRUCTURA					
4	Excavacion para puentes (maquina)	m3	480.00	\$ 2.15	\$ 1,032.00000
6	Acero de refuerzo en barras fy=4200 kg/cm2(en puentes)	kg	13,000.00	\$ 2.22	\$ 28,860.00000
12	Hormigón estructural de cemento portland clase B f'c=240 kg/cm2 (columnas)	m3	1.68	\$ 309.85	\$ 520.54800
13	Hormigon estructural de cemento portland clase B f'c=240 kg/cm2(muros)	m3	171.03	\$ 273.60	\$ 46,793.80800
SUPERESTRUCTURA					
15	Hormigón estructural de cemento portland clase B f'c=240 kg/cm2 (vigas)	m3	5.76	\$ 289.05	\$ 1,664.92800
					\$ 78,871.28400

SON: SETENTA Y OCHO MIL OCHOCIENTOS SETENTA Y UN 28/100 DÓLARES AMERICANOS SIN INCLUIR IVA



Firmado electrónicamente por:
**MARCIA JANETH
LOPEZ PAREDES**

**CONSORCIO COLOVAL INGENIERÍA
FISCALIZACIÓN EXTERNA**



ANEXO 2. ORDEN DE TRABAJO - RUBROS NUEVOS

Se presenta el anexo del análisis de precios unitarios, así como la documentación correspondiente:

PROYECTO: RUBROS NUEVOS - CONSTRUCCIÓN DEL PUENTE SOBRE EL RIO PUYO, SECTOR PUYOPUNGO, PARROQUIA MADRE TIERRA, CANTON MERA, PROVINCIA DE PASTAZA PARROQUIA MADRE TIERRA, CANTON MERA, PROVINCIA DE PASTAZA

TABLA DE DESCRIPCIÓN DE RUBROS, UNIDADES, CANTIDADES Y PRECIOS

No.	Rubro / Descripción	Unidad	Cantidad	Precio unitario	Precio global
1	Muro de gavión	m3	286.00	110.51	31,605.86000
				TOTAL:	31,605.86000

SON : TREINTA Y UN MIL SEISCIENTOS CINCO DOLARES, 86000/100000 CENTAVOS

ESTOS PRECIOS NO INCLUYEN IVA



Firmado electrónicamente por:
**MARCIA JANETH
LOPEZ PAREDES**

CONSORCIO COLOVAL INGENIERÍA
ELABORADO

FECHA: 13 DE ENERO DE 2022

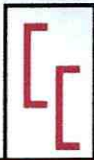

ANEXO 3. CONTRATO COMPLEMENTARIO

OFERENTE: CONSORCIO COLOVAL INGENIERÍA

PROYECTO: CONTRATO COMPLEMENTARIO PARA LA CONSTRUCCIÓN DEL PUENTE SOBRE EL RIO PUYO, SECTOR PUYOPUNGO, PARROQUIA MADRE TIERRA, CANTON MERA, PROVINCIA DE PASTAZA PARROQUIA MADRE TIERRA, CANTON MERA, PROVINCIA DE PASTAZA

TABLA DE DESCRIPCIÓN DE RUBROS, UNIDADES, CANTIDADES Y PRECIOS

No.	Rubro / Descripción	Unidad	Cantidad	Precio unitario	Precio global
1	Enrocado de protección	m3	906.38	39.72	36,001.41360
2	Hormigon estructural de cemento portland clase B f'c=240 kg/cm2(muros)	m3	304.54	278.92	84,942.29680
3	Malla de geomembrana anclada	m2	467.37	9.99	4,669.02630
TOTAL:					125,612.73670

SON : CIENTO VEINTE Y CINCO MIL SEISCIENTOS DOCE DOLARES, 73670/100000 CENTAVOS

PLAZO TOTAL: 45 DÍAS

ESTOS PRECIOS NO INCLUYEN IVA



Firmado electrónicamente por:
**MARCIA JANETH
LOPEZ PAREDES**

CONSORCIO COLOVAL INGENIERÍA
OFERENTE

PUYO, 13 DE ENERO DE 2022

4. CONCLUSIONES

- Con los diseños aprobados, y el análisis económico respectivo, se solicita comedidamente gestionar la disponibilidad de recursos por parte de la institución.
- Todos los trabajos propuestos tienen la finalidad de solucionar los inconvenientes encontrados en el proyecto y brindar las garantías de seguridad y durabilidad del mismo.



Firmado electrónicamente por:
**MARCIA JANETH
LOPEZ PAREDES**

Ing. Marcia López

**CONSORCIO COLOVAL INGENIERÍA
FISCALIZACIÓN EXTERNA**



"Todo para tu construcción"

RUC: 1600504128001 Dirección: Veracruz Km 7 Vía Macas
PROFORMA N°00132

"PROYECTO CONSTRUCCION MURO DE GAVIONES "

CLIENTE:

CONSORCIO ARKO

RUC:

ID 1691728125001

DIRECCION:

LUIS CARRION S/N Y BOBONAZA

FECHA:

05/01/2021

N°ITEM	DESCRIPCION	CANTIDAD	UNIDAD	PRECIO UNITARIO	PRECIO TOTAL
1	PETREOS PIEDRA BOLA PARA GAVIONES INCLUYE TRANSPORTE	280	M3	19,5	5.460,00
SUBTOTAL					5.460,00
IVA 12%					655,20
TOAL					6.115,20

FERRETERIA VERACRUZ



"Todo para tu construcción"

RUC: 1600504128001 Dirección: Veracruz Km 7 Vía Macas
PROFORMA N°00137

"PROYECTO CONSTRUCCION MURO DE GAVIONES "

CLIENTE:		CONSORCIO ARKO			
RUC:		ID 1691728125001			
DIRECCION:		LUIS CARRION S/N Y BOBONAZA			
FECHA:		05/01/2021			
N°ITEM	DESCRIPCION	CANTIDAD	UNIDAD	PRECIO UNITARIO	PRECIO TOTAL
1	GEOMENBRANA LISA HDEP 0,75MM	480	M2	3	1.440,00
SUBTOTAL					1.440,00
IVA 12%					172,80
TOAL					1.612,80

FERRETERIA VERACRUZ



"Todo para tu construcción"

1600504128001 Dirección: Veracruz Km 7 Vía Macas
PROFORMA N°00134

"PROYECTO CONSTRUCCION MURO DE GAVIONES "

CLIENTE:		CONSORCIO ARKO			
RUC:		ID 1691728125001			
DIRECCION:		LUIS CARRION S/N Y BOBONAZA			
FECHA:		05/01/2021			
N°ITEM	DESCRIPCION	CANTIDAD	UNIDAD	PRECIO UNITARIO	PRECIO TOTAL
1	MALLA PARA GAVIONES	140	M3	85	11.900,00
2	ALAMBRE GALVANIZADO N° 12-GAVIONES	50	KG	3,75	187,50
SUBTOTAL					12.087,50
IVA 12%					1.450,50
TOAL					13.538,00

FERRETERIA VERACRUZ



WILISELZU CIA LTDA

BARRIO OBRERO CALLE CHIMBORAZO

PUYO

Número: 00039

29/10/2021

RUC.: 1600011868001

032894197

Cliente CONSORCIO ARKO Direccion: LUIS GARRION S/N Y BOBONAZA Ciudad: Puyo RUC:	Proceso: Código: 1513011
--	---------------------------------

Código	Artículo	Observaciones	Unid.	Cant.	Precio Un.	Subtotal
1	PIEDRA BOLA		m3	280	20,50	5.740,00

	Subtotal	\$ 5.740,00
	Base Imponible	\$ 5.740,00
	I.V.A.	12,00% \$ 688,80
TOTAL PROFORMA		\$6.428,80



GLOBAL FERRETERIA

ING. CEVALLOS CASTILLO PEDRO ALBERTO

RUC: 1802422129001

Dirección: Lotización Segundo Freire Teniente Hugo Ortiz y Segundo Freire

PROFORMA

Cliente: CONSORCIO ARKO
RUC: 1691728125001
Dirección: Luis Carrion sn y Bobonaza
Correo Electronico: consorcioarko2021@gmail.com

Concepto / Descripción	Cantidad	Precio Unit	SUBTOTAL
GEOMENBRANA LISA HDP 0,75MM	480	2,87	1.377,60
SUBTOTAL 12%			1.377,60
IVA 12%			165,312
TOTAL			1.542,91

Número de factura 1
Fecha de emisión 05/01/2021
Fecha de vencimiento 05/02/2021
Condiciones de pago 30 días / 60 días





GLOBAL FERRETERIA

ING. CEVALLOS CASTILLO PEDRO ALBERTO

RUC: 1802422129001

Dirección: Lotización Segundo Freire Teniente Hugo Ortiz y Segundo Freire

PROFORMA

Cliente: CONSORCIO ARKO
RUC: 1691728125001
Dirección: Luis Carrion sn y Bobonaza
Correo Electronico: consorcioarko2021@gmail.com

Concepto / Descripción	Cantidad	Precio Unit	SUBTOTAL
GAVION TRIPLE TORCION 2X1X1	140	85,50	11.970,00
ALAMBRE GALVANIZADO DE 14	50	4,00	200,00
SUBTOTAL 12%			12.170,00
IVA 12%			1460,4
TOTAL			13.630,40

Número de factura 1
Fecha de emisión 05/01/2021
Fecha de vencimiento 05/02/2021
Condiciones de pago 30 días / 60 días

ING. CEVALLOS C. PEDRO A.
RUC: 1802422129001
Puyo - Pastaza - Ec.



RUC: 1691715279001

Dirección: CRISTOBAL COLON S/N Y JUAN DE VELASCO
Teléfonos: 0328931120939917348 E-mail: fersamax.facturacion@gmail.com

CLIENTE: CONSORCIO ARKO

CODIGO: 00007518 1691728125001

DIRECCION: PASTAZA / MERA / SHELL / LUIS CARRION S/N Y BOBOI

TELEFONO:

COMENTARIO:

PROFORMA N° 00001367

EMISION: 06/01/2022 VENCIMIENTO: 06/01/2022

VENDEDOR: 00001 VENDEDOR 1

N°	CODIGO	DESCRIPCION	CANTIDAD	UND	PRECIO UNITARIO	DESC.	TOTAL
1	MF481212	GAVION TRIPLE TORSION 2 X 1 X 1 CHI 4M1141U	140,00	UND	84,5000	0,00	11.830,0000 *
2	MF060091	ALAMBRE GALVANIZADO 14 ROLLO 44KG IDEAL	50,00	KG	3,0000	0,00	150,0000 *

SON: TRECE MIL CUATROCIENTOS DIECISIETE con 60/100

FERSAMAX
Seguridad - Industria - Construcción
RUC: 1691715279001
RESPONSABLE

SUBTOTAL: 11.980,00
DESCUENTO 0,00 % 0,00
TOTAL NETO: 11.980,00
I.V.A. 12 % 1.437,60
VALOR A PAGAR: 13.417,60



RUC: 1691715279001

Dirección: CRISTOBAL COLON S/N Y JUAN DE VELASCO
Teléfonos: 0328931120939917348 E-mail: fersamax.facturacion@gmail.com

CLIENTE: CONSORCIO ARKO
CODIGO: 00007518 1691728125001
DIRECCION: PASTAZA / MERA / SHELL / LUIS CARRION S/N Y BOBOI
TELEFONO:
COMENTARIO:

PROFORMA N° 00001371
EMISION: 06/01/2022 VENCIMIENTO: 06/01/2022
VENDEDOR: 00001 VENDEDOR 1

N°	CODIGO	DESCRIPCION	CANTIDAD	PRECIO UNITARIO	DESC.	TOTAL
1	MF480030	GEOMEMBRANA 1,4 X 50 DE 750(ROLLO)	1,00 MTS	425,3000	0,00	425,3000 *

SON: CUATROCIENTOS SETENTA Y SEIS con 34/100

FERSAMAX
Seguridad - Industria - Construcción
RUC: 1691715279001
RESPONSABLE

SUBTOTAL: 425,30
DESCUENTO 0,00 % 0,00
TOTAL NETO: 425,30
I.V.A. 12 % 51,04
VALOR A PAGAR: 476,34

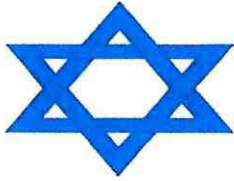

GLOBAL FERRETERIA

ING. CEVALLOS CASTILLO PEDRO ALBERTO

RUC: 1802422129001

Dirección: Lotización Segundo Freire Teniente Hugo Ortiz y Segundo Freire

PROFORMA

Cliente: CONSORCIO ARKO
RUC: 1691728125001
Dirección: Luis Carrion sn y Bobonaza
Correo Electronico: consorcioarko2021@gmail.com

Concepto / Descripción	Cantidad	Precio Unit	SUBTOTAL
GAVION TRIPLE TORCION 2X1X1	140	85,50	11.970,00
ALAMBRE GALVANIZADO DE 14	50	4,00	200,00
SUBTOTAL 12%			12.170,00
IVA 12%			1460,4
TOTAL			13.630,40

Número de factura 1
Fecha de emisión 05/01/2021
Fecha de vencimiento 05/02/2021
Condiciones de pago 30 días / 60 días

ING. CEVALLOS C. PEDRO A.
RUC: 1802422129001
Puyo - Pastaza - Ec.

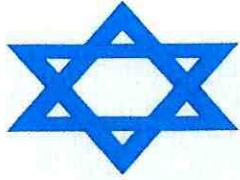

GLOBAL FERRETERIA

ING. CEVALLOS CASTILLO PEDRO ALBERTO

RUC: 1802422129001

Dirección: Lotización Segundo Freire Teniente Hugo Ortiz y Segundo Freire

PROFORMA

Cliente: CONSORCIO ARKO
RUC: 1691728125001
Dirección: Luis Carrion sn y Bobonaza
Correo Electronico: consorcioarko2021@gmail.com

Concepto / Descripción	Cantidad	Precio Unit	SUBTOTAL
GEOMENBRANA LISA HDP 0,75MM	480	2,87	1.377,60
SUBTOTAL 12%			1.377,60
IVA 12%			165,312
TOTAL			1.542,91

Número de factura 1
Fecha de emisión 05/01/2021
Fecha de vencimiento 05/02/2021
Condiciones de pago 30 días / 60 días



Oficio ARKO 171 – 2021
Puyo, 07 de abril 2022

Ing. Marcia López
**PROCURADOR COMÚN - CONSORCIO COLOVAL INGENIERÍA
FISCALIZACIÓN EXTERNA**

Reciba un cordial y afectuoso saludo, deseándole toda clase de éxitos en las funciones a usted encomendadas en beneficio de la correcta ejecución del proceso de contratación de obras código **LICO-GADPPz-001-2021** cuyo objeto es la **"CONSTRUCCIÓN DEL PUENTE SOBRE EL RÍO PUYO, SECTOR PUYUPUNGO, PARROQUIA MADRE TIERRA, CANTÓN MERA, PROVINCIA DE PASTAZA"**.

El motivo de la presente es para dar a conocer que se iniciaran los trabajos correspondientes a los rubros nuevos y excedentes del proyecto **CONSTRUCCIÓN DEL PUENTE SOBRE EL RÍO PUYO, SECTOR PUYUPUNGO, PARROQUIA MADRE TIERRA, CANTÓN MERA, PROVINCIA DE PASTAZA**.

Rubros aprobados Mediante **ORDEN DE TRABAJO N°: 4** con los siguientes montos autorizados:

MONTO	PARCIAL	ACUMULADO
AUTORIZADO Rubros Nuevos (2%)	\$ 31.605,86 1.998%	\$ 31.605,86 1.998%
Incremento de Volumen (5%)	\$ 78.871,28 4.99%	\$ 78.871,28 4.99%
Contrato complementario (8%)	\$ (....)%	\$ (....)%

Particular que informo para los fines legales pertinentes

Atentamente,

CLAUDIO Firmado digitalmente por
FERMIN CLAUDIO FERMIN
CAYAMBE
CAYAMBE GUILCAPI
GUILCAPI Fecha: 2022.04.07
08:52:31 -05'00'

Ing. Claudio Cayambe
**PROCURADOR COMÚN CONSORCIO ARKO
CONTRATISTA**

Recibido
07/04/2022
CAYAMBE

Puyo, 26 de abril 2022
Oficio Nro. ARKO - 181 - 2022

Ing. Marcia López
PROCURADOR COMÚN - CONSORCIO COLOVAL INGENIERÍA FISCALIZACIÓN EXTERNA
En su despacho. -

27-04-2022

De mi consideración:

Por medio del presente pongo en su consideración, el decimo Informe Ambiental de Cumplimiento del proyecto "CONSTRUCCIÓN DEL PUENTE SOBRE EL RÍO PUYO, SECTOR PUYUPUNGO, PARROQUIA MADRE TIERRA, CANTÓN MERA, PROVINCIA DE PASTAZA", encuéntrese con todos los justificativos necesarios para dar cumplimiento al Plan de Manejo ambiental.

Sin otro particular que manifestarle pongo a su consideración, y anticipo mi agradecimiento por la atención brindada.

Atentamente:



Firmado electrónicamente por:
**CLAUDIO FERMIN
CAYAMBE
GUILCAPI**

Ing. Claudio Cayambe
**PROCURADOR COMÚN
CONSORCIO ARKO**



Firmado electrónicamente por:
**HECTOR GERARDO
LLERENA VARGAS**

Ing. Gerardo Llerena V.
**TÉCNICO AMBIENTAL
CONSORCIO ARKO**

Oficio ARKO 188 – 2021
Puyo, 5 de mayo de 2022

Ing. Marcia López
**PROCURADOR COMÚN - CONSORCIO COLOVAL INGENIERÍA
FISCALIZACIÓN EXTERNA**

Marcia López
Recibido
05-05-2022

Reciba un cordial y afectuoso saludo, deseándole toda clase de éxitos en las funciones a usted encomendadas en beneficio de la correcta ejecución del proceso de contratación de obras código **LICO-GADPPz-001-2021** cuyo objeto es la **“CONSTRUCCIÓN DEL PUENTE SOBRE EL RÍO PUYO, SECTOR PUYUPUNGO, PARROQUIA MADRE TIERRA, CANTÓN MERA, PROVINCIA DE PASTAZA”**.

Sírvase encontrar la **PLANILLA DE AVANCE DE OBRA NRO. 10**

La mencionada planilla corresponde al periodo del 01 al 30 de abril 2022, del proyecto **CONSTRUCCIÓN DEL PUENTE SOBRE EL RÍO PUYO, SECTOR PUYUPUNGO, PARROQUIA MADRE TIERRA, CANTÓN MERA, PROVINCIA DE PASTAZA**, para su revisión y aprobación en caso de ser procedente.

Particular que informo para los fines legales pertinentes

Atentamente,



Firmado electrónicamente por:
**CLAUDIO FERMIN
CAYAMBE
GUILCAPI**

Ing. Claudio Cayambe
**PROCURADOR COMÚN CONSORCIO ARKO
CONTRATISTA**

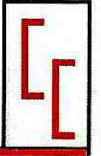

OFICIO N°: CCI-2022-170

Puyo, 12 de mayo de 2022

Ingeniero
Claudio Cayambe
PROCURADOR COMÚN- CONSORCIO ARKO

Presente.-

De mi consideración:

Dando continuidad al proceso de contratación de obras código **LICO-GADPPz-001-2021** cuyo objeto es la **"CONSTRUCCIÓN DEL PUENTE SOBRE EL RÍO PUYO, SECTOR PUYUPUNGO, PARROQUIA MADRE TIERRA, CANTÓN MERA, PROVINCIA DE PASTAZA"**, en respuesta al oficio ARKO 188-2021 me permito remitir las siguientes observaciones correspondientes a la planilla 10:

- Presentar la justificación del VAE.
- Presentar los ensayos de los hormigones.
-

Particular que comunico, para los fines pertinentes.

Atentamente.



Firmado electrónicamente por
**MARCIA JANETH
LOPEZ PAREDES**

Ing. Marcia López
**PROCURADOR COMÚN CONSORCIO COLOVAL INGENIERÍA
FISCALIZACIÓN EXTERNA**

Recibido
12/05/22
(Handwritten signature of Claudio Cayambe)

Oficio ARKO 198 – 2021
Puyo, 19 de mayo de 2022

Ing. Marcia López
**PROCURADOR COMÚN - CONSORCIO COLOVAL INGENIERÍA
FISCALIZACIÓN EXTERNA**

Reciba un cordial y afectuoso saludo, deseándole toda clase de éxitos en las funciones a usted encomendadas en beneficio de la correcta ejecución del proceso de contratación de obras código LICO-GADPPz-001-2021 cuyo objeto es la **“CONSTRUCCIÓN DEL PUENTE SOBRE EL RÍO PUYO, SECTOR PUYUPUNGO, PARROQUIA MADRE TIERRA, CANTÓN MERA, PROVINCIA DE PASTAZA”**.

En atención al OFICIO N°: CCI-2022-170, recibido el 12 de mayo de 2022, adjunto al presente sírvase encontrar la **PLANILLA DE AVANCE DE OBRA 10**, con sus respectivas correcciones, correspondiente al periodo del 01 al 30 de abril 2022, del proyecto **CONSTRUCCIÓN DEL PUENTE SOBRE EL RÍO PUYO, SECTOR PUYUPUNGO, PARROQUIA MADRE TIERRA, CANTÓN MERA, PROVINCIA DE PASTAZA**, para su revisión y aprobación en caso de ser procedente.

Particular que informo para los fines legales pertinentes

Atentamente,



Firmado electrónicamente por:
**CLAUDIO FERMIN
CAYAMBE
GUILCAPI**

Recibido

19-05-2022

Ing. Claudio Cayambe
**PROCURADOR COMÚN CONSORCIO ARKO
CONTRATISTA**



OFICIO N°: CCI-2022-172

Puyo, 26 de mayo de 2022

Ingeniero
Claudio Cayambe
PROCURADOR COMÚN- CONSORCIO ARKO

*Recibido
26/05/2022*

Presente.-

Claudio Cayambe

De mi consideración:

Dando continuidad al proceso de contratación de obras código **LICO-GADPPz-001-2021** cuyo objeto es la **"CONSTRUCCIÓN DEL PUENTE SOBRE EL RÍO PUYO, SECTOR PUYUPUNGO, PARROQUIA MADRE TIERRA, CANTÓN MERA, PROVINCIA DE PASTAZA"**, en respuesta al oficio ARKO 198-2021 me permito remitir las siguientes observaciones correspondientes a la planilla 10 y planilla de excedentes:

- No se encuentran firmados los anexos de volúmenes de obra.
- Presentar los ensayos de los hormigones de todos los rubros planillados.
- No se encuentra la documentación del IESS de los trabajadores.

Particular que comunico, para los fines pertinentes.

Atentamente.



Firmado digitalmente por
**MARCIA JANETH
LOPEZ PAREDES**

Ing. Marcia López
**PROCURADOR COMÚN CONSORCIO COLOVAL INGENIERÍA
FISCALIZACIÓN EXTERNA**

Oficio ARKO 204 – 2021
Puyo, 2 de junio de 2022

Ing. Marcia López
**PROCURADOR COMÚN - CONSORCIO COLOVAL INGENIERÍA
FISCALIZACIÓN EXTERNA**

Reciba un cordial y afectuoso saludo, deseándole toda clase de éxitos en las funciones a usted encomendadas en beneficio de la correcta ejecución del proceso de contratación de obras código LICO-GADPPz-001-2021 cuyo objeto es la "CONSTRUCCIÓN DEL PUENTE SOBRE EL RÍO PUYO, SECTOR PUYUPUNGO, PARROQUIA MADRE TIERRA, CANTÓN MERA, PROVINCIA DE PASTAZA".

En atención al OFICIO N°: CCI-2022-172, recibido el 26 de mayo de 2022, adjunto al presente sírvase encontrar las siguientes planillas:

- I. **PLANILLA DE AVANCE DE OBRA 10**
- II. **PLANILLA DE EXCEDENTES**

Las planillas antes mencionadas corresponden al periodo del 01 al 30 de abril 2022, del proyecto CONSTRUCCIÓN DEL PUENTE SOBRE EL RÍO PUYO, SECTOR PUYUPUNGO, PARROQUIA MADRE TIERRA, CANTÓN MERA, PROVINCIA DE PASTAZA, **se presentan una vez se a realizado las correcciones correspondientes.**

Por lo antes mencionado **SOLICITO** su revisión y aprobación en caso de ser procedente.

Particular que informo para los fines legales pertinentes

Atentamente,



Firmado digitalmente por:
**CLAUDIO FERMIN
CAYAMBE
GUILCAPI**

Recibido

02-06-2022

Ing. Claudio Cayambe
**PROCURADOR COMÚN CONSORCIO ARKO
CONTRATISTA**



OFICIO N°: CCI-2022-174

Puyo, 09 de junio de 2022

Ingeniero
Claudio Cayambe
PROCURADOR COMÚN- CONSORCIO ARKO

*Recibido
04/06/2022.*

Presente.-

De mi consideración:

Dando continuidad al proceso de contratación de obras código **LICO-GADPPz-001-2021** cuyo objeto es la **“CONSTRUCCIÓN DEL PUENTE SOBRE EL RÍO PUYO, SECTOR PUYUPUNGO, PARROQUIA MADRE TIERRA, CANTÓN MERA, PROVINCIA DE PASTAZA”**, en respuesta al oficio ARKO 204-2021 me permito remitir las siguientes observaciones correspondientes a la planilla 10 y planilla de excedentes:

- No coincide la información presentada en físico con la que se encuentra en el respaldo digital.
- Los resultados de los ensayos de los hormigones no se encuentran legibles.

Particular que comunico, para los fines pertinentes.

Atentamente.



MARCIA JANETH
LOPEZ PAREDES

Ing. Marcia López
**PROCURADOR COMÚN CONSORCIO COLOVAL INGENIERÍA
FISCALIZACIÓN EXTERNA**

Oficio ARKO 213 – 2021
Puyo, 16 de junio de 2022

Ing. Marcia López
**PROCURADOR COMÚN - CONSORCIO COLOVAL INGENIERÍA
FISCALIZACIÓN EXTERNA**

Reciba un cordial y afectuoso saludo, deseándole toda clase de éxitos en las funciones a usted encomendadas en beneficio de la correcta ejecución del proceso de contratación de obras código LICO-GADPPz-001-2021 cuyo objeto es la "CONSTRUCCIÓN DEL PUENTE SOBRE EL RÍO PUYO, SECTOR PUYUPUNGO, PARROQUIA MADRE TIERRA, CANTÓN MERA, PROVINCIA DE PASTAZA".

En atención al OFICIO N°: CCI-2022-176, recibido el 09 de junio de 2022, adjunto al presente sírvase encontrar las siguientes planillas:

- I. PLANILLA DE AVANCE DE OBRA 10
- II. PLANILLA DE EXCEDENTES

Las planillas antes mencionadas corresponden al periodo del 01 al 30 de abril 2022, del proyecto CONSTRUCCIÓN DEL PUENTE SOBRE EL RÍO PUYO, SECTOR PUYUPUNGO, PARROQUIA MADRE TIERRA, CANTÓN MERA, PROVINCIA DE PASTAZA, se presentan una vez se a realizado las correcciones correspondientes.

Particular que informo para los fines legales pertinentes

Atentamente,



Firmado electrónicamente por
CLAUDIO FERMIN
CAYAMBE
GUILCAPI

Ing. Claudio Cayambe
**PROCURADOR COMÚN CONSORCIO ARKO
CONTRATISTA**

Recibido
16-06-2022



OFICIO N°: CCI-2022-175

Puyo, 21 de junio de 2022

Ingeniero
Claudio Cayambe
PROCURADOR COMÚN- CONSORCIO ARKO

Presente.-

De mi consideración:

Dando continuidad al proceso de contratación de obras código LICO-GADPPz-001-2021 cuyo objeto es la **"CONSTRUCCIÓN DEL PUENTE SOBRE EL RÍO PUYO, SECTOR PUYUPUNGO, PARROQUIA MADRE TIERRA, CANTÓN MERA, PROVINCIA DE PASTAZA"**, en respuesta al oficio ARKO 213-2021 me permito remitir las siguientes observaciones correspondientes a la planilla 10 y planilla de excedentes:

- Solicito comedidamente entregar todos los juegos solicitados por el GAD (seis).

Particular que comunico, para los fines pertinentes.

Atentamente.



Firmado electrónicamente por:
**MARCIA JANETH
LOPEZ PAREDES**

Ing. Marcia López
**PROCURADOR COMÚN CONSORCIO COLOVAL INGENIERÍA
FISCALIZACIÓN EXTERNA**

Recibido
21/06/2022.

Oficio ARKO 216 – 2021
Puyo, 23 de junio de 2022

Ing. Marcia López
**PROCURADOR COMÚN - CONSORCIO COLOVAL INGENIERÍA
FISCALIZACIÓN EXTERNA**

Reciba un cordial y afectuoso saludo, deseándole toda clase de éxitos en las funciones a usted encomendadas en beneficio de la correcta ejecución del proceso de contratación de obras código **LICO-GADPPz-001-2021** cuyo objeto es la **“CONSTRUCCIÓN DEL PUENTE SOBRE EL RÍO PUYO, SECTOR PUYUPUNGO, PARROQUIA MADRE TIERRA, CANTÓN MERA, PROVINCIA DE PASTAZA”**.

En atención al OFICIO N°: CCI-2022-175, recibido el 21 de junio de 2022, adjunto al presente sírvase encontrar las siguientes planillas:

- I. **PLANILLA DE AVANCE DE OBRA 10**
- II. **PLANILLA DE EXCEDENTES**

Las planillas antes mencionadas corresponden al periodo del 01 al 30 de abril 2022, del proyecto **CONSTRUCCIÓN DEL PUENTE SOBRE EL RÍO PUYO, SECTOR PUYUPUNGO, PARROQUIA MADRE TIERRA, CANTÓN MERA, PROVINCIA DE PASTAZA**, se presentan una vez se a realizado las correcciones correspondientes.

Particular que informo para los fines legales pertinentes

Atentamente,



Firmado electrónicamente por:
**CLAUDIO FERMIN
CAYAMBE
GUILCAPI**

Ing. Claudio Cayambe
**PROCURADOR COMÚN CONSORCIO ARKO
CONTRATISTA**

Recibido
23/06/2022
20:00
Marcia López

Oficio ARKO 232 – 2021
Puyo, 06 de julio de 2022

Ing. Marcia López
PROCURADOR COMÚN –
CONSORCIO COLOVAL INGENIERÍA FISCALIZACIÓN EXTERNA

En su despacho. –

De mi consideración:

En respuesta al **Oficio Nro. GADPPZ-OBRAS-PUBLICAS-2022-0246-O** y **Oficio Nro. GADPPZ-OBRAS-PUBLICAS-2022-0247-O** punto Nro. 2 que expresa; *“El periodo de la conformidad ambiental no concuerda con el periodo de la planilla”* sírvase encontrar el **DÉCIMO INFORME AMBIENTAL** subsanado para que su persona entregue emita la conformidad ambiental del periodo **01 de abril de 2022 al 2 de mayo de 2022** del proyecto que tiene por nombre: **“CONSTRUCCIÓN DEL PUENTE SOBRE EL RÍO PUYO, SECTOR PUYUPUNGO”, PARROQUIA MADRE TIERRA, CANTÓN MERA, PROVINCIA DE PASTAZA”**.

Sin otro particular que manifestarle pongo a su consideración, y anticipo mi agradecimiento por la atención brindada.

Particular que informo para los fines legales pertinentes.

Atentamente,



Firmado digitalmente por:
CLAUDIO FERMIN
CAYAMBE
GUILCAPI

Ing. Claudio Cayambe
PROCURADOR COMÚN
CONSORCIO ARKO

Recibido
06-07-2022
[Handwritten signature]

Oficio ARKO 233 – 2021
Puyo, 06 de julio de 2022

Ing. Marcia López
**PROCURADOR COMÚN –
CONSORCIO COLOVAL INGENIERÍA FISCALIZACIÓN EXTERNA**

En su despacho. –

De mi consideración:

En respuesta al **Oficio Nro. GADPPZ-OBRAS-PUBLICAS-2022-0246-O** y **Oficio Nro. GADPPZ-OBRAS-PUBLICAS-2022-0247-O** punto Nro. 3 que expresa; *“Revisión del libro de obra en relación al periodo de la planilla.”* sírvase encontrar las correcciones al libro de obra, mismo que comprende del periodo **01 de abril de 2022** al **2 de mayo de 2022** del proyecto que tiene por nombre: **“CONSTRUCCIÓN DEL PUENTE SOBRE EL RÍO PUYO, SECTOR PUYUPUNGO”, PARROQUIA MADRE TIERRA, CANTÓN MERA, PROVINCIA DE PASTAZA”**.

Sin otro particular que manifestarle pongo a su consideración, y anticipo mi agradecimiento por la atención brindada.

Particular que informo para los fines legales pertinentes.

Atentamente,



Firmado electrónicamente por:
**CLAUDIO FERMIN
CAYAMBE
GUILCAPI**

Ing. Claudio Cayambe
**PROCURADOR COMÚN
CONSORCIO ARKO**

RECIBIDO
07/07/2022
Jorge Valverde

DOCUMENTACIÓN DE RESPALDO



CERTIFICADO DE CUMPLIMIENTO DE OBLIGACIONES PATRONALES

El Instituto Ecuatoriano de Seguridad Social (IESS) certifica que, revisados los archivos del Sistema de Historia Laboral, el señor(a) CAYAMBE GUILCAPI CLAUDIO FERMIN, representante legal de la empresa CONSORCIO ARKO con RUC Nro. 1691728125001 y dirección SHELL. LUIS CARRION S/N . SN. BOBONAZA. SN., NO registra obligaciones patronales en mora; información verificada a la fecha de emisión del presente certificado.

El IESS se reserva el derecho de verificar la información y las obligaciones pendientes que no se encontraren registradas o no hayan sido determinadas, sin perjuicio de aplicar las sanciones correspondientes; esta certificación no implica condonación o renuncia del derecho del IESS, al ejercicio de las acciones legales a que hubiere lugar para su cobro.

El contenido de este certificado puede ser validado ingresando al portal web del IESS en el menú Empleador – Certificado de Obligaciones Patronales, digitando el RUC de la empresa o número de cédula.



Firmado electrónicamente por:

**XIMENA ESTEFANIA
CORDOVA CABEZAS
BORJA**

Ing. Ximena Estefanía Córdova Cabezas Borja

Directora Nacional de Recaudación y Gestión de Cartera.

Emitido el 26 de julio de 2022

Validez del Certificado 30 días



INSTITUTO ECUATORIANO DE SEGURIDAD SOCIAL

Consulta Consolidada de Planillas

Fecha : 03/05/2022

Consolidado de Planillas

CCC: "Contribución Fomento de Capacidades y Conocimientos Ciudadanos (Ley: Código Orgánico Monetario y Financiero)"

Periodo	Cédula	Nombre	Rel. Trabajo	Sueldo	Días	Patronal	Individual	Aporte Adic	Cesantía	% CCC	Valor CCC	Total Aporte
2022-4	1600407090	ANDY VARGAS CARLOS MARCO	35-TRABAJADORES DE LA CONSTRUCCION	436.05	30	48.62	41.21	0.00	0.00	1.00	4.36	89.83
2022-4	1600346405	GUATO TORRES WELLINTON HERIBERTO	06-CODIGO DEL TRABAJO - CT	1,000.00	30	111.50	94.50	0.00	0.00	1.00	10.00	206.00
2022-4	1600274904	ZURIETA RODRIGUEZ WILFRIDO FABIAN	35-TRABAJADORES DE LA CONSTRUCCION	436.05	30	48.62	41.21	0.00	0.00	1.00	4.36	89.83
2022-4	1600654675	LOPEZ SILVA JANINA VALERIA	06-CODIGO DEL TRABAJO - CT	366.67	11	40.88	34.65	0.00	0.00	1.00	3.67	75.53
2022-4	1600644916	MAYORGA GOMEZ FERNANDA CRISTINA	06-CODIGO DEL TRABAJO - CT	433.24	30	48.31	40.94	0.00	0.00	1.00	4.33	89.25
2022-4	1103241913	NARVAEZ NARVAEZ JOSE KLEVER	35-TRABAJADORES DE LA CONSTRUCCION	436.05	30	48.62	41.21	0.00	0.00	1.00	4.36	89.83
2022-4	2100180021	PAPA PAUCHI ELADIO MARCELO	35-TRABAJADORES DE LA CONSTRUCCION	436.05	30	48.62	41.21	0.00	0.00	1.00	4.36	89.83
2022-4	2200644371	PAUCHI GUTIERREZ RIDER IGNACIO	35-TRABAJADORES DE LA CONSTRUCCION	436.05	30	48.62	41.21	0.00	0.00	1.00	4.36	89.83
2022-4	1600530339	SALAZAR RODRIGUEZ STEVEN ALFREDO	35-TRABAJADORES DE LA CONSTRUCCION	436.05	30	48.62	41.21	0.00	0.00	1.00	4.36	89.83
2022-4	1600179814	VARGAS TAPIUY WILDER MARON	35-TRABAJADORES DE LA CONSTRUCCION	436.05	30	48.62	41.21	0.00	0.00	1.00	4.36	89.83
2022-4	1600382558	WARUSHA MOYA BOSCO MARTIN	35-TRABAJADORES DE LA CONSTRUCCION	436.05	30	48.62	41.21	0.00	0.00	1.00	4.36	89.83
2022-4	1600921447	ZABALA SANTI LUIS RAMIRO	35-TRABAJADORES DE LA CONSTRUCCION	436.05	30	48.62	41.21	0.00	0.00	1.00	4.36	89.83
2022-4	1600109092	ZAMBRANO RUIZ RONY	35-TRABAJADORES DE LA CONSTRUCCION	6,160.41	30	686.89	582.19	0.00	0.00	1.00	61.60	1,269.08
Totales :												

Consulta Consolidada de Planillas

Fecha : 03/05/2022

Consolidado de Planillas											
Código Orgánico Monetario y Financiero*											
Jula	Nombre	Rel. Trabajo	Sueldo	Dias	Patronal	Individual	Aporte Adic	Cesantia	% CCC	Valor CCC	Total Aporte
7090	ANDY VARGAS CARLOS MARCO	35-TRABAJADORES DE LA CONSTRUCCION	436.05	30	48.62	41.21	0.00	0.00	1.00	4.36	89.83
Totales :			436.05		48.62	41.21	0.00	0.00		4.36	89.83

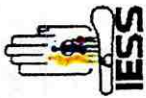

Consulta Consolidada de Planillas

Fecha : 03/05/2022

Consolidado de Planillas

CCC: Contribución Fomento de Capacidades y Conocimientos Ciudadanos (Ley: Código Orgánico Monetario y Financiero)*

Periodo	Cédula	Nombre	Rel. Trabajo	Sueldo	Días	Patronal	Individual	Aporte Adic	Cesantia	% CCC	Valor CCC	Total Aporte
2022-4	1600346405	GUATO TORRES WELLINTON HERIBERTO	06-CODIGO DEL TRABAJO - CT	1,000.00	30	111.50	94.50	0.00	0.00	1.00	10.00	205.00
Totales :												
				1,000.00		111.50	94.50	0.00	0.00		10.00	205.00



Consulta Consolidada de Planillas

Fecha : 03/05/2022

Consolidado de Planillas

CCC: "Contribución Fomento de Capacidades y Conocimientos Ciudadanos (Ley: Código Orgánico Monetario y Financiero)"

Periodo	Cédula	Nombre	Rel. Trabajo	Sueldo	Dias	Patronal	Individual	Aporte Adic	Cesantia	% CCC	Valor CCC	Total Aporte
2022-4	1600274904	ZURIETA RODRIGUEZ WILFRIDO FABIAN	35-TRABAJADORES DE LA CONSTRUCCION	436.05	30	48.62	41.21	0.00	0.00	1.00	4.36	89.83
		Totales :		436.05		48.62	41.21	0.00	0.00		4.36	89.83



INSTITUTO ECUATORIANO DE SEGURIDAD SOCIAL
Consulta Consolidada de Planillas

Fecha : 03/05/2022

Consolidado de Planillas

CCC: "Contribución Fomento de Capacidades y Conocimientos Ciudadanos (Ley: Código Orgánico Monetario y Financiero)"

Periodo	Cédula	Nombre	Rel. Trabajo	Sueldo	Dias	Patronal	Individual	Aporte Adic	Cesantia	% CCC	Valor CCC	Total Aporte
2022-4	1600654675	LOPEZ SILVA JANINA VALERIA	06-CODIGO DEL TRABAJO - CT	366.67	11	40.88	34.65	0.00	0.00	1.00	3.67	75.53
		Totales :		366.67		40.88	34.65	0.00	0.00		3.67	75.53



Fecha : 03/05/2022

CCC: Contribución Fomento de Capacidades y Conocimientos Ciudadanos (Ley: Código Orgánico Monetario y Financiero)*

Consolidado de Planillas

Periodo	Cédula	Nombre	Rel. Trabajo	Sueldo	Días	Patronal	Individual	Aporte Adic	Cesantía	% CCC	Valor CCC	Total Aporte
2022-4	1600644916	MAYORGA GOMEZ FERNANDA CRISTINA	06-CODIGO DEL TRABAJO - CT	433.24	30	48.31	40.94	0.00	0.00	1.00	4.33	89.25
		Totales :		433.24		48.31	40.94	0.00	0.00		4.33	89.25



Consulta Consolidada de Planillas

Fecha :

03/05/2022

Consolidado de Planillas

CCC: "Contribución Fomento de Capacidades y Conocimientos Ciudadanos (Ley: Código Orgánico Monetario y Financiero)"

Periodo	Cédula	Nombre	Rel. Trabajo	Sueldo	Dias	Patronal	Individual	Aporte Adic	Cesantia	% CCC	Valor CCC	Total Aporte
2022-4	1103241913	NARVAEZ NARVAEZ JOSE KLEVER	85-TRABAJADORES DE LA CONSTRUCCION	436.05	30	48.62	41.21	0.00	0.00	1.00	4.36	89.83
		Totales :		436.05		48.62	41.21	0.00	0.00		4.36	89.83

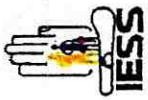

INSTITUTO ECUATORIANO DE SEGURIDAD SOCIAL
Consulta Consolidada de Planillas

Fecha : 03/05/2022

Consolidado de Planillas

CCC: "Contribución Fomento de Capacidades y Conocimientos Ciudadanos (Ley: Código Orgánico Monetario y Financiero)"

Periodo	Cédula	Nombre	Rel. Trabajo	Sueldo	Dias	Patronal	Individual	Aporte Adic	Cesantia	% CCC	Valor CCC	Total Aporte
2022-4	2100180021	PAPA PAUCHI ELADIO MARCELO	35-TRABAJADORES DE LA CONSTRUCCION	436.05	30	48.62	41.21	0.00	0.00	1.00	4.36	89.83
Totales :												
				436.05		48.62	41.21	0.00	0.00		4.36	89.83

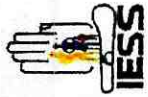

Consulta Consolidada de Planillas

Fecha : 03/05/2022

Consolidado de Planillas

CCC: Contribución Fomento de Capacidades y Conocimientos Ciudadanos (Ley: Código Orgánico Monetario y Financiero)*

Periodo	Cédula	Nombre	Rel. Trabajo	Sueldo	Días	Patronal	Individual	Aporte Adic	Cesantia	% CCC	Valor CCC	Total Aporte
2022-4	2200644371	PAUCHI GUTIERREZ RIDER (GNACIO	35-TRABAJADORES DE LA CONSTRUCCION	436.05	30	48.62	41.21	0.00	0.00	1.00	4.36	89.83
Totales :												
				436.05		48.62	41.21	0.00	0.00		4.36	89.83

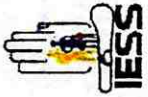

Consulta Consolidada de Planillas

Fecha : 03/05/2022

Consolidado de Planillas

CCC: Contribución Fomento de Capacidades y Conocimientos Ciudadanos (Ley: Código Orgánico Monetario y Financiero)*

Periodo	Cédula	Nombre	Rel. Trabajo	Sueldo	Días	Patronal	Individual	Aporte Adic	Cesantia	% CCC	Valor CCC	Total Aporte
2022-4	1600530339	SALAZAR RODRIGUEZ STEVEN ALFREDO	35-TRABAJADORES DE LA CONSTRUCCION	436.05	30	48.62	41.21	0.00	0.00	1.00	4.36	89.83
		Totales :		436.05		48.62	41.21	0.00	0.00		4.36	89.83



INSTITUTO ECUATORIANO DE SEGURIDAD SOCIAL
Consulta Consolidada de Planillas

Fecha : 03/05/2022

Consolidado de Planillas

CCC: "Contribución Fomento de Capacidades y Conocimientos Ciudadanos (Ley: Código Orgánico Monetario y Financiero)"

Periodo	Cédula	Nombre	Rel. Trabajo	Sueldo	Días	Patronal	Individual	Aporte Adic	Cesantia	% CCC	Valor CCC	Total Aporte
2022-4	1600179814	VARGAS TAPUY WILDER MARON	35-TRABAJADORES DE LA CONSTRUCCION	436.05	30	48.62	41.21	0.00	0.00	1.00	4.36	89.83
		Totales :		436.05		48.62	41.21	0.00	0.00		4.36	89.83



Consulta Consolidada de Planillas

Fecha : 03/05/2022

Consolidado de Planillas

CCC: "Contribución Fomento de Capacidades y Conocimientos Ciudadanos (Ley, Código Orgánico Monetario y Financiero)"

Periodo	Cédula	Nombre	Rel. Trabajo	Sueldo	Días	Patronal	Individual	Aporte Adic	Cesantía	% CCC	Valor CCC	Total Aporte
2022-4	1600382558	WARUSHA MOYA BOSCO MARTIN	35- TRABAJADORES DE LA CONSTRUCCION	436.05	30	48.62	41.21	0.00	0.00	1.00	4.36	89.83
Totales :												
				436.05		48.62	41.21	0.00	0.00		4.36	89.83



Consulta Consolidada de Planillas

Fecha :

03/05/2022

CCC: Contribución Fomento de Capacidades y Conocimientos Ciudadanos (Ley: Código Orgánico Monetario y Financiero)*

Consolidado de Planillas

Periodo	Cédula	Nombre	Rel. Trabajo	Sueldo	Días	Patronal	Individual	Aporte Adic	Cesantia	% CCC	Valor CCC	Total Aporte
2022-4	1600921447	ZABALA SANTI LUIS RAMIRO	35-TRABAJADORES DE LA CONSTRUCCION	436.05	30	48.62	41.21	0.00	0.00	1.00	4.36	89.83
Totales :												
				436.05		48.62	41.21	0.00	0.00		4.36	89.83

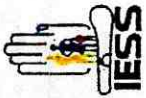

Consulta Consolidada de Planillas

Fecha : 03/05/2022

CCC: "Contribución Fomento de Capacidades y Conocimientos Ciudadanos (Ley: Código Orgánico Monetario y Financiero)"

Consolidado de Planillas

Período	Cédula	Nombre	Rel. Trabajo	Sueldo	Días	Patronal	Individual	Aporte Adic	Cesantía	% CCC	Valor CCC	Total Aporte
2022-4	1600109092	ZAMBRANO RUIZ RONY	35-TRABAJADORES DE LA CONSTRUCCION	436.05	30	48.62	41.21	0.00	0.00	1.00	4.36	89.83
Totales :												
				436.05		48.62	41.21	0.00	0.00		4.36	89.83

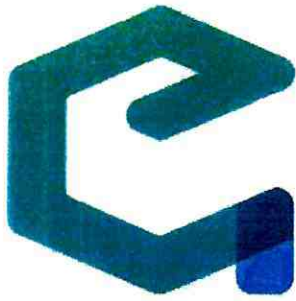

ESTRUCTURARq.
Ingenieros - Arquitectura

JACOME VILLACRES DORIAN LEONARDO

JACOME VILLACRES DORIAN LEONARDO

Dirección Matriz: RIO PALORA Y RIO CUTUCHI

Dirección Sucursal: RIO PALORA Y RIO CUTUCHI

OBLIGADO A LLEVAR CONTABILIDAD NO

R.U.C.: 1802983492001

FACTURA

No. 001-001-000000014

NÚMERO DE AUTORIZACIÓN

2005202201180298349200120010010000000141234567815

FECHA Y HORA DE AUTORIZACIÓN

AMBIENTE: PRODUCCION

EMISIÓN: NORMAL

CLAVE DE ACCESO



2005202201180298349200120010010000000141234567815

Razón Social / Nombres y Apellidos: CONSORCIO ARKO Identificación: 1691728125001
Fecha de Emisión: 20/05/2022 Guía Remisión:
Dirección: Luis Carrión y Bobonaza

Cod. Principal	Cod. Auxiliar	Cant	Descripción	Detalle Adicional	Detalle Adicional	Detalle Adicional	Precio Unitario	Subsidio	Precio Sin Subsidio	Descuento	Precio Total
1002		1	SERVICIO DE SUPERINTENDEN	MES DE ABRIL 2022			2,232.14	0.00	0.00	0	2232.14

Información Adicional

Dirección: Luis Carrión y Bobonaza
Email: consorcioarcko2021@gmail.com

SUBTOTAL 12%	2232.14
SUBTOTAL IVA 0%	0.00
SUBTOTAL NO OBJETO IVA	0.00
SUBTOTAL EXENTO IVA	0.00
SUBTOTAL SIN IMPUESTOS	2232.14
DESCUENTO	0.00
ICE	0.00
IVA 12%	267.86
IRBPNR	0.00
PROPINA	0.00
VALOR TOTAL	2500.00

Forma de Pago	Valor
OTROS CON UTILIZACION DEL SISTEMA FINANCIERO	2500.00

VALOR TOTAL SIN SUBSIDIO	0.00
AHORRO POR SUBSIDIO: (Incluye IVA cuando corresponda)	0.00

LLERENA VARGAS HECTOR GERARDO

PRESTACION DE SERVICIOS PROFESIONALES

DIRECCION: MARISCAL ATAHUALPA S/N Y SUMACO

Email: gllerenavargas@yahoo.es Celular: 0984469370

CONTRIBUYENTE REGIMEN MICROEMPRESAS

PASTAZA - ECUADOR

RUC. 1600373748001

FACTURA 001-001

N° 000265

Aut. SRI:1128605821

FECHA:

Día	Mes	Año
03	05	2022

SR: Consejo Arko

DIRECCION: Luis Carrion sn TEL.:

RUC: 1691728125001 GUÍA DE REMISION:

CANT.	DETALLE	P./ UNIT.	V. TOTAL
1	Servicios Profesionales		750,00
	Ingeniero Ambiental		
	del mes de Abril		
	2022		

FORMA DE PAGO		V. TOTAL
EFFECTIVO	<input type="checkbox"/>	750,00
DINERO ELECTRONICO	<input type="checkbox"/>	IVA 0%
TARJETAS DE CREDITO	<input type="checkbox"/>	IVA 12 % 90,00
OTROS	<input type="checkbox"/>	TOTAL U.S.D. 840,00

Original Adquiriente 1 Copia Emisor
 IJIP. OFFSET A. J. C. YEDRA MACHADO OSCAR FABIAN Aut. SRI. 9696 RUC. 1600238610001
 Telfs. 032 884976 - 0984766762 DEL 000246 / AL 000270 / Fecha de Imp. 12 / AGOSTO / 2021

DOCUMENTO CATEGORIZADO: NO

VALIDO PARA SU EMISION HASTA EL 12 / AGOSTO / 2022

NO TIENE LOGO

R.U.C.: 1803696218001

FACTURA

No. 001-100-000000004

NÚMERO DE AUTORIZACIÓN

1705202201180369621800120011000000000045521310014

FECHA Y HORA DE AUTORIZACIÓN: 17/05/2022 16:53:14

AMBIENTE: PRODUCCIÓN

EMISIÓN: NORMAL

CLAVE DE ACCESO



1705202201180369621800120011000000000045521310014

MOPOSITA DIAZ ADRIANA CRISTINA

Dirección Matriz: Calle: FELIX PINTADO Número: SN Intersección: PADRE FORMAGIO

Dirección Sucursal: Calle: FELIX PINTADO Número: SN Intersección: PADRE FORMAGIO

OBLIGADO A LLEVAR CONTABILIDAD NO

Razón Social / Nombres y Apellidos:

CONSORCIO ARKO

Identificación 1691728125001

Fecha 17/05/2022

Placa / Matricula: null

Guía

Dirección:

Cod. Principal	Cod. Auxiliar	Cantidad	Descripción	Detalle Adicional	Precio Unitario	Subsidio	Precio sin Subsidio	Descuento	Precio Total
839900099	004	1.00	SERVICIOS PROFESIONALES POR EL MES DE ABRIL 2022, PUENTE PUYUPUNGO		1000.00	0.00	0.00	0.00	1000.00

Información Adicional

Dirección: LUIS CARRION S/N Y BOBONAZA

Email: consorcioarko@gmail.com

Forma de pago	Valor
20 - OTROS CON UTILIZACION DEL SISTEMA FINANCIERO	1120.00

SUBTOTAL 12%	1000.00
SUBTOTAL 0%	0.00
SUBTOTAL NO OBJETO DE IVA	0.00
SUBTOTAL EXENTO DE IVA	0.00
SUBTOTAL SIN IMPUESTOS	1000.00
TOTAL DESCUENTO	0.00
ICE	0.00
IVA 12%	120.00
TOTAL DEVOLUCION IVA	0.00
IRBPNR	0.00
PROPINA	0.00
VALOR TOTAL	1120.00
VALOR TOTAL SIN SUBSIDIO	0.00
AHORRO POR SUBSIDIO: (Incluye IVA cuando corresponda)	0.00

NO TIENE LOGO

R.U.C.: 1802422129001

FACTURA

No. 001-002-000000001

NÚMERO DE AUTORIZACIÓN

1104202201180242212900120010020000000011234567816

FECHA Y HORA DE AUTORIZACIÓN: 11/04/2022 22:33:08

AMBIENTE: PRODUCCIÓN

EMISIÓN: NORMAL

CLAVE DE ACCESO



1104202201180242212900120010020000000011234567816

CEVALLOS CASTILLO PEDRO ALBERTO

GORAL FERRETERIA

Dirección: PASTAZA - PUYO - TENIENTE HUGO ORTIZ Y
Matriz: SEGUNDO FREIRE

Dirección:
Sucursal:

OBLIGADO A LLEVAR CONTABILIDAD SI

CONTRIBUYENTE RÉGIMEN RIMPE

Razón Social / Nombres y Apellidos: CONSORCIO ARKO

Identificación: 1691728125001

Fecha: 11/04/2022 Placa / Matrícula: null Guía

Dirección: LUIS CARRION Y BOBONAZA

Cod. Principal	Cod. Auxiliar	Cantidad	Descripción	Detalle Adicional	Precio Unitario	Subsidio	Precio sin Subsidio	Descuento	Precio Total
TLN001		16.00	TOL NEGRO 3 MM		99.36	0.00	0.00	0.00	1589.76
ANG004		40.00	ANGULO 1 1/2"X1/8"	L 40X3 MM	13.98	0.00	0.00	0.00	559.20
DISC002		20.00	DISCO CORTE METAL 9"		2.92	0.00	0.00	0.00	58.40
PL001		1.00	PLATINA 1"X1/4"	PL 25X6 MM	10.67	0.00	0.00	0.00	10.67
VARED001		10.00	VARILLA REDONDA LISA 15 MM	5/8"	9.17	0.00	0.00	0.00	91.70
SOLDF001		4.00	FUNDA SOLD AGA 6011	6011X1/8"	25.66	0.00	0.00	0.00	102.64

NO TIENE LOGO

R.U.C.: 1600231169001

FACTURA

No. 001-001-000062738

NÚMERO DE AUTORIZACIÓN

2904202201160023116900120010010000627387477040616

FECHA Y HORA DE AUTORIZACIÓN: 29/04/2022 16:20:31

AMBIENTE: PRODUCCIÓN

EMISIÓN: NORMAL

CLAVE DE ACCESO



2904202201160023116900120010010000627387477040616

MARTINEZ ROBALINO WASHINGTON WILFRIDO

DEPOSITO DE CEMENTO MARTINEZ

Dirección Matriz: GENERAL VILLAMIL Y 24 DE MAYO

Dirección Sucursal: GENERAL VILLAMIL Y 24 DE MAYO

OBLIGADO A LLEVAR CONTABILIDAD SI

Razón Social / Nombres y Apellidos: CONSORCIO ARKO
Identificación: 1691728125001
Fecha: 29/04/2022 Placa / Matrícula: null Guía

Cod. Principal	Cod. Auxiliar	Cantidad	Descripción	Detalle Adicional	Precio Unitario	Subsidio	Precio sin Subsidio	Descuento	Precio Total
H1191		2.00	PALA BELLOTA CUADRADA*		10.62	0.00	0.00	0.00	21.25
V3204		10.00	KG. ELECTRODO AGA 6011 *		5.00	0.00	0.00	0.00	50.00
H3596		1.00	TRUPER BROCA CONCRETO 1/2"		3.57	0.00	0.00	0.00	3.57
V3908		20.00	TIRAFONDO 2" - "		0.06	0.00	0.00	0.00	1.25
GEMCH		214.00	CEMENTO CHIMBORAZO 50KG*		7.23	0.00	0.00	0.00	1547.67
TS110		1.00	SIFON PVC TERM. PG 110MM		3.95	0.00	0.00	0.00	3.95
V3630		1.00	SIFON 75 TM ECON*		2.50	0.00	0.00	0.00	2.50
V3735		0.45	KG CLAVO 1P CC (CAJA 25KG)		1.96	0.00	0.00	0.00	0.88
CEMHE		10.00	CEMENTO CHIMBORAZO INDUSTRIAL HE 50KG		6.25	0.00	0.00	0.00	62.50

Forma de pago	Valor
20 - OTROS CON UTILIZACION DEL SISTEMA FINANCIERO	1896.80

SUBTOTAL 12%	1693.57
SUBTOTAL 0%	0.00
SUBTOTAL NO OBJETO DE IVA	0.00
SUBTOTAL EXENTO DE IVA	0.00
SUBTOTAL SIN IMPUESTOS	1693.57
TOTAL DESCUENTO	0.00
ICE	0.00
IVA 12%	203.23
TOTAL DEVOLUCION IVA	0.00
IRBPNR	0.00
PROPINA	0.00
VALOR TOTAL	1896.80
VALOR TOTAL SIN SUBSIDIO	0.00
AHORRO POR SUBSIDIO: (Incluye IVA cuando corresponda)	0.00

NO TIENE LOGO

R.U.C.: 1600231169001

FACTURA

No. 001-001-000062740

NÚMERO DE AUTORIZACIÓN

2904202201160023116900120010010000627407477040617

FECHA Y HORA DE AUTORIZACIÓN: 29/04/2022 16:31:37

AMBIENTE: PRODUCCIÓN

EMISIÓN: NORMAL

CLAVE DE ACCESO



2904202201160023116900120010010000627407477040617

MARTINEZ ROBALINO WASHINGTON WILFRIDO

DEPOSITO DE CEMENTO MARTINEZ

Dirección Matriz: GENERAL VILLAMIL Y 24 DE MAYO

Dirección Sucursal: GENERAL VILLAMIL Y 24 DE MAYO

OBLIGADO A LLEVAR CONTABILIDAD SI

Razón Social / Nombres y Apellidos:

CONSORCIO ARKO

Identificación 1691728125001

Fecha 29/04/2022

Placa / Matrícula: null

Guía

Dirección:

Cod. Principal	Cod. Auxiliar	Cantidad	Descripción	Detalle Adicional	Precio Unitario	Subsidio	Precio sin Subsidio	Descuento	Precio Total
CEMCH		31.00	CEMENTO CHIMBORAZO 50KG*		7.23	0.00	0.00	0.00	224.20
V3637		1.00	SIKA PLASTOCRETE 161HE 2KG*(ACELER)		5.18	0.00	0.00	0.00	5.18
BRS4		1.00	BROCHA SOYODA 4"		1.79	0.00	0.00	0.00	1.79
V3661		1.00	SIKADUR 32 1 KG*		27.01	0.00	0.00	0.00	27.01
V3816		20.00	MANGUERA NIVEL /JARDIN 1/2" LISA		0.54	0.00	0.00	0.00	10.71
VKYO		5.00	FLEXO EVTOOLS 5 MTS		2.23	0.00	0.00	0.00	11.16
V3503		2.00	PIOLA DE ALBANILERIA No.2		2.68	0.00	0.00	0.00	5.36
SIKMI		1.00	SIKA EMPASTE MONOTOP *INTERIOR*20KG		8.17	0.00	0.00	0.00	8.17
V3376		6.00	LIJA DE AGUA FANDELI #150*		0.45	0.00	0.00	0.00	2.68
V3013		4.00	ABRO SILICON TRANSP. 300ML*		4.38	0.00	0.00	0.00	17.50
BRS3		2.00	BROCHA SOYODA 3"		1.61	0.00	0.00	0.00	3.21
H1135		1.00	ESPATULA CABO MADERA 3" CMT		1.33	0.00	0.00	0.00	1.33

Forma de pago	Valor
20 - OTROS CON UTILIZACION DEL SISTEMA FINANCIERO	356.50

SUBTOTAL 12%	318.30
SUBTOTAL 0%	0.00
SUBTOTAL NO OBJETO DE IVA	0.00
SUBTOTAL EXENTO DE IVA	0.00
SUBTOTAL SIN IMPUESTOS	318.30
TOTAL DESCUENTO	0.00
ICE	0.00
IVA 12%	38.20
TOTAL DEVOLUCION IVA	0.00
IRBPNR	0.00
PROPINA	0.00
VALOR TOTAL	356.50
VALOR TOTAL SIN SUBSIDIO	0.00
AHORRO POR SUBSIDIO: (Incluye IVA cuando corresponda)	0.00

NO TIENE LOGO

R.U.C.: 1600231169001

FACTURA

No. 001-001-000062739

NÚMERO DE AUTORIZACIÓN

2904202201160023116900120010010000627397477040611

FECHA Y HORA DE AUTORIZACIÓN: 29/04/2022 16:25:42

AMBIENTE: PRODUCCIÓN

EMISIÓN: NORMAL

CLAVE DE ACCESO



2904202201160023116900120010010000627397477040611

MARTINEZ ROBALINO WASHINGTON WILFRIDO

DEPOSITO DE CEMENTO MARTINEZ

Dirección Matriz: GENERAL VILLAMIL Y 24 DE MAYO

Dirección Sucursal: GENERAL VILLAMIL Y 24 DE MAYO

OBLIGADO A LLEVAR CONTABILIDAD SI

Razón Social / Nombres y Apellidos:

CONSORCIO ARKO

Identificación 1691728125001

Fecha 29/04/2022

Placa / Matrícula: null

Guía

Dirección:

Cod. Principal	Cod. Auxiliar	Cantidad	Descripción	Detalle Adicional	Precio Unitario	Subsidio	Precio sin Subsidio	Descuento	Precio Total
V3446		1.00	PEGATUBO MEDIO LITRO*		3.26	0.00	0.00	0.00	3.26
T8081		4.00	PLASTIGAMA / PLMX TEE 1/2		0.58	0.00	0.00	0.00	2.32
T8092		4.00	PLASTIGAMA / PLMX UNION 1/2		0.58	0.00	0.00	0.00	2.32
TG12		1.00	TIGRE ROSC 1/2 X 6MTS		5.58	0.00	0.00	0.00	5.58
V3407		1.00	LLAVE PICO MANGUERA SKUT*		7.37	0.00	0.00	0.00	7.37
V3281		2.00	FV LLAVE PASO /DUCHA CRUZ FIJA		8.04	0.00	0.00	0.00	16.07
V3575		1.00	REJILLA ALUMINIO 4"		1.70	0.00	0.00	0.00	1.70
V3574		1.00	REJILLA ALUMINIO 3"		1.34	0.00	0.00	0.00	1.34
FUN		12.00	FUNDA QUINTALERA O LONA		0.22	0.00	0.00	0.00	2.68
CEMCH		22.00	CEMENTO CHIMBORAZO 50KG*		7.23	0.00	0.00	0.00	159.11
H1127		1.00	DISCO 7" HAROMAC CONT. VERDE*		4.91	0.00	0.00	0.00	4.91
H1178		1.00	PANTALLA PROTECTORA FACIAL		1.33	0.00	0.00	0.00	1.33

Forma de pago	Valor
20 - OTROS CON UTILIZACION DEL SISTEMA FINANCIERO	232.95

SUBTOTAL 12%	207.99
SUBTOTAL 0%	0.00
SUBTOTAL NO OBJETO DE IVA	0.00
SUBTOTAL EXENTO DE IVA	0.00
SUBTOTAL SIN IMPUESTOS	207.99
TOTAL DESCUENTO	0.00
ICE	0.00
IVA 12%	24.96
TOTAL DEVOLUCION IVA	0.00
IRBPNR	0.00
PROPINA	0.00
VALOR TOTAL	232.95
VALOR TOTAL SIN SUBSIDIO	0.00
AHORRO POR SUBSIDIO: (Incluye IVA cuando corresponda)	0.00

NO TIENE LOGO

R.U.C.: 1600231169001

FACTURA

No. 001-001-000062744

NÚMERO DE AUTORIZACIÓN

2904202201160023116900120010010000627447477040619

FECHA Y HORA DE AUTORIZACIÓN: 29/04/2022 16:56:16

AMBIENTE: PRODUCCIÓN

EMISIÓN: NORMAL

CLAVE DE ACCESO



2904202201160023116900120010010000627447477040619

MARTINEZ ROBALINO WASHINGTON WILFRIDO

DEPOSITO DE CEMENTO MARTINEZ

Dirección Matriz: GENERAL VILLAMIL Y 24 DE MAYO

Dirección Sucursal: GENERAL VILLAMIL Y 24 DE MAYO

OBLIGADO A LLEVAR CONTABILIDAD SI

Razón Social / Nombres y Apellidos:

CONSORCIO ARKO

Identificación 1691728125001

Fecha 29/04/2022

Placa / Matrícula: null

Guía

Dirección:

Cod. Principal	Cod. Auxiliar	Cantidad	Descripción	Detalle Adicional	Precio Unitario	Subsidio	Precio sin Subsidio	Descuento	Precio Total
V3107		12.00	CHALECO REFLECTIVO TELA /VERDE		3.21	0.00	0.00	0.00	38.57
E5002		2.00	3M TAIPE 20 YDS*		0.98	0.00	0.00	0.00	1.96
H1054		4.00	BP ESCUADRA 14**		1.34	0.00	0.00	0.00	5.36
H5253		1.00	TRUPER CINTA 30 MTS FIBRA		11.16	0.00	0.00	0.00	11.17
BISG4		1.00	BISAGRA BLISTER 4"		1.16	0.00	0.00	0.00	1.16
V3129		6.00	CANDADO BAOLI/BAROLY 30MM		2.23	0.00	0.00	0.00	13.39
V3119		1.00	CANDADO CERMAX PVC 47MM		3.44	0.00	0.00	0.00	3.44
E5076		12.00	TOMA SOBREPUESTO TICINO POLAR*(P38)		1.79	0.00	0.00	0.00	21.43
E5095		7.00	INTERRUPTOR SOBREPUESTO TICINO P52		1.16	0.00	0.00	0.00	8.12
E5008		7.00	BOQUILLA CAUCHO COLGANTE		0.67	0.00	0.00	0.00	4.69
L8812		7.00	FOCO LED 9WTS (60)		0.98	0.00	0.00	0.00	6.87
AR3		1.00	ARMELLA PAR No.3		0.67	0.00	0.00	0.00	0.67
H1087		1.00	CINTA METALICA COMANDO		8.93	0.00	0.00	0.00	8.93

Forma de pago	Valor
20 - OTROS CON UTILIZACION DEL SISTEMA FINANCIERO	140.85

SUBTOTAL 12%	125.76
SUBTOTAL 0%	0.00
SUBTOTAL NO OBJETO DE IVA	0.00
SUBTOTAL EXENTO DE IVA	0.00
SUBTOTAL SIN IMPUESTOS	125.76
TOTAL DESCUENTO	0.00
ICE	0.00
IVA 12%	15.09
TOTAL DEVOLUCION IVA	0.00
IRBPNR	0.00
PROPINA	0.00
VALOR TOTAL	140.85

VALOR TOTAL SIN SUBSIDIO	0.00
AHORRO POR SUBSIDIO: (Incluye IVA cuando corresponda)	0.00

NO TIENE LOGO

R.U.C.: 1600231169001

FACTURA

No. 001-001-000062741

NÚMERO DE AUTORIZACIÓN

2904202201160023116900120010010000627417477040612

FECHA Y HORA DE AUTORIZACIÓN: 29/04/2022 16:39:49

AMBIENTE: PRODUCCIÓN

EMISIÓN: NORMAL

CLAVE DE ACCESO



2904202201160023116900120010010000627417477040612

MARTINEZ ROBALINO WASHINGTON WILFRIDO

DEPOSITO DE CEMENTO MARTINEZ

Dirección Matriz: GENERAL VILLAMIL Y 24 DE MAYO

Dirección Sucursal: GENERAL VILLAMIL Y 24 DE MAYO

OBLIGADO A LLEVAR CONTABILIDAD SI

Razón Social / Nombres y Apellidos: CONSORCIO ARKO
Identificación: 1691728125001
Fecha: 29/04/2022 Placa / Matrícula: null Guía
Dirección:

Cod. Principal	Cod. Auxiliar	Cantidad	Descripción	Detalle Adicional	Precio Unitario	Subsidio	Precio sin Subsidio	Descuento	Precio Total
C150		1.00	FREGADERO CARYL 100 X 50		33.88	0.00	0.00	0.00	33.88
V3407		1.00	LLAVE PICO MANGUERA SKUT*		7.14	0.00	0.00	0.00	7.14
T8081		3.00	PLASTIGAMA / PLMX TEE 1/2		0.58	0.00	0.00	0.00	1.74
T8152		1.00	PLASTIGAMA ADAPTADOR 1/2 FLEX*		0.54	0.00	0.00	0.00	0.54
V3780		1.00	AMARRAS PLASTICAS 200MM		3.12	0.00	0.00	0.00	3.13
M158P		25.00	MANGUERA PROCEPLAS 1/2 158PSI (X METRO)		0.70	0.00	0.00	0.00	17.50
V3622		1.00	SIFON LAVAMANOS OROSTYLE 1 1/4		2.68	0.00	0.00	0.00	2.68
V3006		12.50	KG CLAVO 2 1/2P C/C(CAJA 25KG)		2.23	0.00	0.00	0.00	27.90
ES001		3.00	ESCOBA (FIBRA / PLASTICA)		2.50	0.00	0.00	0.00	7.50
V7652		1.00	TEFLON 3/4 CINTA AMARILLA		0.89	0.00	0.00	0.00	0.89
G1202		12.00	GUANTE LICRA / LATEX ROJO		1.56	0.00	0.00	0.00	18.75
GHLT		12.00	GUANTES OPRD		1.79	0.00	0.00	0.00	21.43
H7412		12.00	GAFAS PROTECTORAS TRANSPARENTES		1.34	0.00	0.00	0.00	16.07

Forma de pago	Valor
20 - OTROS CON UTILIZACION DEL SISTEMA FINANCIERO	175.25

SUBTOTAL 12%	134.15
SUBTOTAL 0%	25.00
SUBTOTAL NO OBJETO DE IVA	0.00
SUBTOTAL EXENTO DE IVA	0.00
SUBTOTAL SIN IMPUESTOS	159.15
TOTAL DESCUENTO	0.00
ICE	0.00
IVA 12%	16.10
TOTAL DEVOLUCION IVA	0.00
IRBPNR	0.00
PROPINA	0.00
VALOR TOTAL	175.25
VALOR TOTAL SIN SUBSIDIO	0.00
AHORRO POR SUBSIDIO: (Incluye IVA cuando corresponda)	0.00

NO TIENE LOGO

R.U.C.: 1691716305001

FACTURA

No. 001-221-000046176

NÚMERO DE AUTORIZACIÓN

2904202201169171630500120012210000461760004617615

FECHA Y HORA DE AUTORIZACIÓN: 29/04/2022 13:15:02

AMBIENTE: PRODUCCIÓN

EMISIÓN: NORMAL

CLAVE DE ACCESO



2904202201169171630500120012210000461760004617615

GIUFERVY CIA LTDA

GIUFERVY CIA. LTDA.

Dirección Matriz: ALBERTO ZAMBRANO PALACIOS Y 9 DE OCTUBRE

Dirección Sucursal: ALBERTO ZAMBRANO PALACIOS Y 9 DE OCTUBRE

OBLIGADO A LLEVAR CONTABILIDAD SI

Agente de Retención Resolución No. 1

Razón Social / Nombres y Apellidos: CONSORCIO ARKO
Identificación: 1691728125001
Fecha: 29/04/2022 Placa / Matrícula: null Guía
Dirección: LUIS CARRION Y BOBONAZA

Cod. Principal	Cod. Auxiliar	Cantidad	Descripción	Detalle Adicional	Precio Unitario	Subsidio	Precio sin Subsidio	Descuento	Precio Total
RPG 1/4 UN	788788106 9035	20.00	RODELA PLANA GALVANIZADO 1/4 UND		0.07	0.00	0.00	0.00	1.43
TACO F10	788788107 1083	10.00	TACO FISHER F10 UNIDAD		0.09	0.00	0.00	0.00	0.89
TAC10051 63	692558218 7205	1.00	BROCA HSS 5/16 TOTAL		1.52	0.00	0.00	0.00	1.52
TFD 1/4X2. 1/2 UN	788788106 6126	10.00	TIRAFONDO P/MADERA 1/4 X 2 1/2 UN		0.09	0.00	0.00	0.00	0.89
TACO F12		60.00	TACO FISHER F12 UNIDAD		0.09	0.00	0.00	0.00	5.36
TACO F10	788788107 1083	20.00	TACO FISHER F10 UNIDAD		0.09	0.00	0.00	0.00	1.79
G1113	B02228	1.00	BROCA CONCRETO 3/8 ALEMANA/GERMANY		1.16	0.00	0.00	0.00	1.16

Información Adicional	
CORREOELECTRONICO:	sincorreo@correo.com
CONTROL:	0401AA046176
CODIGO:	00039985
TELEFONO:	000000000
FORMA_PAGO:	CREDITO
FECHA_VENCIMIENTO:	29/05/2022
OBSERVACION1:	JUAN CARLOS FREIRE
GUIA:	500.00
REFEREN:	51.85
VENDEDOR:	0015 - EDWIN NARANJO

Forma de pago	Valor
20 - OTROS CON UTILIZACION DEL SISTEMA FINANCIERO	14.60

SUBTOTAL 12%	13.04
SUBTOTAL 0%	0.00
SUBTOTAL NO OBJETO DE IVA	0.00
SUBTOTAL EXENTO DE IVA	0.00
SUBTOTAL SIN IMPUESTOS	13.04
TOTAL DESCUENTO	0.00
ICE	0.00
IVA 12%	1.56
TOTAL DEVOLUCION IVA	0.00
IRBPNR	0.00
PROPINA	0.00
VALOR TOTAL	14.60

VALOR TOTAL SIN SUBSIDIO	0.00
AHORRO POR SUBSIDIO: (Incluye IVA cuando corresponda)	0.00

POLIZAS

PÓLIZA DE SEGURO DE CUMPLIMIENTO DE CONTRATO SECTOR PÚBLICO

SF-002-07

SUMA ASEGURADA	: USD	6,280.64	No.	CC-0520665		
PRIMA	: USD	178.30	VIGENCIA	AÑOS		DÍAS
IMPUESTOS Y OTROS	: USD	29.94	DESDE EL	16 DE febrero	DE 2022	A LAS 00:00
TOTAL	: USD	208.24	HASTA EL	16 DE febrero	DE 2023	A LAS 23:59

Por la presente Póliza de Seguro, Incondicional, Irrevocable, y de Cobro Inmediato SEGUROS CONFIANZA S.A., con RUC 0990794596001, a quien en adelante se le llamará la Compañía se obliga a favor de:

GOBIERNO AUTOMOMO DESCENTRALIZADO PROVINCIAL DE PASTAZA.

en calidad de beneficiario, a quien en adelante se llamará el Asegurado, al pago del valor de los daños que hasta la suma máxima de:

SEIS MIL DOSCIENTOS OCHENTA 64/100 DÓLARES DE LOS ESTADOS UNIDOS DE AMÉRICA

Le ocasione

CONSORCIO ARKO.

A quien en adelante se llamará el Contratista, por el incumplimiento del contrato celebrado entre el Asegurado y el Contratista, contrato que forma parte integrante de esta póliza. También responde la compañía por las obligaciones que el contratista contrajese a favor de terceros relacionados con el referido contrato, el que tiene como objeto:

CONTRATO COMPLEMENTARIO DE LA CONSTRUCCIÓN DEL PUENTE SOBRE EL RÍO PUYO, SECTOR PUYUPUNGO, PARROQUIA MADRE TIERRA, CANTÓN MERA, PROVINCIA DE PASTAZA.

Esta póliza se podrá renovar a petición escrita de cualquiera de las partes.

Vencido el plazo de vigencia de la presente póliza, cesan todos los efectos de la misma, quedando extinguidas las obligaciones de la Compañía, aún en el caso de que no fuera devuelto el original de esta póliza.

En testimonio de lo cual firma la presente póliza la Compañía conjuntamente con el Asegurado y el Contratista.

Quito, a los 16 días de febrero del 2022

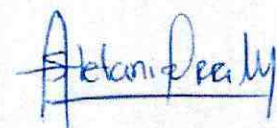

EL ASEGURADO

EL CONTRATISTA
CONSORCIO ARKO

FIRMA AUTORIZADA

Nota: El presente formulario fue aprobado por la Superintendencia de Bancos, con resolución No.SB-INS-99-227 del 15 de Junio de 1999



- COPIA SIN COBERTURA -

Factura N° : 172466

Quito, 20 de mayo del 2022.

SF-002-20

Señores

GOBIERNO AUTOMOMO DESCENTRALIZADO PROVINCIAL DE PASTAZA

REFERENCIA	PÓLIZA No. CC-0445755	VALOR ASEGURADO:	USD	196,360.45
	RENOVACIÓN No. 1	RAMO:	CUMPLIMIENTO DE CONTRATO	
		Prima:	USD	458.17
		Impuesto:	USD	76.63
		Total:	USD	534.80

De nuestras consideraciones:

Debidamente autorizados por nuestro cliente

CONSORCIO ARKO.

Por medio de la presente dejamos constancia expresa, que la vigencia de la póliza descrita en la referencia se ha extendido por **30 días más** a partir desde el **28 de mayo del 2022 a las 00:00** hasta el **27 de junio del 2022 a las 23:59**.

OBJETO

CONSTRUCCIÓN DEL PUENTE SOBRE EL RÍO PUYO, SECTOR PUYUPUNGO, PARROQUIA MADRE TIERRA, CANTÓN MERA, PROVINCIA DE PASTAZA SEGUN PROCESO LICO-GADPPz-001-2021.

Esta póliza quedará automáticamente caduca a la fecha de su vencimiento, cesando de hecho toda responsabilidad de **SEGUROS CONFIANZA S.A.**, con RUC **0990794596001**, aunque no sea devuelto el original de documento.

Las demás condiciones generales, particulares y endosos, permanecen inalterables.

Atentamente,



Confianza
fianzas y seguro de crédito

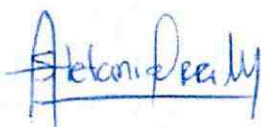

FIRMA AUTORIZADA

ESTE FORMULARIO FUE APROBADO POR LA SUPERINTENDENCIA DE BANCOS, SEGÚN RESOLUCION No.92-229-S, DEL 23 DE JUNIO DE 1992



- COPIA -

CUMPLIMIENTO VAE

Puyo a, 29 de abril del 2022

Señores Consorcio ARKO
Presente. -

De mi consideración:

Mediante el presente me dirijo a ustedes, para poner en su conocimiento y **CERTIFICAR** el valor del VAE en los siguientes rubros descritos:

RUBRO	DESCRIPCION	UNIDAD	CANTIDAD	VAE (%) Elemento
6	Acero de refuerzo en barras fy=4200 kg/cm2(en puentes)	kg	1 2,315.75	97,30%

Autorizo al CONSORCIO ARKO hacer uso del presente certificado como un aval de CUMPLIMIENTO del VAE OFERTADO.

Atentamente,

Sr. Washington Martínez
Propietario

Puyo a, 29 de abril del 2022

CUMPLIMIENTO DE VALOR AGREGADO NACIONAL VAE

Mediante el presente **CERTIFICO** el valor del VAE en los siguientes rubros descritos:

RUBRO	DESCRIPCION	UNIDAD	CANTIDAD	VAE (%)
				Elemento
12	Hormigón estructural de cemento portland clase B $f_c=240$ kg/cm ² (columnas)	m3	3,36	92,33
13	Hormigón estructural de cemento portland clase B $f_c=240$ kg/cm ² (muros)	m3	1 24.07	98,07
15	Hormigón estructural de cemento portland clase B $f_c=240$ kg/cm ² (vigas)	m3	5,76	95,52

Cemento: producción nacional
Agregados: producción nacional
Encofrados: producción nacional
Mano de obra: nacional

Atentamente,



Ing. Claudio Cayambe
CONSORCIO ARKO



OFICIO No. CCI-2022-231

Asunto: Entrega de la Conformidad del Informe Ambiental

Puyo, 07 de julio del 2022

Señor, Ingeniero

Álvaro Sosa

DIRECTOR DE FISCALIZACIÓN DEL GADPPZ

En su Despacho. –



En respuesta al Oficio **Nro. GADPPZ-OBRAS-PUBLICAS-2022-0246-O** y Oficio **Nro. GADPPZ-OBRAS-PUBLICAS-2022-0247-O**, ambos de fecha 05 de julio de 2022, sírvase encontrar el informe Ambiental de Cumplimiento con las correcciones pertinentes, correspondiente a la planilla de avance Nro.10 y planilla de excedentes del proyecto: **“CONSTRUCCIÓN DEL PUENTE SOBRE EL RÍO PUYO, SECTOR PUYUPUNGO, PARROQUIA MADRE TIERRA, CANTÓN MERA, PROVINCIA DE PASTAZA”**, dando pronunciamiento favorable al (IAC) en mención el día 07 de julio del 2022.

Por lo antes expuesto, hago la entrega de los informes a su persona, y a la vez solicito de la manera más comedida se designe a quien corresponda para que proceda al trámite pertinente.

Aprovecho la oportunidad para expresar el testimonio de mi más alta y distinguida consideración.

Cordialmente



Firmado electrónicamente por:
**MARCIA JANETH
LOPEZ PAREDES**

Ing. Marcia López
**PROCURADOR COMÚN
CONSORCIO COLOVAL INGENIERÍA
FISCALIZACIÓN EXTERNA**

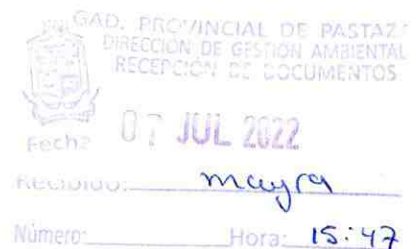

Adjunto:

- Informe Ambiental de Cumplimiento con su respectivo informe de Fiscalización externa.

Copia: Sr. Claudio Cayambe **Procurador Común CONSORCIO ARKO**, Ing. David Yedra **DIRECTOR DE GESTIÓN AMBIENTAL DEL GADPPZ.**



INFORME TÉCNICO DE FISCALIZACIÓN AMBIENTAL EXTERNA
01 DE ABRIL AL 02 DE MAYO DE 2022

1. DATOS GENERALES

Asunto: Revisión y Análisis del Informe Ambiental de Cumplimiento del proyecto: CONSTRUCCIÓN DEL PUENTE SOBRE EL RÍO PUYO, SECTOR PUYUPUNGO, PARROQUIA MADRE TIERRA, CANTÓN MERA, PROVINCIA DE PASTAZA.

Contratista: Consorcio ARKO

Fiscalización externa: Consorcio COLOVAL INGENIERÍA

Procurador común: Ing. Marcia Janeth López Paredes

Fiscalizador ambiental: Ing. Cristian Marcelo Pavón Saguy

Fecha de presentación: 06/07/2022

2. ANTECEDENTES

Mediante oficio **Nro. ARKO-181-2022** de fecha 26 de abril de 2022, el Consorcio ARKO responsable de la construcción del proyecto: "Construcción del puente sobre el río Puyo, sector Puyupungo, Parroquia Madre Tierra, Cantón Mera, Provincia de Pastaza", presenta el Informe de Cumplimiento al Plan de Manejo Ambiental del proyecto correspondiente al periodo **01 al 30 de abril de 2022**, de la planilla de avance Nro.10.

Mediante Oficio **Nro. CCI-2022-159**, de fecha 03 de mayo de 2022, Fiscalización ambiental externa presenta al Gobierno Autónomo Descentralizado Provincial de Pastaza (GADPPz), la Conformidad del Informe Ambiental de cumplimiento en mención.

Mediante Oficio **Nro. GADPPZ-OBRAS-PUBLICAS-2022-0246-O** y Oficio **Nro. GADPPZ-OBRAS-PUBLICAS-2022-0247-O**, ambos de fecha 05 de julio de 2022, el Gobierno Autónomo Descentralizado Provincial de Pastaza (GADPPz), emite observaciones a la planilla de avance Nro.10, donde expresa en el punto 2 lo siguiente: "*El periodo de la conformidad ambiental no concuerda con el periodo de la planilla*".

Mediante oficio **Nro. ARKO-232-2021** de fecha 06 de julio de 2022, el Consorcio ARKO realiza las correcciones pertinentes y presenta el Informe de Cumplimiento al Plan de Manejo Ambiental del proyecto correspondiente al periodo **01 de abril al 02 de mayo de 2022**, de la planilla de avance Nro.10.

Con este antecedente, Fiscalización ambiental externa procede a realizar el respectivo análisis y revisión del Informe Ambiental de Cumplimiento del proyecto en mención.

3. OBJETIVO

Revisar y analizar el Informe Ambiental de Cumplimiento del proyecto: "Construcción del puente sobre el río Puyo, sector Puyupungo, Parroquia Madre Tierra, Cantón Mera, Provincia de Pastaza", a fin de emitir un pronunciamiento técnico sustentado y continuar con el proceso.



4. DOCUMENTO ANALIZADO

Antecedentes

Marco legal aplicable

Descripción de las actividades realizadas

Resultados

Conclusiones

Análisis y Evaluación de Cumplimiento Ambiental

- Plan de cierre, abandono y entrega del área
- Plan de comunicación y capacitación
- Plan de contingencias
- Plan de manejo de desechos
- Plan de monitoreo y seguimiento
- Plan de prevención y mitigación de impactos
- Plan de rehabilitación
- Plan de relaciones comunitarias
- Plan de seguridad y salud ocupacional

Anexos

5. RESULTADO DEL ANÁLISIS

El análisis y revisión de la documentación se realizó en base al Plan de Manejo Ambiental establecido en el Registro Ambiental del proyecto, desprendiéndose lo siguiente:

No	PLAN DE MANEJO	CUMPLE		OBSERVACIONES
		SI	NO	
1	Plan de cierre, abandono y entrega del área.	X		La medida es calificada como no aplica, esto debido a que el proyecto está en fase de construcción.
2	Plan de comunicación y capacitación.	X		Se cumple con la aplicación del 100% del presente plan.
3	Plan de contingencias.	X		Se cumple con la aplicación del 100% de las medidas establecidas dentro del presente plan.
4	Plan de manejo de desechos.	X		Se cumple con la aplicación del 100% de las medidas establecidas dentro del presente plan.
5	Plan de monitoreo y seguimiento.	X		De las 3 medidas establecidas, 1 (33.3%) no fue aplicable a la realidad del proyecto (no se realizaron trabajos con volquetes) siendo valorada como NO APLICA y 2 (66.7%) fueron valoradas como CUMPLIMIENTO.
6	Plan de prevención y mitigación de impactos.	X		Se cumple con la aplicación del 100% de las medidas establecidas dentro del presente plan.



7	Plan de rehabilitación.	X	La medida es calificada como no aplica, esto debido a que el proyecto está en fase de construcción.
8	Plan de relaciones comunitarias.	x	Se cumple con la aplicación del 100% de las medidas establecidas dentro del presente plan
9	Plan de seguridad y salud ocupacional.	X	Se cumple con la aplicación del 100% del presente plan.

6. CONCLUSIONES

- De las 19 medidas del PMA, se evidencio un cumplimiento del 84.21% (16 medidas) y un 15.79% (3medidas) se establecieron como no aplica para el presente periodo.
- Luego de la revisión y análisis realizado al Informe Ambiental de Cumplimiento del proyecto: "Construcción del puente sobre el río Puyo, sector Puyupungo, Parroquia Madre Tierra, Cantón Mera, Provincia de Pastaza", periodo 01 de abril al 02 de mayo de 2022, correspondiente a la planilla Nro. 10 y planilla de excedentes; se determina que el documento cumple con los requerimientos técnicos establecidos.
- Por lo antes expuesto, se emite PRONUNCIAMIENTO FAVORABLE al Informe Ambiental analizado.
- La ejecución de las actividades constructivas corresponde a un avance físico de obra planillado del 55.87 %.

Elaborado por:



Firmado electrónicamente por:
**MARCIA JANETH
LOPEZ PAREDES**



Firmado electrónicamente por:
**CRISTIAN
MARCELO PAVON
SAGUAY**

Ing. Marcia López
**PROCURADOR COMÚN
CONSORCIO COLOVAL INGENIERÍA
FISCALIZACIÓN EXTERNA**

Ing. Cristian Pavón
**TÉCNICO AMBIENTAL
CONSORCIO COLOVAL INGENIERÍA
FISCALIZACIÓN EXTERNA**

CONFORMIDAD AMBIENTAL

**INFORME AMBIENTAL DE CUMPLIMIENTO AL PLAN DE MANEJO
AMBIENTAL**

**“CONSTRUCCIÓN PUENTE SOBRE EL RIO PUYO, SECTOR
PUYOPUNGO”**



ENTIDAD CONTRATANTE:

GOBIERNO AUTÓNOMO DESCENTRALIZADO PROVINCIAL DE PASTAZA.

PROYECTO:

**CONSTRUCCIÓN DEL PUENTE SOBRE EL RÍO PUYO, SECTOR PUYUPUNGO,
PARROQUIA MADRE TIERRA, CANTÓN MERA, PROVINCIA DE PASTAZA**



Pastaza
GOBIERNO PROVINCIAL

PERIÓDO DEL 01 ABRIL AL 02 DE MAYO DE 2022

PUYO- PASTAZA- ECUADOR

Contenido

1. FICHA TECNICA	1
1.1 DATOS GENERALES.....	1
2. FIRMA DE RESPONSABILIDAD	2
3. ANTECEDENTES:	3
4. OBJETIVOS:.....	3
4.1 Objetivo General.....	3
4.2 Objetivos Específicos	3
5. ALCANCE:.....	4
6. MARCO LEGAL	4
7. DESCRIPCIÓN DE LAS ACTIVIDADES REALIZADAS	5
8. METODOLOGÍA.....	5
9. CONCLUSIONES	7
10. EVALUACIÓN DEL CUMPLIMIENTO DEL PLAN DE MANEJO AMBIENTAL.....	8

1. FICHA TECNICA**1.1 DATOS GENERALES****Nombre de Proyecto:**

CONSTRUCCIÓN DEL PUENTE SOBRE EL RÍO PUYO, SECTOR PUYUPUNGO,
PARROQUIA MADRE TIERRA, CANTÓN MERA, PROVINCIA DE PASTAZA.

Ubicación Geográfica (UTM) DATUM WGS 84, ZONA 17S:**Tabla 01: Puntos Coordenadas**

Coordenada:	X	Y	Altitud
1	842755.3	9817709.7	809
2	842759.8	9817702.3	809
3	842869.6	9817776.6	809
4	842856.1	9817796.8	809
5	842755.3	9817709.7	809

Fecha De Emisión Del Permiso Ambiental: 18 - 02 – 2020

Emisión de Permiso Ambiental: MAE-RA-2019-443092

Periodo del informe: 01 abril – 02 de mayo

Estado Actual del Proyecto: Construcción

Datos de proponente:

Tabla 02: Datos Proponente

Operador:	Gobierno Autónomo Descentralizado Provincial de Pastaza
Representante Legal	Ing. Jaime Guevara B.
Domicilio del promotor:	Francisco de Orellana 739 y 27 de Febrero
Correo electrónico del promotor:	Jaime.guevara@pastaza. davidalejandroyedra@gmail.com
Teléfono	(593 – 3) 2885 380 - 2883 830 - 2886 179

2. FIRMA DE RESPONSABILIDAD



Ing. Claudio Cayambe Guilcapi
**PROCURADOR COMUN
CONSORCIO ARKO**



Ing. Gerardo Llerena Vargas
**TÉCNICO AMBIENTAL
CONSORCIO ARKO**

3. ANTECEDENTES:

La Subsecretaría de Calidad Ambiental del Ministerio del Ambiente mediante Resolución N° 240384, de fecha 18 de febrero de 2020, suscrito por Thompson Guzmán Mariuxi Josephie Subsecretario de Calidad Ambiental, en donde:

- Resuelve, ... [*otorgar el Registro Ambiental para el proyecto, obra o actividad "CONSTRUCCIÓN PUENTE SOBRE EL RÍO PUYO, SECTOR PUYUPUNGO UBICADO EN: CANTÓN PASTAZA, MERA; PROVINCIA PASTAZA"*]...
- Otorga a, ... [*GOBIERNO AUTÓNOMO DESCENTRALIZADO PROVINCIAL DE PASTAZA el Registro Ambiental emitido con el N° MAE-RA-2019-443092*]...

Mediante Registro Ambiental N° MAE-RA-2019-443092 de fecha 18 de febrero de 2020, en el numeral 7., se muestra el Plan de Manejo Ambiental de la obra "CONSTRUCCIÓN PUENTE SOBRE EL RÍO PUYO, SECTOR PUYUPUNGO UBICADO EN: CANTÓN PASTAZA, MERA; PROVINCIA PASTAZA", el mismo que deberá ser aplicado conforme la fase del proyecto.

Mediante Oficio N° CCI-2021-001 de fecha 05 de julio de 2021, suscrito por el Ing. Daniel Ramos Administrador de Contrato y la Ing. Marcia López Procurador Común del consorcio COLOVAL, Fiscalización Externa, en donde remite el Acta de Inicio de Obra del proceso de código LICO-GADPPz-001-2021 indicando la fecha de inicio de obra es el 05 de julio de 2021.

Mediante Oficio N° CCI-2021-025 de fecha 10 de septiembre de 2021, suscrito por el Ing. Daniel Ramos Administrador de Contrato y la Ing. Marcia López Procurador Común del consorcio COLOVAL, Fiscalización Externa, donde se autoriza el cambio de TÉCNICO AMBIENTAL, e integración inmediata al proyecto "CONSTRUCCIÓN PUENTE SOBRE EL RÍO PUYO, SECTOR PUYUPUNGO UBICADO EN: CANTÓN PASTAZA, MERA; PROVINCIA PASTAZA".

Con Oficio Nro. GADPPZ-OBRAS-PUBLICAS-2022-0247-O, de fecha Puyo, 05 de julio de 2022, el Gobierno Autónomo Descentralizado Provincial de Pastaza (GADPPz), emite observaciones a la planilla Nro 10 donde hace mención que se debe corregir el informe ambiental ya que no concuerda con el período de la planilla.

4. OBJETIVOS:

4.1 Objetivo General

- Cumplir con el Registro y Plan de Manejo Ambiental del contrato LICO- GADPPz-001-2021, celebrado entre el Gobierno Autónomo Descentralizado Provincial de Pastaza y el CONSORCIO ARKO, así como la Normativa Ambiental Nacional, la misma que señala que se debe presentar al ente de Control, el respectivo informe ambiental de cumplimiento.

4.2 Objetivos Específicos

- Establecer, verificar y documentar el Cumplimiento al Plan de Manejo Ambiental, y las condiciones establecidas en el Registro Ambiental del proyecto.
- Establecer un Plan de Acción inmediato para corregir las No Conformidades detectadas.

5. ALCANCE:

El presente Informe Ambiental de Cumplimiento "CONSTRUCCIÓN PUENTE SOBRE EL RIO PUYO, SECTOR PUYUPUNGO" corresponde a la fase de construcción, cierre y abandono del proyecto abarcando:

El cumplimiento del registro ambiental (N.º MAE-RA-2019-443092) otorgado por el Ministerio del Ambiente, Agua y Transición Ecológica del Ecuador.

- La verificación de todos los aspectos detallados en el Plan de Manejo (fase de construcción, cierre y abandono).
- Realizar el Plan de Acción para corregir, remediar, subsanar y/o mitigar las No conformidades encontradas en el PMA del Proyecto "CONSTRUCCIÓN DEL PUENTE SOBRE EL RÍO PUYO, SECTOR PUYUPUNGO, PARROQUIA MADRE TIERRA, CANTÓN MERA, PROVINCIA DE PASTAZA"

6. MARCO LEGAL

ACUERDO MINISTERIAL 134

Mediante Acuerdo Ministerial 134 publicado en el Suplemento del Registro Oficial N° 812 de 18 de octubre de 2012, se reforma el Acuerdo Ministerial N° 076, publicado en Registro Oficial Segundo Suplemento N° 766 de 14 de agosto de 2012, se expidió la Reforma al artículo 96 del Libro III y artículo 17 del Libro VI del Texto Unificado de Legislación Secundaria del Ministerio del Ambiente, expedido mediante Decreto Ejecutivo N° 3516 de Registro Oficial Edición Especial N° 2 de 31 de marzo de 2003; Acuerdo Ministerial N° 041, publicado en el Registro Oficial N° 401 de 18 de agosto de 2004; Acuerdo Ministerial N° 139, publicado en el Registro Oficial Suplemento N° 164 de 5 de abril de 2010, con el cual se agrega el Inventario de Recursos Forestales como un capítulo del Estudio de Impacto Ambiental.

CONSTITUCIÓN DE LA REPÚBLICA DEL ECUADOR

Art. 14.- Se reconoce el derecho de la población a vivir en un ambiente sano y ecológicamente equilibrado, que garantice la sostenibilidad y el buen vivir, *sumak kawsay*. Se declara de interés público la preservación del ambiente, la conservación de los ecosistemas, la biodiversidad y la integridad del patrimonio genético del país, la prevención del daño ambiental y la recuperación de los espacios naturales degradados.

Art. 66.- Se reconoce y garantizará a las personas: 27. El derecho a vivir en un ambiente sano, ecológicamente equilibrado, libre de contaminación y en armonía con la naturaleza.

Art. 276.- El régimen de desarrollo tendrá los siguientes objetivos: 4. Recuperar y conservar la naturaleza y mantener un ambiente sano y sustentable que garantice a las personas y colectividades el acceso equitativo, permanente y de calidad al agua, aire y suelo, y a los beneficios de los recursos del subsuelo y del patrimonio natural.

LEY DE GESTIÓN AMBIENTAL

Art. 19.- Las obras públicas, privadas o mixtas, y los proyectos de inversión públicos o privados que puedan causar impactos ambientales, serán calificados previamente a su ejecución, por los

organismos descentralizados de control, conforme el Sistema Único de Manejo Ambiental, cuyo principio rector será el precautelatorio.

Art. 20.- Para el inicio de toda actividad que suponga riesgo ambiental se deberá contar con la licencia respectiva, otorgada por el Ministerio del ramo.

REGLAMENTO DE SEGURIDAD PARA LA CONSTRUCCIÓN Y OBRAS PÚBLICAS

Art. 150.- Los constructores y contratistas respetarán las ordenanzas municipales y la legislación ambiental del país, adoptarán como principio la minimización de residuos en la ejecución de la obra. Entran dentro del alcance de este apartado todos los residuos (en estado líquido, sólido o gaseoso) que genere la propia actividad de la obra y que en algún momento de su existencia pueden representar un riesgo para la seguridad y salud de los trabajadores o del medio ambiente.

Art. 151.- Los constructores y contratistas son los responsables de la disposición e implantación de un plan de gestión de los residuos generados en la obra o centro de trabajo que garantice el cumplimiento legislativo y normativo vigente.

7. DESCRIPCIÓN DE LAS ACTIVIDADES REALIZADAS

En la ciudad de Puyo al primer (01) día del mes de junio de año dos mil veinte y uno, comparecen a la suscripción del contrato, por una parte, en calidad de Contratante el Gobierno Autónomo Descentralizado Provincial de Pastaza, representado legalmente representado por el Ing. Jaime Patricio Guevara Blaschke, en su calidad de Prefecto Provincial; y, por otra parte, en calidad de Contratista el CONSORCIO ARKO, representado por el Ing. Claudio Fermín Cayambe Guilcapl, en calidad de Procurador Común del Consorcio.

Código del Proceso: LICITACIÓN DE OBRAS No. LICO-06-063-2021.

Objeto del Contrato: "CONSTRUCCIÓN DEL PUENTE SOBRE EL RÍO PUYO, SECTOR PUYUPUNGO, PARROQUIA MADRE TIERRA, CANTÓN MERA, PROVINCIA DE PASTAZA".

Plazo del Contrato: De acuerdo a lo establecido en la "CLAUSULA OCTAVA. - PLAZO. 8.1.- El plazo para la ejecución y terminación de la totalidad de los trabajos contratados es de TRESCIENTOS SESENTA Y CINCO (365) días, contados desde la fecha de notificación que el anticipo se encuentre disponible.

Se muestra a continuación el cronograma según la fase a implementarse siendo el 05 de julio de 2021 la fecha de inicio de la construcción, del 01 de abril al 02 de mayo de 2022 el periodo actual de cumplimiento al Plan de Manejo Ambiental.

Tabla 03: Tiempo de Ejecución

FASE DE LA ACTIVIDAD EJECUTADA	MES EJECUTADO													
	MESES	Jul	Ag	Sept	Oc.	Nov.	Dic.	En.	Feb.	Mar	Ab	Ma	Jun	Jul
CONSTRUCCIÓN	X	X	X	X	X	X	X	X	X	X	X	X		

8. METODOLOGÍA

El equipo técnico Ambiental, realizará el informe de cumplimiento del Plan de Manejo Ambiental del proyecto, donde se evidencia con fotografías y registros cada una de las actividades planteadas en el PMA.

Visita de campo: Inspecciones al área del proyecto revisando las actividades que se ejecutan y el reconocimiento del área de influencia directa e indirecta.

Socialización de seguimiento: Durante la ejecución del proyecto los departamentos encargados realizarán inspecciones al área de influencia directa e indirecta verificando el cumplimiento del PMA.

Recopilación de información: Los departamentos involucrados y la empresa contratista entregan a la Dirección de Gestión Ambiental toda la información necesaria que servirá como medios de verificación para la realización del Informe Ambiental de cumplimiento.

9. CONCLUSIONES

- El Contratista Consorcio ARKO, cumple favorablemente con las actividades descritas en el Plan de Manejo Ambiental MAE-RA-2019-443092, correspondiente al periodo 01 de abril al 02 de mayo de 2022 siendo el 05 de julio de 2021 la fecha de inicio de ejecución constructiva del proyecto denominado "CONSTRUCCIÓN DEL PUENTE SOBRE EL RÍO PUYO, SECTOR PUYUPUNGO, PARROQUIA MADRE TIERRA, CANTÓN MERA, PROVINCIA DE PASTAZA".
- En el seguimiento ambiental llevado a cabo de la Normativa Ambiental y el Plan de Manejo Ambiental correspondiente al periodo del 01 de abril al 02 de mayo de 2022 se evidenció que existe cumplimiento del 84,21% del PMA y un 15,79% No Aplica, siendo el cumplimiento total de 16 actividades descritas y 3 actividades que no aplica para el mencionado proyecto.
- En el estado actual del proyecto hasta el presente periodo, tiene un cumplimiento de ejecución de las actividades realizadas del 55.87 % correspondiente al avance físico de obra planillado.

ANEXOS

ANEXO 01: CAPACITACIÓN PRIMEROS AUXILIOS



CONSORCIO ARKO



REGISTRO DE ASISTENCIA A LA CHARLA DE APERTURA DEL TRABAJO DE PRIMEROS AUXILIOS

FECHA:	20 de Octubre de 2021																	
INSTRUCTOR	Juan Descano Xavier Oleas	FIRMA: Juan Descano <i>[Signature]</i>																
<table border="1"> <tr><td><input checked="" type="checkbox"/></td><td>NORMAS DE ACTUACIÓN EN LOS PRIMEROS AUXILIOS.</td></tr> <tr><td><input checked="" type="checkbox"/></td><td>PRINCIPIOS GENERALES DEL SOCORRISMO.</td></tr> <tr><td><input checked="" type="checkbox"/></td><td>CADENA DE SUPERVIVENCIA.</td></tr> <tr><td><input checked="" type="checkbox"/></td><td>USO ADECUADO DEL BOTIQUÍN DE PRIMEROS AUXILIOS.</td></tr> <tr><td><input checked="" type="checkbox"/></td><td>TIPOS Y EVALUACIÓN DE LESIONES</td></tr> <tr><td><input checked="" type="checkbox"/></td><td>MANIPULACIÓN Y TRANSPORTE DE HERIDOS.</td></tr> <tr><td><input checked="" type="checkbox"/></td><td>MEDIDAS DE PREVENCIÓN.</td></tr> <tr><td><input checked="" type="checkbox"/></td><td>PROHIBICIONES EN LOS PRIMEROS AUXILIOS.</td></tr> </table>			<input checked="" type="checkbox"/>	NORMAS DE ACTUACIÓN EN LOS PRIMEROS AUXILIOS.	<input checked="" type="checkbox"/>	PRINCIPIOS GENERALES DEL SOCORRISMO.	<input checked="" type="checkbox"/>	CADENA DE SUPERVIVENCIA.	<input checked="" type="checkbox"/>	USO ADECUADO DEL BOTIQUÍN DE PRIMEROS AUXILIOS.	<input checked="" type="checkbox"/>	TIPOS Y EVALUACIÓN DE LESIONES	<input checked="" type="checkbox"/>	MANIPULACIÓN Y TRANSPORTE DE HERIDOS.	<input checked="" type="checkbox"/>	MEDIDAS DE PREVENCIÓN.	<input checked="" type="checkbox"/>	PROHIBICIONES EN LOS PRIMEROS AUXILIOS.
<input checked="" type="checkbox"/>	NORMAS DE ACTUACIÓN EN LOS PRIMEROS AUXILIOS.																	
<input checked="" type="checkbox"/>	PRINCIPIOS GENERALES DEL SOCORRISMO.																	
<input checked="" type="checkbox"/>	CADENA DE SUPERVIVENCIA.																	
<input checked="" type="checkbox"/>	USO ADECUADO DEL BOTIQUÍN DE PRIMEROS AUXILIOS.																	
<input checked="" type="checkbox"/>	TIPOS Y EVALUACIÓN DE LESIONES																	
<input checked="" type="checkbox"/>	MANIPULACIÓN Y TRANSPORTE DE HERIDOS.																	
<input checked="" type="checkbox"/>	MEDIDAS DE PREVENCIÓN.																	
<input checked="" type="checkbox"/>	PROHIBICIONES EN LOS PRIMEROS AUXILIOS.																	
TEMA DE CHARLA DEL DIA:	Primeros Auxilios																	









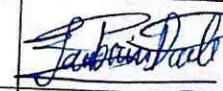

Nº	NOMBRE Y APELLIDO	NÚMERO DE CEDULA	FIRMA	CARGO
1	Robert Coy	16034506-8	<i>[Signature]</i>	Op
2	Oscar Calo	160056598-8	<i>[Signature]</i>	O.P.
3	Antonio Lopez	0602182955	<i>[Signature]</i>	A
4	Rider Vargas	160057323-0	<i>[Signature]</i>	Obreiro
5	Rolando Ujari	172113753-0	<i>[Signature]</i>	obrero
6	Wilder Vargas	1600129814	<i>[Signature]</i>	Ayudante
7	Cristopher Izumeta	1600874155	<i>[Signature]</i>	Ayudante
8	Marcelo Arias	1600350050	<i>[Signature]</i>	Ayudante
9	Denny Zambrano	1600109092	<i>[Signature]</i>	Obreiro
10	Mayercha Juan C.	2100967682	<i>[Signature]</i>	" "
11	Diego Sabza	1600530330	<i>[Signature]</i>	
12	Carlos Andes	1600407080	<i>[Signature]</i>	
13	Raul Morquez	0802258590	<i>[Signature]</i>	
14				
15				
16				
17				

ANEXO 01: CHARLA DE INDUCCIÓN

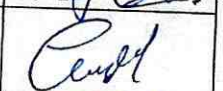

REGISTRO DE ASISTENCIA A LA CHARLA DE INDUCCIÓN

Tema Tratado : Cumplimiento al Plan de Manejo Ambiental
 Fecha de Realización : 1 de abril de 2012
 Lugar de Realización : Campamento
 Hora de la realización : 8:00 Am.









N°	NOMBRES APELLIDOS	NÚMERO DE CÉDULA	CARGO	FIRMA
1	Fabian Zurita	1600274904	Obrero	
2	Jaime Zabala	1600460529	Obrero	
3	José Harvaz	1103241413	Obrero	
4	Roni Zambrano	1600109092	Obrero	
5	Juan Carlos Tite	1600665051	Maestro	
6	Wilder Vargas	1600079804	Obrero	
7	Rider Pauchi	2200644371	Obrero	
8	Carlos Andy	160040790	Obrero	
9	Steven Salazar	1600530339	Obrero	
10	Romiro Zabala	160092447	Obrero	
11	Marcelo Papa	2100180021	Obrero	
12				
13				

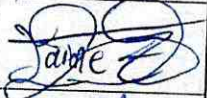

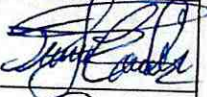
TÉCNICO AMBIENTAL
 CONSORCIO ARKO

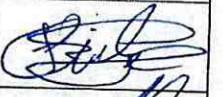
REGISTRO DE ASISTENCIA A LA CHARLA DE INDUCCIÓN

Tema Tratado : Procedimiento en caso de emergencia
 Fecha de Realización : 4 de abril de 2022
 Lugar de Realización : Campamento
 Hora de la realización : 7:45 am

N°	NOMBRES APELLIDOS	NÚMERO DE CÉDULA	CARGO	FIRMA
1	Fabian Izurieta	1600274904	Obrero	
2	Jaime Zabala	1600460529	Obrero	
3	Jose Narvaez	1103241913	Obrero	
4	Roni Zambrano	1600109092	Obrero	
5	Juan Carlos Tite	1600665051	Maestro	
6	Wilder Vargas	1600079804	Obrero	
7	Rider Pauchi	2200044371	Obrero	
8	Carlos Andy	160040790	Obrero	
9	Steven Salazar	1600530339	Obrero	
10	Ramiro Zabala	160092447	Obrero	
11	Marcelo Papa	2100180021	Obrero	
12				
13				



TÉCNICO AMBIENTAL
 CONSORCIO ARKO

ANEXO 02: CONTACTO EMERGENCIA



ANEXO 03: SEÑALÉTICA PREVENTIVA



ANEXO 03: SEÑALÉTICA PREVENTIVA



ANEXO 04: SEÑALÉTICA REGLAMENTARIA



ANEXO 05: FUNDAS PLASTICAS EN LA MAQUINARIA

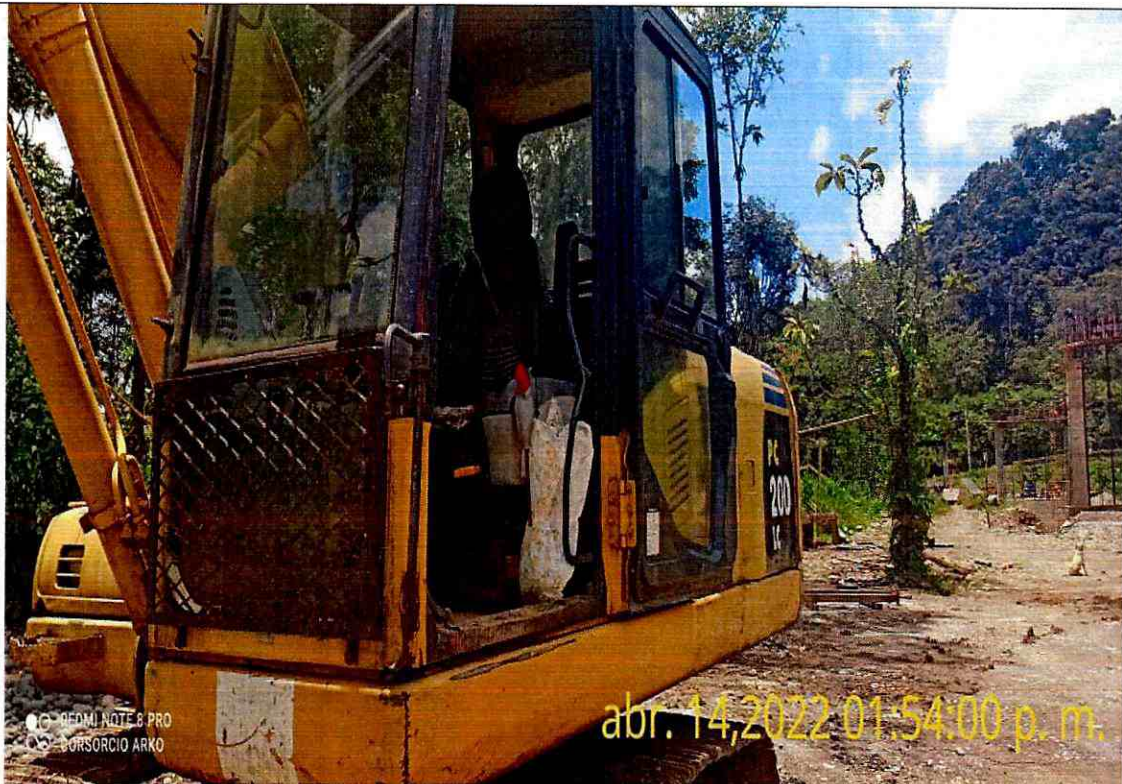

ANEXO 06: CONTENEDORES DE BASURA



ANEXO 07: CERTIFICADO DE MANTENIMIENTO – HOROMETRO



TECNITRACTOR

PARTES & SERVICIOS

Av. Alberto Zambrano y Luz Esther Sánchez Fiallos

032-896-766 Celular: 0983578235 E-mail: tecnitractor@gmail.com

Puyo-Pastaza

RUC:0601771405001

CERTIFICADO DE OPERATIVIDAD

Mediante la presente dejamos en constancia que el equipo:

Tipo de maquinaria:	EXCAVADORA ORUGA
Marca:	KOMATSU
Modelo:	PC200-7
Serie chasis:	KO2253403
Año de fabricación:	2005
Color:	AMARILLO
Matrícula:	7.1 -21408

MOTOR

Modelo del motor:	KOMATSU
Serie:	26353961
Potencia:	143 HP
Combustible:	DIESEL

EVALUACIÓN DE LOS SISTEMAS DE LA EXCAVADORA HIDRÁULICA SOBRE ORUGAS

1.- MOTOR

Se encuentra en buenas condiciones de operatividad: sistemas de combustión, enfriamiento, lubricación, admisión y salida de aire en buen estado, no representa fugas, ni síntomas de recalentamiento, temperatura normal de trabajo, filtro de aire y otros en buen estado, mantenimiento de la maquina se encuentra ejecutado satisfactoriamente.

2.- SISTEMA DE TRANSMISIÓN

Mandos con motores hidráulicos de traslación izquierdo y derecho. OPERATIVO.

Se encuentra en estado de funcionamiento: OPERATIVO y en BUEN ESTADO, después de haber realizado su respectivo mantenimiento, se adjunta el formato de inspección de la maquinaria.

Puyo, 24 de enero de 2022

Atentamente:
 **TECNITRACTOR**
Grupo Carlos Raúl García
RUC: 0601771405001
Av. Alberto Zambrano y Luz Esther Sánchez Fiallos
Tel: 032-896-766 / Cel: 0983578235
Puyo - Pastaza - Ecuador

TEC. RAUL OROZCO
MECÁNICO

KOMATZU						
FECHA DE CAMBIO	ACEITE DE MOTOR TIPO	HOROMÉTRO	FECHA DEL PROXIMO CAMBIO	FILTRO DE AIRE	FILTRO COMBUSTIBLE	FILTRO RACORD
14-10-2021	CASTROL	18439.0	18739.0			
24-01-2022	CASTROL	18789.0	19039.0			





TECNITRACTOR

PARTES & SERVICIOS

Av. Alberto Zambrano y Luz Esther Sánchez Fiallos

896-766 Celular: 0983578235 E-mail: tecnitractor@gmail.com

Puyo-Pastaza

RUC:0601771405001

CERTIFICADO DE OPERATIVIDAD

Mediante la presente dejamos en constancia que el equipo:

Tipo de maquinaria:	EXCAVADORA ORUGA
Marca:	NEW HOLLAND
Modelo:	E215C
Serie chasis:	DAC215E6NGSF31122
Año de fabricación:	2017
Color:	AMARILLO
Peso:	22 TN
Matricula:	7.1-17-002626

MOTOR

Modelo del motor:	ISUZU
Serie:	4HK1-744586
Potencia:	159.5 HP
Combustible:	DIESEL

EVALUACIÓN DE LOS SISTEMAS DE LA EXCAVADORA HIDRÁULICA SOBRE ORUGAS

1.- MOTOR

Se encuentra en buenas condiciones de operatividad; sistemas de combustión, enfriamiento, lubricación, admisión y salida de aire en buen estado, no representa fugas, ni síntomas de recalentamiento, temperatura normal de trabajo, filtro de aire y otros en buen estado, mantenimiento de la maquina se encuentra ejecutado satisfactoriamente.

2.- SISTEMA DE TRANSMISIÓN

Mandos con motores hidráulicos de traslación izquierdo y derecho, OPERATIVO.

Se encuentra en estado de funcionamiento: OPERATIVO y en BUEN ESTADO, después de haber realizado su respectivo mantenimiento, se adjunta el formato de inspección de la maquinaria.

Puyo, 26 de abril de 2022

Atentamente:



TECNITRACTOR™
Orozco Cantos Raul Gerardo
RUC: 0601771405001
Av. Alberto Zambrano y Luz Esther Sánchez Fiallos
Tel. 032 896 766 / cell: 0983578235
Puyo - Pastaza - Ecuador

TEC. RAUL OROZCO
MECANICO

NEW HOLLAND						
FECHA DE CAMBIO	ACEITE DE MOTOR TIPO	HOROMÉTRO	FECHA DEL PROXIMO CAMBIO	FILTRO DE AIRE	FILTRO COMBUSTIBLE	FILTRO RACORD
14-10-2021	CASTROL	2869.5	3169.6			
20-10-2021	CASTROL	3170.5	3470.5			
25-12-2021	CASTROL	3547.0	3847.0			
25-04-2021	CASTROL	3872.1	4172.1			

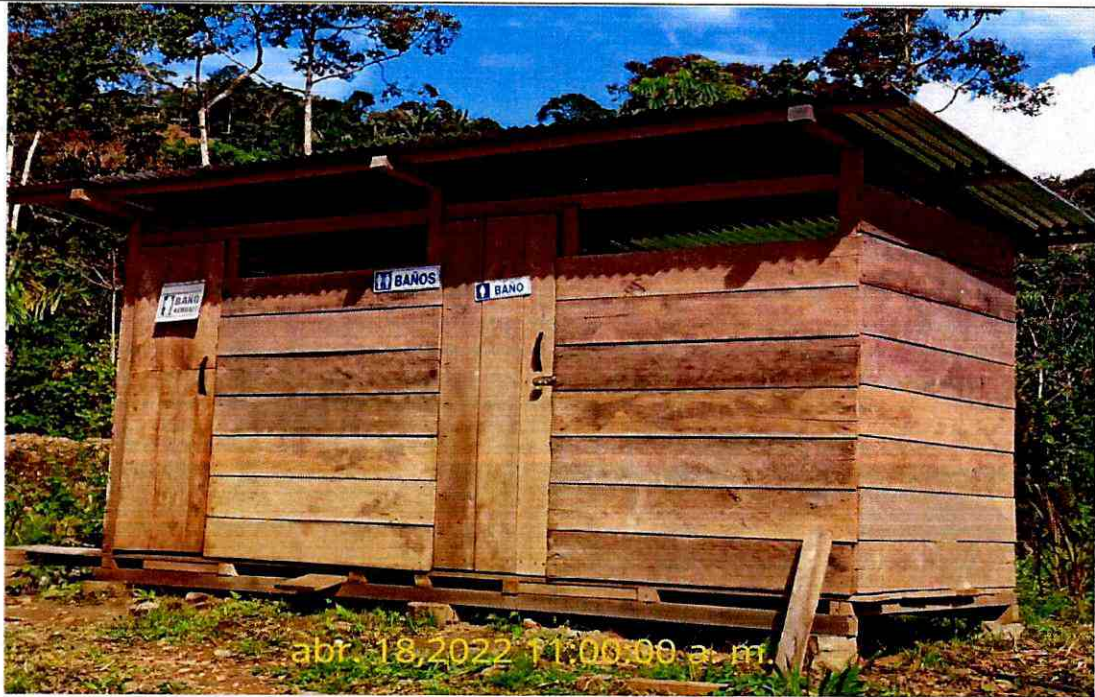

ANEXO 08: LETRINA SANITARIA



ANEXO 09: BODEGA



ANEXO 10: ZONIFICACIÓN





ANEXO 11: LETRERO INFORMATIVO DE LA OBRA



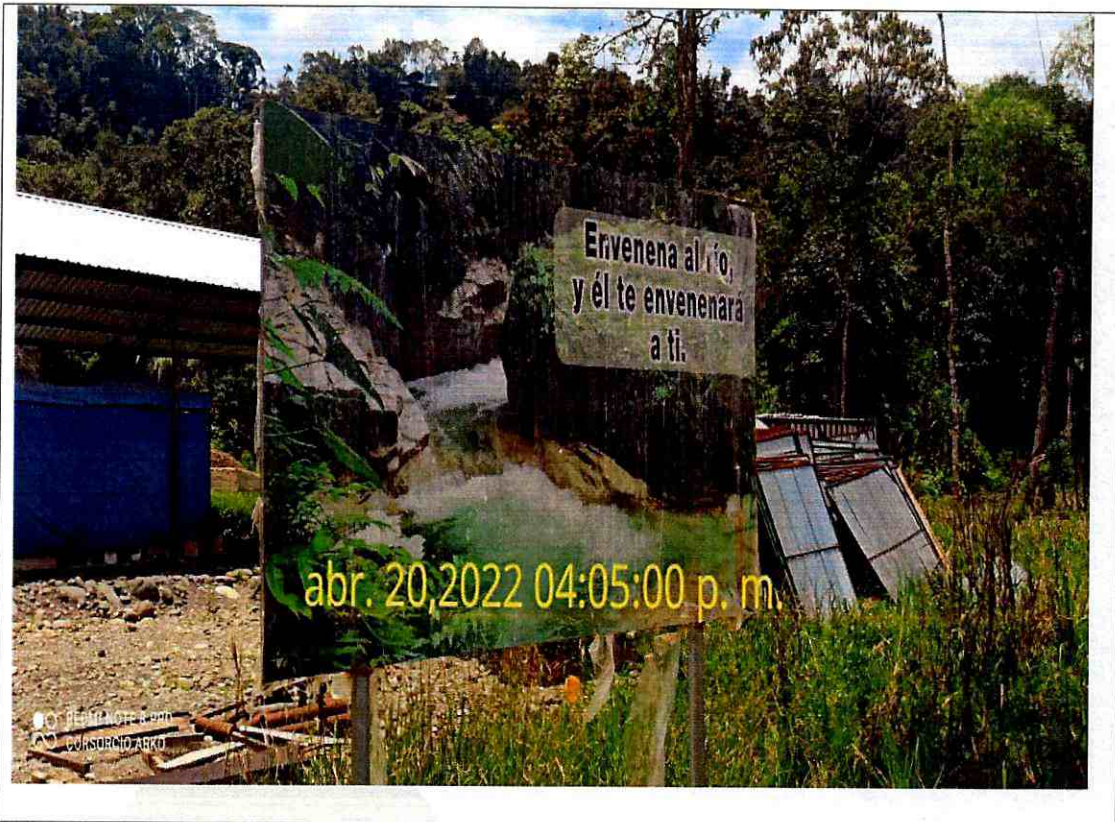













ANEXO 12: SOCIALIZACIÓN INICIO DE OBRA















REGISTRO DE ASISTENCIA

						
TEMA	SOCIALIZACIÓN DE LAS ACTIVIDADES CONSTRUCTIVAS A EJECUTARSE DEL PROYECTO "CONSTRUCCIÓN DEL PUENTE SOBRE EL RÍO PUYO, SECTOR PUYUPUNGO, PARROQUIA MADRE TIERRA, CANTÓN MERA, PROVINCIA DE PASTAZA".					
FECHA	05 DE JULIO DE 2021					
No.	NOMBRES Y APELLIDOS	CÉDULA DE IDENTIDAD	SECTOR/LUGAR	NACIONALIDAD	TELÉFONO	FIRMA
1	Maria Cabosango	1707474530	ENCUÑADO	Kichua	0997389210	
2	Abraán López	1600504557	FISCALIA POR	MEZISU	0987661161	
3	Marisol Vargas	1600943268	Encuñado	Kichua	092405030	
4	Lizandro Sant	1600501126	Encuñado	Kwa	—	
5	Wilmer Vargas	1600854226	PuyoPungo	Kichua	0980029004	
6	Carlos Andy	1600407090	PuyoPungo	Kichua	0981969800	
7	Stalin Andy	1600622342	PuyoPungo	Kichua	0983239882	
8	Marcelo Guerrero CANAR	1801732965	Puyopungo	Kichua	0984914854	
9	GIOVANNI TAPUY JARVAS	1600153860	Puyopungo	Kichua	—	
10	Edick Guerrero TORAY		Puyopungo	Kichua	—	
11	MARCELA GUERRERO T		Puyopungo	Kichua	—	
12	Cristian Vargas	1600731846	Puyopungo	MEZISU	—	
13						
14						

REGISTRO DE ASISTENCIA

No.	NOMBRES Y APELLIDOS	CÉDULA DE IDENTIDAD	SECTOR/LUGAR	NACIONALIDAD	TELÉFONO	FIRMA
TEMA: SOCIALIZACIÓN DE LAS ACTIVIDADES CONSTRUCTIVAS A EJECUTARSE DEL PROYECTO "CONSTRUCCIÓN DEL PUENTE SOBRE EL RÍO PUYO, SECTOR PUYUPUNGO, PARROQUIA MADRE TIERRA, CANTÓN MERA, PROVINCIA DE PASTAZA". FECHA: 05 DE JULIO DE 2021						
1	Bosco WARUSTA	160038058	IWIA	KICHWA	0992274093	
2	Denice Andy	160047010	IWIA	KICHWA		
3	Tito Vargas	1600270605	Puyo Pungo	Mestizo	0967297114	
4	ELISA YANQUANI	160099600-8	Puyo Pungo	KICHWA		
5	Rosa Suamar	140035746-3	Puyo Pungo	shuarina	098904603	
6	Tito Vargas Moya	160003972	Puyo Pungo	Kichwa		
7	Eustorgio Vargas	160022542	Puyo Pungo	Kichwa	0981261653	
8	Jocelyne Vargas	160066069	Puyo Pungo	Kichwa	0989109122	
9	Carlota Vargas	1600070869	Puyo Pungo	Kichwa	098475402	
10	Fernando Senti	—	Puyo Pungo	Kichwa	—	—
11	Morina Senti	160001268-9	Puyo Pungo	Kichwa	—	
12	Lorena Pauchi	1600386674	Puyo Pungo	Kichwa	0987611129	
13	Juni Pauchi	1600092876	Puyo Pungo	Kichwa	0983479710	
14	Francisco Pauchi V.	1600213670	Puyo Pungo	Kichwa	0997389210	

ANEXO 13: CHARLA DE CONCENTIZACIÓN AMBIENTAL "EL AGUA"



REGISTRO DE ASISTENCIA A LA CHARLA DE CONCIENTIZACIÓN AMBIENTAL "EL AGUA".

Fecha de Realización : 24 de septiembre de 2021
 Lugar de Realización : Obra White Puyungo
 Hora de la realización : 7.00 AM











N°	NOMBRES APELLIDOS	NÚMERO DE CÉDULA	COMUNIDAD	FIRMA
1	Jhon Jairo Gallo	7600822799		Jairo Gallo
2	Polendo Wojai	1721187530	Puyungo	[Firma]
3	Kevin Moya	1601017237		Kevin
4	Juan Sebastián	1600668081		[Firma]
5	Stalin Andy V	1600622342		[Firma]
6	Steven Sabca	1602530359		[Firma]
7	Roberto Ego	16003415008		[Firma]
8	Rodrigo Morcillo	0802258580		[Firma]
9	Dionisio Zambrano	1600409077		[Firma]
10	Lopez Antonio	0602782955		[Firma]
11	Jaima Lopez	1600654675		[Firma]
12				

 TÉCNICO AMBIENTAL
 CONSORCIO ARKO

 CONTRATISTA
 CONSORCIO ARKO

REGISTRO DE ASISTENCIA A LA CHARLA DE CONCIENTIZACIÓN AMBIENTAL "EL AGUA".

Fecha de Realización : 24 de septiembre de 2021
 Lugar de Realización : Comunidad de Puyo Pango
 Hora de la realización : 9:00 AM

N°	NOMBRES APELLIDOS	NÚMERO DE CÉDULA	COMUNIDAD	FIRMA
1	William Gordo	1600346405		
2	Kajach Warusha	160081902-1		Kajach Warusha
3	Carlos Ando	1600407090		
4	Alicia Lanza	2100249503		
5	Marcio Andy Tapuy	1500790701		
6	Wilda Vargas	1700992110		
7	Rocio Cayas	165008276-5		
8	Gladys Sauti	1600213782	Puyupungo	
9	Ameliasanti	160019132-2	Puyupungo	
10	Carlota Vango	160002044	Puyupungo	
11	Rosa Suamar	140035746-3	Puyupungo	
12				



TÉCNICO AMBIENTAL
CONSORCIO ARKO

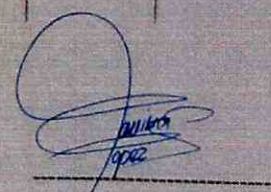

CONTRATISTA
CONSORCIO ARKO

REGISTRO DE ASISTENCIA A LA CHARLA DE CONCIENTIZACIÓN AMBIENTAL "EL AGUA".

Fecha de Realización : 24 de septiembre 2024
 Lugar de Realización : Comunidad de Puyo Puyo
 Hora de la realización : 9:00 AM

N°	NOMBRES APELLIDOS	NÚMERO DE CÉDULA	COMUNIDAD	FIRMA
1	Gilberto Pichana	1400316338	Puyupungo	
2	Andres Santi	760704075 9	Puyupungo	
3	Eustorgio Vargas	1600225492	Puyupungo	
4	Ramiro Tapia	1500623051	"	
5	Tito Vargas	1600003972	Puyo Puyo	
6	Eliza Vargas		Puyo Puyo	
7	Fernando Santi	1600068645	Puyo Puyo	
8				
9				
10				
11				
12				

TÉCNICO AMBIENTAL
CONSORCIO ARKO

CONTRATISTA
CONSORCIO ARKO

Características del agua

Las características del agua pueden ser químicas, físicas o biológicas y según el contenido puede clasificarse en diferentes tipos (agua dulce, salada, blanda, dura...). A continuación, se describen las principales características del agua:

- La densidad del agua es 1.
- El agua es la sustancia con mayor calor específico (4.180 J/Kg/°C), aunque varía según la temperatura.
- El calor latente que el agua requiere para romper un puente de hidrógeno y formar vapor es muy elevada (539 Kcal/Kg).
- La tensión superficial del agua es muy alta.

Además, las características del color, la turbidez y la conductividad se utilizan como parámetros de la calidad del agua.

Definición de agua

El agua es una sustancia que se compone por dos átomos de hidrógeno y un átomo de oxígeno (H₂O) y se puede encontrar en estado sólido (hielo), gaseoso (vapor) y líquido (agua). Las propiedades físicas y químicas del agua son muy importantes para la supervivencia de los ecosistemas

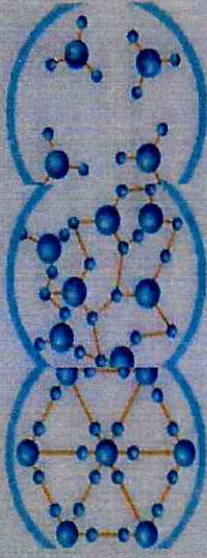

SÓLIDO LÍQUIDO GASEOSO



Estados del agua en el planeta

El agua es la sustancia más abundante del planeta y la única que se encuentra en la atmósfera en estado líquido, sólido y gaseoso. El 97% es agua que pertenece a los océanos y el resto es agua dulce. El agua dulce también está presente en depósitos acuíferos y permafrost, lagos, embalses, ríos, humedad del suelo, vapor atmosférico y el agua contenida en los seres vivos. Aunque no toda está disponible, gran parte permanece siempre helada, formando los casquetes polares y los glaciales.



El ciclo del agua

El ciclo del agua o "ciclo hidrológico" es un proceso bioquímico continuo que pasa por los diferentes estados (sólido, líquido y gaseoso), y permite que se den lugar los procesos naturales del planeta. Las fases del ciclo son: evaporación, condensación, precipitación, infiltración, escorrentía, circulación subterránea, fusión y por último solidificación.

¿Cómo se obtiene el agua dulce?

El agua dulce se obtiene a través de la precipitación que se considera su inicio durante la evaporación del agua de los océanos en forma de vapor de agua. Paulatinamente, las corrientes ascendentes de aire llevan el vapor de agua hasta las capas superiores de la atmósfera, donde a causa de la menor temperatura se condensa el agua, formando las nubes cuyas partículas caen en forma de precipitación. Una gran parte de la precipitación cae en forma de lluvia depositándose en acuíferos

y permafrost, lagos, embalses, ríos y en el suelo, estando disponible para su consumo. Por el contrario, la otra parte de esta precipitación cae en forma de nieve, y se acumula en capas de hielo en los casquetes polares y en los glaciares impidiendo su consumo.

Importancia del agua

El agua adquiere importancia en los ecosistemas, en los organismos y en las actividades del ser humano.

- El ciclo hidrológico es de vital importancia para el funcionamiento de los ecosistemas naturales y la regulación del clima.
 - Constituye el 80% de la mayoría de los organismos, lo que permite que los tejidos y órganos funcionen y mantengan los procesos corporales vitales.
- Los usos del agua más comunes son la agricultura, el consumo industrial y el consumo doméstico. El continuo crecimiento de la población genera una demanda cada vez mayor de este recurso tan limitado

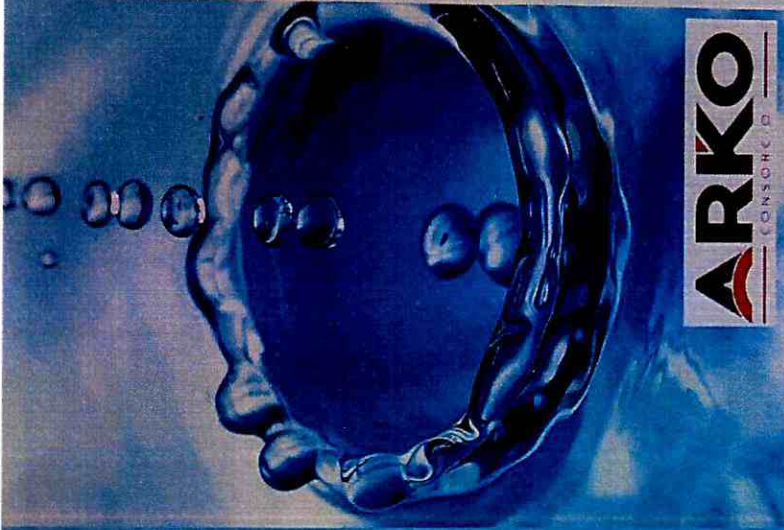





**EL AGUA
H2O**

ANEXO 13 CHARLA DE CONCENTIZACIÓN AMBIENTAL "MANEJO DESECHOS SÓLIDOS"



REGISTRO DE ASISTENCIA A LA CHARLA DE CONCIENCIACIÓN AMBIENTAL "MANEJO DE DESECHOS SÓLIDOS"

Fecha de Realización : 20 de noviembre de 2021
 Lugar de Realización : Comunidad Jatari
 Hora de la realización : 8:00 AM

N°	NOMBRES APELLIDOS	NÚMERO DE CÉDULA	COMUNIDAD	FIRMA
1	Juan Tucupí	140002875-7	JATARI	
2	Sonia Chumpi	16006153-0	Jatari	
3	Raquel Vargas	160006824-9	Jatari	No firma
4	Jaime Tucupí	160031960-0	Jatari	
5	Ulises Vargas	160008537-5	Jatari	
6	Ernestina Mesa Kus	1600354169	Jatari	
7	Italo Tanga	603986704	Jatari	
8	Patricio Tucupí	1600843021	Jatari	
9	Enma Quito	160069355-8	Jatari	
10	Olga Tucupí	160105697-9	Jatari	
11	Marcia Coupi	710025281-6	Jatari	
12				



**TÉCNICO AMBIENTAL
CONSORCIO ARKO**

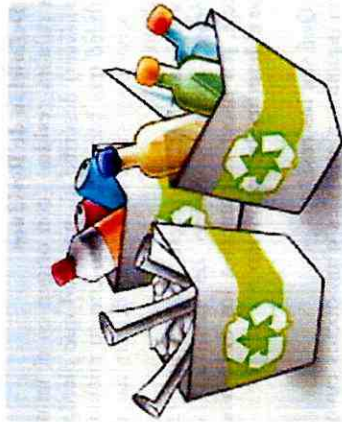

MANEJO

**DESECHOS
SÓLIDOS**



Reciclar

Reutilizar

Reducir



1. Definición de Residuos

La palabra **residuo** (con origen en el latín *residuū*) describe al **materia** que pierde utilidad tras haber cumplido con su misión o servicio para realizar un determinado trabajo.

Por lo tanto, el concepto de residuo se emplea como sinónimo de **basura**, es decir, por hacer referencia a los **desechos** que el **hombre** ha producido.

2. Qué son los residuos

Son aquellos materiales o productos cuyo propietario o poseedor desecha y que se encuentran en estado sólido o semisólido, líquido o gaseoso que contiene en sus recipientes o depósitos; pueden ser susceptibles de ser valorizados o requieren sujetarse a tratamiento o disposición final.

3. Clasificación de los residuos

Residuos orgánicos
Los residuos orgánicos son aquellos que están compuestos por desechos de origen biológico.

Residuos inorgánicos

Los residuos inorgánicos son aquellos que no tienen origen biológico sino industrial o artificial.

Residuos peligrosos (inorgánicos no reciclables)

Los residuos **peligrosos** son sustancias químicas de tipo corrosivo, ácidos o basura radiactiva son algunas de las basuras que se incluyen en esta tipología y que deben ser tratadas con especial cuidado pues

pueden poner en serio peligro la salud de los ciudadanos.

4. Tipos de residuos

Para poder disponer de los tipos de residuos e identificarlos es importante distinguir los distintos tipos de residuos que hay. Es muy distinto el residuo industrial que el agrícola o que el doméstico y también son totalmente diferentes los residuos gaseosos o líquidos que los sólidos, o los radiactivos y los que no lo son.

Residuos sólidos urbanos

Los que componen la basura doméstica.

Residuos industriales

Dentro de los residuos que genera la industria es conveniente diferenciar entre:

- **Inertes**.- Que son escombros y materiales similares, en general, no peligrosos para el medio ambiente, aunque algunos procedentes de la minería pueden contener elementos tóxicos.
- **Similares a residuos sólidos urbanos**.- Restos de comedores, oficinas, etc.

Residuos peligrosos

Que por su composición química u otras características requieren tratamiento especial

Residuos agrarios

Son los que proceden de la agricultura, la ganadería, la pesca, las explotaciones forestales o la industria alimenticia.

Residuos médicos y de laboratorios

Restos del trabajo clínico, médico o material de investigación.

Residuos radiactivos

Materiales que emiten radiactividad o compuestos de metales pesados.

5. Manejo, gestión y tratamiento de residuos

El manejo y tratamiento de residuos inicia con la recolección de los mismos, posteriormente su transporte hasta las instalaciones preparadas su manejo, y finalmente su tratamiento intermedio o definitivo.

Este tratamiento de residuos puede ser el para su aprovechamiento o para su eliminación final.

NORMA TÉCNICA ECUATORIANA INEN 2841 - CÓDIGOS DE CLASIFICACIÓN GENERAL DE COLORES PARA RESIDUOS SÓLIDOS						
1	2	3	4	5		
RESIDUOS RECYCLABLES	NO RECYCLABLES NO PELIGROSOS	RESIDUOS PELIGROSOS	RESIDUOS PELIGROSOS	RESIDUOS PELIGROSOS		
						
NORMA TÉCNICA ECUATORIANA INEN 2841 - CÓDIGOS DE CLASIFICACIÓN ESPECÍFICA DE COLORES PARA RESIDUOS SÓLIDOS						
1	2	3	4	5	6	7
RESIDUOS RECYCLABLES	RESIDUOS PELIGROSOS	RESIDUOS PELIGROSOS	RESIDUOS PELIGROSOS	RESIDUOS PELIGROSOS	RESIDUOS PELIGROSOS	RESIDUOS PELIGROSOS
						

ANEXO 14: ENTREGA DE EPP

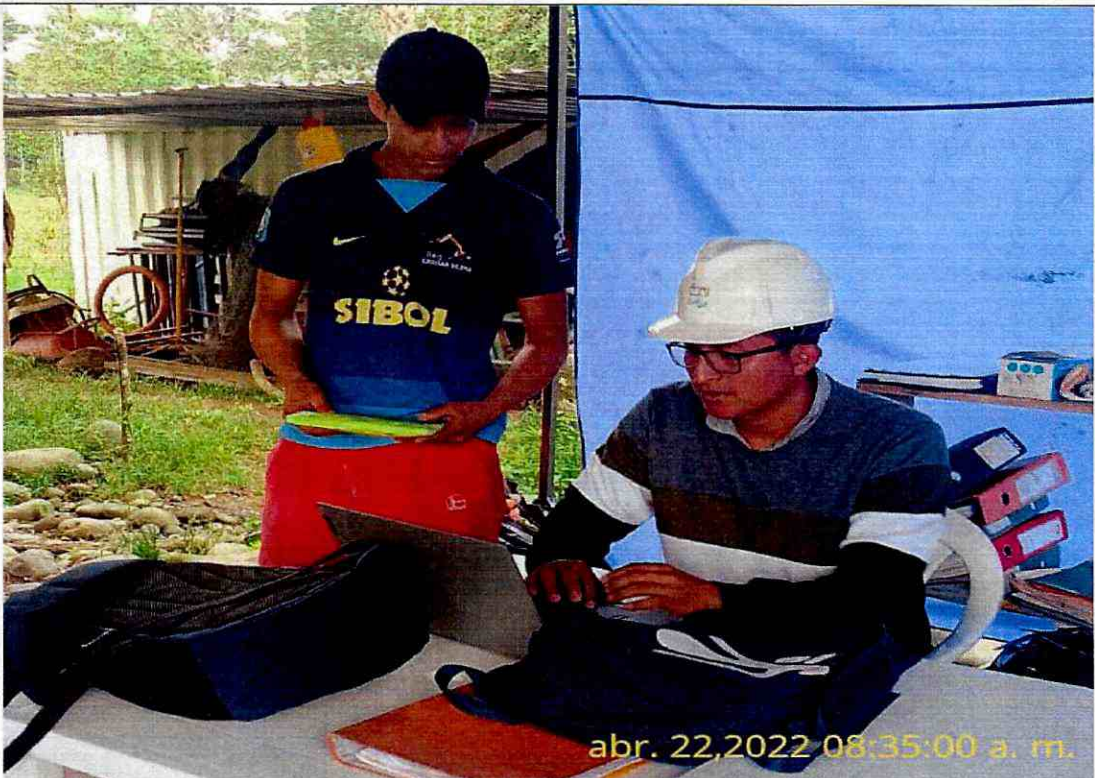

ANEXO 14: REGISTRO DE ENTREGA DE EPP



REGISTRO DE ENTREGA DE EQUIPO DE PROTECCION PERSONAL

EPP

NOMBRES Y APELLIDOS DEL TRABAJADOR:

Jaime Zabala

C.I.

1600460529

FRENTE DE TRABAJO:

Puente

COORDINADOR SSA:

ING. WELLINGTON GUATO

CARGO:

Operario

EPP		FIRMA	
FECHA DE ENTREGA	04/04/2017	Firma de la persona que entrega el equipo	
CAMISA			
PANTALON			
BOTAS PUNTAS DE ACERO			
BOTAS DE CAUCHO			
CASCO			
GAFAS OSURAS	/		
GAFAS CLARAS			
TAPONES AUDITIVOS			
BARBIQUEJO			
CHALECO REFLECTIVO	/		
GUANTES DE PUPO			
GUANTES DE NITRILLO	/		
IMPERMEABLE			
RODILLERAS INDUSTRIALES			
TRAJES DESCHABLES			
GUANTES API			
ORREJERAS INDUSTRIALES			
CINTURONES PORTA HERRAMIENTAS			
GUANTES CON RECUBRIMIENTO DE NITRILLO			
GAFAS ESPECIALES PARA LENTES			
MASCARA FACIA			
FILTRO			
PRE FILTRO			
MASCARA DE SOLDADURA			
MASCARILLA CON FILTROS DE VAPORES ORGANICOS			
GAFAS DE SOLDADURA OXACETILENO			
MANDIL DE CUERO			
GUANTES DE NAPA O OPERADOR			
GUANTES API			
GUANTES DIELECTRICOS			
MANGAS DE CUERO			
CAPUCHA / CHAMARRA DE SOLDADOR			



REGISTRO DE ENTREGA DE EQUIPO DE PROTECCION PERSONAL

EPP

NOMBRES Y APELLIDOS DEL TRABAJADOR:		C.I.	
Puedo Pargas		1600179814	
COORDINADOR SSA:		CARGO:	
ING. WELLINGTON GUATO		Operero	
FRENTE DE TRABAJO:		EPP	
CAMISA		FIRMA	
PANTALON		Firma de la persona que entrega el equipo	
BOTAS PUNTA DE ACERO			
BOTAS DE CAUCHO		04/04/2022	
CASCO			
GAFAS OSCURAS		08/04/2022	
GAFAS CLARAS			
TAPONES AUDITIVOS		/	
BARBIQUEJO			
GHALECO REFLECTIVO		/	
GUANTES DE PUPO			
GUANTES DE NITRILLO		/	
IMPERMEABLE			
RODILLERAS INDUSTRIALES		/	
TRAJES DESECHABLES			
GUANTES API		/	
OREJERAS INDUSTRIALES			
CINTURONES PORTA HERRAMIENTAS		/	
GUANTES CON RECUBRIMIENTO DE NITRILLO			
GAFAS ESPECIALES PARA LENTES		/	
MASCARA FACIA			
FILTRO		/	
PRE FILTRO			
MASCARA DE SOLDADURA		/	
MASCARILLA CON FILTROS DE			
VAPORES ORGANICOS		/	
GAFAS DE SOLDADURA OXIACETILENO			
MANDIL DE CUERO		/	
GUANTES DE NAPA O OPERADOR			
GUANTES API		/	
GUANTES DIELECTRICOS			
MANGAS DE CUERO		/	
CAPUCHA / CHAMARRA DE SOLDADOR			

Personal de Ebro
Mecánico

ARCO CONSORCIO		REGISTRO DE ENTREGA DE EQUIPO DE PROTECCION PERSONAL			EPP
NOMBRES Y APELLIDOS DEL TRABAJADOR:		C.I.		EPP	
FRENTE DE TRABAJO:		CARGO:		FIRMA	
Edisson Llerena		ING. WELLINGTON GUATO		Firma de la persona que entrega el equipo	
COORDINADOR SSA:		CARGO:		FIRMA	
Puede		Saldador		Firma de la persona que entrega el equipo	
FECHA DE ENTREGA		EPP		FIRMA	
18/04/2022		GAMISA		Firma de la persona que entrega el equipo	
		PANTALON		Firma de la persona que entrega el equipo	
		BOTAS PUNTA DE ACERO		Firma de la persona que entrega el equipo	
		BOTAS DE CAUCHO		Firma de la persona que entrega el equipo	
		CASCO		Firma de la persona que entrega el equipo	
		GAFAS OSCURAS		Firma de la persona que entrega el equipo	
		GAFAS CLARAS		Firma de la persona que entrega el equipo	
		TAPONES AUDITIVOS		Firma de la persona que entrega el equipo	
		BARBUQUEJO		Firma de la persona que entrega el equipo	
		CHALECO REFLECTIVO		Firma de la persona que entrega el equipo	
		GUANTES DE PUÑO		Firma de la persona que entrega el equipo	
		GUANTES DE NITRIL		Firma de la persona que entrega el equipo	
		IMPERMEABLE		Firma de la persona que entrega el equipo	
		RODILLERAS INDUSTRIALES		Firma de la persona que entrega el equipo	
		TRAJES DESCHABLET		Firma de la persona que entrega el equipo	
		GUANTES API		Firma de la persona que entrega el equipo	
		ORBERAS INDUSTRIALES		Firma de la persona que entrega el equipo	
		CINTURONES PORTA HERRAMIENTAS		Firma de la persona que entrega el equipo	
		GUANTES CON RECUBRIMIENTO DE NITRIL		Firma de la persona que entrega el equipo	
		GAFAS ESPECIALS PARA LENTES		Firma de la persona que entrega el equipo	
		MASCARA FACIA		Firma de la persona que entrega el equipo	
		FILTRO		Firma de la persona que entrega el equipo	
		PRE FILTRO		Firma de la persona que entrega el equipo	
		MASCARA DE SOLDADURA		Firma de la persona que entrega el equipo	
		MASCARILLA CON FILTROS DE VAPORES ORGANICOS		Firma de la persona que entrega el equipo	
		GAFAS DE SOLDADURA OXACETILENO		Firma de la persona que entrega el equipo	
		MANDIL DE CUERO		Firma de la persona que entrega el equipo	
		GUANTES DE NYLA O OPERADOR		Firma de la persona que entrega el equipo	
		GUANTES API		Firma de la persona que entrega el equipo	
		GUANTES DIELECTRICOS		Firma de la persona que entrega el equipo	
		MANGAS DE CUERO		Firma de la persona que entrega el equipo	
		GAPUCHA / CHAMARRA DE SOLDADOR		Firma de la persona que entrega el equipo	



REGISTRO DE ENTREGA DE EQUIPO DE PROTECCION PERSONAL

EPP

NOMBRES Y APELLIDOS DEL TRABAJADOR:

Carlos Fernando Palma Amijos

C.I.

2100573654

FRENTE DE TRABAJO:

Puede

COORDINADOR SSA:

ING. WELLINGTON GUATO

CARGO:

Soldador.

EPP		FIRMA
GAMISA		Firma de la persona que entrega el equipo
PANTALON		
BOTAS PUNTAS DE ACERO		
BOTAS DE CAUCHO		
CASCO		
GAFAS OSCURAS		
GAFAS CLARAS		
TAPONES AUDITIVOS		
BARBIQUEJO		
CHALECO REFLECTIVO		
GUANTES DE PUPO		
GUANTES DE NITRILLO		
IMPERMEABLE		
RODILLERAS INDUSTRIALES		
TRAJES DESECHABLES		
GUANTES API		
OREJERAS INDUSTRIALES		
CINTURONES PORTA HERRAMIENTAS		
GUANTES CON RECUBRIMIENTO DE NITRILLO		
GAFAS ESPECIALS PARA LENTES		
MASCARA FACIA		
FILTRO		
PRE FILTRO		
MASCARA DE SOLDADURA		
MASCARILLA CON FILTROS DE VAPORES ORGANICOS		
GAFAS DE SOLDADURA OXIACETILENO		
MANDIL DE CUERO		
GUANTES DE NYLON O OPERADOR		
GUANTES API		
GUANTES DIELECTRICOS		
MANGAS DE CUERO		
CAPUCHA / CHAMARRA DE SOLDADOR		

25/04/2022



REGISTRO DE ENTREGA DE EQUIPO DE PROTECCION PERSONAL

EPP

NOMBRES Y APELLIDOS DEL TRABAJADOR:

Henry Senti Llereno

C.I.

1600731960

FRENTE DE TRABAJO:

Pedro

COORDINADOR SSA:

ING. WELLINGTON GUATO

CARGO:

Esmerilador.

FECHA DE ENTREGA	EPP		FIRMA Firma de la persona que entrega el equipo
	EPP	EPP	
31/04/2022	CAMISA		
	PANTALON		
	BOTAS PUNTAS DE ACERO		
	BOTAS DE CAUCHO		
	CASCO		
	GAFAS OSCURAS	/	
	GAFAS CLARAS		
	TAPONES AUDITIVOS	/	
	BARBIQUEO		
	CHALECO REFLECTIVO		
	GUANTES DE PUPO		
	GUANTES DE NITRILLO IMPERMEABLE		
	RODILLERAS INDUSTRIALES		
	TRAJES DESECHABLES		
	GUANTES AP	/	
	ORE CRAS INDUSTRIALES	/	
	CINTURONES PORTA HERRAMIENTAS		
	GUANTES CON RECUBRIMIENTO DE NITRILLO		
	GAFAS ESPECIALES PARA LENTES		
	MASCARA FACIA	/	
	FILTRO		
	PRE FILTRO	/	
	MASCARA DE SOLDADURA	/	
	MASCARILLA CON FILTROS DE VAPORES ORGANICOS		
	GAFAS DE SOLDADURA OXIACETILENO	/	
	MANDIL DE CUERO	/	
	GUANTES DE NAPA O OPERADOR	/	
	GUANTES AP		
	GUANTES DIELECTRICOS		
	MANGAS DE CUERO	/	
	CAPUCHA / CHAMARRA DE SOLDADOR	/	

INFORME INDUSTRIAL

INFORME TECNICO CORRESPONDIENTE AL MES DE ABRIL

CONSTRUCCION DEL PUENTE SOBRE EL RIO PUYO EN EL SECTOR DE PUYOPUNGO POMONA

INTRODUCCIÓN

El consorcio ARKO tiene el firme compromiso de proveer los recursos necesarios para el cumplimiento de normativas y leyes vigentes, así como satisfacer las necesidades de nuestros clientes como elemento fundamental para el desarrollo de nuestra conducta empresarial.

Donde juega un papel importante propiciar un mejoramiento continuo que nos permita ser líderes en la prevención de incidentes y accidentes laborales, enfermedades profesionales y riesgos ambientales.

Con el objetivo de dar cumplimiento al Plan de Seguridad Industrial en cuanto a prevención y control y mitigación de riesgos laborales, así como resaltar o promover aquellos resultados positivos en el ámbito socioeconómicos y tecnológicos, se detalla en el presente informe, abarcando toda la gestión que se ha realizado en el presente mes comprendido desde el 01 al 30 de abril del 2022.

NORMA APLICABLE

- Reglamento de Seguridad y Salud de los Trabajadores y mejoramiento del Medio Ambiente de Trabajo. Decreto Ejecutivo 2393.
- Reglamento del Seguro General de Riesgos del Trabajo del Trabajo del IESS, Resolución N°. C.D. 513.
- Reglamento de Seguridad y Salud para la construcción y Obras Públicas. Acuerdo Ministerial 0174.

GESTIÓN DE SEGURIDAD Y SALUD OCUPACIONAL

ACTIVIDADES DE SSO

- REPOSICIONES DE EQUIPO DE PROTECCIÓN PERSONAL A LOS TRABAJADORES. (VER ACTAS DE ENTREGA DE EPP Y FOTOGRAFÍAS) (ANEXOS 1)
- IMPLEMENTACIÓN DE CHARLAS DIARIAS (VER REGISTRO DE CHARLAS Y FOTOGRAFÍAS) (ANEXOS 2)
- ELABORACIÓN E IMPLEMENTACIÓN DE ANÁLISIS DEL SEGURO DE TRABAJO (AST) (ANEXOS 3)
 - Etapas básicas de las tareas
 - Registros asociados de tareas
 - Jerarquía de los riesgos asociados
 - Ayuda visual para el control de riesgos
 - Seguimiento de las condiciones de riesgo
(VER AST FIRMADO POR LOS TRABAJADORES ANEXOS 3)
- ELABORACIÓN E IMPLEMENTACIÓN DE PERMISOS EN TRABAJOS SEGÚN ACTIVIDADES A REALIZARSE (VER ANEXOS 4)
- SE REALIZA EL SEGUIMIENTO DE LA MATRIZ PRESENTADA Y APROBADA CORRESPONDIENTE A LISTA DE VERIFICACIÓN DE SEGURIDAD Y SALUD EN EL TRABAJO DEL PRESENTE PERIODO. (VER ANEXO 5)
- REPOSICION DEL BOTIQUIN DE LOS PRIMEROS AUXILIOS (VER ANEXO 6)
- Instalación y reposición de cintas de peligro en las áreas vulnerables de la construcción. (VER ANEXO 7)

EVALUACION DE INDICE REACTIVO ABRIL

INDICE	FÓRMULA	MES DE ABRIL
Índice de frecuencia	# LESIONES X 200 000 $IF = \frac{\text{-----}}{\text{\# DE HORAS HOMBRES TRABAJADAS}}$	0
Índice de gravedad	# DIAS PERDIDOS X 200 000 $IG = \frac{\text{-----}}{\text{\# DE HORAS HOMBRES TRABAJADAS}}$	0
Tasa de riesgo	# DIAS PERDIDOS X 200 000 $IG = \frac{\text{-----}}{\text{\# LECIONES}}$	0

CONCLUSIONES

En el mes de enero se ha realizado un conjunto de actividades que van dando cumplimiento a lo expuesto en la normativa vigente en materia de Seguridad Industrial y Salud Ocupacional.

SOBRE EL INDICE DE REACTIVOS

Al no haber ocurrido en el mes de enero accidentes de trabajo, tenemos los valores en cero, y estos valores nos dan una proyección con respecto a la constante K = 200 000 que corresponde a las horas proyectadas a futuro.

Atentamente



Ing. Wellington Guato
 TÉCNICO EN SEGURIDAD INDUSTRIAL
 CONSORCIO ARKO

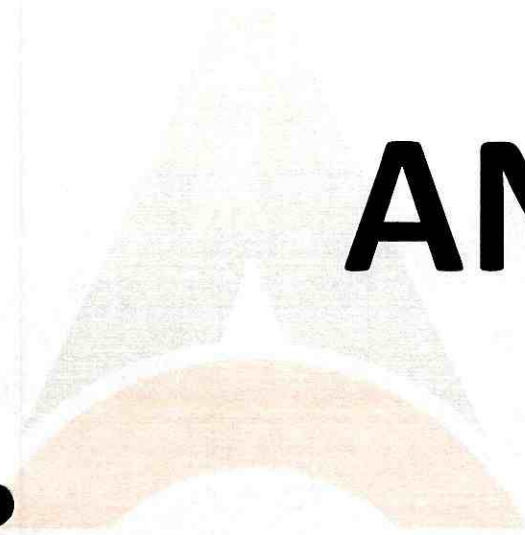

ANEXOS

ANEXO 1

**REPOSICIONES DE EQUIPO DE PROTECCIÓN PERSONAL A
LOS TRABAJADORES**



ARKO CONSORCIO		REGISTRO DE ENTREGA DE EQUIPO DE PROTECCION PERSONAL				EPP																												
NOMBRES Y APELLIDOS DEL TRABAJADOR:		C.I.		CARGO:																														
FRONTE DE TRABAJO:		COORDINADOR SSA:		ING. WELLINGTON GUATO																														
Nombres y Apellidos: <i>Pablo Izuriola</i>		C.I.: <i>1600274904</i>		Cargo: <i>Operario</i>																														
FECHA DE ENTREGA		EPP											FIRMA																					
		CAMISA	PANTALON	BOTAS PUNTAS DE ACERO	BOTAS DE CAUCHO	CASCO	GAFAS OSCURAS	GAFAS CLARAS	TAPONES AUDITIVOS	BARBIQUEJO	CHALECO REFLECTIVO	GUANTES DE PUPO	GUANTES DE NITRILLO	IMPERMEABLE	RODILLERAS INDUSTRIALES	TRAJES DESECHABLES	GUANTES API	OREJERAS INDUSTRIALES	CINTURONES PORTA HERRAMIENTAS	GUANTES CON RECUBRIMIENTO DE NITRILLO	GAFAS ESPECIALES PARA LENTES	MASCARA FACIA	FILTRO	PRE FILTRO	MASCARA DE SOLDADURA	MASCARILLA CON FILTROS DE VAPORES ORGANICOS	GAFAS DE SOLDADURA, OXIAcETILENO	MANDIL DE CUERO	GUANTES DE NAPA O OPERADOR	GUANTES API	GUANTES DIELECTRICOS	MANGAS DE CUERO	CAPUCHA / CHAMARRA DE SOLDADOR	Firma de la persona que entrega el equipo
<i>04/04/2022</i>								<i>/</i>		<i>/</i>	<i>/</i>	<i>/</i>	<i>/</i>																				<i>[Firma]</i>	
<i>05/04/2022</i>								<i>/</i>		<i>/</i>	<i>/</i>	<i>/</i>	<i>/</i>																				<i>[Firma]</i>	
<i>19/04/2022</i>								<i>/</i>		<i>/</i>	<i>/</i>	<i>/</i>	<i>/</i>																			<i>[Firma]</i>		
<i>22/04/2022</i>								<i>/</i>		<i>/</i>	<i>/</i>	<i>/</i>	<i>/</i>																			<i>[Firma]</i>		
<i>28/04/2022</i>								<i>/</i>		<i>/</i>	<i>/</i>	<i>/</i>	<i>/</i>																			<i>[Firma]</i>		

ARKO CONSORCIO		REGISTRO DE ENTREGA DE EQUIPO DE PROTECCION PERSONAL				EPP
NOMBRES Y APELLIDOS DEL TRABAJADOR:		C.I.	CARGO:		FIRMA	
Ramiro Zabala		16,008214470	Obrero			
FRENTE DE TRABAJO:		COORDINADOR SSA:	ING. WELLINGTON GUATO			
Pach						
FECHA DE ENTREGA	EPP		EPI			
22/02/2022	GAMISA					
22/02/2022	PANTALON					
22/02/2022	BOTAS PUNTAS DE ACERO					
22/02/2022	BOTAS DE CAUCHO					
22/02/2022	GASCO					
22/02/2022	GAFAS OSCURAS	1				
22/02/2022	GAFAS CLARAS	1				
22/02/2022	TAPONES AUDITIVOS					
22/02/2022	BARBIQUEJO					
22/02/2022	CHALECO REFLECTIVO	1				
22/02/2022	GUANTES DE PUPO	1				
22/02/2022	GUANTES DE NITRILLO	1				
22/02/2022	IMPERMEABLE					
22/02/2022	RODILLERAS INDUSTRIALES					
22/02/2022	TRAJES DESECHABLES					
22/02/2022	GUANTES API					
22/02/2022	OREJERAS INDUSTRIALES					
22/02/2022	CINTURONES PORTA HERRAMIENTAS					
22/02/2022	GUANTES CON RECUBRIMIENTO DE NITRILLO					
22/02/2022	GAFAS ESPECIALES PARA LENTES					
22/02/2022	MASCARA FACIA					
22/02/2022	FILTRO					
22/02/2022	PRE FILTRO					
22/02/2022	MASCARA DE SOLDADURA					
22/02/2022	MASCARILLA CON FILTROS DE VAPORES ORGANICOS					
22/02/2022	GAFAS DE SOLDADURA OXIA CETILENO					
22/02/2022	MANDIL DE CUERO					
22/02/2022	GUANTES DE NAPA O OPERADOR					
22/02/2022	GUANTES API					
22/02/2022	GUANTES DIELECTRICOS					
22/02/2022	MANGAS DE CUERO					
22/02/2022	CAPUCHA / CHAMARRA DE SOLDADOR					

ARKO CONSORCIO		REGISTRO DE ENTREGA DE EQUIPO DE PROTECCION PERSONAL				EPP
NOMBRES Y APELLIDOS DEL TRABAJADOR:		Carlos Andy	C.I.	1600407090		
FREENTE DE TRABAJO:		Puede	COORDINADOR SSA:	ING. WELLINGTON GUATO		
			CARGO:	Obrero		
FECHA DE ENTREGA		EPP		EPI		
		CAMISA				FIRMA
04/04/2022		BOTAS DE CAUCHO				
08/04/2022		BOTAS PUNTAS DE ACERO				
18/04/2022		PANTALON				
22/04/2022		BOTAS DE CAUCHO				
30/04/2022		GASCO				
		GAFAS OSCURAS				
		GAFAS CLARAS				
		TAPONES AUDITIVOS				
		BARBIQUEJO				
		CHALECO REFLECTIVO				
		GUANTES DE PUPO				
		GUANTES DE NITRILLO				
		IMPERMEABLE				
		RODILLERAS INDUSTRIALES				
		TRAJES DESCHABLES				
		GUANTES API				
		OREJERAS INDUSTRIALES				
		CINTURONES PORTA HERRAMIENTAS				
		GUANTES CON RECUBRIMIENTO DE NITRILLO				
		GAFAS ESPECIALES PARA LENTES				
		MASCARA FACIA				
		FILTRO				
		PRE FILTRO				
		MASCARA DE SOLDADURA				
		MASCARILLA CON FILTROS DE VAPORES ORGANICOS				
		GAFAS DE SOLDADURA OXIACETILENO				
		MANDIL DE CUERO				
		GUANTES DE NAPA O OPERADOR		1		
		GUANTES API				
		GUANTES DIELECTRICOS				
		MANGAS DE CUERO				
		GAPUGHA / CHAMARRA DE SOLDADOR				

ARKO CONSORCIO		REGISTRO DE ENTREGA DE EQUIPO DE PROTECCION PERSONAL				EPP																											
NOMBRES Y APELLIDOS DEL TRABAJADOR:		C.I.	CARGO:																														
FRENTE DE TRABAJO:																																	
Punto		Steven Salazar	ING. WELLINGTON GUATO																														
EPP		6600530399	Uxero																														
FECHA DE ENTREGA	GAMISA	PANTALON	BOTAS PUNTAS DE ACERO	BOTAS DE CAUCHO	CASCO	GAFAS OSCURAS	GAFAS CLARAS	TAPONES AUDITIVOS	BARBIQUEJO	CHALECO REFLECTIVO	GUANTES DE PUPO	GUANTES DE NITRILLO	IMPERMEABLE	RODILLERAS INDUSTRIALES	TAJERES DESECHABLES	GUANTES API	ORREJERAS INDUSTRIALES	CINTURONES PORTA HERRAMIENTAS	GUANTES CON RECUBRIMIENTO DE NITRILLO	GAFAS ESPECIALES PARA LENTES	MASCARA FACIA	FILTRO	PRE FILTRO	MASCARA DE SOLDADURA	MASCARILLA CON FILTROS DE VAPORES ORGANICOS	GAFAS DE SOLDADURA OXIACETILENO	MANDIL DE CUERO	GUANTES DE NAPA O OPERADOR	GUANTES API	GUANTES DIELECTRICOS	MANGAS DE CUERO	CAPUCHA / CHAMARRA DE SOLDADOR	Firma de la persona que entrega el equipo
04/04/2012	/	/	/	/	/	/	/	/	/	/	/	/	/	/	/	/	/	/	/	/	/	/	/	/	/	/	/	/	/	/	/	/	[Signature]
08/04/2012	/	/	/	/	/	/	/	/	/	/	/	/	/	/	/	/	/	/	/	/	/	/	/	/	/	/	/	/	/	/	/	/	[Signature]
12/04/2012	/	/	/	/	/	/	/	/	/	/	/	/	/	/	/	/	/	/	/	/	/	/	/	/	/	/	/	/	/	/	/	/	[Signature]
30/04/2012	/	/	/	/	/	/	/	/	/	/	/	/	/	/	/	/	/	/	/	/	/	/	/	/	/	/	/	/	/	/	/	/	[Signature]

ARKO CONSORCIO		REGISTRO DE ENTREGA DE EQUIPO DE PROTECCION PERSONAL				EPP
NOMBRES Y APELLIDOS DEL TRABAJADOR:		C.I.	CARGO:		FIRMA	
FRENTE DE TRABAJO:		COORDINADOR SSA:	ING. WELLINGTON GUATO			
Puedi		Josi Narvaes	1103241913			
FECHA DE ENTREGA		EPP		Firma de la persona que entrega el equipo		
04/04/2022	CAMISA					
08/04/2022	FANTALON					
12/04/2022	BOTAS PUNTA DE ACERO					
22/04/2022	BOTAS DE CAUCHO					
28/04/2022	CASCO					
	GAFAS OSCURAS					
	GAFAS CLARAS	/				
	TAPONES AUDITIVOS					
	BARBIQUEJO					
	CHALECO REFLECTIVO	/				
	GUANTES DE PUPO	/				
	GUANTES DE NITRIL	/				
	IMPERMEABLE					
	RODILLERAS INDUSTRIALES					
	TRAJES DESCHABLES					
	GUANTES API					
	CRUJERAS INDUSTRIALES					
	CINTURONES PORTA HERRAMIENTAS					
	GUANTES CON RECUBRIMIENTO DE NITRIL					
	GAFAS ESPECIALES PARA LENTES					
	MASCARA FACIA					
	FILTRO					
	PRE FILTRO					
	MASCARA DE SOLDADURA					
	MASCARILLA CON FILTROS DE VAPORES ORGANICOS					
	GAFAS DE SOLDADURA OXIACETILENO					
	MANDIL DE CUERO					
	GUANTES DE NAPA O OPERADOR					
	GUANTES API					
	GUANTES DIELECTRICOS					
	MANGAS DE CUERO					
	CAPUCHA / CHAMARRA DE SOLDADOR					

ARKO CONSORCIO		REGISTRO DE ENTREGA DE EQUIPO DE PROTECCION PERSONAL					EPP
NOMBRES Y APELLIDOS DEL TRABAJADOR:		C.I.	COORDINADOR SSA:		CARGO:	FIRMA	
FRENTE DE TRABAJO:			ING. WELLINGTON GUATO				
Puedo		1600179814	Vilber Vargas		Obrero		
FECHA DE ENTREGA	CAMISA						
	PANTALON						
	BOTAS PUNTAS DE ACERO						
	BOTAS DE CAUCHO						
	CASCO						
	GAFAS OSCURAS						
	GAFAS CLARAS	1					
	TAPONES AUDITIVOS						
	BARBIQUEJO						
	CHALECO REFLECTIVO	1					
	GUANTES DE PUPO	1					
	GUANTES DE NITRILLO	1					
	IMPERMEABLE						
	RODILLERAS INDUSTRIALES						
	TRAJES DESCHABLES						
	GUANTES API						
	OPERERAS INDUSTRIALES						
	CINTURONES PORTA HERRAMIENTAS						
	GUANTES CON RECUBRIMIENTO DE NITRILLO						
	GAFAS ESPECIALES PARA LENTES						
	MASCARA FACIA						
	FILTRO						
	PRE FILTRO						
	MASCARA DE SOLDADURA						
	MASCARILLA CON FILTROS DE VAPORES ORGANICOS						
	GAFAS DE SOLDADURA OXACETILENO						
	MANDIL DE CUERO						
	GUANTES DE NAPA O OPERADOR						
	GUANTES API						
	GUANTES DIELECTRICOS						
	MANGAS DE CUERO						
	GAPUCHA / CHAMARRA DE SOLDADOR						
	Firma de la persona que entrega el equipo						
04/04/2012							
08/04/2012							
12/04/2012							
22/05/2012							
30/04/2012							

ARKO CONSORCIO		REGISTRO DE ENTREGA DE EQUIPO DE PROTECCION PERSONAL										EPP	
NOMBRES Y APELLIDOS DEL TRABAJADOR:		C.I.		CARGO:		EPP		FIRMA					
Puedi		2100180021		Obrero		ING. WELLINGTON GUATO							
FRENTE DE TRABAJO:		Marcelo Papa											
COORDINADOR SSA:													
CAMISA													
PANTALON													
BOTAS PUNTAS DE ACERO													
BOTAS DE CAUCHO													
CASCO		/											
GAFAS OSCURAS		/											
GAFAS CLARAS		/											
TAPONES AUDITIVOS													
BARBIQUEJO													
CHALECO REFLECTIVO		/											
GUANTES DE PURO		/											
GUANTES DE NITRIL		/											
IMPERMEABLE													
RODILLERAS INDUSTRIALES													
TRAJES DESCACHABLES													
GUANTES API													
OREJERAS INDUSTRIALES													
CINTURONES PORTA HERRAMIENTAS													
GUANTES CON RECUBRIMIENTO DE NITRIL													
GAFAS ESPECIALIZABLES PARA LENTES													
MASCARA FACIA													
FILTRO													
PRE FILTRO													
MASCARA DE SOLDADURA													
MASCARILLA CON FILTROS DE VAPORES ORGANICOS													
GAFAS DE SOLDADURA OXIACETILENO													
MANDIL DE CUERO													
GUANTES DE NAPA O OPERADOR													
GUANTES API													
GUANTES DIELECTRICOS													
MANGAS DE CUERO													
CAPUCHA / CHAMARRA DE SOLDADOR													
FECHA DE ENTREGA		04/04/2021		22/02/2022		08/04/2021		12/04/2022		22/04/2022			
FIRMA													
Firma de la persona que entrega el equipo													

ANEXO 2

INDUCCIÓN O CHARLAS A LA SEGURIDAD INDUSTRIAL DIARIA A LOS TRABAJADORES PARA CADA FRENTE DE TRABAJO







ANEXO 3

ANÁLISIS SEGURO DE TRABAJO (AST)





SISTEMA DE GESTIÓN DE SEGURIDAD, SALUD OCUPACIONAL Y MEDIO AMBIENTE

HOJA 2

ANÁLISIS SEGURO DE TRABAJO (AST)

AST

PERSONAL PARTICIPANTE DEL TRABAJO		FECHA:	HORA:				
		01/04/2011	07:00 AH				
N°	PERSONAL	CARGO	FIRMA	N°	PERSONAL	CARGO	FIRMA
1	Rider Paredi	Obrero		13			
2	Jaime Zabda	Obrero		14			
3	José Norvaes	Obrero		15			
4	Romiro Zabda	Obrero		16			
5	Carlos Anduj	Obrero		17			
6	Wilber Vargas	Obrero		18			
7	Marcelo Papa	Obrero		19			
8	Steven Salazar	Obrero		20			
9	Bony Zambrano	Obrero		21			
10	Fedion Juricela	Obrero		22			
11				23			
12				24			

ARCO		SISTEMA DE GESTIÓN DE SEGURIDAD, SALUD OCUPACIONAL Y MEDIO AMBIENTE		HOJA 1	
PROYECTO PUENTE		EMPRESA: ARCO		SUPERVISOR / CAPATAZ RESPONSABLE: JUAN CARLOS TITO	
TRABAJO O ACTIVIDAD: <i>Asesoramiento del Encargado del Viga</i>		SECTOR DE TRABAJO: Puyupungo		ESPECIALIDAD: <i>Civil</i>	
FECHA: <i>09/04/2011</i>		HORA: <i>07</i>		AST	
1.- ¿ Se identificó el EPP adecuado para la tarea: Casco, zapatos, gafas, guantes, protectores auditivos, arnés de seguridad, protector facial?		6'		5'	
2.- ¿ El personal está capacitado para realizar la actividad?		8'		8'	
PROCEDIMIENTOS ESPECIALES Y PERMISOS REQUERIDOS		SI		NO	
Excavación con maquinaria.		1		1	
Izaje de cargas con maquinaria.		1		1	
PROCEDIMIENTOS ESPECIALES Y PERMISOS REQUERIDOS		SI		NO	
Trabajos en alturas		1		1	
Trabajos en espacios confinados.		1		1	
DETERMINACION DE PELIGROS Y RIESGOS EN LA ACTIVIDAD A REALIZAR		RIESGOS POTENCIALES		MEDIDAS PARA CONTROLAR LOS RIESGOS	
ETAPAS DEL TRABAJO		Caida y golpes		E.P.P.	
<i>Asesoramiento al Encargado del Viga Superior. Margen Izq.</i>		<i>Caida y golpes</i>		<i>E.P.P.</i>	
<i>Asesoramiento en la junta de Viga para el personal que va a estar en la parte Alta.</i>		<i>Caida y golpes y la Utilización de los Utensilios.</i>		<i>E.P.P.</i>	
NOMBRE: Juan Carlos Tito		NOMBRE: Ing. Wellington Guato		NOMBRE:	
					
FIRMA DEL CAPATAZ O ENCARGADO		FIRMA DEL ING. DE CAMPO Y/O RESIDENTE		FIRMA DE FISCALIZACION	



SISTEMA DE GESTIÓN DE SEGURIDAD, SALUD OCUPACIONAL Y MEDIO AMBIENTE
ANÁLISIS SEGURO DE TRABAJO (AST)

HOJA 2

AST

FECHA:

HORA:

02/04/2022 07:00

PERSONAL PARTICIPANTE DEL TRABAJO

N°	PERSONAL	CARGO	FIRMA	N°	PERSONAL	CARGO	FIRMA
1	Shren Salazar	Obrero		13			
2	Rider Pachan	Obrero		14			
3	Jaine Zabala	Obrero		15			
4	Jose Narvaez	Obrero		16			
5	Ramiro Zabala	Obrero		17			
6	Carlos Amador	Obrero		18			
7	Wilder Lopez	Obrero		19			
8	Marcelo Pava	Obrero		20			
9	Rony Zambrano	Obrero		21			
10	Jabian Izunedo	Obrero		22			
11				23			
12				24			



SISTEMA DE GESTIÓN DE SEGURIDAD, SALUD OCUPACIONAL Y MEDIO AMBIENTE
ANÁLISIS SEGURO DE TRABAJO (AST)

AST

PROYECTO PUENTE		EMPRESA: ARKO		SUPERVISOR / CAPATAZ RESPONSABLE: JUAN CARLOS TITE	
TRABAJO O ACTIVIDAD: <i>Revisión de los Vigas</i>		SECTOR DE TRABAJO: Puyupungo		ESPECIALIDAD: <i>Civil</i>	
FECHA: <i>04/09/2022</i>		HORA: <i>07:00</i>			
1.- ¿ Se identificó el EPP adecuado para la tarea: Casco, zapatos, gafas, guantes, protectores auditivos, arnés de seguridad, protector facial?		SI <input checked="" type="checkbox"/> NO <input type="checkbox"/>		4.- ¿Para trabajos en altura se evaluó: escaleras, accesos, líneas de vida, plataformas, andamios, arnes de seguridad ?	
2.- ¿ El personal está capacitado para realizar la actividad?		SI <input checked="" type="checkbox"/> NO <input type="checkbox"/>		5.- ¿Para trabajos en espacios confinados se evaluó: escaleras, accesos, líneas de vida, andamios, arnes de seguridad ?	
PROCEDIMIENTOS ESPECIALES Y PERMISOS REQUERIDOS					
Excavación con maquinaria.		SI <input checked="" type="checkbox"/> NO <input type="checkbox"/>		Trabajos en alturas	
Lizaje de cargas con maquinaria.		SI <input checked="" type="checkbox"/> NO <input type="checkbox"/>		Trabajos en espacios confinados.	
ETAPAS DEL TRABAJO		RIESGOS POTENCIALES		MEDIDAS PARA CONTROLAR LOS RIESGOS	
<i>Revisión de los Vigas Superiores</i>		<i>Caídas, Golpes, Daño Cables</i>		<i>E.P.R.</i>	
<i>Margen Izq.</i>					
<i>Toma de Muestras de</i>		<i>Daño Cables</i>		<i>E.P.R.</i>	
<i>Her amigos</i>					
NOMBRE: Juan Carlos Tite		NOMBRE: Ing. Wellington Guato			
FIRMA DEL CAPATAZ O ENCARGADO		FIRMA DEL ING. DE CAMPO Y/O RESIDENTE		FIRMA DE FISCALIZACION	



SISTEMA DE GESTIÓN DE SEGURIDAD, SALUD OCUPACIONAL Y MEDIO AMBIENTE
ANÁLISIS SEGURO DE TRABAJO (AST)

HOJA 2

AST

FECHA: 04/04/2022 HORA: 07:00

PERSONAL PARTICIPANTE DEL TRABAJO

N°	PERSONAL	CARGO	FIRMA	N°	PERSONAL	CARGO	FIRMA
1	Josime Zabela.	Opero		13			
2	José Navarro	Opero		14			
3	Roniro Zabela.	Opero		15			
4	Rider Pauchi	Opero		16			
5	Marcalo Payar	Opero		17			
6	Fabron Jauridan.	Opero		18			
7	Carlos Andy	Opero		19			
8	Steven Solazar.	Opero		20			
9	Rony Zambona.	Opero		21			
10	Wilder Vargas.	Opero		22			
11				23			
12				24			

ARCO CONSULTING		SISTEMA DE GESTIÓN DE SEGURIDAD, SALUD OCUPACIONAL Y MEDIO AMBIENTE		HOJA 1	
PROYECTO PUENTE		ANÁLISIS SEGURO DE TRABAJO (AST)		SUPERVISOR / CAPATAZ RESPONSABLE: JUAN CARLOS TITE	
EMPRESA: ARCO		ESPECIALIDAD: Civil		FECHA: 05/04/2011	
TRABAJO O ACTIVIDAD: Encontrado de la Viga Superior		SECTOR DE TRABAJO: Puyupungo		HORA: 07:00	
1.- ¿ Se identificó el EPP adecuado para la tarea: Casco, zapatos, gafas, guantes, protectores auditivos, arnés de seguridad, protector facial?		5'		4.- ¿Para trabajos en altura se evaluó: escaleras, accesos, líneas de vida, plataformas, andamios, arnes de seguridad ?	
2.- ¿ El personal está capacitado para realizar la actividad?		8'		5.- ¿Para trabajos en espacios confinados se evaluó: escaleras, accesos, líneas de vida, andamios, arnes de seguridad ?	
Procedimientos		SI		NO	
Excavación con maquinaria.		/		/	
Izaje de cargas con maquinaria.		/		/	
ETAPAS DEL TRABAJO		RIESGOS: POTENCIALES		MEDIDAS PARA CONTROLAR LOS RIESGOS	
En control de la Viga Superior		Caída / golpes		E.P.P.	
Superior Merger derecho					
NOMBRE: Juan Carlos Tito		NOMBRE: Ing. Wellington Guato			
FIRMA DEL CAPATAZ O ENCARGADO		FIRMA DEL ING. DE CAMPO Y/O RESIDENTE		FIRMA DE FISCALIZACION	



SISTEMA DE GESTIÓN DE SEGURIDAD, SALUD OCUPACIONAL Y MEDIO AMBIENTE
ANÁLISIS SEGURO DE TRABAJO (AST)

HOJA 2

AST

PERSONAL PARTICIPANTE DEL TRABAJO		FECHA:	HORA:				
		05/04/2022	07:00				
N°	PERSONAL	CARGO	FIRMA	N°	PERSONAL	CARGO	FIRMA
1	Ronito Zaldá.	Obrero	[Firma]	13			
2	Carlos Andy	Obrero	[Firma]	14			
3	Rony Zambono	Obrero	[Firma]	15			
4	José Narváez	Obrero	[Firma]	16			
5	Rider Pauchi	Obrero	[Firma]	17			
6	Fabian Iruvita.	Obrero	[Firma]	18			
7	Saimé Zaldá.	Obrero	[Firma]	19			
8	Wilder Vargas.	Obrero	[Firma]	20			
9	Steven Solares.	Obrero	[Firma]	21			
10	Morcedo Papa.	Obrero	[Firma]	22			
11				23			
12				24			

ARCO CONSOLIDADO		SISTEMA DE GESTIÓN DE SEGURIDAD, SALUD OCUPACIONAL Y MEDIO AMBIENTE		HOJA 1	
ANÁLISIS SEGURO DE TRABAJO (AST)				SUPERVISOR / CAPATAZ RESPONSABLE: JUAN CARLOS TITE	
PROYECTO PUENTE		EMPRESA: ARCO		FECHA: 06/04/2022	
TRABAJO O ACTIVIDAD: Mantenimiento del Encastado		SECTOR DE TRABAJO: Puyupungo		HORA: 07:00	
1.- ¿ Se identificó el EPP adecuado para la tarea: Casco, zapatos, gafas, guantes, protectores auditivos, arnés de seguridad, protector facial?		4.- ¿Para trabajos en altura se evaluó: escaleras, accesos, líneas de vida, plataformas, andamios, arnes de seguridad?		SI	
2.- ¿ El personal está capacitado para realizar la actividad?		5.- ¿Para trabajos en espacios confinados se evaluó: escaleras, accesos, líneas de vida, andamios, arnes de seguridad?		SI	
PROCEDIMIENTOS ESPECIALES Y PERMISOS REQUERIDOS					
Excavación con maquinaria.		Trabajos en alturas		SI	
Luz de cargas con maquinaria.		Trabajos en espacios confinados.		SI	
DETERMINACION DE PELIGROS Y RIESGOS EN LA ACTIVIDAD A REALIZAR					
ETAPAS DEL TRABAJO			RIESGOS POTENCIALES		
Seguridad del encastado de la Viga Superior Morgan derecho			Caída y golpes.		
Seguridad y Revisión de la línea de vida para los trabajadores y otros trab. en los Altos.			Utilización correcta de los Arneses.		
NOMBRE: Juan Carlos Tite			NOMBRE: Ing. Wellington Guato		
FIRMA DEL CAPATAZ O ENCARGADO			FIRMA DEL ING. DE CAMPO Y/O RESIDENTE		
			FIRMA DE FISCALIZACION		



SISTEMA DE GESTIÓN DE SEGURIDAD, SALUD OCUPACIONAL Y MEDIO AMBIENTE
ANÁLISIS SEGURO DE TRABAJO (AST)

HOJA 2

AST

FECHA: 06/04/2021

HORA: 07:00

PERSONAL PARTICIPANTE DEL TRABAJO

N°	PERSONAL	CARGO	FIRMA	N°	PERSONAL	CARGO	FIRMA
1	Rider Pauchi	Supervisor	[Firma]	13			
2	Saimo Sabelo	Operario	[Firma]	14			
3	José Narvoes	Operario	[Firma]	15			
4	Romero Toledo	Operario	[Firma]	16			
5	Carlos Andy	Operario	[Firma]	17			
6	Wilder Vargas	Operario	[Firma]	18			
7	Marcos Pardo	Operario	[Firma]	19			
8	Steve Siles	Operario	[Firma]	20			
9	Rony Zambrano	Operario	[Firma]	21			
10	Luisen Izuelto	Operario	[Firma]	22			
11				23			
12				24			

ARCO		SISTEMA DE GESTIÓN DE SEGURIDAD, SALUD OCUPACIONAL Y MEDIO AMBIENTE		HOJA 1	
PROYECTO		EMPRESA:		SUPERVISOR / CAPATAZ RESPONSABLE:	
PUENTE		ARKO		JUAN CARLOS TITE	
TRABAJO O ACTIVIDAD:		SECTOR DE TRABAJO:		ESPECIALIDAD:	
Fundación de la Viga Superior.		Puyupungo		Civil	
FECHA:		HORA:			
07/04/2021		07			
1.- ¿ Se identificó el EPP adecuado para la tarea: Casco, zapatos, gafas, guantes, protectores auditivos, arnés de seguridad, protector facial?		S		S	
2.- ¿ El personal está capacitado para realizar la actividad?		S		S	
4.- ¿Para trabajos en altura se evaluó: escaleras, accesos, líneas de vida, plataformas, andamios, arnes de seguridad?		S		S	
5.- ¿Para trabajos en espacios confinados se evaluó: escaleras, accesos, líneas de vida, andamios, arnes de seguridad?		S		S	
PROCEDIMIENTOS ESPECIALES Y PERMISOS REQUERIDOS		Trabajos en alturas		SI	
Trabajos en espacios confinados.				NO	
SI		NO			
Excavación con maquinaria.		1		1	
Luzaje de cargas con maquinaria.		1		1	
DETERMINACION DE PELIGROS Y RIESGOS EN LA ACTIVIDAD A REALIZAR		RIESGOS POTENCIALES		MEDIDAS PARA CONTROLAR LOS RIESGOS	
ETAPAS DEL TRABAJO		RIESGOS POTENCIALES		MEDIDAS PARA CONTROLAR LOS RIESGOS	
Fundación de la Viga Superior		Golpes, caídas, pono		E.P.P.	
Margen derecho		Caídas			
Toma de Muestras de		Daño Ocular.		E.P.P.	
Hormigon					
NOMBRE: Juan Carlos Tite		NOMBRE: Ing. Wellington Guato		NOMBRE:	
FIRMA DEL CAPATAZ O ENCARGADO		FIRMA DEL ING. DE CAMPO Y/O RESIDENTE		FIRMA DE FISCALIZACION	





SISTEMA DE GESTIÓN DE SEGURIDAD, SALUD OCUPACIONAL Y MEDIO AMBIENTE

HOJA 2

ANÁLISIS SEGURO DE TRABAJO (AST)

AST

PERSONAL PARTICIPANTE DEL TRABAJO		FECHA:	HORA:				
		07/04/2011	07:00				
Nº	PERSONAL	CARGO	FIRMA	Nº	PERSONAL	CARGO	FIRMA
1	Jaimé Zebala	Operario	[Firma]	13			
2	Pieter Pauchi	Operario	[Firma]	14			
3	José Navarro	Operario	[Firma]	15			
4	Ramiro Zebala	Operario	[Firma]	16			
5	Wilfrido Vargas	Operario	[Firma]	17			
6	Carlos Andy	Operario	[Firma]	18			
7	Glenn Soto	Operario	[Firma]	19			
8	Marcos Rojas	Operario	[Firma]	20			
9	Fabian Ferrer	Operario	[Firma]	21			
10	Rony Zambrano	Operario	[Firma]	22			
11				23			
12				24			

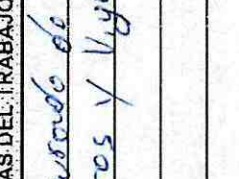
		SISTEMA DE GESTIÓN DE SEGURIDAD, SALUD OCUPACIONAL Y MEDIO AMBIENTE		HOJA 1	
		ANÁLISIS SEGURO DE TRABAJO (AST)			
PROYECTO PUENTE		EMPRESA: ARKO		SUPERVISOR / CAPATAZ RESPONSABLE: JUAN CARLOS TITE	
TRABAJO O ACTIVIDAD: <i>Corte y fijación de hierro</i>		SECTOR DE TRABAJO: Puyupungo		ESPECIALIDAD: <i>Civil</i>	
1.- ¿ Se identificó el EPP adecuado para la tarea: Casco, zapatos, gafas, guantes, protectores auditivos, arnes de seguridad, protector facial?		S.		4.- ¿Para trabajos en altura se evaluó: escaleras, accesos, líneas de vida, plataformas, andamios, arnes de seguridad ?	
2.- ¿ El personal está capacitado para realizar la actividad?		S.		5.- ¿Para trabajos en espacios confinados se evaluó: escaleras, accesos, líneas de vida, andamios, arnes de seguridad ?	
PROCEDIMIENTOS ESPECIALES Y PERMISOS REQUERIDOS					
Procedimientos Excavación con maquinaria. Izaje de cargas con maquinaria.		SI <input checked="" type="checkbox"/>		NO <input type="checkbox"/>	
ETAPAS DEL TRABAJO					
<i>Corte y fijación de hierro</i>		<i>Cortes, golpes, Domo Cedral</i>		RIESGOS POTENCIALES	
<i>Para muros y viga intermedia</i>				MEDIDAS PARA CONTROLAR LOS RIESGOS <i>C.P.T.</i>	
NOMBRE: Juan Carlos Tite		NOMBRE: Ing. Wellington Guato			
					
FIRMA DEL CAPATAZ O ENCARGADO		FIRMA DEL ING. DE CAMPO Y/O RESIDENTE			
		FIRMA DE FISCALIZACION			



SISTEMA DE GESTIÓN DE SEGURIDAD, SALUD OCUPACIONAL Y MEDIO AMBIENTE

HOJA 2

ANÁLISIS SEGURO DE TRABAJO (AST)

AST

FECHA:

HORA:

8/04/2012 07:00

PERSONAL PARTICIPANTE DEL TRABAJO

N°	PERSONAL	CARGO	FIRMA	N°	PERSONAL	CARGO	FIRMA
1	Andrés Ferrer	Supervisor	[Firma]	13			
2	Rony Zambano	Supervisor	[Firma]	14			
3	Steren Solórzano	Supervisor	[Firma]	15			
4	Marcelo Pardo	Supervisor	[Firma]	16			
5	Walter Vargas	Caus	[Firma]	17			
6	Carlos Andrés	Supervisor	[Firma]	18			
7	Pronio Zaldívar	Supervisor	[Firma]	19			
8	Sosé Norvaes	Supervisor	[Firma]	20			
9	Jairam Zaldívar	Supervisor	[Firma]	21			
10	Andrés Pouchi	Supervisor	[Firma]	22			
11				23			
12				24			

ARCO CONSEJO		SISTEMA DE GESTIÓN DE SEGURIDAD, SALUD OCUPACIONAL Y MEDIO AMBIENTE		HOJA 1	
ANÁLISIS SEGURO DE TRABAJO (AST)				SUPERVISOR / CAPATAZ RESPONSABLE: JUAN CARLOS TITE	
PROYECTO PUENTE		EMPRESA: ARCO		HORA:	
TRABAJO O ACTIVIDAD: <i>Corte y fijación de hierro</i>		SECTOR DE TRABAJO: Puyupungo		FECHA: <i>09/04/2022</i>	
1.- ¿ Se identificó el EPP adecuado para la tarea: Casco, zapatos, gafas, guantes, protectores auditivos, arnes de seguridad, protector facial?		4.- ¿Para trabajos en altura se evaluó: escaleras, accesos, líneas de vida, plataformas, andamios, arnes de seguridad?		5.- ¿Para trabajos en espacios confinados se evaluó: escaleras, accesos, líneas de vida, andamios, arnes de seguridad?	
2.- ¿ El personal está capacitado para realizar la actividad?		5		5	
PROCEDIMIENTOS ESPECIALES Y PERMISOS REQUERIDOS:					
Procedimientos		SI		NO	
Excavación con maquinaria.		/		/	
Lizaje de cargas con maquinaria.		/		/	
ETAPAS DEL TRABAJO					
DETERMINACION DE PELIGROS Y RIESGOS EN LA ACTIVIDAD A REALIZAR		RIESGOS POTENCIALES		MEDIDAS PARA CONTROLAR LOS RIESGOS	
<i>Corte y fijación de hierro para muros y vigas interiores.</i>		<i>Corte, golpes, Domo de calor</i>		<i>E. P.P.</i>	
NOMBRE: Juan Carlos Tite		NOMBRE: Ing. Wellington Guato		NOMBRE:	
FIRMA DEL CAPATAZ O ENCARGADO		FIRMA DEL ING. DE CAMPO Y/O RESIDENTE		FIRMA DE FISCALIZACION	



SISTEMA DE GESTIÓN DE SEGURIDAD, SALUD OCUPACIONAL Y MEDIO AMBIENTE

HOJA 2

ANÁLISIS SEGURO DE TRABAJO (AST)

AST

		FECHA:	HORA:				
		09/04/2022	07:00.				
PERSONAL PARTICIPANTE DEL TRABAJO							
N°	PERSONAL	CARGO	FIRMA	N°	PERSONAL	CARGO	FIRMA
1	Carlos Andy	Operario	[Signature]	13			
2	Ramiro Zebala	Operario	[Signature]	14			
3	José Viveros	Operario	[Signature]	15			
4	Josime Zebala	Operario	[Signature]	16			
5	Rider Vauchi	Operario	[Signature]	17			
6	Wilde Vorges	Operario	[Signature]	18			
7	José Zarieta	Operario	[Signature]	19			
8	Rony Zambrano	Operario	[Signature]	20			
9	Steven Salazar	Operario	[Signature]	21			
10	Marcelo Poya	Operario	[Signature]	22			
11				23			
12				24			

ARCO		SISTEMA DE GESTIÓN DE SEGURIDAD, SALUD OCUPACIONAL Y MEDIO AMBIENTE		HOJA 1	
ANÁLISIS SEGURO DE TRABAJO (AST)				AST	
PROYECTO		EMPRESA:		SUPERVISOR / CAPATAZ RESPONSABLE:	
PUENTE		ARCO		JUAN CARLOS TITE	
TRABAJO O ACTIVIDAD:		SECTOR DE TRABAJO:		ESPECIALIDAD:	
Corte y figurado de Hierro		Puyupungo		Civil	
FECHA:		HORA:			
11/04/2022		07:00			
<p>1.- ¿ Se identificó el EPP adecuado para la tarea: Casco, zapatos, gafas, guantes, protectores auditivos, arnés de seguridad, protector facial?</p> <p>2.- ¿ El personal está capacitado para realizar la actividad?</p>					
<p>4.- ¿Para trabajos en altura se evaluó: escaleras, accesos, líneas de vida, plataformas, andamios, arnes de seguridad ?</p> <p>5.- ¿Para trabajos en espacios confinados se evaluó: escaleras, accesos, líneas de vida, andamios, arnes de seguridad ?</p>					
<p>PROCEDIMIENTOS ESPECIALES Y PERMISOS REQUERIDOS</p>					
Procedimientos		SI		NO	
Excavación con maquinaria.		/			
Lizaje de cargas con maquinaria.		/			
<p>DETERMINACION DE PELIGROS Y RIESGOS EN LA ACTIVIDAD A REALIZAR</p>					
ETAPAS DEL TRABAJO		RIESGOS POTENCIALES		MEDIDAS PARA CONTROLAR LOS RIESGOS	
Corte y figurado de Hierro		Corte, Caída, Pénc. Calor.			
Poner mano a Maquin. Segurido					
y Vigia intermedia					
NOMBRE: Juan Carlos Tite		NOMBRE: Ing. Wellington Guato			
FIRMA DEL CAPATAZ O ENCARGADO		FIRMA DEL ING. DE CAMPO Y/O RESIDENTE		FIRMA DE FISCALIZACION	



SISTEMA DE GESTIÓN DE SEGURIDAD, SALUD OCUPACIONAL Y MEDIO AMBIENTE

HOJA 2

ANÁLISIS SEGURO DE TRABAJO (AST)

AST

FECHA:

11/04/2022

HORA:

07:00

PERSONAL PARTICIPANTE DEL TRABAJO

Nº	PERSONAL	CARGO	FIRMA	Nº	PERSONAL	CARGO	FIRMA
1	Jordán Izquierdo	Operario	[Firma]	13			
2	Carlos Andujar	Operario	[Firma]	14			
3	Pedro Rueda	Operario	[Firma]	15			
4	Stiven Salazar	Operario	[Firma]	16			
5	Wilder Vargas	Operario	[Firma]	17			
6	Rony Zambrano	Operario	[Firma]	18			
7	Marcelo Papa	Operario	[Firma]	19			
8	José Navariz	Operario	[Firma]	20			
9	José Zebola	Operario	[Firma]	21			
10	Ramiro Zebola	Operario	[Firma]	22			
11				23			
12				24			



SISTEMA DE GESTIÓN DE SEGURIDAD, SALUD OCUPACIONAL Y MEDIO AMBIENTE

ANÁLISIS SEGURO DE TRABAJO (AST)

AST

PROYECTO: PUENTE

EMPRESA: ARKO

SUPERVISOR / CAPATAZ RESPONSABLE: JUAN CARLOS TITE

TRABAJO O ACTIVIDAD: *Cable y fijación de Hierro*

SECTOR DE TRABAJO: Puyupungo

ESPECIALIDAD: *el/ni*

FECHA: *19/04/2022*

HORA: *07:00*

1.- ¿ Se identificó el EPP adecuado para la tarea: Casco, zapatos, gafas, guantes, protectores auditivos, arnés de seguridad, protector facial? *S'*

2.- ¿ El personal está capacitado para realizar la actividad? *S'*

4.- ¿Para trabajos en altura se evaluó: escaleras, accesos, líneas de vida, plataformas, andamios, arnes de seguridad? *S'*

5.- ¿Para trabajos en espacios confinados se evaluó: escaleras, accesos, líneas de vida, andamios, arnes de seguridad? *S'*

PROCEDIMIENTOS ESPECIALES Y PERMISOS REQUERIDOS

Procedimientos	SI	NO
Excavación con maquinaria.	<i>/</i>	
Lizaje de cargas con maquinaria.	<i>/</i>	

DETERMINACION DE PELIGROS Y RIESGOS EN LA ACTIVIDAD A REALIZAR

ETAPAS DEL TRABAJO	RIESGOS POTENCIALES	MEDIDAS PARA CONTROLAR LOS RIESGOS
<i>Cable y fijación de Hierro para Cables, góndoles, góndolas y Anclajes</i>	<i>Caídas, golpes, Derribo de Material</i>	<i>E.P.P.</i>
<i>Transporte de Material Ferretero (Hierro)</i>	<i>golpes, Derribo de Material</i>	<i>E.P.P.</i>

NOMBRE: Juan Carlos Tite

NOMBRE: Ing. Wellington Guato

FIRMA DEL CAPATAZ O ENCARGADO

FIRMA DEL ING. DE CAMPO Y/O RESIDENTE

FIRMA DE FISCALIZACION



SISTEMA DE GESTIÓN DE SEGURIDAD, SALUD OCUPACIONAL Y MEDIO AMBIENTE

HOJA 2

ANÁLISIS SEGURO DE TRABAJO (AST)

AST

FECHA:

12/04/2002

HORA:

07:00

PERSONAL PARTICIPANTE DEL TRABAJO

Nº	PERSONAL	CARGO	FIRMA	Nº	PERSONAL	CARGO	FIRMA
1	Ledian Jaurieto	Operario	Operario	13			
2	Carlos Andy	Operario	Operario	14			
3	Rider Pauchi	Operario	Operario	15			
4	Steven Sotoca	Operario	Operario	16			
5	Wilday Vargas	Operario	Operario	17			
6	Kany Zumbano	Operario	Operario	18			
7	Marcelo Kapa	Operario	Operario	19			
8	José Norvica	Operario	Operario	20			
9	Jaime Zubalga	Operario	Operario	21			
10	Rauro Fabulca	Operario	Operario	22			
11				23			
12				24			

ARCO		SISTEMA DE GESTIÓN DE SEGURIDAD, SALUD OCUPACIONAL Y MEDIO AMBIENTE		HOJA 1	
ANÁLISIS SEGURO DE TRABAJO (AST)		SUPERVISOR / CAPATAZ RESPONSABLE:		JUAN CARLOS TITE	
PROYECTO		EMPRESA:		ARCO	
PUENTE		SECTOR DE TRABAJO:		Puyupungo	
TRABAJO O ACTIVIDAD:		ESPECIALIDAD:		FECHA:	
Corte y fijación de Hierro		Civil		17/04/2002	
HORA:		07:00			
1.- ¿ Se identificó el EPP adecuado para la tarea: Casco, zapatos, gafas, guantes, protectores auditivos, arnes de seguridad, protector facial?		SI		NO	
		SI		NO	
2.- ¿ El personal está capacitado para realizar la actividad?		SI		NO	
		SI		NO	
PROCEDIMIENTOS ESPECIALES Y PERMISOS REQUERIDOS		Procedimientos		SI	
Excavación con maquinaria.		Trabajos en alturas		SI	
Lizaje de cargas con maquinaria.		Trabajos en espacios confinados.		SI	
ETAPAS DEL TRABAJO		RIESGOS POTENCIALES		MEDIDAS PARA CONTROLAR LOS RIESGOS	
Corte y fijación de Hierro		Corte de dedos y Mano		EPP	
Derecheros, Mochas, Mochas Fijas y Vigas Intermedia		Derecheros			
NOMBRE: Juan Carlos Tite		NOMBRE: Ing. Wellington Guate			
FIRMA DEL CAPATAZ O ENCARGADO		FIRMA DEL ING. DE CAMPO Y/O RESIDENTE		FIRMA DE FISCALIZACION	



SISTEMA DE GESTIÓN DE SEGURIDAD, SALUD OCUPACIONAL Y MEDIO AMBIENTE

HOJA 2

ANÁLISIS SEGURO DE TRABAJO (AST)

AST

FECHA: 13/04/2022

HORA: 07.

PERSONAL PARTICIPANTE DEL TRABAJO

N°	PERSONAL	CARGO	FIRMA	N°	PERSONAL	CARGO	FIRMA
1	Silvia Salazar	Supervisor	[Firma]	13			
2	Luis Izurieta	Supervisor	[Firma]	14			
3	Carlos Brody	Supervisor	[Firma]	15			
4	Ricardo Pauchi	Supervisor	[Firma]	16			
5	Steven Salazar	Supervisor	[Firma]	17			
6	Wilder Vargas	Supervisor	[Firma]	18			
7	Rony Zambrano	Supervisor	[Firma]	19			
8	Marcelo Papa	Supervisor	[Firma]	20			
9	José Navarro	Supervisor	[Firma]	21			
10	Rumbo Salceda	Supervisor	[Firma]	22			
11				23			
12				24			



SISTEMA DE GESTIÓN DE SEGURIDAD, SALUD OCUPACIONAL Y MEDIO AMBIENTE

ANÁLISIS SEGURO DE TRABAJO (AST)

AST

PROYECTO PUENTE		EMPRESA: ARCO		SUPERVISOR / CAPATAZ RESPONSABLE: JUAN CARLOS TITO	
TRABAJO O ACTIVIDAD: <i>Cable y fijación de Hierro</i>		SECTOR DE TRABAJO: Puyupungo		ESPECIALIDAD: <i>Civil</i>	
FECHA: <i>14/04/2002</i>		HORA: <i>07:00</i>			
1.- ¿ Se identificó el EPP adecuado para la tarea: Casco, zapatos, gafas, guantes, protectores auditivos, arnés de seguridad, protector facial?		<input checked="" type="checkbox"/>		4.- ¿Para trabajos en altura se evaluó: escaleras, accesos, líneas de vida, plataformas, andamios, arnes de seguridad?	
2.- ¿ El personal está capacitado para realizar la actividad?		<input checked="" type="checkbox"/>		5.- ¿Para trabajos en espacios confinados se evaluó: escaleras, accesos, líneas de vida, andamios, arnes de seguridad?	
PROCEDIMIENTOS ESPECIALES Y PERMISOS REQUERIDOS:					
Procedimientos		SI		NO	
Excavación con maquinaria.		<input checked="" type="checkbox"/>		<input type="checkbox"/>	
Luz de cargas con maquinaria.		<input checked="" type="checkbox"/>		<input type="checkbox"/>	
ETAPAS DEL TRABAJO					
Cable y fijación de Hierro, pernos, Vigas intermedia y Hierro de Columna		RIESGOS POTENCIALES		MEDIDAS PARA CONTROLAR LOS RIESGOS	
<i>Cable de Hierro, pernos, Vigas intermedia y Hierro de Columna</i>		<i>Caida de personas, golpes</i>		<i>E.P.P</i>	
NOMBRE: Juan Carlos Tito		NOMBRE: Ing. Wellington Guato			
FIRMA DEL CAPATAZ O ENCARGADO		FIRMA DEL ING.-DE CAMPO Y/O RESIDENTE			
		FIRMA DE FISCALIZACION			



SISTEMA DE GESTIÓN DE SEGURIDAD, SALUD OCUPACIONAL Y MEDIO AMBIENTE

HOJA 2

ANÁLISIS SEGURO DE TRABAJO (AST)

AST

FECHA:

14/04/2022

HORA:

07:00

PERSONAL PARTICIPANTE DEL TRABAJO

N°	PERSONAL	CARGO	FIRMA	N°	PERSONAL	CARGO	FIRMA
1	Peder Pouchi	Obrero		13			
2	Carlos Andy	Obrero		14			
3	Lobión Jevicko	Obrero		15			
4	Steve Saucer	Obrero		16			
5	Wilely Vargas	Obrero		17			
6	Rony Zambrano	Obrero		18			
7	Morcelo Lopez	Obrero		19			
8	Jose Norvaez	Obrero		20			
9	Ramiro Zubela	Obrero		21			
10	Jaime Zabala	Obrero		22			
11				23			
12				24			



SISTEMA DE GESTIÓN DE SEGURIDAD, SALUD OCUPACIONAL Y MEDIO AMBIENTE
ANÁLISIS SEGURO DE TRABAJO (AST)

HOJA 1

AST

PROYECTO PUENTE		EMPRESA: ARCO		SUPERVISOR / CAPATAZ RESPONSABLE: JUAN CARLOS TITE	
TRABAJO O ACTIVIDAD: <i>Corte y Sigurado de Hierro</i>		SECTOR DE TRABAJO: Puyupungo		ESPECIALIDAD: <i>Civil</i>	
FECHA: <i>15/04/2021</i>		HORA: <i>07:00</i>			
1.- ¿ Se identificó el EPP adecuado para la tarea: Casco, zapatos, gafas, guantes, protectores auditivos, amés de seguridad, protector facial?		S' / N'		4.- ¿Para trabajos en altura se evaluó: escaleras, accesos, líneas de vida, plataformas, andamios, arnes de seguridad ?	
2.- ¿ El personal está capacitado para realizar la actividad?		S' / N'		5.- ¿Para trabajos en espacios confinados se evaluó: escaleras, accesos, líneas de vida, andamios, arnes de seguridad ?	
Procedimientos		SI / NO		PROCEDIMIENTOS ESPECIALES Y PERMISOS REQUERIDOS	
Excavación con maquinaria.		/		Trabajos en alturas	
Izaje de cargas con maquinaria.		/		Trabajos en espacios confinados.	
ETAPAS DEL TRABAJO		RIESGOS POTENCIALES		MEDIDAS PARA CONTROLAR LOS RIESGOS	
<i>Corte y Sigurado de Hierro</i>		<i>Corte de Hierros, golpes.</i>		<i>E.P.P.</i>	
<i>Para Hierros. Para Vigas</i>		<i>Para Acablar.</i>			
<i>Indeterminados, y Arnes</i>					
<i>de Columnas.</i>					
NOMBRE: Juan Carlos Tite		NOMBRE: Ing. Wellington Guato			
FIRMA DEL CAPATAZ O ENCARGADO		FIRMA DEL ING. DE CAMPO Y/O RESIDENTE		FIRMA DE FISCALIZACION	



SISTEMA DE GESTIÓN DE SEGURIDAD, SALUD OCUPACIONAL Y MEDIO AMBIENTE
ANÁLISIS SEGURO DE TRABAJO (AST)

HOJA 2

AST

FECHA: 15/04/2022

HORA: 07:00

PERSONAL PARTICIPANTE DEL TRABAJO

Nº	PERSONAL	CARGO	FIRMA	Nº	PERSONAL	CARGO	FIRMA
1	Jorge Solórzano	Operario		13			
2	Carlos Guey	Operario		14			
3	José Luis Izquierdo	Operario		15			
4	Rider Pacheco	Operario		16			
5	Wilder Vargas	Operario		17			
6	Rony Zambrano	Operario		18			
7	Marcelo Pápa	Operario		19			
8	José Navarro	Operario		20			
9	Romero Zabala	Operario		21			
10	Jaime Zabala	Operario		22			
11				23			
12				24			

ARCO		SISTEMA DE GESTIÓN DE SEGURIDAD, SALUD OCUPACIONAL Y MEDIO AMBIENTE		HOJA 1	
PROYECTO		EMPRESA:		SUPERVISOR / CAPATAZ RESPONSABLE:	
PUENTE		ARCO		JUAN CARLOS TITE	
TRABAJO O ACTIVIDAD:		SECTOR DE TRABAJO:		ESPECIALIDAD:	
Corte y fijación de Hierro.		Puyupungo		Civil	
FECHA:		HORA:			
18/04/2022		07:00			
1.- ¿ Se identificó el EPP adecuado para la tarea: Casco, zapatos, gafas, guantes, protectores auditivos, arnés de seguridad, protector facial?		S		S	
2.- ¿ El personal está capacitado para realizar la actividad?		S		S	
4.- ¿Para trabajos en altura se evaluó: escaleras, accesos, líneas de vida, plataformas, andamios, arnes de seguridad ?		S		S	
5.- ¿Para trabajos en espacios confinados se evaluó: escaleras, accesos, líneas de vida, andamios, arnes de seguridad ?		S		S	
PROCEDIMIENTOS ESPECIALES Y PERMISOS REQUERIDOS:					
Procedimientos		SI		NO	
Excavación con maquinaria.		/		/	
Lizaje de cargas con maquinaria.		/		/	
DETERMINACION DE PELIGROS Y RIESGOS EN LA ACTIVIDAD A REALIZAR					
ETAPAS DEL TRABAJO		RIESGOS POTENCIALES		MEDIDAS PARA CONTROLAR LOS RIESGOS	
Corte y fijación de Hierro para muros		Cortes, golpes, caídas.		E.P.P	
- Amarrar de Hierro para Muros.		Respones y Pano Cables.		E.P.P	
NOMBRE: Juan Carlos Tite		NOMBRE: Ing. Wellington Guato			
FIRMA DEL CAPATAZ O ENCARGADO		FIRMA DEL ING. DE CAMPO Y/O RESIDENTE		FIRMA DE FISCALIZACION	



SISTEMA DE GESTIÓN DE SEGURIDAD, SALUD OCUPACIONAL Y MEDIO AMBIENTE

HOJA 2

ANÁLISIS SEGURO DE TRABAJO (AST)

AST

FECHA:

HORA:

13/09/2022 07:00

PERSONAL PARTICIPANTE DEL TRABAJO

Nº	PERSONAL	CARGO	FIRMA	Nº	PERSONAL	CARGO	FIRMA
1	Sivan Salazar	Operario		13			
2	Carlos Anely	Operario		14			
3	Fabian Zunetea	Operario		15			
4	Rider Pavchi	Operario		16			
5	Wilder Vargas	Operario		17			
6	Rony Zambrano	Operario		18			
7	Marcelo Papa	Operario		19			
8	Jose Navarria	Operario		20			
9	Ramiro Zabala	Operario		21			
10	Jaine Zabala	Operario		22			
11				23			
12				24			



SISTEMA DE GESTIÓN DE SEGURIDAD, SALUD OCUPACIONAL Y MEDIO AMBIENTE

ANÁLISIS SEGURO DE TRABAJO (AST)

AST

PROYECTO PUENTE		EMPRESA: ARCO		SUPERVISOR / CAPATAZ RESPONSABLE: JUAN CARLOS TITE	
TRABAJO O ACTIVIDAD: <i>Corte y fijado de Hierro para Arco</i>		SECTOR DE TRABAJO: Puyupungo		ESPECIALIDAD: <i>Civil</i>	
FECHA: <i>19/04/2011</i>		HORA: <i>07:00</i>			
1.- ¿ Se identificó el EPP adecuado para la tarea: Casco, zapatos, gafas, guantes, protectores auditivos, arnés de seguridad, protector facial?		<input checked="" type="checkbox"/>		<input checked="" type="checkbox"/>	
2.- ¿ El personal está capacitado para realizar la actividad?		<input checked="" type="checkbox"/>		<input checked="" type="checkbox"/>	
PROCEDIMIENTOS ESPECIALES Y PERMISOS REQUERIDOS					
SI		NO		Procedimientos	
<input checked="" type="checkbox"/>		<input checked="" type="checkbox"/>		Trabajos en alturas	
<input checked="" type="checkbox"/>		<input checked="" type="checkbox"/>		Trabajos en espacios confinados.	
DETERMINACION DE PELIGROS Y RIESGOS EN LA ACTIVIDAD A REALIZAR					
ETAPAS DEL TRABAJO		RIESGOS POTENCIALES		MEDIDAS PARA CONTROLAR LOS RIESGOS	
<i>Corte y fijado de Hierro para Arcos, viga intermedia.</i>		<i>Cortes, golpes, caídas</i>		<i>E.P.P.</i>	
<i>Amorre del Hierro</i>		<i>Dono Ocular, Proximidades de manos</i>		<i>E.P.P.</i>	
NOMBRE: Juan Carlos Tite		NOMBRE: Ing. Wellington Guato		NOMBRE:	
FIRMA DEL CAPATAZ O ENCARGADO		FIRMA DEL ING. DE CAMPO YO RESIDENTE		FIRMA DE FISCALIZACION	





SISTEMA DE GESTIÓN DE SEGURIDAD, SALUD OCUPACIONAL Y MEDIO AMBIENTE

HOJA 2

ANÁLISIS SEGURO DE TRABAJO (AST)

AST

PERSONAL PARTICIPANTE DEL TRABAJO		FECHA:	HORA:				
		19/04/2022	07:00				
Nº	PERSONAL	CARGO	FIRMA	Nº	PERSONAL	CARGO	FIRMA
1	Steven Salazar	Operario		13			
2	Carlos Areddy	Operario		14			
3	Fabian Izurbe	Operario		15			
4	Ricard Puchpi	Operario		16			
5	Wilder Vargas	Operario		17			
6	Rony Sambrano	Operario		18			
7	Marcelo Papa	Operario		19			
8	José Navarce	Operario		20			
9	Ramiro Zabala	Operario		21			
10	Jaime Zabala	Operario		22			
11				23			
12				24			

ARCO CONSULTOR		SISTEMA DE GESTIÓN DE SEGURIDAD, SALUD OCUPACIONAL Y MEDIO AMBIENTE		HOJA 1	
PROYECTO PUENTE		EMPRESA: ARCO		SUPERVISOR / CAPATAZ RESPONSABLE: JUAN CARLOS TITE	
ANÁLISIS SEGURO DE TRABAJO (AST)					
TRABAJO O ACTIVIDAD: <i>Corte y fijación de hierro</i>	SECTOR DE TRABAJO: Puyupungo	ESPECIALIDAD: <i>Civil</i>	FECHA: <i>20/04/2022</i>	HORA: <i>07:00</i>	
1.- ¿ Se identificó el EPP adecuado para la tarea: Casco, zapatos, gafas, guantes, protectores auditivos, arnes de seguridad, protector facial?		4.- ¿Para trabajos en altura se evaluó: escaleras, accesos, líneas de vida, plataformas, andamios, arnes de seguridad ?			
2.- ¿ El personal está capacitado para realizar la actividad?		5.- ¿Para trabajos en espacios confinados se evaluó: escaleras, accesos, líneas de vida, andamios, arnes de seguridad ?			
PROCEDIMIENTOS: ESPECIALES Y REQUERIDOS					
Procedimientos	SI	NO	Procedimientos	SI	NO
Excavación con maquinaria.	<input checked="" type="checkbox"/>		Trabajos en alturas	<input checked="" type="checkbox"/>	
Lizaje de cargas con maquinaria.	<input checked="" type="checkbox"/>		Trabajos en espacios confinados.	<input checked="" type="checkbox"/>	
ETAPAS DEL TRABAJO:		RIESGOS POTENCIALES		MEDIDAS PARA CONTROLAR LOS RIESGOS	
<i>Corte y fijación de hierro para pillos y mire de la morsa Izquierdo.</i>		<i>Cortes y corridos, golpes.</i>		<i>EPP</i>	
<i>Morsa de hierro de muros.</i>		<i>Derrumbes, caídas.</i>		<i>EPP</i>	
<i>de pantalla y muros de des.</i>		<i>trampolinos.</i>			
NOMBRE: Juan Carlos Tite		NOMBRE: Ing. Wellington Guato			
					
FIRMA DEL CAPATAZ O ENCARGADO		FIRMA DEL ING. DE CAMPO Y/O RESIDENTE		FIRMA DE FISCALIZACIÓN	



SISTEMA DE GESTIÓN DE SEGURIDAD, SALUD OCUPACIONAL Y MEDIO AMBIENTE

HOJA 2

ANÁLISIS SEGURO DE TRABAJO (AST)

AST

FECHA:





20/04/2022

HORA:

7:00

PERSONAL PARTICIPANTE DEL TRABAJO

Nº	PERSONAL	CARGO	FIRMA	Nº	PERSONAL	CARGO	FIRMA
1	Shen Saizay	Operario		13			
2	Carlos Anduj	Operario		14			
3	José Zúñiga	Operario		15			
4	Rider Pacheco	Operario		16			
5	Wilder Vargas	Operario		17			
6	Rony Zambrano	Operario		18			
7	Haroldo Pagan	Operario		19			
8	José Narvaez	Operario		20			
9	Rauro Sabala	Operario		21			
10	José Sabala	Operario		22			
11				23			
12				24			

		SISTEMA DE GESTIÓN DE SEGURIDAD, SALUD OCUPACIONAL Y MEDIO AMBIENTE			HOJA 1	
		ANÁLISIS SEGURO DE TRABAJO (AST)			AST	
PROYECTO PUENTE		EMPRESA: ARKO		SUPERVISOR / CAPATAZ RESPONSABLE: JUAN CARLOS TITE		
TRABAJO O ACTIVIDAD: <i>Corte y figuredo de Hierro para patilla</i>		SECTOR DE TRABAJO: Puyupungo		ESPECIALIDAD: <i>Civil</i>		
1.- ¿ Se identificó el EPP adecuado para la tarea: Casco, zapatos, gafas, guantes, protectores auditivos, arnés de seguridad, protector facial?		4.- ¿Para trabajos en altura se evaluó: escaleras, accesos, líneas de vida, plataformas, andamios, arnes de seguridad?		FECHA: <i>11/04/2022</i>		
2.- ¿ El personal está capacitado para realizar la actividad?		5.- ¿Para trabajos en espacios confinados se evaluó: escaleras, accesos, líneas de vida, andamios, arnes de seguridad?		HORA: <i>07:00</i>		
PROCEDIMIENTOS ESPECIALES Y PERMISOS REQUERIDOS						
Procedimientos Excavación con maquinaria. Izaje de cargas con maquinaria.		Procedimientos Trabajos en alturas Trabajos en espacios confinados.		SI NO <input checked="" type="checkbox"/> <input type="checkbox"/> <input checked="" type="checkbox"/> <input type="checkbox"/>		
DETERMINACION DE PELIGROS Y RIESGOS EN LA ACTIVIDAD A REALIZAR						
ETAPAS DEL TRABAJO		RIESGOS POTENCIALES		MEDIDAS PARA CONTROLAR LOS RIESGOS		
<i>Corte y figuredo de Hierro para patilla y para muros de pantalla y muro de C/P estribos</i>		<i>Cortes, caídas, Derrumbes.</i>		<i>E.P.P.</i>		
<i>Moraga Izaj.</i>						
<i>Amasado de Hierro para patilla y alas.</i>		<i>Respones, cortes</i>		<i>E.P.P.</i>		
NOMBRE: Juan Carlos Tite		NOMBRE: Ing. Wellington Guato		NOMBRE:		
						
FIRMA DEL CAPATAZ O ENCARGADO		FIRMA DEL ING. DE CAMPO Y/O RESIDENTE		FIRMA DE FISCALIZACION		



SISTEMA DE GESTIÓN DE SEGURIDAD, SALUD OCUPACIONAL Y MEDIO AMBIENTE

HOJA 2

ANÁLISIS SEGURO DE TRABAJO (AST)

AST



FECHA:

HORA:

21/04/2022 07:00

PERSONAL PARTICIPANTE DEL TRABAJO

Nº	PERSONAL	CARGO	FIRMA	Nº	PERSONAL	CARGO	FIRMA
1	Shen Salazar	Operario		13			
2	Carlos Gudy	Operario		14			
3	Fabian Izurieta	Operario		15			
4	Ricard Parachi	Operario		16			
5	Wilder Vargas	Operario		17			
6	Rony Lombardi	Operario		18			
7	Michele Papa	Operario		19			
8	José Norvacec	Operario		20			
9	Ramiro Zabada	Operario		21			
10	Jaime Zabada	Operario		22			
11				23			
12				24			

ARKO CORPORACIÓN		SISTEMA DE GESTIÓN DE SEGURIDAD, SALUD OCUPACIONAL Y MEDIO AMBIENTE		HOJA 1	
ANÁLISIS SEGURO DE TRABAJO (AST)				AST	
PROYECTO PUENTE		EMPRESA: ARKO		SUPERVISOR / CAPATAZ RESPONSABLE: JUAN CARLOS TITE	
TRABAJO O ACTIVIDAD: <i>Armedo de Hierro en Muro.</i>		SECTOR DE TRABAJO: Puyupungo		ESPECIALIDAD: <i>Civil</i>	
1.- ¿ Se identificó el EPP adecuado para la tarea: Casco, zapatos, gafas, guantes, protectores auditivos, arnes de seguridad, protector facial?		FECHA: <i>28/04/2022</i>		HORA: <i>07:00</i>	
2.- ¿ El personal está capacitado para realizar la actividad?		4.- ¿Para trabajos en altura se evaluó: escaleras, accesos, líneas de vida, plataformas, andamios, arnes de seguridad ?		5.- ¿Para trabajos en espacios confinados se evaluó: escaleras, accesos, líneas de vida, andamios, arnes de seguridad ?	
SI		SI		SI	
NO		NO		NO	
Procedimientos		Procedimientos		Procedimientos	
Excavación con maquinaria.		Trabajos en alturas		Trabajos en alturas	
Izaje de cargas con maquinaria.		Trabajos en espacios confinados.		Trabajos en espacios confinados.	
ETAPAS DEL TRABAJO		RIESGOS POTENCIALES		MEDIDAS PARA CONTROLAR LOS RIESGOS	
<i>Armedo de Hierro en muro</i>		<i>Caidas, Apostom, etc</i>		<i>E.P.P.</i>	
<i>Armedo de Encantado en muro de paballa y muro de los.</i>		<i>Caidas y golpes</i>		<i>E.P.P.</i>	
NOMBRE: Juan Carlos Tite		NOMBRE: Ing. Wellington Guato		NOMBRE:	
					
FIRMA DEL CAPATAZ O ENCARGADO		FIRMA DEL ING. DE CAMPO Y/O RESIDENTE		FIRMA DE FISCALIZACION	



SISTEMA DE GESTIÓN DE SEGURIDAD, SALUD OCUPACIONAL Y MEDIO AMBIENTE

HOJA 2

ANÁLISIS SEGURO DE TRABAJO (AST)



AST

FECHA: 21/04/2022

HORA: 07:00

PERSONAL PARTICIPANTE DEL TRABAJO

Nº	PERSONAL	CARGO	FIRMA	Nº	PERSONAL	CARGO	FIRMA
1	Siron Salazar	Opero		13			
2	Carlos Anady.	Opero		14			
3	Fabian Izurieta	Opero		15			
4	Rider Parachi	Opero		16			
5	Wido Veger	Opero		17			
6	Roy Zambrano	Opero		18			
7	Marcelo Papa	Opero		19			
8	José Navariz	Opero		20			
9	Ramiro Zabala	Opero		21			
10	Jaine Zabala	Opero.		22			
11				23			
12				24			

		SISTEMA DE GESTIÓN DE SEGURIDAD, SALUD OCUPACIONAL Y MEDIO AMBIENTE		HOJA 1	
		ANÁLISIS SEGURO DE TRABAJO (AST)			
PROYECTO		EMPRESA:		SUPERVISOR / CAPATAZ RESPONSABLE:	
PUENTE		ARKO		JUAN CARLOS TITE	
TRABAJO O ACTIVIDAD:		SECTOR DE TRABAJO:		ESPECIALIDAD:	
Suavce de hierro en pte de la		Puyupungo		Civi	
FECHA:		HORA:			
27/04/2022		07:00 AM			
1.- ¿ Se identificó el EPP adecuado para la tarea: Casco, zapatos, gafas, guantes, protectores auditivos, amés de seguridad, protector facial?		S		S	
2.- ¿ El personal está capacitado para realizar la actividad?		S		S	
4.- ¿Para trabajos en altura se evaluó: escaleras, accesos, líneas de vida, plataformas, andamios, arnes de seguridad ?		S		S	
5.- ¿Para trabajos en espacios confinados se evaluó: escaleras, accesos, líneas de vida, andamios arnes de seguridad ?		S		S	
PROCEDIMIENTOS ESPECIALES Y PERMISOS REQUERIDOS					
Procedimientos		SI		NO	
Excavación con maquinaria.		/		/	
Lzaje de cargas con maquinaria.		/		/	
DETERMINACION DE PELIGROS Y RIESGOS EN LA ACTIVIDAD A REALIZAR					
ETAPAS DEL TRABAJO		RIESGOS: POTENCIALES		MEDIDAS PARA CONTROLAR LOS RIESGOS	
Amarras de hierro es patalla y alas (muros) y vigas interiores		Resmillones, golpes (vida)		E.P.P	
Encostrado es muros de montalla y de ala.		golpes, vida.		E.P.P	
NOMBRE: Juan Carlos Tite		NOMBRE: Ing. Wellington Guato			
					
FIRMA DEL CAPATAZ O ENCARGADO		FIRMA DEL ING. DE CAMPO Y/O RESIDENTE		FIRMA DE FISCALIZACION	



SISTEMA DE GESTIÓN DE SEGURIDAD, SALUD OCUPACIONAL Y MEDIO AMBIENTE
ANÁLISIS SEGURO DE TRABAJO (AST)

HOJA 2

AST

FECHA: 25/04/2012 HORA: 07:00 PM

PERSONAL PARTICIPANTE DEL TRABAJO

N°	PERSONAL	CARGO	FIRMA	N°	PERSONAL	CARGO	FIRMA
1	Silven Salazar	Operario		13			
2	Carlos Andy	Operario		14			
3	Jabim Zanierfa	Operario		15			
4	Rider Paedhi	Operario		16			
5	Wilda Vargas	Operario		17			
6	Rony Zambrano	Operario		18			
7	Marcelo Papa	Operario		19			
8	José Varvaer	Operario		20			
9	Ramiro Zabala	Operario		21			
10	Jaime Zabala	Operario		22			
11				23			
12				24			



SISTEMA DE GESTIÓN DE SEGURIDAD, SALUD OCUPACIONAL Y MEDIO AMBIENTE

HOJA 1

ANÁLISIS SEGURO DE TRABAJO (AST)

AST

PROYECTO PUENTE		EMPRESA: ARCO		SUPERVISOR / CAPATAZ RESPONSABLE: JUAN CARLOS TITE	
TRABAJO O ACTIVIDAD: <i>Amarra de fierro muro de batalla.</i>		SECTOR DE TRABAJO: Puyupungo		ESPECIALIDAD: <i>Civil</i>	
FECHA: <i>26/05/2022</i>		HORA: <i>07</i>			
1.- ¿ Se Identificó el EPP adecuado para la tarea: Casco, zapatos, gafas, guantes, protectores auditivos, amás de seguridad, protector facial?		<i>SI</i>		<i>SI</i>	
2.- ¿ El personal está capacitado para realizar la actividad?		<i>SI</i>		<i>SI</i>	
PROCEDIMIENTOS: ESPECIALES Y PERMISOS REQUERIDOS		4.- ¿Para trabajos en altura se evaluó: escaleras, accesos, líneas de vida, plataformas, andamios, arnes de seguridad ?		<i>SI</i>	
		5.- ¿Para trabajos en espacios confinados se evaluó: escaleras, accesos, líneas de vida, andamios, arnes de seguridad ?		<i>SI</i>	
Excavación con maquinaria.		Procedimientos		<i>SI</i>	
Luz de cargas con maquinaria.		Trabajos en alturas		<i>SI</i>	
		Trabajos en espacios confinados.		<i>SI</i>	
DETERMINACION DE PELIGROS Y RIESGOS EN LA ACTIVIDAD A REALIZAR					
ETAPAS DEL TRABAJO		RIESGOS POTENCIALES		MEDIDAS PARA CONTROLAR LOS RIESGOS	
<i>Amarrar de fierro muro de batalla y muro de los - Estribo margen Izq.</i>		<i>golpes, caídas, torcedura de dedos</i>		<i>E.P.P.</i>	
<i>Encofrado de muros de batalla y alos del estribo margen Izquierda y viga inmediatamente</i>		<i>golpes caídas</i>		<i>E.P.P.</i>	
NOMBRE: Juan Carlos Tite		NOMBRE: Ing. Wellington Guato			
FIRMA DEL CAPATAZ O ENCARGADO		FIRMA DEL ING. DE CAMPO Y/O RESIDENTE		FIRMA DE FISCALIZACION	



SISTEMA DE GESTIÓN DE SEGURIDAD, SALUD OCUPACIONAL Y MEDIO AMBIENTE
ANÁLISIS SEGURO DE TRABAJO (AST)

HOJA 2

AST

FECHA: 08/04/2011 HORA: 07:00

PERSONAL PARTICIPANTE DEL TRABAJO

Nº	PERSONAL	CARGO	FIRMA	Nº	PERSONAL	CARGO	FIRMA
1	Divon Sulazar	Operario		13			
2	Carlos Anduj	Operario		14			
3	Fabian Teureta	Operario		15			
4	Rider Pachri	Operario		16			
5	Wilber Vargas	Operario		17			
6	Rony Zambano	Operario		18			
7	Marcelo Papa	Operario		19			
8	José Narcaee	Operario		20			
9	Ramiro Sabala	Operario		21			
10	José Sabala	Operario		22			
11				23			
12				24			



SISTEMA DE GESTIÓN DE SEGURIDAD, SALUD OCUPACIONAL Y MEDIO AMBIENTE
ANÁLISIS SEGURO DE TRABAJO (AST)

HOJA 1
SUPERVISOR / CAPATAZ RESPONSABLE:
JUAN CARLOS TITE

PROYECTO PUENTE	EMPRESA: ARCO	FECHA: 27/04/2022	HORA: 07:00
TRABAJO O ACTIVIDAD: Fundición de Muros	SECTOR DE TRABAJO: Puyupungo	ESPECIALIDAD: Civil	

1.- ¿ Se identificó el EPP adecuado para la tarea: Casco, zapatos, gafas, guantes, protectores auditivos, arnés de seguridad, protector facial? SI NO

2.- ¿ El personal está capacitado para realizar la actividad? SI NO

4.- ¿Para trabajos en altura se evaluó: escaleras, accesos, líneas de vida, plataformas, andamios, arnes de seguridad ? SI NO

5.- ¿Para trabajos en espacios confinados se evaluó: escaleras, accesos, líneas de vida, andamios, arnes de seguridad ? SI NO

PROCEDIMIENTOS: ESPECIALES Y PERMISOS REQUERIDOS		SI	NO
Procedimientos	Trabajos en alturas	<input checked="" type="checkbox"/>	<input type="checkbox"/>
Excavación con maquinaria.	Trabajos en espacios confinados.	<input checked="" type="checkbox"/>	<input type="checkbox"/>
lizaje de cargas con maquinaria.			

DETERMINACION DE PELIGROS Y RIESGOS EN LA ACTIVIDAD A REALIZAR

ETAPAS DEL TRABAJO	RIESGOS POTENCIALES	MEDIDAS PARA CONTROLAR LOS RIESGOS
Fundición de Muros de	Danio Estruc.	E.P.P.
Patalla y Muros de		
Medio Medio altura		
Exhibo Muro de Seg.		
Tarea de Maestros de Hormigo golpe		E.P.P.

NOMBRE: Juan Carlos Tite	NOMBRE:
FIRMA DEL CAPATAZ O ENCARGADO	FIRMA DEL ING. DE CAMPO-NO RESIDENTE
	FIRMA DE FISCALIZACION



SISTEMA DE GESTIÓN DE SEGURIDAD, SALUD OCUPACIONAL Y MEDIO AMBIENTE

HOJA 2

ANÁLISIS SEGURO DE TRABAJO (AST)



AST

FECHA: 07/04/2012

HORA: 07:00 AM

PERSONAL PARTICIPANTE DEL TRABAJO

N°	PERSONAL	CARGO	FIRMA	N°	PERSONAL	CARGO	FIRMA
1	Stuan Salazar	Obrero		13			
2	Carlos Jedy	Obrero		14			
3	Fabian Izurbe	Obrero		15			
4	Rider Pachin	Obrero		16			
5	Wilder Vargas	Obrero		17			
6	Rony Zambrano	Obrero		18			
7	Marcelo Paga	Obrero		19			
8	José Naruice	Obrero		20			
9	Rauno Zabala	Obrero		21			
10	Juime Zabala	Obrero		22			
11				23			
12				24			

ARKO CONSTRUCION		SISTEMA DE GESTIÓN DE SEGURIDAD, SALUD OCUPACIONAL Y MEDIO AMBIENTE		HOJA 1	
PROYECTO PUENTE		EMPRESA: ARKO		SUPERVISOR / CAPATAZ RESPONSABLE: JUAN CARLOS TITE	
TRABAJO O ACTIVIDAD: <i>Trabajo de Muros</i>		SECTOR DE TRABAJO: Puyupungo		ESPECIALIDAD: <i>Civil</i>	
FECHA: <i>28/04/2022</i>		HORA: <i>07:00</i>			
1.- ¿ Se identificó el EPP adecuado para la tarea: Casco, zapatos, gafas, guantes, protectores auditivos, arnes de seguridad, protector facial?		<i>SI</i>		<i>SI</i>	
2.- ¿ El personal está capacitado para realizar la actividad?		<i>SI</i>		<i>SI</i>	
PROCEDIMIENTOS ESPECIALES Y PERMISOS REQUERIDOS:		4.- ¿Para trabajos en altura se evaluó: escaleras, accesos, líneas de vida, plataformas, andamios, arnes de seguridad ?		<i>SI</i>	
PROCEDIMIENTOS ESPECIALES Y PERMISOS REQUERIDOS:		5.- ¿Para trabajos en espacios confinados se evaluó: escaleras, accesos, líneas de vida, andamios, arnes de seguridad ?		<i>SI</i>	
Excavación con maquinaria.		Procedimientos		SI	
Lizaje de cargas con maquinaria.		Trabajos en alturas		NO	
		Trabajos en espacios confinados.		/	
				/	
DETERMINACION DE PELIGROS Y RIESGOS EN LA ACTIVIDAD A REALIZAR		RIESGOS POTENCIALES		MEDIDAS PARA CONTROLAR LOS RIESGOS	
ETAPAS DEL TRABAJO		RIESGOS POTENCIALES		MEDIDAS PARA CONTROLAR LOS RIESGOS	
<i>Trasladar de Muro a Parado y</i>		<i>Caída de personas</i>		<i>E.P.P.</i>	
<i>Muros de obra hasta Nivel Superior medida de Vigas Intermedias</i>		<i>Caída de personas</i>			
<i>Entrada moza de Izaje</i>					
<i>Tomar de muestra de Hormigon</i>				<i>E.P.P.</i>	
NOMBRE: Juan Carlos Tite		NOMBRE: Ing. Wellington Guate		NOMBRE:	
					
FIRMA DEL CAPATAZ O ENCARGADO		FIRMA DEL ING. DE CAMPO Y/O RESIDENTE		FIRMA DE FISCALIZACION	



SISTEMA DE GESTIÓN DE SEGURIDAD, SALUD OCUPACIONAL Y MEDIO AMBIENTE
ANÁLISIS SEGURO DE TRABAJO (AST)

HOJA 2

AST

FECHA: 08/04/2008

HORA: 07:00

PERSONAL PARTICIPANTE DEL TRABAJO

Nº	PERSONAL	CARGO	FIRMA	Nº	PERSONAL	CARGO	FIRMA
1	Silvén Salazar	Obrero		13			
2	Carlos Acosta	Obrero		14			
3	Fabian Zurrocha	Obrero		15			
4	Ricard Lavada	Obrero		16			
5	Wilda Vargas	Obrero		17			
6	Roy Zambrano	Obrero		18			
7	Marcelo Saffa	Obrero		19			
8	Jose Narcaez	Obrero		20			
9	Ramiro Zubela	Obrero		21			
10	Josue Zabedian	Obrero		22			
11				23			
12				24			

ARKO CONSORCIO		SISTEMA DE GESTIÓN DE SEGURIDAD, SALUD OCUPACIONAL Y MEDIO AMBIENTE		HOJA 1	
ANÁLISIS SEGURO DE TRABAJO (AST)				AST	
PROYECTO PUENTE		EMPRESA: ARKO		SUPERVISOR / CAPATAZ RESPONSABLE: JUAN CARLOS TITE	
TRABAJO O ACTIVIDAD: <i>Corte y Sigrado de Hierro</i>		SECTOR DE TRABAJO: Puyupungo		ESPECIALIDAD: <i>Civil</i>	
FECHA: <i>23/04/2011</i>		HORA: <i>07:00</i>			
1.- ¿ Se identificó el EPP adecuado para la tarea: Casco, zapatos, gafas, guantes, protectores auditivos, arnes de seguridad, protector facial?		<i>SI</i>		<i>SI</i>	
2.- ¿ El personal está capacitado para realizar la actividad?		<i>SI</i>		<i>SI</i>	
PROCEDIMIENTOS ESPECIALES Y PERMISOS REQUERIDOS					
Procedimientos		SI		NO	
Excavación con maquinaria.		<i>/</i>			
Lizaje de cargas con maquinaria.		<i>/</i>			
DETERMINACION DE PELIGROS Y RIESGOS EN LA ACTIVIDAD A REALIZAR					
ETAPAS DEL TRABAJO		RIESGOS POTENCIALES		MEDIDAS PARA CONTROLAR LOS RIESGOS	
<i>Corte y Sigrado de Hierro para Muro de pantalla estribo Derecha</i>		<i>Cortes, golpes, Derrumbes.</i>		<i>E.P.P.?</i>	
<i>Motor de Hierro en muro de pantalla estribo Margen Derecha</i>		<i>Transmisiones, golpes.</i>		<i>E.P.P.?</i>	
NOMBRE: Juan Carlos Tite		NOMBRE: Ing. Wellington Guato			
FIRMA DEL CAPATAZ O ENCARGADO		FIRMA DEL ING. DE CAMBO Y/O RESIDENTE		FIRMA DE FISCALIZACION	



SISTEMA DE GESTIÓN DE SEGURIDAD, SALUD OCUPACIONAL Y MEDIO AMBIENTE

HOJA 2

ANÁLISIS SEGURO DE TRABAJO (AST)

AST

FECHA:

29/04/2022

HORA:

07:00

PERSONAL PARTICIPANTE DEL TRABAJO

Nº	PERSONAL	CARGO	FIRMA	Nº	PERSONAL	CARGO	FIRMA
1	Siven Salazar	Obrero		13			
2	Carlos Andy	Obrero		14			
3	Jesús Zurita	Obrero		15			
4	Ricardo Pacheco	Obrero		16			
5	Wilder Vargas	Obrero		17			
6	Rony Zambrano	Obrero		18			
7	Marcelo Papa	Obrero		19			
8	José Narvaez	Obrero		20			
9	Ramiro Zubalaga	Obrero		21			
10	Jaime Zubalaga	Obrero		22			
11				23			
12				24			

ARCO		SISTEMA DE GESTIÓN DE SEGURIDAD, SALUD OCUPACIONAL Y MEDIO AMBIENTE		HOJA 1	
ANÁLISIS SEGURO DE TRABAJO (AST)				AST	
PROYECTO PUENTE		EMPRESA: ARCO		SUPERVISOR / CAPATAZ RESPONSABLE: JUAN CARLOS TITE	
TRABAJO O ACTIVIDAD: Amarrar de Hierro		SECTOR DE TRABAJO: Puyupungo		ESPECIALIDAD: Civil	
				FECHA: 30/04/2022	
				HORA: 07:00	
1.- ¿ Se identificó el EPP adecuado para la tarea: Casco, zapatos, gafas, guantes, protectores auditivos, arnes de seguridad, protector facial?		2' 3'		4.- ¿Para trabajos en altura se evaluó: escaleras, accesos, líneas de vida, plataformas, andamios, arnes de seguridad ?	
2.- ¿ El personal está capacitado para realizar la actividad?		2' 3'		5.- ¿Para trabajos en espacios confinados se evaluó: escaleras, accesos, líneas de vida, andamios, arnes de seguridad ?	
Procedimientos		SI		NO	
Excavación con maquinaria.		/		/	
Lizaje de cargas con maquinaria.		/		/	
ETAPAS DEL TRABAJO		RIESGOS POTENCIALES		MEDIDAS PARA CONTROLAR LOS RIESGOS	
Amarrar de Hierro en Muro de		Trabaja de dedos		E.P.P.	
Baldes, estribo, Morsa Central					
Cable y Sigareda de Hierro.		Cortes, golpes		E.P.P.	
		Daño cables			
NOMBRE: Juan Carlos Tite		NOMBRE: Ing. Wellington Guato			
FIRMA DEL CAPATAZ Q ENCARGADO		FIRMA DEL ING. DE CAMPO Y/O RESIDENTE		FIRMA DE FISCALIZACION	



SISTEMA DE GESTIÓN DE SEGURIDAD, SALUD OCUPACIONAL Y MEDIO AMBIENTE
ANÁLISIS SEGURO DE TRABAJO (AST)

HOJA 2

AST

FECHA: 30/04/2022
HORA: 07:00.

PERSONAL PARTICIPANTE DEL TRABAJO

N°	PERSONAL	CARGO	FIRMA	N°	PERSONAL	CARGO	FIRMA
1	Steven Salazar	Operario		13			
2	Jablon Izurieta	Operario		14			
3	Carlos Araya	Operario		15			
4	Ricardo Paudin	Operario		16			
5	Wilda Vargas	Operario		17			
6	Roxy Zambrano	Operario		18			
7	Marcelo Pápa	Operario		19			
8	José Narvaiz	Operario		20			
9	Ramiro Zabala	Operario		21			
10	Jaime Zabala	Operario		22			
11				23			
12				24			



ANEXO 4

**PERMISOS DE TRABAJO SEGÚN LAS ACTIVIDADES A
REALIZARSE**

EMPRESA:

ARKO

PROYECTO:

Puente

Fecha:

01/04/2022 07:00

ACTIVIDAD:

Enco Frudo de la Viga Superior.

DESCRIPCION DEL TRABAJO

Trabajos en alturas (/) Trabajos con fuego () Trabajos eléctricos (/) Trabajos en espacios confinados (/)

Trabajos a nivel de suelo (/)

HERRAMIENTA, EPP Y EQUIPO A VERIFICAR ANTES DE INICIAR EL TRABAJO (MARCAR EN EL RECUADRO)

ARNES CON LINEAS DE VIDA <input type="checkbox"/>	EXTINTOR <input type="checkbox"/>	LONA ANTI-CHISPA <input type="checkbox"/>	PULIDORA <input type="checkbox"/>
GUANTES <input type="checkbox"/>	CALZADO <input type="checkbox"/>	MINIPULIDOR <input type="checkbox"/>	MOTOSIERRA <input type="checkbox"/>
CASCO <input type="checkbox"/>	BOTIQUIN <input type="checkbox"/>	HERRAMIENTA MANUAL <input type="checkbox"/>	ANDAMIOS <input type="checkbox"/>
PROTECTOR FACIAL <input type="checkbox"/>	COMPACTADOR <input type="checkbox"/>	TALADRO <input type="checkbox"/>	ESCALERA <input type="checkbox"/>
PROTECTOR AUDITIVO <input type="checkbox"/>	JUEGO DE LLAVE <input type="checkbox"/>	MOTOSOLDADORA <input type="checkbox"/>	MASCARILLA CONTRA POLVOS <input type="checkbox"/>
SEÑALIZACION <input type="checkbox"/>	SIERRA ELECTRICA <input type="checkbox"/>	GENERADOR <input type="checkbox"/>	GUANTES API <input type="checkbox"/>
	CINTA DE SEGURIDAD <input type="checkbox"/>	CALADORA <input type="checkbox"/>	MARTILLOS <input type="checkbox"/>

PRINCIPALES ACTIVIDADES A REALIZAR:	SIMBOLOS					RIESGOS POTENCIALES	MEDIDAS DE PREVENCION DE RIESGOS
	Q	G	A	C	E		
1. Encotrado de la Viga Superior		/		/		Daño Calor	1. E.P.P.
2. Margen derecho							2.
3.							3.
4.							4.
5.							5.
6.							6.
7.							7.
8.							8.

Q = Quemaduras G = golpes A = Asfixia C = Caídas E = Electrocuación

ANTES DE INICIAR UN TRABAJO, DETENTE UN MINUTO Y ANALIZA:

	SI	NO
1. ¿He identificado todas las energías peligrosas y están controladas adecuadamente?	/	
2. ¿Se exactamente qué voy hacer y como lo voy a hacer, sin correr riesgos?	/	
3. ¿Tengo bien entendido el procedimiento para realizar el trabajo?	/	
4. ¿Las herramientas y el equipo que voy a utilizar son adecuadas y están en buen estado?	/	
5. ¿El equipo de protección personal, para este trabajo es el adecuado y está en condición segura de uso?	/	
6. ¿Tengo todos los recursos para trabajar de forma segura?	/	
7. ¿El área donde voy a trabajar, está limpia, ordenada y segura?	/	
8. ¿Estoy física y anímicamente habilitado para realizar este trabajo?	/	
9. ¿El trabajo ha sido planeado para hacerlo seguro y sin apresuramiento?	/	
10. ¿Los andamios o escaleras están armados de manera segura?	/	
11. ¿Están las máquinas herramientas preparadas para el trabajo?	/	

Conformidad y autorización de las actividades.

Comentarios y Observaciones:

Completado con lo Planificado.

Nombre y firma del capataz o encargado del grupo.

Juan Carlos Tite

Hora: 07:00 am

Nombre y firma del Ing. de campo y/o residente.

Ing. Wellington Guato

Hora: 07:00 am







Nombre y Firma de fiscalización.

Hora: 07:00 am

FECHA: 01/04/2022

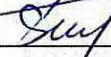
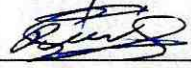
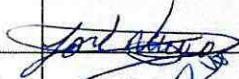
HORA DE PERMISO: 07:00 PM

CONFORMADO DEL PERSONAL

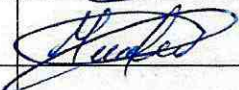
N°	NOMBRES Y APELLIDOS	CARGO	FIRMA
1	Ramiro Zabala	Obrero	
2	Saimon Zabala		
3	Rony Zambono		
4	Steven Edocor.		
5	Rider Pachá		
6	JOSE NAHUAÉZ		
7	Rony Zambono		
8	Walter Saez		
9	Fabian Izurieta.		
10	Carlos Andy		
11	Morales-Papa		
12			
13			
14			
15			
16			
17			
18			



PERMISO PARA TRABAJO

PERMISO

Página 1 de 2

EMPRESA:

ARKO

PROYECTO:

Puerto

Fecha:

02/04/2022 07:00

ACTIVIDAD:

Asegurado del Encotrado Viga Superior.

DESCRIPCIÓN DEL TRABAJO

Trabajos en alturas (/) Trabajos con fuego () Trabajos eléctricos () Trabajos en espacios confinados (.)

Trabajos a nivel de suelo (/)

HERRAMIENTA, EPP Y EQUIPO A VERIFICAR ANTES DE INICIAR EL TRABAJO (MARGAR EN EL RECUADRO)

ARNES CON LINEAS DE VIDA <input type="checkbox"/>	EXTINTOR <input type="checkbox"/>	LONA ANTI-CHISPA <input type="checkbox"/>	PULIDORA <input type="checkbox"/>
GUANTES <input type="checkbox"/>	CALZADO <input type="checkbox"/>	MINIPULIDOR <input type="checkbox"/>	MOTOSIERRA <input type="checkbox"/>
CASCO <input type="checkbox"/>	BOTIQUIN <input type="checkbox"/>	HERRAMIENTA MANUAL <input type="checkbox"/>	ANDAMIOS <input type="checkbox"/>
PROTECTOR FACIAL <input type="checkbox"/>	COMPACTADOR <input type="checkbox"/>	TALADRO <input type="checkbox"/>	ESCALERA <input type="checkbox"/>
PROTECTOR AUDITIVO <input type="checkbox"/>	JUEGO DE LLAVE <input type="checkbox"/>	MOTOSOLDADORA <input type="checkbox"/>	MASCARILLA CONTRA POLVOS <input type="checkbox"/>
SEÑALIZACION <input type="checkbox"/>	SIERRA ELECTRICA <input type="checkbox"/>	GENERADOR <input type="checkbox"/>	GUANTES API <input type="checkbox"/>
	CINTA DE SEGURIDAD <input type="checkbox"/>	CALADORA <input type="checkbox"/>	MARTILLOS <input type="checkbox"/>

PRINCIPALES ACTIVIDADES A REALIZAR:	SIMBOLOS					RIESGOS POTENCIALES	MEDIDAS DE PREVENCION DE RIESGOS
	Q	G	A	C	E		
1. <i>Asegurado del encotrado</i>		/		/		<i>caídas.</i>	1. <i>E.P.P.</i>
2. <i>Viga Superior Morgen Izq.</i>							2.
3.							3.
4. <i>Asegurado de la linea de vida.</i>		/		/		<i>utilizacion de la</i>	4. <i>E.P.P.</i>
5.						<i>Arnes de</i>	5.
6.						<i>Seguridad</i>	6.
7.							7.
8.							8.

Q = Quemaduras G = golpes A = Asfixia C = Caídas E = Electrocuación

ANTES DE INICIAR UN TRABAJO, DETENTE UN MOMENTO Y PENSAR:

	SI	NO
1. ¿He identificado todas las energías peligrosas y están controladas adecuadamente?	/	
2. ¿Se exactamente qué voy hacer y como lo voy a hacer, sin correr riesgos?	/	
3. ¿Tengo bien entendido el procedimiento para realizar el trabajo?	/	
4. ¿Las herramientas y el equipo que voy a utilizar son adecuadas y están en buen estado?	/	
5. ¿El equipo de protección personal, para este trabajo es el adecuado y está en condición segura de uso?	/	
6. ¿Tengo todos los recursos para trabajar de forma segura?	/	
7. ¿El área donde voy a trabajar, está limpia, ordenada y segura?	/	
8. ¿Estoy física y anímicamente habilitado para realizar este trabajo?	/	
9. ¿El trabajo ha sido planeado para hacerlo seguro y sin apresuramiento?	/	
10. ¿Los andamios o escaleras están armados de manera segura?	/	
11. ¿Están las máquinas herramientas preparadas para el trabajo?	/	

CADA UNO DE ESTOS PREGUNTAS DEBE CONTESTARSE SI O NO RIGOROSAMENTE ANTES DE QUE INICIE SU TRABAJO. RECUERDEN: Ningún trabajo está imparable, que si no puedes hacerlo a tiempo para pensar en como hacerlo correctamente de manera segura!

Conformidad y autorización de las actividades.

Comentarios y Observaciones:

cumpliendo con lo requerido

Nombre y firma del capataz o encargado del grupo.

Juan Carlos Tite

Hora: 07:00 am

Nombre y firma del Ing. de campo y/o residente.

Ing. Wellington Guato

Hora: 07:00 am











Nombre y Firma de fiscalización.

Hora: 07:00 am

FECHA: 02/04/2022

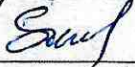
HORA DE PERMISO: 07:00 AM

CONFORMADO DEL PERSONAL

N°	NOMBRES Y APELLIDOS	CARGO	FIRMA
1	Pemiro Zebala	Obrero	
2	Jorge Morales	Obrero	
3	Rider Pouchi		
4	Rony Zambrano		
5	Wider Vargas		
6	Sonime Zebala		
7	Steven Solozor		
8	Carlos Andy		
9	Jordan Larieta		
10	Mercedo Papan		
11			
12			
13			
14			
15			
16			
17			
18			

EMPRESA:

ARKO

PROYECTO:

Puente

Fecha:

04/04/2022

07:00

ACTIVIDAD:

Fundición de la Viga Superior

DESCRIPCIÓN DEL TRABAJO

Trabajos en alturas (/) Trabajos con fuego () Trabajos eléctricos () Trabajos en espacios confinados ()

Trabajos a nivel de suelo (/)

HERRAMIENTA, EPP Y EQUIPO A VERIFICAR ANTES DE INICIAR EL TRABAJO (MARCAR EN EL RECUADRO)

ARNES CON LINEAS DE VIDA <input checked="" type="checkbox"/>	EXTINTOR <input checked="" type="checkbox"/>	LONA ANTI-CHISPA <input type="checkbox"/>	PULIDORA <input type="checkbox"/>
GUANTES <input type="checkbox"/>	CALZADO <input type="checkbox"/>	MINIPULIDOR <input type="checkbox"/>	MOTOSIERRA <input type="checkbox"/>
CASCO <input type="checkbox"/>	BOTIQUIN <input type="checkbox"/>	HERRAMIENTA MANUAL <input type="checkbox"/>	ANDAMIOS <input type="checkbox"/>
PROTECTOR FACIAL <input type="checkbox"/>	COMPACTADOR <input type="checkbox"/>	TALADRO <input type="checkbox"/>	ESCALERA <input type="checkbox"/>
PROTECTOR AUDITIVO <input type="checkbox"/>	JUEGO DE LLAVE <input type="checkbox"/>	MOTOSOLDADORA <input type="checkbox"/>	MASCARILLA CONTRA POLVOS <input type="checkbox"/>
SEÑALIZACION <input type="checkbox"/>	SIERRA ELECTRICA <input type="checkbox"/>	GENERADOR <input type="checkbox"/>	GUANTES API <input type="checkbox"/>
	CINTA DE SEGURIDAD <input type="checkbox"/>	CALADORA <input type="checkbox"/>	MARTILLOS <input type="checkbox"/>

PRINCIPALES ACTIVIDADES A REALIZAR:	SIMBOLOS					RIESGOS POTENCIALES	MEDIDAS DE PREVENCIÓN DE RIESGOS
	Q	G	A	C	E		
1. Fundición de la Viga Superior Margen Izq.		1		1		Daño Ocular	1. EPP
2.							2.
3. Toma de Muestras de Hormigon		1		1		Daño Ocular	3. EPP
4.							4.
5.							5.
6.							6.
7.							7.
8.							8.

Q = Quemaduras G = golpes A = Asfixia C = Caídas E = Electrocuación

ANTES DE INICIAR UN TRABAJO, DEBERE DE IDENTIFICAR Y ANALIZAR:

	SI	No
1. ¿He identificado todas las energías peligrosas y están controladas adecuadamente?	/	
2. ¿Se exactamente qué voy hacer y como lo voy a hacer, sin correr riesgos?	/	
3. ¿Tengo bien entendido el procedimiento para realizar el trabajo?	/	
4. ¿Las herramientas y el equipo que voy a utilizar son adecuadas y están en buen estado?	/	
5. ¿El equipo de protección personal, para este trabajo es el adecuado y está en condición segura de uso?	/	
6. ¿Tengo todos los recursos para trabajar de forma segura?	/	
7. ¿El área donde voy a trabajar, está limpia, ordenada y segura?	/	
8. ¿Estoy física y anímicamente habilitado para realizar este trabajo?	/	
9. ¿El trabajo ha sido planeado para hacerlo seguro y sin apresuramiento?	/	
10. ¿Los andamios o escaleras están armados de manera segura?	/	
11. ¿Están las máquinas herramientas preparadas para el trabajo?	/	

CADA UNA DE ESTAS PREGUNTAS DEBERE RESPONDER SÍ O NO ANTES DE EMPEZAR UN TRABAJO.

RECUERDA: INICIAR TRABAJOS EN CONDICIONES DE RIESGO SIN LAS DEBIDAS PREPARACIONES ES UN COMPORTAMIENTO INADECUADO Y PUEDE CAUSAR DAÑOS.

Conformidad y autorización de las actividades.

Comentarios y Observaciones:

cumpliendo con lo Permiso

nombre y firma del capataz o encargado del grupo.

Juan Carlos Tite

Hora: 07:00 am

nombre y firma del Ing. de campo y/o residente.

Ing. Wellington Guato

Hora: 07:00 am

nombre y Firma de fiscalización.

Hora: 07:00 am



PERMISO DE TRABAJO

PERMISO

Pag. 2 de 2

FECHA: 04/04/2022

HORA DE PERMISO: 07:00 AM

CONFORMADO DEL PERSONAL

N°	NOMBRES Y APELLIDOS	CARGO	FIRMA
1	Ramiro Zabala	Obrero	[Signature]
2	José Navarro		[Signature]
3	Pider PAUCH		[Signature]
4	Ramiro Zamboni		[Signature]
5	Wilder Vaezger		[Signature]
6	Carlos Dnohy		[Signature]
7	Morcelo Papa.		[Signature]
8	Fabian Izurieta.		[Signature]
9	Steven Sdozer.		[Signature]
10	Jaime Zabala.		[Signature]
11			
12			
13			
14			
15			
16			
17			
18			



PERMISO PARA TRABAJO

PERMISO

Página 1 de 2

EMPRESA:

PROYECTO:

Fecha: *05/04/2022* *07:00 AM*

ACTIVIDAD:

DESCRIPCION DEL TRABAJO

Trabajos en alturas (/) Trabajos con fuego () Trabajos eléctricos () Trabajos en espacios confinados ()
 Trabajos a nivel de suelo (/)

HERRAMIENTA, EPP Y EQUIPO A VERIFICAR ANTES DE INICIAR EL TRABAJO (MARCAR EN EL RECUADRO)

ARNEZ CON LINEAS DE VIDA <input checked="" type="checkbox"/>	EXTINTOR <input checked="" type="checkbox"/>	LONA ANTI-CHISPA <input type="checkbox"/>	PULIDORA <input type="checkbox"/>
GUANTES <input checked="" type="checkbox"/>	CALZADO <input checked="" type="checkbox"/>	MINIPULIDOR <input type="checkbox"/>	MOTOSIERRA <input type="checkbox"/>
CASCOS <input type="checkbox"/>	BOTQUIN <input type="checkbox"/>	HERRAMIENTA MANUAL <input type="checkbox"/>	ANDAMIOS <input type="checkbox"/>
PROTECTOR FACIAL <input type="checkbox"/>	COMPACTADOR <input type="checkbox"/>	TALADRO <input type="checkbox"/>	ESCALERA <input type="checkbox"/>
PROTECTOR AUDITIVO <input type="checkbox"/>	JUEGO DE LLAVE <input type="checkbox"/>	MOTOSOLDADORA <input type="checkbox"/>	MASCARILLA CONTRA POLVOS <input type="checkbox"/>
SEÑALIZACION <input type="checkbox"/>	SIERRA ELECTRICA <input type="checkbox"/>	GENERADOR <input type="checkbox"/>	GUANTES API <input type="checkbox"/>
	CINTA DE SEGURIDAD <input type="checkbox"/>	CALADORA <input type="checkbox"/>	MARTILLOS <input type="checkbox"/>

PRINCIPALES ACTIVIDADES A REALIZAR:	SIMBOLOS					RIESGOS POTENCIALES	MEDIDAS DE PREVENCION DE RIESGOS
	Q	G	A	C	E		
1. <i>en estratos de la Viga Superior.</i>		/		/		<i>Doño Caída</i>	1. <i>E.P.P</i>
2. <i>Margen Derecho</i>							2.
3.							3.
4.							4.
5.							5.
6.							6.
7.							7.
8.							8.

Q = Quemaduras G = golpes A = Asfixia C = Caídas E = Electrocuación

ANTES DE INICIAR UN TRABAJO, DETENTE UN MINUTO Y ANTECIPIA:

	SI	NO
1. ¿He identificado todas las energías peligrosas y están controladas adecuadamente?	/	
2. ¿Se exactamente qué voy hacer y como lo voy a hacer, sin correr riesgos?	/	
3. ¿Tengo bien entendido el procedimiento para realizar el trabajo?	/	
4. ¿Las herramientas y el equipo que voy a utilizar son adecuadas y están en buen estado?	/	
5. ¿El equipo de protección personal, para este trabajo es el adecuado y está en condición segura de uso?	/	
6. ¿Tengo todos los recursos para trabajar de forma segura?	/	
7. ¿El área donde voy a trabajar, está limpia, ordenada y segura?	/	
8. ¿Estoy física y anímicamente habilitado para realizar este trabajo?	/	
9. ¿El trabajo ha sido planeado para hacerlo seguro y sin apresuramiento?	/	
10. ¿los andamios o escaleras están armados de manera segura?	/	
11. ¿Están las máquinas herramientas preparadas para el trabajo?	/	

Conformidad y autorización de las actividades.

Comentarios y Observaciones:

cumpliendo con lo Planificado

Nombre y firma del capataz o encargado del grupo.	Juan Carlos Tite <i>[Firma]</i>	Hora: 07:00 am
Nombre y firma del Ing. de campo y/o residente.	Ing. Wellington Guato <i>[Firma]</i>	Hora: 07:00 am
Nombre y Firma de fiscalización.		Hora: 07:00 am



PERMISO DE TRABAJO

PERMISO

Pag. 2 de 2

FECHA: 05/04/2022

HORA DE PERMISO: 07:00 AM

CONFORMADO DEL PERSONAL

N°	NOMBRES Y APELLIDOS	CARGO	FIRMA
1	Ramiro Zabala	Obrero	[Signature]
2	José Narváez		[Signature]
3	Rodrigo PACHECO		[Signature]
4	Benjamin Zambrano		[Signature]
5	Walter Jaeger		[Signature]
6	Jaime Zabala		[Signature]
7	Carlos Dudy		[Signature]
8	Leandro Izurieta		[Signature]
9	Steven Solozar		[Signature]
10	Marcelo Pardo		[Signature]
11			
12			
13			
14			
15			
16			
17			
18			



PERMISO PARA TRABAJO

PERMISO

Página 1 de 2

EMPRESA: **ARKO**

PROYECTO: **Puente**

Fecha: **06/04/2012 07:00 AM**

ACTIVIDAD: **aseguramiento del encostrado**

DESCRIPCION DEL TRABAJO

Trabajos en alturas (/) Trabajos con fuego () Trabajos eléctricos () Trabajos en espacios confinados ()

Trabajos a nivel de suelo (/)

HERRAMIENTA, EPP Y EQUIPO A VERIFICAR ANTES DE INICIAR EL TRABAJO (MARCAR EN EL RECUADRO)

ARNES CON LINEAS DE VIDA <input checked="" type="checkbox"/>	EXTINTOR <input checked="" type="checkbox"/>	LONA ANTI-CHISPA <input checked="" type="checkbox"/>	PULIDORA <input checked="" type="checkbox"/>
GUANTES <input checked="" type="checkbox"/>	CALZADO <input checked="" type="checkbox"/>	MINIPULIDOR <input checked="" type="checkbox"/>	MOTOSIERRA <input checked="" type="checkbox"/>
CASCOS <input checked="" type="checkbox"/>	BOTIQUIN <input checked="" type="checkbox"/>	HERRAMIENTA MANUAL <input checked="" type="checkbox"/>	ANDAMIOS <input checked="" type="checkbox"/>
PROTECTOR FACIAL <input checked="" type="checkbox"/>	COMPACTADOR <input checked="" type="checkbox"/>	TALADRO <input checked="" type="checkbox"/>	ESCALERA <input checked="" type="checkbox"/>
PROTECTOR AUDITIVO <input checked="" type="checkbox"/>	JUEGO DE LLAVE <input checked="" type="checkbox"/>	MOTOSOLDADORA <input checked="" type="checkbox"/>	MASCARILLA CONTRA POLVOS <input checked="" type="checkbox"/>
SEÑALIZACION <input checked="" type="checkbox"/>	SIERRA ELECTRICA <input checked="" type="checkbox"/>	GENERADOR <input checked="" type="checkbox"/>	GUANTES API <input checked="" type="checkbox"/>
	CINTA DE SEGURIDAD <input checked="" type="checkbox"/>	CALADORA <input checked="" type="checkbox"/>	MARTILLOS <input checked="" type="checkbox"/>

PRINCIPALES ACTIVIDADES A REALIZAR:	SIMBOLOS					RIESGOS POTENCIALES	MEDIDAS DE PREVENCION DE RIESGOS
	Q	G	A	C	E		
1. Aseguramiento del encostrado de No Vigo Superior.		/		/		Daño Cables	1. E + P.P?
2.							2.
3.							3.
4. Aseguramiento y Revisión de la línea de vida y andamios.		/		/		Daño Cables	4. E.P.P
5.							5.
6.							6.
7.							7.
8.							8.

Q = Quemaduras G = golpes A = Asfixia C = Caídas E = Electrocuación

ANTES DE INICIAR EL TRABAJO, DEBE ENTENDERLO Y ANALIZAR:

	SI	NO
1. ¿He identificado todas las energías peligrosas y están controladas adecuadamente?	/	
2. ¿Se exactamente qué voy hacer y como lo voy a hacer, sin correr riesgos?	/	
3. ¿Tengo bien entendido el procedimiento para realizar el trabajo?	/	
4. ¿Las herramientas y el equipo que voy a utilizar son adecuadas y están en buen estado?	/	
5. ¿El equipo de protección personal, para este trabajo es el adecuado y está en condición segura de uso?	/	
6. ¿Tengo todos los recursos para trabajar de forma segura?	/	
7. ¿El área donde voy a trabajar, está limpia, ordenada y segura?	/	
8. ¿Estoy física y anímicamente habilitado para realizar este trabajo?	/	
9. ¿El trabajo ha sido planeado para hacerlo seguro y sin apresuramiento?	/	
10. ¿los andamios o escaleras están armados de manera segura?	/	
11. ¿Están las máquinas herramientas preparadas para el trabajo?	/	

Conformidad y autorización de las actividades.

Comentarios y Observaciones:









cumplido con lo planificado

Nombre y firma del capataz o encargado del grupo.	Juan Carlos Tite	Hora: 07:00 am
Nombre y firma del Ing. de campo y/o residente.	Ing. Wellington Guato	Hora: 07:00 am
Nombre y Firma de fiscalización.		Hora: 07:00 am

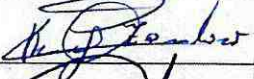
FECHA: 06/04/2022

HORA DE PERMISO: 07:00 h

CONFORMADO DEL PERSONAL

N°	NOMBRES Y APELLIDOS	CARGO	FIRMA
1	Ramiro Zabala	Obreiro	
2	Yosé Navas		
3	Rider Pavell		
4	Rony Lombard		
5	Waldon Jurgon		
6	Marcelo Popa		
7	Sodion Izzieta		
8	Carlos Dndy		
9	Steven Sator		
10	Jaime Zudder		
11			
12			
13			
14			
15			
16			
17			
18			



PERMISO PARA TRABAJO

PERMISO

Página 1 de 2

EMPRESA:

ARKO

PROYECTO:

Puente

Fecha:

07/04/2022 07:00

ACTIVIDAD:

Fundición de Vigas Superior Margen derecho

DESCRIPCION DEL TRABAJO

Trabajos en alturas (/) Trabajos con fuego () Trabajos eléctricos () Trabajos en espacios confinados ()

Trabajos a nivel de suelo (/)

HERRAMIENTA, EPP Y EQUIPO A VERIFICAR ANTES DE INICIAR EL TRABAJO (MARCAR EN EL RECUADRO)

ARNES CON LINEAS DE VIDA <input checked="" type="checkbox"/>	EXTINTOR <input checked="" type="checkbox"/>	LONA ANTI-CHISPA <input checked="" type="checkbox"/>	PULIDORA <input checked="" type="checkbox"/>
GUANTES <input checked="" type="checkbox"/>	CALZADO <input checked="" type="checkbox"/>	MINIPULIDOR <input checked="" type="checkbox"/>	MOTOSIERRA <input checked="" type="checkbox"/>
CASCOS <input checked="" type="checkbox"/>	BOTIQUIN <input checked="" type="checkbox"/>	HERRAMIENTA MANUAL <input checked="" type="checkbox"/>	ANDAMIOS <input checked="" type="checkbox"/>
PROTECTOR FACIAL <input checked="" type="checkbox"/>	COMPACTADOR <input checked="" type="checkbox"/>	TALADRO <input checked="" type="checkbox"/>	ESCALERA <input checked="" type="checkbox"/>
PROTECTOR AUDITIVO <input checked="" type="checkbox"/>	JUEGO DE LLAVE <input checked="" type="checkbox"/>	MOTOSOLDADORA <input checked="" type="checkbox"/>	MASCARILLA CONTRA POLVOS <input checked="" type="checkbox"/>
SEÑALIZACION <input checked="" type="checkbox"/>	SIERRA ELECTRICA <input checked="" type="checkbox"/>	GENERADOR <input checked="" type="checkbox"/>	GUANTES API <input checked="" type="checkbox"/>
	CINTA DE SEGURIDAD <input checked="" type="checkbox"/>	CALADORA <input checked="" type="checkbox"/>	MARTILLOS <input checked="" type="checkbox"/>

PRINCIPALES ACTIVIDADES A REALIZAR:	SIMBOLOS					RIESGOS POTENCIALES	MEDIDAS DE PREVENCION DE RIESGOS
	Q	G	A	C	E		
1. Fundición de la Viga Superior							1.
2. Margen derecho							2.
3.							3.
4. Toma de Muestras de Hormig.							4.
5.							5.
6.							6.
7.							7.
8.							8.

Q = Quemaduras G = golpes A = Asfixia C = Caídas E = Electrocuación

ANTES DE INICIAR UN TRABAJO DEBEN CONTESTARSE UN VOUCHER Y AVALIAR:

	SI	NO
1. ¿He identificado todas las energías peligrosas y están controladas adecuadamente?	/	
2. ¿Se exactamente qué voy a hacer y como lo voy a hacer, sin correr riesgos?	/	
3. ¿Tengo bien entendido el procedimiento para realizar el trabajo?	/	
4. ¿Las herramientas y el equipo que voy a utilizar son adecuadas y están en buen estado?	/	
5. ¿El equipo de protección personal, para este trabajo es el adecuado y está en condición segura de uso?	/	
6. ¿Tengo todos los recursos para trabajar de forma segura?	/	
7. ¿El área donde voy a trabajar, está limpia, ordenada y segura?	/	
8. ¿Estoy física y anímicamente habilitado para realizar este trabajo?	/	
9. ¿El trabajo ha sido planeado para hacerlo seguro y sin apresuramiento?	/	
10. ¿Los andamios o escaleras están armados de manera segura?	/	
11. ¿Están las máquinas herramientas preparadas para el trabajo?	/	

Conformidad y autorización de las actividades.

Comentarios y Observaciones:

Compliendo con lo Planificado

Nombre y firma del capataz o encargado del grupo.	Juan Carlos Tite	Hora: 07:00 am
Nombre y firma del Ing. de campo y/o residente.	Ing. Wellington Guato	Hora: 07:00 am
Nombre y Firma de fiscalización.		Hora: 07:00 am

FECHA: 07/04/2022

HORA DE PERMISO: 07:00 AM.

CONFORMADO DEL PERSONAL

N°	NOMBRES Y APELLIDOS	CARGO	FIRMA
1	Romiro Zabala	Obreiro	<i>[Signature]</i>
2	José Varela	Obreiro	<i>[Signature]</i>
3	Rider Pacheco	Obreiro	<i>[Signature]</i>
4	Remy Zambrano	Obreiro	<i>[Signature]</i>
5	Waldemar Vaegler	Obreiro	<i>[Signature]</i>
6	Sorime Zabala		<i>[Signature]</i>
7	Steven Solozar		<i>[Signature]</i>
8	Carlos Sady		<i>[Signature]</i>
9	Fabian Izurieta		<i>[Signature]</i>
10	Marcelo Pappas		<i>[Signature]</i>
11			
12			
13			
14			
15			
16			
17			
18			



PERMISO PARA TRABAJO

PERMISO

Página 1 de 2

EMPRESA:

ARKO

PROYECTO:

Puente

Fecha:

8/04/2022

07:00

ACTIVIDAD:

Corte y Sigurado Hiesto

DESCRIPCION DEL TRABAJO

Trabajos en alturas () Trabajos con fuego () Trabajos eléctricos () Trabajos en espacios confinados ()

Trabajos a nivel de suelo (*1*)

HERRAMIENTA, EPP Y EQUIPO A VERIFICAR ANTES DE INICIAR EL TRABAJO (MARCAR EN EL RECUADRO)

ARNES CON LINEAS DE VIDA <input type="checkbox"/>	EXTINTOR <input type="checkbox"/>	LONA ANTI-CHISPA <input type="checkbox"/>	PULIDORA <input type="checkbox"/>
GUANTES <input type="checkbox"/>	CALZADO <input type="checkbox"/>	MINIPULIDOR <input type="checkbox"/>	MOTOSIERRA <input type="checkbox"/>
CASCOS <input type="checkbox"/>	BOTIQUIN <input type="checkbox"/>	HERRAMIENTA MANUAL <input type="checkbox"/>	ANDAMIOS <input type="checkbox"/>
PROTECTOR FACIAL <input type="checkbox"/>	COMPACTADOR <input type="checkbox"/>	TALADRO <input type="checkbox"/>	ESCALERA <input type="checkbox"/>
PROTECTOR AUDITIVO <input type="checkbox"/>	JUEGO DE LLAVE <input type="checkbox"/>	MOTOSOLDADORA <input type="checkbox"/>	MASCARILLA CONTRA POLVOS <input type="checkbox"/>
SEÑALIZACION <input type="checkbox"/>	SIERRA ELECTRICA <input type="checkbox"/>	GENERADOR <input type="checkbox"/>	GUANTES API <input type="checkbox"/>
	CINTA DE SEGURIDAD <input type="checkbox"/>	CALADORA <input type="checkbox"/>	MARTILLOS <input type="checkbox"/>

PRINCIPALES ACTIVIDADES A REALIZAR:

SIMBOLOS

Q G A C E

RIESGOS POTENCIALES

MEDIDAS DE PREVENCION DE RIESGOS

	Q	G	A	C	E		
1. <i>Corte y Sigurado del hiesto para muros y Vigas intermedias</i>		<i>1</i>		<i>1</i>		<i>Daño Calz</i>	1. <i>E.P.P</i>
2.							2.
3.							3.
4.							4.
5.							5.
6.							6.
7.							7.
8.							8.

Q = Quemaduras G = golpes A = Asfixia C = Caídas E = Electrocuación

ANTES DE INICIAR UN TRABAJO, DEBE DE UN VERIFICAR Y ANALIZA:

	SI	NO
1. ¿He identificado todas las energías peligrosas y están controladas adecuadamente?	<i>/</i>	
2. ¿Se exactamente qué voy hacer y como lo voy a hacer, sin correr riesgos?	<i>/</i>	
3. ¿Tengo bien entendido el procedimiento para realizar el trabajo?	<i>/</i>	
4. ¿Las herramientas y el equipo que voy a utilizar son adecuadas y están en buen estado?	<i>/</i>	
5. ¿El equipo de protección personal, para este trabajo es el adecuado y está en condición segura de uso?	<i>/</i>	
6. ¿Tengo todos los recursos para trabajar de forma segura?	<i>/</i>	
7. ¿El área donde voy a trabajar, está limpia, ordenada y segura?	<i>/</i>	
8. ¿Estoy física y anímicamente habilitado para realizar este trabajo?	<i>/</i>	
9. ¿El trabajo ha sido planeado para hacerlo seguro y sin apresuramiento?	<i>/</i>	
10. ¿Los andamios o escaleras están armados de manera segura?	<i>/</i>	
11. ¿Están las máquinas herramientas preparadas para el trabajo?	<i>/</i>	

Conformidad y autorización de las actividades.

Comentarios y Observaciones:

cumplando con lo Planificado.

Nombre y firma del capataz o encargado del grupo.

Juan Carlos Tite

Hora: 07:00 am

Nombre y firma del Ing. de campo y/o residente.

Ing. Wellington Guato

Hora: 07:00 am







Nombre y Firma de fiscalización.

Hora: 07:00 am

FECHA: 08/04 2022

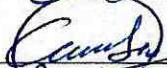
HORA DE PERMISO: 07:00

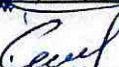
CONFORMADO DEL PERSONAL

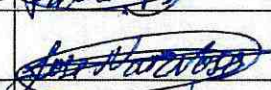
N°	NOMBRES Y APELLIDOS	CARGO	FIRMA
1	Pemiro Zedda	Obrero	
2	Marcelo Pupo	Obrero	
3	Leon Jaurita	Obrero	
4	Carlos Budy	Obrero	
5	Steven Salas	Obrero	
6	Jaime Zedda		
7	Wilder Vargas		
8	Bony Zambono		
9	Rider Pauchi		
10	Jose Norvaes		
11			
12			
13			
14			
15			
16			
17			
18			

EMPRESA: *ARKO*

PROYECTO: *Puerta* Fecha: *09/04/2022* *07:00*

ACTIVIDAD: *Corte y fijado de Hierro*

DESCRIPCIÓN DEL TRABAJO

Trabajos en alturas () Trabajos con fuego () Trabajos eléctricos () Trabajos en espacios confinados ()
 Trabajos a nivel de suelo (✓)

HERRAMIENTA, EPP Y EQUIPO A VERIFICAR ANTES DE INICIAR EL TRABAJO (MARCAR EN EL RECUADRO)

ARNES CON LINEAS DE VIDA <input type="checkbox"/>	EXTINTOR <input type="checkbox"/>	LONA ANTI-CHISPA <input type="checkbox"/>	PULIDORA <input checked="" type="checkbox"/>
GUANTES <input type="checkbox"/>	CALZADO <input type="checkbox"/>	MINIPULIDOR <input type="checkbox"/>	MOTOSIERRA <input type="checkbox"/>
MASCARILLA <input type="checkbox"/>	BOTIQUIN <input type="checkbox"/>	HERRAMIENTA MANUAL <input type="checkbox"/>	ANDAMIOS <input type="checkbox"/>
PROTECTOR FACIAL <input type="checkbox"/>	COMPACTADOR <input type="checkbox"/>	TALADRO <input type="checkbox"/>	ESCALERA <input type="checkbox"/>
PROTECTOR AUDITIVO <input type="checkbox"/>	JUEGO DE LLAVE <input type="checkbox"/>	MOTOSOLDADORA <input type="checkbox"/>	MASCARILLA CONTRA POLVOS <input type="checkbox"/>
SEÑALIZACION <input type="checkbox"/>	SIERRA ELECTRICA <input type="checkbox"/>	GENERADOR <input type="checkbox"/>	GUANTES API <input type="checkbox"/>
	CINTA DE SEGURIDAD <input type="checkbox"/>	CALADORA <input type="checkbox"/>	MARTILLOS <input type="checkbox"/>

PRINCIPALES ACTIVIDADES A REALIZAR:	SIMBOLOS					RIESGOS POTENCIALES	MEDIDAS DE PREVENCION DE RIESGOS
	Q	G	A	C	E		
1. <i>Corte y fijado de Hierro para muros y viga intermedia</i>		✓		✓		<i>Daño Calor</i>	1. <i>E.P.P.</i>
2.							2.
3.							3.
4.							4.
5.							5.
6.							6.
7.							7.
8.							8.

Q = Quemaduras G = golpes A = Asfixia C = Caídas E = Electrocuación

ANTES DE INICIAR UN TRABAJO, DEBERE IDENTIFICAR Y ANALIZAR:

	SI	NO
1. ¿He identificado todas las energías peligrosas y están controladas adecuadamente?	✓	
2. ¿Se exactamente qué voy hacer y como lo voy a hacer, sin correr riesgos?	✓	
3. ¿Tengo bien entendido el procedimiento para realizar el trabajo?	✓	
4. ¿Las herramientas y el equipo que voy a utilizar son adecuadas y están en buen estado?	✓	
5. ¿El equipo de protección personal, para este trabajo es el adecuado y está en condición segura de uso?	✓	
6. ¿Tengo todos los recursos para trabajar de forma segura?	✓	
7. ¿El área donde voy a trabajar, está limpia, ordenada y segura?	✓	
8. ¿Estoy física y anímicamente habilitado para realizar este trabajo?	✓	
9. ¿El trabajo ha sido planeado para hacerlo seguro y sin apresuramiento?	✓	
10. ¿Los andamios o escaleras están armados de manera segura?	✓	
11. ¿Están las máquinas herramientas preparadas para el trabajo?	✓	

Conformidad y autorización de las actividades.







Comentarios y Observaciones: *Cumpliendo con lo Planificado*

Nombre y firma del capataz o encargado del grupo.	Juan Carlos Tite <i>[Firma]</i>	Hora: 07:00 am
Nombre y firma del Ing. de campo y/o residente.	Ing. Wellington Guato <i>[Firma]</i>	Hora: 07:00 am
Nombre y Firma de fiscalización.		Hora: 07:00 am

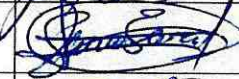
FECHA: 09/04/2022

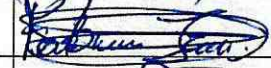
HORA DE PERMISO: 07:00 a 14

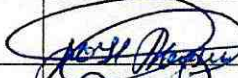
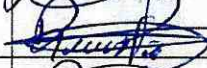
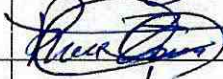
CONFORMADO DEL PERSONAL

N°	NOMBRES Y APELLIDOS	CARGO	FIRMA
1	perme Zabela	Obrero	
2	Steven Solozar	Obrero	
3	Carlos Andy	Obrero	
4	Jordian Izabela	Obrero	
5	Morales Pupo	Obrero	
6	Romero Zabela		
7	Jose Nervoes		
8	Rider Pauchi		
9	Rony Zambono		
10	Wilder Vargas		
11			
12			
13			
14			
15			
16			
17			
18			



PERMISO PARA TRABAJO

PERMISO

Página 1 de 2

EMPRESA:

DRITO

PROYECTO:

Puente

Fecha:

11/04/2022 07:00 AM

ACTIVIDAD:

Corte y Sigurado de Hierro

DESCRIPCION DEL TRABAJO

Trabajos en alturas () Trabajos con fuego () Trabajos eléctricos () Trabajos en espacios confinados ()

Trabajos a nivel de suelo ()

HERRAMIENTA, EPP Y EQUIPO A VERIFICAR ANTES DE INICIAR EL TRABAJO (MARCAR EN EL RECUADRO)

ARNES CON LINEAS DE VIDA <input checked="" type="checkbox"/>	EXTINTOR <input checked="" type="checkbox"/>	LONA ANTI-CHISPA <input checked="" type="checkbox"/>	PULIDORA <input checked="" type="checkbox"/>
GUANTES <input checked="" type="checkbox"/>	CALZADO <input checked="" type="checkbox"/>	MINIPULIDOR <input checked="" type="checkbox"/>	MOTOSIERRA <input checked="" type="checkbox"/>
MASCARILLA <input checked="" type="checkbox"/>	BOTIQUIN <input checked="" type="checkbox"/>	HERRAMIENTA MANUAL <input checked="" type="checkbox"/>	ANDAMIOS <input checked="" type="checkbox"/>
PROTECTOR FACIAL <input checked="" type="checkbox"/>	COMPACTADOR <input checked="" type="checkbox"/>	TALADRO <input checked="" type="checkbox"/>	ESCALERA <input checked="" type="checkbox"/>
PROTECTOR AUDITIVO <input checked="" type="checkbox"/>	JUEGO DE LLAVE <input checked="" type="checkbox"/>	MOTOSOLDADORA <input checked="" type="checkbox"/>	MASCARILLA CONTRA POLVOS <input checked="" type="checkbox"/>
SEÑALIZACION <input checked="" type="checkbox"/>	SIERRA ELECTRICA <input checked="" type="checkbox"/>	GENERADOR <input checked="" type="checkbox"/>	GUANTES API <input checked="" type="checkbox"/>
	CINTA DE SEGURIDAD <input checked="" type="checkbox"/>	CALADORA <input checked="" type="checkbox"/>	MARTILLOS <input checked="" type="checkbox"/>

PRINCIPALES ACTIVIDADES A REALIZAR:

SIMBOLOS

Q G A C E

RIESGOS POTENCIALES

MEDIDAS DE PREVENCION DE RIESGOS

	Q	G	A	C	E	RIESGOS POTENCIALES	MEDIDAS DE PREVENCION DE RIESGOS
1. <i>Corte y Sigurado de Hierro</i>		1		1		<i>Dorso Dolor</i>	1. <i>E.P.P.</i>
2. <i>para muro de maza 3x3 y</i>							2.
3. <i>Viga de madera</i>							3.
4.							4.
5.							5.
6.							6.
7.							7.
8.							8.

Q = Quemaduras

G = golpes

A = Asfixia

C = Caídas

E = Electrocuación

ANTES DE INICIAR EL TRABAJO, DEBENTE UN MINUTO Y A TRABAJAR

	SI	NO
1. ¿He identificado todas las energías peligrosas y están controladas adecuadamente?	<input checked="" type="checkbox"/>	<input type="checkbox"/>
2. ¿Se exactamente qué voy hacer y como lo voy a hacer, sin correr riesgos?	<input checked="" type="checkbox"/>	<input type="checkbox"/>
3. ¿Tengo bien entendido el procedimiento para realizar el trabajo?	<input checked="" type="checkbox"/>	<input type="checkbox"/>
4. ¿Las herramientas y el equipo que voy a utilizar son adecuadas y están en buen estado?	<input checked="" type="checkbox"/>	<input type="checkbox"/>
5. ¿El equipo de protección personal, para este trabajo es el adecuado y está en condición segura de uso?	<input checked="" type="checkbox"/>	<input type="checkbox"/>
6. ¿Tengo todos los recursos para trabajar de forma segura?	<input checked="" type="checkbox"/>	<input type="checkbox"/>
7. ¿El área donde voy a trabajar, está limpia, ordenada y segura?	<input checked="" type="checkbox"/>	<input type="checkbox"/>
8. ¿Estoy física y anímicamente habilitado para realizar este trabajo?	<input checked="" type="checkbox"/>	<input type="checkbox"/>
9. ¿El trabajo ha sido planeado para hacerlo seguro y sin apresuramiento?	<input checked="" type="checkbox"/>	<input type="checkbox"/>
10. ¿Los andamios o escaleras están armados de manera segura?	<input checked="" type="checkbox"/>	<input type="checkbox"/>
11. ¿Están las máquinas herramientas preparadas para el trabajo?	<input checked="" type="checkbox"/>	<input type="checkbox"/>

Conformidad y autorización de las actividades.

Comentarios y Observaciones:

cumplencia con lo Planificado

Nombre y firma del capataz o encargado del grupo.

Juan Carlos Tite

Hora: 07:00 am

Nombre y firma del Ing. de campo y/o residente.

Ing. Wellington Guato

Hora: 07:00 am

Nombre y Firma de fiscalización.

Hora: 07:00 am

FECHA: 14/04/2022

HORA DE PERMISO: 07:00 PM

CONFORMADO DEL PERSONAL

N°	NOMBRES Y APELLIDOS	CARGO	FIRMA
1	Demiro Zaldy	Obrero	[Signature]
2	Jose Nor Vies.	Obrero	[Signature]
3	Rider Puchi	Obrero	[Signature]
4	Wilder Vargas	Obrero	[Signature]
5	Jaime Zobala.	Obrero	[Signature]
6	Steven Sdzot.	Obrero	[Signature]
7	Carlos Andy	Obrero	[Signature]
8	Fabian Jaurieta	Obrero	[Signature]
9	Morales Papa	Obrero	[Signature]
10	Rony Zabrano	Obrero	[Signature]
11			
12			
13			
14			
15			
16			
17			
18			



PERMISO PARA TRABAJO

PERMISO

Página 1 de 2

EMPRESA:

ARKO

PROYECTO:

Puerta

Fecha: 14/04/2022

07:00 AM

ACTIVIDAD:

Corte y Sigurado de Hierro

DESCRIPCION DEL TRABAJO

Trabajos en alturas (/) Trabajos con fuego () Trabajos eléctricos () Trabajos en espacios confinados ()

Trabajos a nivel de suelo (/)

HERRAMIENTA, EPP Y EQUIPO A VERIFICAR ANTES DE INICIAR EL TRABAJO (MARCAR EN EL RECUADRO)

ARNES CON LINEAS DE VIDA <input type="checkbox"/>	EXTINTOR <input type="checkbox"/>	LONA ANTI-CHISPA <input type="checkbox"/>	PULIDORA <input type="checkbox"/>
GUANTES <input type="checkbox"/>	CALZADO <input type="checkbox"/>	MINIPULIDOR <input type="checkbox"/>	MOTOSIERRA <input type="checkbox"/>
MASCARILLA <input type="checkbox"/>	BOTIQUIN <input type="checkbox"/>	HERRAMIENTA MANUAL <input type="checkbox"/>	ANDAMIOS <input type="checkbox"/>
PROTECTOR FACIAL <input type="checkbox"/>	COMPACTADOR <input type="checkbox"/>	TALADRO <input type="checkbox"/>	ESCALERA <input type="checkbox"/>
PROTECTOR AUDITIVO <input type="checkbox"/>	JUEGO DE LLAVE <input type="checkbox"/>	MOTOSOLDADORA <input type="checkbox"/>	MASCARILLA CONTRA POLVOS <input type="checkbox"/>
SEÑALIZACION <input type="checkbox"/>	SIERRA ELECTRICA <input type="checkbox"/>	GENERADOR <input type="checkbox"/>	GUANTES API <input type="checkbox"/>
	CINTA DE SEGURIDAD <input type="checkbox"/>	CALADORA <input type="checkbox"/>	MARTILLOS <input type="checkbox"/>

PRINCIPALES ACTIVIDADES A REALIZAR:	SIMBOLOS					RIESGOS POTENCIALES	MEDIDAS DE PREVENCION DE RIESGOS
	Q	G	A	C	E		
1. Corte y Sigurado de Hierro para muros.		/		/		Daño Ocular	1. E.P.P.
2.							2.
3.							3.
4. Transporte del Material Ferretero (Hierro)		/		/		Daño Ocular	4. E.P.P.
5.							5.
6.							6.
7.							7.
8.							8.

Q = Quemaduras G = golpes A = Asfixia C = Caídas E = Electrocuación

ANTES DE INICIAR EL TRABAJO, DEBE RESPONDER UN RENCUADRO Y ASESURAR

	SI	NO
1. ¿He identificado todas las energías peligrosas y están controladas adecuadamente?	/	
2. ¿Se exactamente qué voy hacer y como lo voy a hacer, sin correr riesgos?	/	
3. ¿Tengo bien entendido el procedimiento para realizar el trabajo?	/	
4. ¿Las herramientas y el equipo que voy a utilizar son adecuadas y están en buen estado?	/	
5. ¿El equipo de protección personal, para este trabajo es el adecuado y está en condición segura de uso?	/	
6. ¿Tengo todos los recursos para trabajar de forma segura?	/	
7. ¿El área donde voy a trabajar, está limpia, ordenada y segura?	/	
8. ¿Estoy física y anímicamente habilitado para realizar este trabajo?	/	
9. ¿El trabajo ha sido planeado para hacerlo seguro y sin apresuramiento?	/	
10. ¿Los andamios o escaleras están armados de manera segura?	/	
11. ¿Están las máquinas herramientas preparadas para el trabajo?	/	

EN CADA UNA DE LAS RESPUESTAS DEBE CONFESEARSE SATISFACIDAMENTE ANTES DE QUE INICIE UN TRABAJO REQUERIDA. Ningún trabajo es tan importante como la vida. Siempre dé tiempo para pensar. Trabaja con conciencia. Respaldar la seguridad.

Conformidad y autorización de las actividades.

Comentarios y Observaciones:

cumpliendo con lo Planificado

Nombre y firma del capataz o encargado del grupo.

Juan Carlos Tite

Hora: 07:00 am

Nombre y firma del Ing. de campo y/o residente.

Ing. Wellington Guato

Hora: 07:00 am

Nombre y Firma de fiscalización.

Hora: 07:00 am



PERMISO DE TRABAJO

PERMISO

Pag. 2 de 2

FECHA: 12/04/2022

HORA DE PERMISO: 07:00 del

CONFORMADO DEL PERSONAL

N°	NOMBRES Y APELLIDOS	CARGO	FIRMA
1	Marcelo Pappo	Obrero	
2	Robion Izurieta	Obrero	
3	Carlos Andy	Obrero	
4	Steven Sdozer.	Obrero	
5	Jaime Zabala.	Obrero	
6	Wilder Vargas.		
7	Rony Zandrono		
8	Rider Pauchi		
9	José Norvoles	v	
10	Romiro Zabala		
11			
12			
13			
14			
15			
16			
17			
18			



PERMISO PARA TRABAJO

PERMISO

Página 1 de 2

EMPRESA:

ARKO

PROYECTO:

Puerto

Fecha:

13/04/2022 70024

ACTIVIDAD:

Corte y fijado de Hierro

DESCRIPCION DEL TRABAJO

Trabajos en alturas (/) Trabajos con fuego () Trabajos eléctricos () Trabajos en espacios confinados ()

Trabajos a nivel de suelo (/)

HERRAMIENTA, EPP Y EQUIPO A VERIFICAR ANTES DE INICIAR EL TRABAJO (MARCAR EN EL RECUADRO)

ARNES CON LINEAS DE VIDA <input type="checkbox"/>	EXTINTOR <input type="checkbox"/>	LONA ANTI-CHISPA <input type="checkbox"/>	PULIDORA <input type="checkbox"/>
GUANTES <input type="checkbox"/>	CALZADO <input type="checkbox"/>	MINIPULIDOR <input type="checkbox"/>	MOTOSIERRA <input type="checkbox"/>
MASCARILLA <input type="checkbox"/>	BOTIQUIN <input type="checkbox"/>	HERRAMIENTA MANUAL <input type="checkbox"/>	ANDAMIOS <input type="checkbox"/>
PROTECTOR FACIAL <input type="checkbox"/>	COMPACTADOR <input type="checkbox"/>	TALADRO <input type="checkbox"/>	ESCALERA <input type="checkbox"/>
PROTECTOR AUDITIVO <input type="checkbox"/>	JUEGO DE LLAVE <input type="checkbox"/>	MOTOSOLDADORA <input type="checkbox"/>	MASCARILLA CONTRA POLVOS <input type="checkbox"/>
SEÑALIZACION <input type="checkbox"/>	SIERRA ELECTRICA <input type="checkbox"/>	GENERADOR <input type="checkbox"/>	GUANTES API <input type="checkbox"/>
	CINTA DE SEGURIDAD <input type="checkbox"/>	CALADORA <input type="checkbox"/>	MARTILLOS <input type="checkbox"/>

PRINCIPALES ACTIVIDADES A REALIZAR:

SIMBOLOS

RIESGOS POTENCIALES

MEDIDAS DE PREVENCION DE RIESGOS

	SIMBOLOS					RIESGOS POTENCIALES	MEDIDAS DE PREVENCION DE RIESGOS
	Q	G	A	C	E		
1. <i>Corte y fijado de Hierro</i>		/		/		<i>Dono Ocular</i>	1. <i>E.P.P.</i>
2. <i>para muros Margen Izq.</i>							2.
3. <i>y Viga intermedia</i>							3.
4.							4.
5.							5.
6.							6.
7.							7.
8.							8.

Q = Quemaduras G = golpes A = Asfixia C = Caídas E = Electrocción

ANTES DE INICIAR UN TRABAJO, DEBENTE UN MINUTO Y ANALIZAR:

SI NO

1. ¿He identificado todas las energías peligrosas y están controladas adecuadamente?	/	
2. ¿Se exactamente qué voy hacer y como lo voy a hacer, sin correr riesgos?	/	
3. ¿Tengo bien entendido el procedimiento para realizar el trabajo?	/	
4. ¿Las herramientas y el equipo que voy a utilizar son adecuadas y están en buen estado?	/	
5. ¿El equipo de protección personal, para este trabajo es el adecuado y está en condición segura de uso?	/	
6. ¿Tengo todos los recursos para trabajar de forma segura?	/	
7. ¿El área donde voy a trabajar, está limpia, ordenada y segura?	/	
8. ¿Estoy física y anímicamente habilitado para realizar este trabajo?	/	
9. ¿El trabajo ha sido planeado para hacerlo seguro y sin apresuramiento?	/	
10. ¿los andamios o escaleras están armados de manera segura?	/	
11. ¿Están las máquinas herramientas preparadas para el trabajo?	/	

Conformidad y autorización de las actividades.

Comentarios y Observaciones:

Cumplente con lo planificado

Nombre y firma del capataz o encargado del grupo.

Juan Carlos Tite

Hora: 07:00 am

Nombre y firma del Ing. de campo y/o residente.

Ing. Wellington Guato

Hora: 07:00 am

Nombre y Firma de fiscalización.

Hora: 07:00 am



PERMISO DE TRABAJO

PERMISO

Pag. 2 de 2

FECHA: 13/04/2022

HORA DE PERMISO: 07:00 del

CONFORMADO DEL PERSONAL

N°	NOMBRES Y APELLIDOS	CARGO	FIRMA
1	Wilder Vargas	Obrero	
2	Jaime Zaldívar	Obrero	
3	Steven Salazar	Obrero	
4	Carlos Andy	Obrero	
5	Fabian Izurieta	Obrero	
6	Morales Papa		
7	Ramiro Zaldívar		
8	Jose Narvaes		
9	Rider Pauchi		
10	Rony Zambono		
11			
12			
13			
14			
15			
16			
17			
18			

EMPRESA:

ARKO

PROYECTO:

Puente

Fecha:

14/04/2022 07:00 AM

ACTIVIDAD:

Corte y ligurado de Hierro

DESCRIPCION DEL TRABAJO

Trabajos en alturas Trabajos con fuego Trabajos eléctricos Trabajos en espacios confinados

Trabajos a nivel de suelo

HERRAMIENTA, EPP Y EQUIPO A VERIFICAR ANTES DE INICIAR EL TRABAJO (MARCAR EN EL RECUADRO)

ARNES CON LINEAS DE VIDA <input type="checkbox"/>	EXTINTOR <input type="checkbox"/>	LONA ANTI-CHISPA <input type="checkbox"/>	PULIDORA <input type="checkbox"/>
GUANTES <input type="checkbox"/>	CALZADO <input type="checkbox"/>	MINIPULIDOR <input type="checkbox"/>	MOTOSIERRA <input type="checkbox"/>
MASCARILLA <input type="checkbox"/>	BOTIQUIN <input type="checkbox"/>	HERRAMIENTA MANUAL <input type="checkbox"/>	ANDAMIOS <input type="checkbox"/>
PROTECTOR FACIAL <input type="checkbox"/>	COMPACTADOR <input type="checkbox"/>	TALADRO <input type="checkbox"/>	ESCALERA <input type="checkbox"/>
PROTECTOR AUDITIVO <input type="checkbox"/>	JUEGO DE LLAVE <input type="checkbox"/>	MOTOSOLDADORA <input type="checkbox"/>	MASCARILLA CONTRA POLVOS <input type="checkbox"/>
SEÑALIZACION <input type="checkbox"/>	SIERRA ELECTRICA <input type="checkbox"/>	GENERADOR <input type="checkbox"/>	GUANTES API <input type="checkbox"/>
	CINTA DE SEGURIDAD <input type="checkbox"/>	CALADORA <input type="checkbox"/>	MARTILLOS <input type="checkbox"/>

PRINCIPALES ACTIVIDADES A REALIZAR:	SIMBOLOS					RIESGOS POTENCIALES	MEDIDAS DE PREVENCION DE RIESGOS
	Q	G	A	C	E		
1. <i>Corte y ligurado de hierro</i>		<i>/</i>		<i>/</i>		<i>Daño Ocular</i>	1. <i>E.P.P.</i>
2. <i>para muros, Vigas intermedia</i>							2.
3. <i>y hierro de columna</i>							3.
4.							4.
5.							5.
6.							6.
7.							7.
8.							8.

Q = Quemaduras G = golpes A = Asfixia C = Caídas E = Electrocuación

ANTES DE INICIAR UN TRABAJO, DEBE ENTENDER UN VENDEDOR Y ANALIZAR:

	SI	NO
1. ¿He identificado todas las energías peligrosas y están controladas adecuadamente?	<i>/</i>	
2. ¿Se exactamente qué voy hacer y como lo voy a hacer, sin correr riesgos?	<i>/</i>	
3. ¿Tengo bien entendido el procedimiento para realizar el trabajo?	<i>/</i>	
4. ¿Las herramientas y el equipo que voy a utilizar son adecuadas y están en buen estado?	<i>/</i>	
5. ¿El equipo de protección personal, para este trabajo es el adecuado y está en condición segura de uso?	<i>/</i>	
6. ¿Tengo todos los recursos para trabajar de forma segura?	<i>/</i>	
7. ¿El área donde voy a trabajar, está limpia, ordenada y segura?	<i>/</i>	
8. ¿Estoy física y anímicamente habilitado para realizar este trabajo?	<i>/</i>	
9. ¿El trabajo ha sido planeado para hacerlo seguro y sin apresuramiento?	<i>/</i>	
10. ¿los andamios o escaleras están armados de manera segura?	<i>/</i>	
11. ¿Están las máquinas herramientas preparadas para el trabajo?	<i>/</i>	

Conformidad y autorización de las actividades.

Comentarios y Observaciones:

Completado con lo Planificado

Nombre y firma del capataz o encargado del grupo.	Juan Carlos Pite <i>[Firma]</i>	Hora: 07:00 am
Nombre y firma del Ing. de campo y/o residente.	Ing. Wellington Guato <i>[Firma]</i>	Hora: 07:00 am
Nombre y Firma de fiscalización.		Hora: 07:00 am



PERMISO DE TRABAJO

PERMISO

Pag. 2 de 2

FECHA: 14/04/2022

HORA DE PERMISO: 07:00

CONFORMADO DEL PERSONAL

N°	NOMBRES Y APELLIDOS	CARGO	FIRMA
1	Rony Zambono	Obrero	Rony Zambono
2	Rider Pauchi	Obrero	Rider Pauchi
3	Josi Norvoes.	Obrero	Josi Norvoes
4	Romiro Zabelo.	Obrero	Romiro Zabelo
5	Wilder Vargas.	Obrero	Wilder Vargas
6	Josine Zabelo.	Obrero	Josine Zabelo
7	Steven Solozar.	Obrero	Steven Solozar
8	Carlos Andy	Obrero	Carlos Andy
9	Fabian Izurieta.	Obrero	Fabian Izurieta
10	Marcelo Popo.	Obrero	Marcelo Popo
11			
12			
13			
14			
15			
16			
17			
18			

EMPRESA:

BRKO

PROYECTO:

Puerto

Fecha:

15/04/2021 07:00am

ACTIVIDAD:

Corte y Hierro

DESCRIPCION DEL TRABAJO

Trabajos en alturas () Trabajos con fuego () Trabajos eléctricos () Trabajos en espacios confinados ()

Trabajos a nivel de suelo ()

HERRAMIENTA, EPP Y EQUIPO A VERIFICAR ANTES DE INICIAR EL TRABAJO (MARGAR EN EL RECUADRO)

ARNES CON LINEAS DE VIDA <input type="checkbox"/>	EXTINTOR <input type="checkbox"/>	LONA ANTI-CHISPA <input type="checkbox"/>	PULIDORA <input type="checkbox"/>
GUANTES <input type="checkbox"/>	CALZADO <input type="checkbox"/>	MINIPULIDOR <input type="checkbox"/>	MOTOSIERRA <input type="checkbox"/>
CASCOS <input type="checkbox"/>	BOTQUIN <input type="checkbox"/>	HERRAMIENTA MANUAL <input type="checkbox"/>	ANDAMIOS <input type="checkbox"/>
PROTECTOR FACIAL <input type="checkbox"/>	COMPACTADOR <input type="checkbox"/>	TALADRO <input type="checkbox"/>	ESCALERA <input type="checkbox"/>
PROTECTOR AUDITIVO <input type="checkbox"/>	JUEGO DE LLAVE <input type="checkbox"/>	MOTOSOLDADORA <input type="checkbox"/>	MASCARILLA CONTRA POLVOS <input type="checkbox"/>
SEÑALIZACION <input type="checkbox"/>	SIERRA ELECTRICA <input type="checkbox"/>	GENERADOR <input type="checkbox"/>	GUANTES API <input type="checkbox"/>
	CINTA DE SEGURIDAD <input type="checkbox"/>	CALADORA <input type="checkbox"/>	MARTILLOS <input type="checkbox"/>

PRINCIPALES ACTIVIDADES A REALIZAR:	SIMBOLOS					RIESGOS POTENCIALES	MEDIDAS DE PREVENCION DE RIESGOS
	Q	G	A	C	E		
1. <i>Corte y fijado de Hierro</i>		<i>1</i>		<i>1</i>		<i>Daño Ocular</i>	1. <i>E.P.P?</i>
2. <i>para muros, Vigas intermedias.</i>							2.
3. <i>Tramo de Columna.</i>							3.
4.							4.
5.							5.
6.							6.
7.							7.
8.							8.

Q = Quemaduras G = golpes A = Asfixia C = Caídas E = Electrocuación

ANTES DE INICIAR UN TRABAJO, DEBE DE ENTENDER Y ANALIZAR:		SI	NO
1.	¿He identificado todas las energías peligrosas y están controladas adecuadamente?	<i>/</i>	
2.	¿Se exactamente qué voy hacer y como lo voy a hacer, sin correr riesgos?	<i>/</i>	
3.	¿Tengo bien entendido el procedimiento para realizar el trabajo?	<i>/</i>	
4.	¿Las herramientas y el equipo que voy a utilizar son adecuadas y están en buen estado?	<i>/</i>	
5.	¿El equipo de protección personal, para este trabajo es el adecuado y está en condición segura de uso?	<i>/</i>	
6.	¿Tengo todos los recursos para trabajar de forma segura?	<i>/</i>	
7.	¿El área donde voy a trabajar, está limpia, ordenada y segura?	<i>/</i>	
8.	¿Estoy física y anímicamente habilitado para realizar este trabajo?	<i>/</i>	
9.	¿El trabajo ha sido planeado para hacerlo seguro y sin apresuramiento?	<i>/</i>	
10.	¿Los andamios o escaleras están armados de manera segura?	<i>/</i>	
11.	¿Están las máquinas herramientas preparadas para el trabajo?	<i>/</i>	

Conformidad y autorización de las actividades.

Comentarios y Observaciones:

cumplando con lo Planificado

Nombre y firma del capataz o encargado del grupo.

Juan Carlos Tite

Hora: 07:00 am

Nombre y firma del Ing. de campo y/o residente.

Ing. Wellington Guato

Hora: 07:00 am

Nombre y Firma de fiscalización.

Hora: 07:00 am



PERMISO DE TRABAJO

PERMISO

Pag. 2 de 2

FECHA: 15/04/2022

HORA DE PERMISO: 07:00

CONFORMADO DEL PERSONAL

N°	NOMBRES Y APELLIDOS	CARGO	FIRMA
1	Condos Andy	Obrero	[Signature]
2	Joselin Izurieta	Obrero	[Signature]
3	Moscelo Papa.	Obrero	[Signature]
4	Glover Sobos.	Obrero	[Signature]
5	Wilder Vargas.	Obrero	[Signature]
6	Rony Zambono	Obrero	[Signature]
7	Rider Pauchi	Obrero	[Signature]
8	Jose Moralez.	Obrero	[Signature]
9	Ramiro Zardo	Obrero	[Signature]
10			
11			
12			
13			
14			
15			
16			
17			
18			



PERMISO PARA TRABAJO

PERMISO

Página 1 de 2

EMPRESA: **ARKO**

PROYECTO: **Puente**

Fecha: **18/04/2022 07:00**

ACTIVIDAD: **Corte y figurado de Hierro**

DESCRIPCION DEL TRABAJO

Trabajos en alturas () Trabajos con fuego () Trabajos eléctricos () Trabajos en espacios confinados ()
 Trabajos a nivel de suelo (1)

herramienta, EPP y EQUIPO A VERIFICAR ANTES DE INICIAR EL TRABAJO (MARCAR EN EL RECUADRO)

ARNES CON LINEAS DE VIDA <input type="checkbox"/>	EXTINTOR <input type="checkbox"/>	LONA ANTI-CHISPA <input type="checkbox"/>	PULIDORA <input type="checkbox"/>
GUANTES <input type="checkbox"/>	CALZADO <input type="checkbox"/>	MINIPULIDOR <input type="checkbox"/>	MOTOSIERRA <input type="checkbox"/>
MASCARILLA <input type="checkbox"/>	BOTIQUIN <input type="checkbox"/>	HERRAMIENTA MANUAL <input type="checkbox"/>	ANDAMIOS <input type="checkbox"/>
PROTECTOR FACIAL <input type="checkbox"/>	COMPACTADOR <input type="checkbox"/>	TALADRO <input type="checkbox"/>	ESCALERA <input type="checkbox"/>
PROTECTOR AUDITIVO <input type="checkbox"/>	JUEGO DE LLAVE <input type="checkbox"/>	MOTOSOLDADORA <input type="checkbox"/>	MASCARILLA CONTRA POLVOS <input type="checkbox"/>
SEÑALIZACION <input type="checkbox"/>	SIERRA ELECTRICA <input type="checkbox"/>	GENERADOR <input type="checkbox"/>	GUANTES API <input type="checkbox"/>
	CINTA DE SEGURIDAD <input type="checkbox"/>	CALADORA <input type="checkbox"/>	MARTILLOS <input type="checkbox"/>

PRINCIPALES ACTIVIDADES A REALIZAR:	SIMBOLOS					RIESGOS POTENCIALES	MEDIDAS DE PREVENCION DE RIESGOS
	Q	G	A	C	E		
1. Corte y figurado de Hierro		1		1		Daño Ocular	1. E.P.P.
2. para muro							2.
3.							3.
4. Amorre de Hierro en muros		1		1		Daño Ocular	4. E.P.P.
5.							5.
6.							6.
7.							7.
8.							8.

Q = Quemaduras G = golpes A = Asfixia C = Caídas E = Electrocción

ANTES DE INICIAR UN TRABAJO, DETENTE UN MINUTO Y ANOTA:

	SI	NO
1. ¿He identificado todas las energías peligrosas y están controladas adecuadamente?	/	
2. ¿Se exactamente qué voy hacer y como lo voy a hacer, sin correr riesgos?	/	
3. ¿Tengo bien entendido el procedimiento para realizar el trabajo?	/	
4. ¿Las herramientas y el equipo que voy a utilizar son adecuadas y están en buen estado?	/	
5. ¿El equipo de protección personal, para este trabajo es el adecuado y está en condición segura de uso?	/	
6. ¿Tengo todos los recursos para trabajar de forma segura?	/	
7. ¿El área donde voy a trabajar, está limpia, ordenada y segura?	/	
8. ¿Estoy física y anímicamente habilitado para realizar este trabajo?	/	
9. ¿El trabajo ha sido planeado para hacerlo seguro y sin apresuramiento?	/	
10. ¿los andamios o escaleras están armados de manera segura?	/	
11. ¿Están las máquinas herramientas preparadas para el trabajo?	/	

RECORDAR: Cada una de estas preguntas debe ser respondida con un "SI" o "NO" antes de comenzar un trabajo. Recuerda: Ningún trabajo es tan importante que valga la pena correr riesgos innecesarios.

Conformidad y autorización de las actividades.

Comentarios y Observaciones:

cumplimiento con lo Planificado

Nombre y firma del capataz o encargado del grupo.	Juan Carlos Tite	Hora: 07:00 am
Nombre y firma del Ing. de campo y/o residente.	Ing. Wellington Guato	Hora: 07:00 am
Nombre y Firma de fiscalización.		Hora: 07:00 am



PERMISO DE TRABAJO

PERMISO

Pag. 2 de 2

FECHA: 18/04/2022

HORA DE PERMISO: 07:00

CONFORMADO DEL PERSONAL

N°	NOMBRES Y APELLIDOS	CARGO	FIRMA
1	Steven Sclorzer.	Obrero	[Firma]
2	Carlos Andy	Obrero	[Firma]
3	Lambton Izurieta.	Obrero	[Firma]
4	Marcelo Papa	Obrero	[Firma]
5	Pomiro Zaldo.	Obrero	[Firma]
6	José Norvines.	Obrero	[Firma]
7	Rider Pauchi	Obrero	[Firma]
8	Rony Zambono.	Obrero	[Firma]
9	Wilder Vargas.		[Firma]
10	José Zaldo.		[Firma]
11			
12			
13			
14			
15			
16			
17			
18			

EMPRESA: *ARKO*

PROYECTO: *Puente*

Fecha: *19/04/2022* 07:00

ACTIVIDAD: *Corte y figurado de Hierro*

DESCRIPCION DEL TRABAJO

Trabajos en alturas (/) Trabajos con fuego () Trabajos eléctricos () Trabajos en espacios confinados ()
 Trabajos a nivel de suelo (/)

HERRAMIENTA, EPP Y EQUIPO A VERIFICAR ANTES DE INICIAR EL TRABAJO (MARCAR EN EL RECUADRO)

ARNES CON LINEAS DE VIDA <input type="checkbox"/>	EXTINTOR <input checked="" type="checkbox"/>	LONA ANTI-CHISPA <input type="checkbox"/>	PULIDORA <input type="checkbox"/>
GUANTES <input type="checkbox"/>	CALZADO <input type="checkbox"/>	MINIPULIDOR <input type="checkbox"/>	MOTOSIERRA <input type="checkbox"/>
CASCOS <input type="checkbox"/>	BOTIQUIN <input type="checkbox"/>	HERRAMIENTA MANUAL <input type="checkbox"/>	ANDAMIOS <input type="checkbox"/>
PROTECTOR FACIAL <input type="checkbox"/>	COMPACTADOR <input type="checkbox"/>	TALADRO <input type="checkbox"/>	ESCALERA <input type="checkbox"/>
PROTECTOR AUDITIVO <input type="checkbox"/>	JUEGO DE LLAVE <input type="checkbox"/>	MOTOSOLDADORA <input type="checkbox"/>	MASCARILLA CONTRA POLVOS <input type="checkbox"/>
SEÑALIZACION <input type="checkbox"/>	SIERRA ELECTRICA <input type="checkbox"/>	GENERADOR <input type="checkbox"/>	GUANTES API <input type="checkbox"/>
	CINTA DE SEGURIDAD <input type="checkbox"/>	CALADORA <input type="checkbox"/>	MARTILLOS <input type="checkbox"/>

PRINCIPALES ACTIVIDADES A REALIZAR:	SIMBOLOS					RIESGOS POTENCIALES	MEDIDAS DE PREVENCION DE RIESGOS
	Q	G	A	C	E		
1. <i>Corte y figurado de Hierro</i>		/		/		<i> cortes</i>	1. <i>E.P.P</i>
2. <i>pero mural, Viga intermedia</i>							2.
3.							3.
4. <i>Amarra de Hierro</i>		/		/		<i>Rozamiento de dedos</i>	4. <i>E.P.P.</i>
5.							5.
6.							6.
7.							7.
8.							8.

Q = Quemaduras G = golpes A = Asfixia C = Caídas E = Electrocción

ANTES DE INICIAR UN TRABAJO, DEBE DE ENTENDERLO Y ANULARLO

	SI	NO
1. ¿He identificado todas las energías peligrosas y están controladas adecuadamente?	/	
2. ¿Se exactamente qué voy hacer y como lo voy a hacer, sin correr riesgos?	/	
3. ¿Tengo bien entendido el procedimiento para realizar el trabajo?	/	
4. ¿Las herramientas y el equipo que voy a utilizar son adecuadas y están en buen estado?	/	
5. ¿El equipo de protección personal, para este trabajo es el adecuado y está en condición segura de uso?	/	
6. ¿Tengo todos los recursos para trabajar de forma segura?	/	
7. ¿El área donde voy a trabajar, está limpia, ordenada y segura?	/	
8. ¿Estoy física y anímicamente habilitado para realizar este trabajo?	/	
9. ¿El trabajo ha sido planeado para hacerlo seguro y sin apresuramiento?	/	
10. ¿los andamios o escaleras están armados de manera segura?	/	
11. ¿Están las máquinas herramientas preparadas para el trabajo?	/	

Conformidad y autorización de las actividades.

Comentarios y Observaciones:

cumpliente con lo Planificado

Nombre y firma del capataz o encargado del grupo.	Juan Carlos Tite <i>[Firma]</i>	Hora: 07:00 am
Nombre y firma del Ing. de campo y/o residente.	Ing. Wellington Guato <i>[Firma]</i>	Hora: 07:00 am
Nombre y Firma de fiscalización.		Hora: 07:00 am



PERMISO DE TRABAJO

PERMISO

Pag. 2 de 2

FECHA: 19/04/2012

HORA DE PERMISO: 07:00 sel

CONFORMADO DEL PERSONAL

N°	NOMBRES Y APELLIDOS	CARGO	FIRMA
1	Pemiso Zobola	Obrero	
2	Jose Norvies.	Obrero	
3	Rider Pavetti	Obrero	
4	Rony Zambora	Obrero	
5	Wilder Vargas.	Obrero	
6	Josime Zobola.	Obrero	
7	Carlos Andy	Obrero	
8	Steven Sobozox	Obrero	
9	Sobian Izuriola	Obrero	
10	Marcelo Popo.	Obrero	
11			
12			
13			
14			
15			
16			
17			
18			

EMPRESA: *DRKO*

PROYECTO: *Puentes*

Fecha: *10/04/2022* *07:00 AM*

ACTIVIDAD: *Corte y fijado de Hierro para Muros*

DESCRIPCIÓN DEL TRABAJO

Trabajos en alturas () Trabajos con fuego () Trabajos eléctricos () Trabajos en espacios confinados ()
 Trabajos a nivel de suelo (*1*)

HERRAMIENTA, EPP Y EQUIPO A VERIFICAR ANTES DE INICIAR EL TRABAJO (MÁRCAR EN EL RECUADRO)

ARNES CON LINEAS DE VIDA <input type="checkbox"/>	EXTINTOR <input type="checkbox"/>	LONA ANTI-CHISPA <input type="checkbox"/>	PULIDORA <input type="checkbox"/>
GUANTES <input type="checkbox"/>	CALZADO <input type="checkbox"/>	MINIPULIDOR <input type="checkbox"/>	MOTOSIERRA <input type="checkbox"/>
CASCOS <input type="checkbox"/>	BOTQUIN <input type="checkbox"/>	HERRAMIENTA MANUAL <input type="checkbox"/>	ANDAMIOS <input type="checkbox"/>
PROTECTOR FACIAL <input type="checkbox"/>	COMPACTADOR <input type="checkbox"/>	TALADRO <input type="checkbox"/>	ESCALERA <input type="checkbox"/>
PROTECTOR AUDITIVO <input type="checkbox"/>	JUEGO DE LLAVE <input type="checkbox"/>	MOTOSOLDADORA <input type="checkbox"/>	MASCARILLA CONTRA POLVOS <input type="checkbox"/>
SEÑALIZACION <input type="checkbox"/>	SIERRA ELECTRICA <input type="checkbox"/>	GENERADOR <input type="checkbox"/>	GUANTES API <input type="checkbox"/>
	CINTA DE SEGURIDAD <input type="checkbox"/>	CALADORA <input type="checkbox"/>	MARTILLOS <input type="checkbox"/>

PRINCIPALES ACTIVIDADES A REALIZAR:	SIMBOLOS					RIESGOS POTENCIALES	MEDIDAS DE PREVENCION DE RIESGOS
	Q	G	A	C	E		
1. <i>Corte y fijado de Hierro para muro y muro de ala seg.</i>		<i>1</i>		<i>1</i>		<i>Cortes</i>	1. <i>E.P.P.</i>
2.							2.
3.							3.
4. <i>Amorte de muro de pantalla y muros de alas.</i>		<i>1</i>		<i>1</i>		<i>rasmillones</i>	4. <i>E.P.P.</i>
5.							5.
6.							6.
7.							7.
8.							8.

Q = Quemaduras G = golpes A = Asfixia C = Caídas E = Electrocuación

ANTES DE INICIAR UN TRABAJO, DETENTE UN MINUTO Y ANALIZA:

	SI	NO
1. ¿He identificado todas las energías peligrosas y están controladas adecuadamente?	<i>/</i>	
2. ¿Se exactamente qué voy hacer y como lo voy a hacer, sin correr riesgos?	<i>/</i>	
3. ¿Tengo bien entendido el procedimiento para realizar el trabajo?	<i>/</i>	
4. ¿Las herramientas y el equipo que voy a utilizar son adecuadas y están en buen estado?	<i>/</i>	
5. ¿El equipo de protección personal, para este trabajo es el adecuado y está en condición segura de uso?	<i>/</i>	
6. ¿Tengo todos los recursos para trabajar de forma segura?	<i>/</i>	
7. ¿El área donde voy a trabajar, está limpia, ordenada y segura?	<i>/</i>	
8. ¿Estoy física y anímicamente habilitado para realizar este trabajo?	<i>/</i>	
9. ¿El trabajo ha sido planeado para hacerlo seguro y sin apresuramiento?	<i>/</i>	
10. ¿Los andamios o escaleras están armados de manera segura?	<i>/</i>	
11. ¿Están las máquinas herramientas preparadas para el trabajo?	<i>/</i>	

Conformidad y autorización de las actividades.

Comentarios y Observaciones:

cumplimiento con la Planificación

Nombre y firma del capataz o encargado del grupo.	Juan Carlos Tite <i>[Firma]</i>	Hora: 07:00 am
Nombre y firma del Ing. de campo y/o residente.	Ing. Wellington Guato <i>[Firma]</i>	Hora: 07:00 am
Nombre y Firma de fiscalización.		Hora: 07:00 am



PERMISO DE TRABAJO

PERMISO

Pag. 2 de 2

FECHA: 20/04/2022

HORA DE PERMISO: 07:00 AM.

CONFORMADO DEL PERSONAL

N°	NOMBRES Y APELLIDOS	CARGO	FIRMA
1	Romiro Zaldy	Obrero	
2	Morales Pupo	Obrero	
3	Jose Norvoes.	Obrero	
4	Fabian Izurieta	Obrero	
5	Ribe Pauchi	Obrero	
6	Carlos Andy	Obrero	
7	Beny Zambono	Obrero	
8	Steven Solares	Obrero	
9	Wilder Vargas	Obrero	
10	Jaime Zaldy	Obrero	
11			
12			
13			
14			
15			
16			
17			
18			

EMPRESA: *ARKO*

PROYECTO: *Puerta*

Fecha: *21/04/2022* *07:00 AM*

ACTIVIDAD: *Corte y fijado de Hierro*

DESCRIPCION DEL TRABAJO

Trabajos en alturas Trabajos con fuego Trabajos eléctricos Trabajos en espacios confinados

Trabajos a nivel de suelo

HERRAMIENTA, EPP Y EQUIPO A VERIFICAR ANTES DE INICIAR EL TRABAJO (MARCAR EN EL RECUADRO)

ARNES CON LINEAS DE VIDA <input type="checkbox"/>	EXTINTOR <input type="checkbox"/>	LONA ANTI-CHISPA <input checked="" type="checkbox"/>	PULIDORA <input checked="" type="checkbox"/>
GUANTES <input type="checkbox"/>	CALZADO <input type="checkbox"/>	MINIPULIDOR <input type="checkbox"/>	MOTOSIERRA <input type="checkbox"/>
CASCOS <input type="checkbox"/>	BOTIQUIN <input type="checkbox"/>	HERRAMIENTA MANUAL <input type="checkbox"/>	ANDAMIOS <input type="checkbox"/>
PROTECTOR FACIAL <input type="checkbox"/>	COMPACTADOR <input type="checkbox"/>	TALADRO <input type="checkbox"/>	ESCALERA <input type="checkbox"/>
PROTECTOR AUDITIVO <input type="checkbox"/>	JUEGO DE LLAVE <input type="checkbox"/>	MOTOSOLDADORA <input type="checkbox"/>	MASCARILLA CONTRA POLVOS <input type="checkbox"/>
SEÑALIZACION <input type="checkbox"/>	SIERRA ELECTRICA <input type="checkbox"/>	GENERADOR <input type="checkbox"/>	GUANTES API <input type="checkbox"/>
	CINTA DE SEGURIDAD <input type="checkbox"/>	CALADORA <input type="checkbox"/>	MARTILLOS <input type="checkbox"/>

PRINCIPALES ACTIVIDADES A REALIZAR:

SIMBOLOS

RIESGOS POTENCIALES

MEDIDAS DE PREVENCION DE RIESGOS

	SIMBOLOS					RIESGOS POTENCIALES	MEDIDAS DE PREVENCION DE RIESGOS
	Q	G	A	C	E		
1. <i>Corte y fijado de Hierro</i>		1		1		<i>Cortes, Daños</i>	1. <i>E.P.P</i>
2. <i>para muros de patalla y</i>							2.
3. <i>muros de ala estribo seg.</i>							3.
4.							4.
5. <i>Bornes de Hierro patalla y</i>		1		1		<i>Daños</i>	5. <i>E.P.P</i>
6. <i>bles.</i>						<i>Torcedura de</i>	6.
7.						<i>Monos</i>	7.
8.							8.

Q = Quemaduras G = golpes A = Asfixia C = Caídas E = Electrocuación

ANTES DE INICIAR UN TRABAJO, DETENTE UN MINUTO Y ANTEZALA:

	SI	NO
1. ¿He identificado todas las energías peligrosas y están controladas adecuadamente?	/	
2. ¿Se exactamente qué voy hacer y como lo voy a hacer, sin correr riesgos?	/	
3. ¿Tengo bien entendido el procedimiento para realizar el trabajo?	/	
4. ¿Las herramientas y el equipo que voy a utilizar son adecuadas y están en buen estado?	/	
5. ¿El equipo de protección personal, para este trabajo es el adecuado y está en condición segura de uso?	/	
6. ¿Tengo todos los recursos para trabajar de forma segura?	/	
7. ¿El área donde voy a trabajar, está limpia, ordenada y segura?	/	
8. ¿Estoy física y anímicamente habilitado para realizar este trabajo?	/	
9. ¿El trabajo ha sido planeado para hacerlo seguro y sin apresuramiento?	/	
10. ¿Los andamios o escaleras están armados de manera segura?	/	
11. ¿Están las máquinas herramientas preparadas para el trabajo?	/	

RECUERDA: Recordar que es un importante que todo el personal presente el permiso para iniciar el trabajo completamente de manera segura!

Conformidad y autorización de las actividades.

Comentarios y Observaciones:

Cumpliendo con lo Planificado

Nombre y firma del capataz o encargado del grupo.	Juan Carlos Tite	Hora: 07:00 am
Nombre y firma del Ing. de campo y/o residente.	Ing. Wellington Guato	Hora: 07:00 am
Nombre y Firma de fiscalización.		Hora: 07:00 am



PERMISO DE TRABAJO

PERMISO

Pag. 2 de 2

FECHA: 21/04/2022

HORA DE PERMISO: 07:00 SE

CONFORMADO DEL PERSONAL

N°	NOMBRES Y APELLIDOS	CARGO	FIRMA
1	José Norvo es.	Obrero	
2	Rider Ruchi	Obrero	
3	Rony Zambono	Obrero	
4	Wilder Vargas.	Obrero	
5	Jaime Fabela.	Obrero	
6	Bonito Zobda.	Obrero	
7	Carlos Andy	Obrero	
8	Joblan Fierrob.	Obrero	
9	Morcho Papa	Obrero	
10	Steni Sobron	Obrero	
11			
12			
13			
14			
15			
16			
17			
18			

EMPRESA: *ARKO*

PROYECTO: *Puerta*

Fecha: *22/04/2022* *07:00*

ACTIVIDAD: *Armodo de Hierro en Muros*

DESCRIPCION DEL TRABAJO

Trabajos en alturas () Trabajos con fuego () Trabajos eléctricos () Trabajos en espacios confinados ()

Trabajos a nivel de suelo ()

HERRAMIENTA, EPP Y EQUIPO A VERIFICAR ANTES DE INICIAR EL TRABAJO (MARCAR EN EL RECUADRO)

ARNES CON LINEAS DE VIDA <input type="checkbox"/>	EXTINTOR <input type="checkbox"/>	LONA ANTI-CHISPA <input type="checkbox"/>	PULIDORA <input type="checkbox"/>
GUANTES <input type="checkbox"/>	CALZADO <input type="checkbox"/>	MINIPULIDOR <input type="checkbox"/>	MOTOSIERRA <input type="checkbox"/>
MASCARILLA <input type="checkbox"/>	BOTIQUIN <input type="checkbox"/>	HERRAMIENTA MANUAL <input type="checkbox"/>	ANDAMIOS <input type="checkbox"/>
PROTECTOR FACIAL <input type="checkbox"/>	COMPACTADOR <input type="checkbox"/>	TALADRO <input type="checkbox"/>	ESCALERA <input type="checkbox"/>
PROTECTOR AUDITIVO <input type="checkbox"/>	JUEGO DE LLAVE <input type="checkbox"/>	MOTOSOLDADORA <input type="checkbox"/>	MASCARILLA CONTRA POLVOS <input type="checkbox"/>
SEÑALIZACION <input type="checkbox"/>	SIERRA ELECTRICA <input type="checkbox"/>	GENERADOR <input type="checkbox"/>	GUANTES API <input type="checkbox"/>
	CINTA DE SEGURIDAD <input type="checkbox"/>	CALADORA <input type="checkbox"/>	MARTILLOS <input type="checkbox"/>

PRINCIPALES ACTIVIDADES A REALIZAR:	SIMBOLOS					RIESGOS POTENCIALES	MEDIDAS DE PREVENCION DE RIESGOS
	Q	G	A	C	E		
1. <i>Armodo de Hierro en Muros</i>		<i>1</i>		<i>1</i>		<i>Daño Ocular</i>	1. <i>E.P.P.</i>
2.							2.
3. <i>Armodo del Encofrado en muro de pantalla y muro de alas.</i>		<i>1</i>		<i>1</i>		<i>Daño Ocular y Cortes</i>	3. <i>E.P.P.</i>
4.							4.
5.							5.
6.							6.
7.							7.
8.							8.

Q = Quemaduras G = golpes A = Asfixia C = Caídas E = Electrocuación

ANTES DE INICIAR UN TRABAJO, DEBERE UN NUMERO Y ANALIZA:

	SI	NO
1. ¿He identificado todas las energías peligrosas y están controladas adecuadamente?	<i>1</i>	
2. ¿Se exactamente qué voy hacer y como lo voy a hacer, sin correr riesgos?	<i>1</i>	
3. ¿Tengo bien entendido el procedimiento para realizar el trabajo?	<i>1</i>	
4. ¿Las herramientas y el equipo que voy a utilizar son adecuadas y están en buen estado?	<i>1</i>	
5. ¿El equipo de protección personal, para este trabajo es el adecuado y está en condición segura de uso?	<i>1</i>	
6. ¿Tengo todos los recursos para trabajar de forma segura?	<i>1</i>	
7. ¿El área donde voy a trabajar, está limpia, ordenada y segura?	<i>1</i>	
8. ¿Estoy física y anímicamente habilitado para realizar este trabajo?	<i>1</i>	
9. ¿El trabajo ha sido planeado para hacerlo seguro y sin apresuramiento?	<i>1</i>	
10. ¿Los andamios o escaleras están armados de manera segura?	<i>1</i>	
11. ¿Están las máquinas herramientas preparadas para el trabajo?	<i>1</i>	

Conformidad y autorización de las actividades.

Comentarios y Observaciones:

Compliendo con con lo Planificado

Nombre y firma del capataz o encargado del grupo.	Juan Carlos Tite <i>Juan Tite</i>	Hora: 07:00 am
Nombre y firma del Ing. de campo y/o residente.	Ing. Wellington Cuato <i>Wellington Cuato</i>	Hora: 07:00 am
Nombre y Firma de fiscalización.		Hora: 07:00 am



PERMISO DE TRABAJO

PERMISO

Pag. 2 de 2

FECHA: 22/04/2022

HORA DE PERMISO: 07:00 H

CONFORMADO DEL PERSONAL

N°	NOMBRES Y APELLIDOS	CARGO	FIRMA
1	Romiro Zobdo	Obrero	[Firma]
2	Marcelo Papan	Obrero	[Firma]
3	Fabian Zurita	Obrero	[Firma]
4	Carlos Andy	Obrero	[Firma]
5	Fabian Terrie	Obrero	[Firma]
6	Sever Sobez		[Firma]
7	Jaime Zobdo		[Firma]
8	Wilder Vargas		[Firma]
9	Rony Zambodo		[Firma]
10	Rider Pauchi		[Firma]
11			
12			
13			
14			
15			
16			
17			
18			



PERMISO PARA TRABAJO

PERMISO

Página 1 de 2

EMPRESA:

ARKO

PROYECTO:

Puente

Fecha:

05/04/2021 07:00

ACTIVIDAD:

Amorre de Hierro en la Pontilla

DESCRIPCION DEL TRABAJO

Trabajos en alturas (/), Trabajos con fuego () Trabajos eléctricos () Trabajos en espacios confinados ()

Trabajos a nivel de suelo (/)

HERRAMIENTA, EPP Y EQUIPO A VERIFICAR ANTES DE INICIAR EL TRABAJO (MARCAR EN EL RECUADRO)

ARNES CON LINEAS DE VIDA <input type="checkbox"/>	EXTINTOR <input type="checkbox"/>	LONA ANTI-CHISPA <input type="checkbox"/>	PULIDORA <input type="checkbox"/>
GUANTES <input type="checkbox"/>	CALZADO <input type="checkbox"/>	MINIPULIDOR <input type="checkbox"/>	MOTOSIERRA <input type="checkbox"/>
CASCO <input type="checkbox"/>	BOTIQUIN <input type="checkbox"/>	HERRAMIENTA MANUAL <input type="checkbox"/>	ANDAMIOS <input type="checkbox"/>
PROTECTOR FACIAL <input type="checkbox"/>	COMPACTADOR <input type="checkbox"/>	TALADRO <input type="checkbox"/>	ESCALERA <input type="checkbox"/>
PROTECTOR AUDITIVO <input type="checkbox"/>	JUEGO DE LLAVE <input type="checkbox"/>	MOTOSOLDADORA <input type="checkbox"/>	MASCARILLA CONTRA POLVOS <input type="checkbox"/>
SEÑALIZACION <input type="checkbox"/>	SIERRA ELECTRICA <input type="checkbox"/>	GENERADOR <input type="checkbox"/>	GUANTES API <input type="checkbox"/>
	CINTA DE SEGURIDAD <input type="checkbox"/>	CALADORA <input type="checkbox"/>	MARTILLOS <input type="checkbox"/>

PRINCIPALES ACTIVIDADES A REALIZAR:

SIMBOLOS

Q G A C E

RIESGOS POTENCIALES

MEDIDAS DE PREVENCION DE RIESGOS

	Q	G	A	C	E	RIESGOS POTENCIALES	MEDIDAS DE PREVENCION DE RIESGOS
1. Amorre de Hierro en pontilla		/		/		Daño Calor	1. E.P.P.
2. y alas (muros) y Vigas Intermedia							2.
3.							3.
4.							4.
5. Encastro de muros de Pontilla		/		/		Daño Calor	5. E.P.P.
6. y de ala							6.
7.							7.
8.							8.

Q = Quemaduras

G = golpes

A = Asfixia

C = Caídas

E = Electrocuación

ANTES DE INICIAR UN TRABAJO, DEBE DURAR UN MINUTO Y ANTES:

SI

NO

1. ¿He identificado todas las energías peligrosas y están controladas adecuadamente?	/	
2. ¿Se exactamente qué voy hacer y como lo voy a hacer, sin correr riesgos?	/	
3. ¿Tengo bien entendido el procedimiento para realizar el trabajo?	/	
4. ¿Las herramientas y el equipo que voy a utilizar son adecuadas y están en buen estado?	/	
5. ¿El equipo de protección personal, para este trabajo es el adecuado y está en condición segura de uso?	/	
6. ¿Tengo todos los recursos para trabajar de forma segura?	/	
7. ¿El área donde voy a trabajar, está limpia, ordenada y segura?	/	
8. ¿Estoy física y anímicamente habilitado para realizar este trabajo?	/	
9. ¿El trabajo ha sido planeado para hacerlo seguro y sin apresuramiento?	/	
10. ¿los andamios o escaleras están armados de manera segura?	/	
11. ¿Están las máquinas herramientas preparadas para el trabajo?	/	

CADA UNA DE ESTAS PREGUNTAS DEBE CONTESTARSE SÍ O NO ANTES DE INICIAR UN TRABAJO

RECUERDA: Ningún trabajo se debe hacer si no se pueden controlar los riesgos asociados a la actividad de manera segura!

Conformidad y autorización de las actividades.

Comentarios y Observaciones:

Completado con la Planificación

Nombre y firma del capataz o encargado del grupo.

Juan Carlos Tite

Hora: 07:00 am

Nombre y firma del Ing. de campo y/o residente.

Ing. Wellington Guato

Hora: 07:00 am

Nombre y Firma de fiscalización.

Hora: 07:00 am



PERMISO DE TRABAJO

PERMISO

Pag. 2 de 2

FECHA: 25/04/2022

HORA DE PERMISO: 07:00 a 14

CONFORMADO DEL PERSONAL

N°	NOMBRES Y APELLIDOS	CARGO	FIRMA
1	Romero Zedler.	Obrero	
2	José Morales	Obrero	
3	Rider Pauli	Obrero	
4	Rony Zambono	Obrero	
5	Wilder Vargas.	Obrero	
6	Sejime Zedler.	Obrero	
7	Steven Solera.		
8	Carlos Andy		
9	Pedro Isueta		
10	Marcelo Papa.		
11			
12			
13			
14			
15			
16			
17			
18			



PERMISO PARA TRABAJO

PERMISO

Página 1 de 2

EMPRESA: **ARKO**

PROYECTO: **Puente**

Fecha: **26/04/2022 07:00 AM**

ACTIVIDAD: **Amorre de Hierro en muros de Pantalla.**

DESCRIPCIÓN DEL TRABAJO

Trabajos en alturas () Trabajos con fuego () Trabajos eléctricos () Trabajos en espacios confinados ()

Trabajos a nivel de suelo ()

HERRAMIENTA, EPP Y EQUIPO A VERIFICAR ANTES DE INICIAR EL TRABAJO (MARCAR EN EL RECUADRO)

ARNES CON LINEAS DE VIDA <input type="checkbox"/>	EXTINTOR <input type="checkbox"/>	LONA ANTI-CHISPA <input type="checkbox"/>	PULIDORA <input type="checkbox"/>
GUANTES <input type="checkbox"/>	CALZADO <input type="checkbox"/>	MINIPULIDOR <input type="checkbox"/>	MOTOSIERRA <input type="checkbox"/>
CASCOS <input type="checkbox"/>	BOTIQUIN <input type="checkbox"/>	HERRAMIENTA MANUAL <input type="checkbox"/>	ANDAMIOS <input type="checkbox"/>
PROTECTOR FACIAL <input type="checkbox"/>	COMPACTADOR <input type="checkbox"/>	TALADRO <input type="checkbox"/>	ESCALERA <input type="checkbox"/>
PROTECTOR AUDITIVO <input type="checkbox"/>	JUEGO DE LLAVE <input type="checkbox"/>	MOTOSOLDADORA <input type="checkbox"/>	MASCARILLA CONTRA POLVOS <input type="checkbox"/>
SEÑALIZACION <input type="checkbox"/>	SIERRA ELECTRICA <input type="checkbox"/>	GENERADOR <input type="checkbox"/>	GUANTES API <input type="checkbox"/>
	CINTA DE SEGURIDAD <input type="checkbox"/>	CALADORA <input type="checkbox"/>	MARTILLOS <input type="checkbox"/>

PRINCIPALES ACTIVIDADES A REALIZAR:	SIMBOLOS					RIESGOS POTENCIALES	MEDIDAS DE PREVENCION DE RIESGOS
	Q	G	A	C	E		
1. Amorre de Hierro muro de Pantalla y muro de los estrido morpon Izquierdo.		1		1		Daño Ocular	1. E.P.P.
2.							2.
3.							3.
4.							4.
5. Encofrado de muros de Pantalla y los del estrido morpon Izq. y Vigas Intermedias.		1		1		Daño Ocular	5. E.P.P.
6.							6.
7.							7.
8.							8.

Q = Quemaduras G = golpes A = Asfixia C = Caídas E = Electrocuación

ANTES DE INICIAR UN TRABAJO, DEBE SER VERIFICADO Y ANALIZADO:

	SI	NO
1. ¿He identificado todas las energías peligrosas y están controladas adecuadamente?	/	
2. ¿Se exactamente qué voy hacer y como lo voy a hacer, sin correr riesgos?	/	
3. ¿Tengo bien entendido el procedimiento para realizar el trabajo?	/	
4. ¿Las herramientas y el equipo que voy a utilizar son adecuadas y están en buen estado?	/	
5. ¿El equipo de protección personal, para este trabajo es el adecuado y está en condición segura de uso?	/	
6. ¿Tengo todos los recursos para trabajar de forma segura?	/	
7. ¿El área donde voy a trabajar, está limpia, ordenada y segura?	/	
8. ¿Estoy física y anímicamente habilitado para realizar este trabajo?	/	
9. ¿El trabajo ha sido planeado para hacerlo seguro y sin apresuramiento?	/	
10. ¿los andamios o escaleras están armados de manera segura?	/	
11. ¿Están las máquinas herramientas preparadas para el trabajo?	/	

Conformidad y autorización de las actividades.

Comentarios y Observaciones:

cumplando con la Planificación de la Empresa

Nombre y firma del capataz o encargado del grupo.	Juan Carlos Tite	Hora: 07:00 am
Nombre y firma del Ing. de campo y/o residente.	Ing. Wellington Guato	Hora: 07:00 am
Nombre y Firma de fiscalización.		Hora: 07:00 am



PERMISO DE TRABAJO

PERMISO

Pag. 2 de 2

FECHA: 26/04/2022

HORA DE PERMISO: 07:00 SE

CONFORMADO DEL PERSONAL

N°	NOMBRES Y APELLIDOS	CARGO	FIRMA
1	Fabian Izurieta.	Obrero	
2	Jose Norwes	Obrero	
3	Rider Pouchi	Obrero	
4	Rony Zambrano	Obrero	
5	Wilder Vargas	Obrero	
6	Josine Zaldola.		
7	Steven Solorat		
8	Carlos Andy		
9	Fabian Izurieta.		
10	Marcelo Papa.		
11			
12			
13			
14			
15			
16			
17			
18			



PERMISO PARA TRABAJO

PERMISO

Página 1 de 2

EMPRESA:

ARKO

PROYECTO:

Buente

Fecha: 27/04/2022

07:00 AM

ACTIVIDAD:

fundición de Muros.

DESCRIPCION DEL TRABAJO

Trabajos en alturas () Trabajos con fuego () Trabajos eléctricos () Trabajos en espacios confinados ()

Trabajos a nivel de suelo ()

HERRAMIENTA, EPP Y EQUIPO A VERIFICAR ANTES DE INICIAR EL TRABAJO (MARCAR EN EL RECUADRO)

ARNES CON LINEAS DE VIDA	<input type="checkbox"/>	EXTINTOR	<input type="checkbox"/>	LONA ANTI-CHISPA	<input type="checkbox"/>	PULIDORA	<input type="checkbox"/>
GUANTES	<input type="checkbox"/>	CALZADO	<input type="checkbox"/>	MINIPULIDOR	<input type="checkbox"/>	MOTOSIERRA	<input type="checkbox"/>
CASCO	<input type="checkbox"/>	BOTIQUIN	<input type="checkbox"/>	HERRAMIENTA MANUAL	<input type="checkbox"/>	ANDAMIOS	<input type="checkbox"/>
PROTECTOR FACIAL	<input type="checkbox"/>	COMPACTADOR	<input type="checkbox"/>	TALADRO	<input type="checkbox"/>	ESCALERA	<input type="checkbox"/>
PROTECTOR AUDITIVO	<input type="checkbox"/>	JUEGO DE LLAVE	<input type="checkbox"/>	MOTOSOLDADORA	<input type="checkbox"/>	MASCARILLA CONTRA POLVOS	<input type="checkbox"/>
SEÑALIZACION	<input type="checkbox"/>	SIERRA ELECTRICA	<input type="checkbox"/>	GENERADOR	<input type="checkbox"/>	GUANTES API	<input type="checkbox"/>
		CINTA DE SEGURIDAD	<input type="checkbox"/>	CALADORA	<input type="checkbox"/>	MARTILLOS	<input type="checkbox"/>

PRINCIPALES ACTIVIDADES A REALIZAR:

	SIMBOLOS					RIESGOS POTENCIALES	MEDIDAS DE PREVENCION DE RIESGOS
	Q	G	A	C	E		
1. fundición de Muros de		1		1		Daño Ocular	1. E.P.P.
2. Vahllo de muros de bla							2.
3. Hado medio bluro del							3.
4. estribo morgen Esquivelo							4.
5.							5.
6. Toma de muestras de Hormigon.		1		1		Daño Ocular.	6. E.P.P.
7.							7.
8.							8.

Q = Quemaduras

G = golpes

A = Asfixia

C = Caídas

E = Electrocuación

ANTES DE EMPEZAR EL TRABAJO, DEBENTE UN MINUTO Y ANALIZA:

	SI	NO
1. ¿He identificado todas las energías peligrosas y están controladas adecuadamente?	<input checked="" type="checkbox"/>	<input type="checkbox"/>
2. ¿Se exactamente qué voy hacer y como lo voy a hacer, sin correr riesgos?	<input checked="" type="checkbox"/>	<input type="checkbox"/>
3. ¿Tengo bien entendido el procedimiento para realizar el trabajo?	<input checked="" type="checkbox"/>	<input type="checkbox"/>
4. ¿Las herramientas y el equipo que voy a utilizar son adecuadas y están en buen estado?	<input checked="" type="checkbox"/>	<input type="checkbox"/>
5. ¿El equipo de protección personal, para este trabajo es el adecuado y está en condición segura de uso?	<input checked="" type="checkbox"/>	<input type="checkbox"/>
6. ¿Tengo todos los recursos para trabajar de forma segura?	<input checked="" type="checkbox"/>	<input type="checkbox"/>
7. ¿El área donde voy a trabajar, está limpia, ordenada y segura?	<input checked="" type="checkbox"/>	<input type="checkbox"/>
8. ¿Estoy física y anímicamente habilitado para realizar este trabajo?	<input checked="" type="checkbox"/>	<input type="checkbox"/>
9. ¿El trabajo ha sido planeado para hacerlo seguro y sin apresuramiento?	<input checked="" type="checkbox"/>	<input type="checkbox"/>
10. ¿los andamios o escaleras están armados de manera segura?	<input checked="" type="checkbox"/>	<input type="checkbox"/>
11. ¿Están las máquinas herramientas preparadas para el trabajo?	<input checked="" type="checkbox"/>	<input type="checkbox"/>

Conformidad y autorización de las actividades.

Comentarios y Observaciones:

complejado con lo planificado

Nombre y firma del capataz o encargado del grupo.

Juan Carlos Tite

Hora: 07:00 am

Nombre y firma del Ing. de campo y/o residente.

Ing. Wellington Guato

Hora: 07:00 am







Nombre y Firma de fiscalización.

Hora: 07:00 am

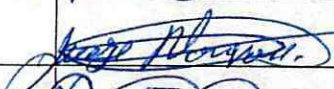
FECHA: 27/04/2022

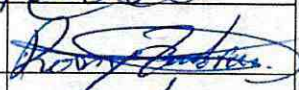
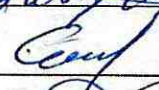
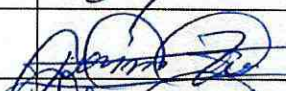
HORA DE PERMISO: 07:00 a 14

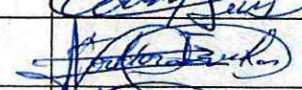
CONFORMADO DEL PERSONAL

N°	NOMBRES Y APELLIDOS	CARGO	FIRMA
1	Romiro Zardo	Obrero	
2	Raise Marvaes	Obrero	
3	Rider Pachi	Obrero	
4	Rony Zambrano	Obrero	
5	Wilder Vargas	Obrero	
6	Jurime Zabalá	Obrero	
7	Steven Solórzano	Obrero	
8	Comlos Sndy	Obrero	
9	Kedian Izurike	Obrero	
10	Marcelo Popa	Obrero	
11			
12			
13			
14			
15			
16			
17			
18			

EMPRESA: *DRKO*

PROYECTO: *Pavta*

Fecha: *28/04/2022* *07:00 AM*

ACTIVIDAD: *Fundición de Muros*

DESCRIPCIÓN DEL TRABAJO

Trabajos en alturas () Trabajos con fuego () Trabajos eléctricos () Trabajos en espacios confinados ()

Trabajos a nivel de suelo (1)

HERRAMIENTA, EPP Y EQUIPO A VERIFICAR ANTES DE INICIAR EL TRABAJO (MARCAR EN EL RECUADRO)

ARNES CON LINEAS DE VIDA <input type="checkbox"/>	EXTINTOR <input type="checkbox"/>	LONA ANTI-CHISPA <input type="checkbox"/>	PULIDORA <input type="checkbox"/>
GUANTES <input type="checkbox"/>	CALZADO <input type="checkbox"/>	MINIPULIDOR <input type="checkbox"/>	MOTOSIERRA <input type="checkbox"/>
MASCARASCO <input type="checkbox"/>	BOTIQUIN <input type="checkbox"/>	HERRAMIENTA MANUAL <input type="checkbox"/>	ANDAMIOS <input type="checkbox"/>
PROTECTOR FACIAL <input type="checkbox"/>	COMPACTADOR <input type="checkbox"/>	TALADRO <input type="checkbox"/>	ESCALERA <input type="checkbox"/>
PROTECTOR AUDITIVO <input type="checkbox"/>	JUEGO DE LLAVE <input type="checkbox"/>	MOTOSOLDADORA <input type="checkbox"/>	MASCARILLA CONTRA POLVOS <input type="checkbox"/>
SEÑALIZACION <input type="checkbox"/>	SIERRA ELECTRICA <input type="checkbox"/>	GENERADOR <input type="checkbox"/>	GUANTES API <input type="checkbox"/>
	CINTA DE SEGURIDAD <input type="checkbox"/>	CALADORA <input type="checkbox"/>	MARTILLOS <input type="checkbox"/>

PRINCIPALES ACTIVIDADES A REALIZAR:	SIMBOLOS					RIESGOS POTENCIALES	MEDIDAS DE PREVENCION DE RIESGOS
	Q	G	A	C	E		
1. <i>Fundición de muros a 1.50m</i>		1		1		<i>Doño de calor</i>	1. <i>E.P.P.</i>
2. <i>y muros de esta hasta el</i>							2.
3. <i>Nivel Superior, medido</i>							3.
4. <i>Viga intermedia estribo</i>							4.
5. <i>Mojar Top.</i>							5.
6.							6.
7. <i>Toma de muestras Hormigon</i>		1		1		<i>Doño de calor</i>	7. <i>E.P.P.</i>
8.							8.

Q = Quemaduras G = golpes A = Asfixia C = Caídas E = Electrocuación

ANTES DE INICIAR UN TRABAJO, DETENTE UN MINUTO Y PREGUNTA

	SI	NO
1. ¿He identificado todas las energías peligrosas y están controladas adecuadamente?	/	
2. ¿Se exactamente qué voy hacer y como lo voy a hacer, sin correr riesgos?	/	
3. ¿Tengo bien entendido el procedimiento para realizar el trabajo?	/	
4. ¿Las herramientas y el equipo que voy a utilizar son adecuadas y están en buen estado?	/	
5. ¿El equipo de protección personal, para este trabajo es el adecuado y está en condición segura de uso?	/	
6. ¿Tengo todos los recursos para trabajar de forma segura?	/	
7. ¿El área donde voy a trabajar, está limpia, ordenada y segura?	/	
8. ¿Estoy física y anímicamente habilitado para realizar este trabajo?	/	
9. ¿El trabajo ha sido planeado para hacerlo seguro y sin apresuramiento?	/	
10. ¿Los andamios o escaleras están armados de manera segura?	/	
11. ¿Están las máquinas herramientas preparadas para el trabajo?	/	

Conformidad y autorización de las actividades.

Comentarios y Observaciones:

Cumpliendo con lo Planificado

Nombre y firma del capataz o encargado del grupo.	Juan Carlos Tite <i>[Firma]</i>	Hora: 07:00 am
Nombre y firma del Ing. de campo y/o residente.	Ing. Wellington Guato <i>[Firma]</i>	Hora: 07:00 am
Nombre y Firma de fiscalización.		Hora: 07:00 am



PERMISO DE TRABAJO

PERMISO

Pag. 2 de 2

FECHA: 28/04/2022

HORA DE PERMISO: 07:00 AM

CONFORMADO DEL PERSONAL

N°	NOMBRES Y APELLIDOS	CARGO	FIRMA
1	Koblen Izurieta.	Obrero	
2	Marcelo Papan.	Obrero	
3	Alexander Soler.	Obrero	
4	Carlos Andy	Obrero	
5	Wilder Vargas	Obrero	
6	Josime Zaldia.	Obrero	
7	Rider Pouchi		
8	Romy Zambono		
9	Romero Zabala		
10	Josi Norraes.		
11			
12			
13			
14			
15			
16			
17			
18			

EMPRESA:

DRXO

PROYECTO:

Puentes

Fecha:

29/04/2022
07:00 AM

ACTIVIDAD:

Corte y figurado de Hierro
DESCRIPCIÓN DEL TRABAJO

Trabajos en alturas () Trabajos con fuego () Trabajos eléctricos () Trabajos en espacios confinados ()

Trabajos a nivel de suelo ()

HERRAMIENTA, EPP Y EQUIPO A VERIFICAR ANTES DE INICIAR EL TRABAJO (MARCAR EN EL RECUADRO)

ARNES CON LINEAS DE VIDA	<input type="checkbox"/>	EXTINTOR	<input type="checkbox"/>	LONA ANTI-CHISPA	<input type="checkbox"/>	PULIDORA	<input type="checkbox"/>
GUANTES	<input type="checkbox"/>	CALZADO	<input type="checkbox"/>	MINIPULIDOR	<input type="checkbox"/>	MOTOSIERRA	<input type="checkbox"/>
MASCARASCO	<input type="checkbox"/>	BOTQUIN	<input type="checkbox"/>	HERRAMIENTA MANUAL	<input type="checkbox"/>	ANDAMIOS	<input type="checkbox"/>
PROTECTOR FACIAL	<input type="checkbox"/>	COMPACTADOR	<input type="checkbox"/>	TALADRO	<input type="checkbox"/>	ESCALERA	<input type="checkbox"/>
PROTECTOR AUDITIVO	<input type="checkbox"/>	JUEGO DE LLAVE	<input type="checkbox"/>	MOTOSOLDADORA	<input type="checkbox"/>	MASCARILLA CONTRA POLVOS	<input type="checkbox"/>
SEÑALIZACION	<input type="checkbox"/>	SIERRA ELECTRICA	<input type="checkbox"/>	GENERADOR	<input type="checkbox"/>	GUANTES API	<input type="checkbox"/>
		CINTA DE SEGURIDAD	<input type="checkbox"/>	CALADORA	<input type="checkbox"/>	MARTILLOS	<input type="checkbox"/>

PRINCIPALES ACTIVIDADES A REALIZAR:	SIMBOLOS					RIESGOS POTENCIALES	MEDIDAS DE PREVENCIÓN DE RIESGOS
	Q	G	A	C	E		
1. Corte y figurado de Hierro		1		1		Daño Ocular	1. E.P.P.
2. para muros de patalla							2.
3. estribo margen derecho.							3.
4.							4.
5. Dmorte de Hierro en muros		1		1		Daño Ocular	5. E.P.P.
6. de patalla estribo margen							6.
7. derecho.							7.
8.							8.

Q = Quemaduras G = golpes A = Asfixia C = Caídas E = Electrocuación

ANTES DE INICIAR UN TRABAJO, DETERMINE UN MINUTO Y A LA VEZ		SI	NO
1.	¿He identificado todas las energías peligrosas y están controladas adecuadamente?	/	
2.	¿Se exactamente qué voy hacer y como lo voy a hacer, sin correr riesgos?	/	
3.	¿Tengo bien entendido el procedimiento para realizar el trabajo?	/	
4.	¿Las herramientas y el equipo que voy a utilizar son adecuadas y están en buen estado?	/	
5.	¿El equipo de protección personal, para este trabajo es el adecuado y está en condición segura de uso?	/	
6.	¿Tengo todos los recursos para trabajar de forma segura?	/	
7.	¿El área donde voy a trabajar, está limpia, ordenada y segura?	/	
8.	¿Estoy física y anímicamente habilitado para realizar este trabajo?	/	
9.	¿El trabajo ha sido planeado para hacerlo seguro y sin apresuramiento?	/	
10.	¿los andamios o escaleras están armados de manera segura?	/	
11.	¿Están las máquinas herramientas preparadas para el trabajo?	/	

Conformidad y autorización de las actividades.

Comentarios y Observaciones:

Cumpliendo con lo Planificado

nombre y firma del capataz o encargado del grupo.

Juan Carlos Tite

Hora: 07:00 am

nombre y firma del Ing. de campo y/o residente.

Ing. Wellington Guato

Hora: 07:00 am

nombre y Firma de fiscalización.

Hora: 07:00 am



PERMISO DE TRABAJO

PERMISO

Pag. 2 de 2

FECHA: 28/04/2022

HORA DE PERMISO: 07:00 h

CONFORMADO DEL PERSONAL

N°	NOMBRES Y APELLIDOS	CARGO	FIRMA
1	Jonine Zedda	Obrero	
2	Steven Solares	Obrero	
3	Carlos Andy	Obrero	
4	Roberto Izurieta	Obrero	
5	Marcelo Papan	Obrero	
6	Wilder Vargas	Obrero	
7	Rony Zambono		
8	Rider Pouchi		
9	Jose Norvaes		
10	Pomiso Zedda		
11			
12			
13			
14			
15			
16			
17			
18			



PERMISO PARA TRABAJO

PERMISO

Página 1 de 2

EMPRESA:

ARKO

PROYECTO:

Puente

Fecha:

30/04/2022 07:00 AM

ACTIVIDAD:

Amorri de Hierro

DESCRIPCIÓN DEL TRABAJO

Trabajos en alturas (/) Trabajos con fuego () Trabajos eléctricos () Trabajos en espacios confinados ()

Trabajos a nivel de suelo (/)

HERRAMIENTA, EPP Y EQUIPO A VERIFICAR ANTES DE INICIAR EL TRABAJO (MARCAR EN EL RECUADRO)

ARNES CON LINEAS DE VIDA <input checked="" type="checkbox"/>	EXTINTOR <input checked="" type="checkbox"/>	LONA ANTI-CHISPA <input checked="" type="checkbox"/>	PULIDORA <input checked="" type="checkbox"/>
GUANTES <input checked="" type="checkbox"/>	CALZADO <input checked="" type="checkbox"/>	MINIPULIDOR <input checked="" type="checkbox"/>	MOTOSIERRA <input checked="" type="checkbox"/>
CASCO <input checked="" type="checkbox"/>	BOTIQUIN <input checked="" type="checkbox"/>	HERRAMIENTA MANUAL <input checked="" type="checkbox"/>	ANDAMIOS <input checked="" type="checkbox"/>
PROTECTOR FACIAL <input checked="" type="checkbox"/>	COMPACTADOR <input checked="" type="checkbox"/>	TALADRO <input checked="" type="checkbox"/>	ESCALERA <input checked="" type="checkbox"/>
PROTECTOR AUDITIVO <input checked="" type="checkbox"/>	JUEGO DE LLAVE <input checked="" type="checkbox"/>	MOTOSOLDADORA <input checked="" type="checkbox"/>	MASCARILLA CONTRA POLVOS <input checked="" type="checkbox"/>
SEÑALIZACIÓN <input checked="" type="checkbox"/>	SIERRA ELECTRICA <input checked="" type="checkbox"/>	GENERADOR <input checked="" type="checkbox"/>	GUANTES API <input checked="" type="checkbox"/>
	CINTA DE SEGURIDAD <input checked="" type="checkbox"/>	CALADORA <input checked="" type="checkbox"/>	MARTILLOS <input checked="" type="checkbox"/>

PRINCIPALES ACTIVIDADES A REALIZAR:

SIMBOLOS

Q G A C E

RIESGOS POTENCIALES

MEDIDAS DE PREVENCIÓN DE RIESGOS

	Q	G	A	C	E	RIESGOS POTENCIALES	MEDIDAS DE PREVENCIÓN DE RIESGOS
1. Amorri de Hierro en muro		1		1		Daño Ocular	1. EPR
2. de Pastilla oxidado Margen							2.
3. Derecho							3.
4.							4.
5. Corte y fijado de Hierro		1		1		cortes	5. E.P.P.
6.							6.
7.							7.
8.							8.

Q = Quemaduras

G = golpes

A = Asfixia

C = Caídas

E = Electrocuación

ANTES DE INICIAR EL TRABAJO, TOMAR UN MINUTO Y ANALIZA:

	SI	NO
1. ¿He identificado todas las energías peligrosas y están controladas adecuadamente?	/	
2. ¿Se exactamente qué voy hacer y como lo voy a hacer, sin correr riesgos?	/	
3. ¿Tengo bien entendido el procedimiento para realizar el trabajo?	/	
4. ¿Las herramientas y el equipo que voy a utilizar son adecuadas y están en buen estado?	/	
5. ¿El equipo de protección personal, para este trabajo es el adecuado y está en condición segura de uso?	/	
6. ¿Tengo todos los recursos para trabajar de forma segura?	/	
7. ¿El área donde voy a trabajar, está limpia, ordenada y segura?	/	
8. ¿Estoy física y anímicamente habilitado para realizar este trabajo?	/	
9. ¿El trabajo ha sido planeado para hacerlo seguro y sin apresuramiento?	/	
10. ¿los andamios o escaleras están armados de manera segura?	/	
11. ¿Están las máquinas herramientas preparadas para el trabajo?	/	

RECUERDA: Ningún trabajo es tan importante que lo hagas con los ojos cerrados. Siempre hazlo con el sentido común y el sentido de la responsabilidad.

Conformidad y autorización de las actividades.

Comentarios y Observaciones:

completo con lo planificado

Nombre y firma del capataz o encargado del grupo.

Juan Carlos Tite

Hora: 07:00 am

Nombre y firma del Ing. de campo y/o residente.

Ing. Wellington Guato

Hora: 07:00 am









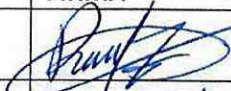

Nombre y Firma de fiscalización.

Hora: 07:00 am

FECHA: 30/04/2022

HORA DE PERMISO: 07:00 AM.

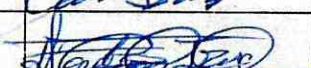
CONFORMADO DEL PERSONAL

N°	NOMBRES Y APELLIDOS	CARGO	FIRMA
1	Romero Zedda.	Obrero	
2	Jose Navarro.	Obrero	
3	Bider Pouchi	Obrero	
4	Rony Zambrano	Obrero	
5	Wilder Vargas	Obrero	
6	Josine Zedda	Obrero	
7	Steven Solorza.	Obrero	
8	Condes Andy		
9	Rodriguez Izurieta.		
10	Marcelo Rapa.		
11			
12			
13			
14			
15			
16			
17			
18			

ANEXO 5

**SEGUIMIENTO – LISTA DE VERIFICACIÓN DE SEGURIDAD
Y SALUD EN EL TRABAJO**

LISTA DE VERIFICACIÓN DE SEGURIDAD Y SALUD EN EL TRABAJO

DATOS GENERALES	
PROYECTO:	PUNTE SOBRE EL RIO PUYO EN EL SETOR DE PUYUPUNGO
CONTRATISTA:	ARKO
PRESTATARIO:	ARKO
NUMERO TOTAL DE TRABAJADORES DE LA EMPRESA:	12

LISTA DE VERIFICACIÓN DEL CUMPLIMIENTO DE NORMATIVA LEGAL EN SEGURIDAD Y SALUD EN EL TRABAJO

NORMATIVA LEGAL ES SEGURIDAD Y SALUD	CUMPLIMIENTO LEGAL	SEGUIMIENTO				
		CUMPLE	NO CUMPLE	NO APLICA	MEDIO DE VERIFICACIÓN	
1. GESTIÓN TALENTO HUMANO						
Decreto Ejecutivo 2393. Art. 15.	1 ¿Cuenta con Unidad de Seguridad e Higiene (SH)?			X		EL CONSORCIO CUENTA CON UN NUMERO MENOR A 15 TRABAJADORES
Decisión 584. Art. 11. Literal a). Acuerdo Ministerial 135. Art. 11. Literal c).	2 ¿Cuenta con Responsable de la Gestión de Seguridad, Salud en el Trabajo y Gestión Integral de Riesgos?	X			CONTRATO DEL RESPONSABLE DE SEGURIDAD Y SALUD OCUPACIONAL DEL PROYECTO	
Decisión 584. Art. 14. Código del Trabajo. Art. 430. Decreto Ejecutivo 2393. Art. 16. ACUERDO INTERMINISTERIAL No. MDT-MSP-2016-0000104 reformado con el ACUERDO INTERMINISTERIAL MSP-MDT-2018-0001. Acuerdo Ministerial 0174. Art. 16. Acuerdo Ministerial 1404. Art. 6.	3 ¿Cuenta con médico ocupacional para realizar la gestión de salud en el trabajo?			X		EL CONSORCIO CUENTA CON UN NUMERO DE 12 TRABAJADORES
Acuerdo Ministerial 0174. Reformado por el Acuerdo Ministerial 067.	4 ¿El personal que realiza trabajos de construcción y obra civil, cuenta con la certificación de competencias laborales en prevención de riesgos laborales o licencia de prevención de riesgos laborales?	X				CERTIFICADO DE RIESGOS LABORALES
Reglamento a Ley de Transporte Terrestre, Tránsito y Seguridad Vial. Art. 132. Decreto Ejecutivo 2393. Art. 132. Numeral 3.	5 ¿El personal que opera vehículos (Motorizados, automóviles, equipo pesado, montacargas, etc.) tiene la licencia respectiva de conducción?	X				LICENCIAS DE OPERATIVAD

NORMATIVA LEGAL ES SEGURIDAD Y SALUD	CUMPLIMIENTO LEGAL	SEGUIMIENTO				
		CUMPLE	NO CUMPLE	NO APLICA	MEDIO DE VERIFICACIÓN	
2. GESTIÓN DOCUMENTAL						
Resolución 957. Art. 10. Decreto Ejecutivo 2393. Art. 14. Numeral 1. Acuerdo Ministerial 135. Art. 10.	6 ¿Cuenta con el registro del Comité de Seguridad e Higiene del Trabajo, en el Sistema Único de Trabajo (SUT)?			X		EL CONSORCIO CUENTA CON UN NUMERO MENOR A 15 TRABAJADORES
Resolución 957. Art. 13. 14. Acuerdo Ministerial 135. Art. 10.	7 ¿Cuenta con el registro del Delegado de Seguridad y Salud Ocupacional en el en el Sistema Único de Trabajo?	X			REGISTRO DEL DELEGADO EN EL SISTEMA UNICO DEL TRABAJO	DELEGADO DE SEGURIDAD
Decisión 584. Art. 11. Literal a).	8 ¿La política de Seguridad y Salud en el Trabajo ha sido formulada?	X				PLAN INTEGRAL DE PREVENCIÓN DE RIESGOS LABORALES
Decisión 584. Art. 11. Literal a).	9 ¿Se ha dado a conocer a todo el personal de la empresa la política de seguridad y salud en el trabajo?	X				PLAN INTEGRAL DE PREVENCIÓN DE RIESGOS LABORALES
Código del Trabajo. Art. 434. Acuerdo Ministerial 135. Art. 10.	10 ¿Cuentan con la resolución de aprobación del Reglamento de Higiene y Seguridad en el Sistema Único de Trabajo?	X				PLAN INTEGRAL DE PREVENCIÓN DE RIESGOS LABORALES
Decreto Ejecutivo 2393. Art. 11. Numeral 12.	11 ¿Se ha entregado a cada trabajador un ejemplar del Reglamento de Higiene y Seguridad?			X		
Acuerdo Ministerial 135. Art. 10.	12 ¿Cuenta con el certificado de registro de riesgos de la empresa y plan de acción?			X		
Acuerdo Ministerial 135. Art. 10.	13 ¿Cuenta con el registro de planificación de capacitaciones para la empresa en el SUT?	X			REGISTRO DE CAPACITACIONES	
Acuerdo Ministerial 135. Art. 10.	14 ¿Cuenta con el reporte de número de capacitaciones realizadas?	X			REGISTRO DE CAPACITACIONES	CHARLAS DIARIAS DEL MES DE ABRIL
Acuerdo Ministerial 135. Art. 10.	15 ¿Cuenta con el reporte de número de trabajadores capacitados?	X			FIRMAS DE LOS TRABAJADORES	FIRMAS DE TRABAJADORES Y FOTOGRAFIAS EN EL MES DE ABRIL
Acuerdo Ministerial 135. Art. 10.	16 ¿Cuenta con el registro de vigilancia de salud de los trabajadores?			X		
Acuerdo Ministerial 135. Art. 10.	17 ¿Cuenta con el registro de actividades de la promoción y prevención de salud en el trabajo?			X		
Acuerdo Ministerial 135. Art. 10.	18 ¿Cuenta con el certificado de registro de prevención de amenazas naturales y riesgos antrópicos en el SUT?	X				TRAMITE EN PROCESO

NORMATIVA LEGAL ES SEGURIDAD Y SALUD	CUMPLIMIENTO LEGAL	SEGUIMIENTO				
		CUMPLE	NO CUMPLE	NO APLICA	MEDIO DE VERIFICACIÓN	
3. GESTIÓN EN PREVENCIÓN DE RIESGOS LABORALES						
Decisión 584. Art. 11. Literal h), j), Art. 23. Resolución 957. Art. 1. Literal c). Decreto Ejecutivo 2393. Art. 11. Numeral 9, 10.	19 Evidencia de capacitación, formación e información recibida por los trabajadores en Seguridad y Salud en el trabajo.	X			CAPACITACION DE LA TUBERCULOSIS Y LA VIOLENCIA INTRAFAMILIAR EN EL MES DE MARZO / ABRIL	FIRMAS DE LOS TRABAJADORES Y FOTOGRAFIAS DEL MES DE ABRIL
Decisión 584. Art. 11. Literal b). Resolución 957. Art. 1. Literal b). Decreto Ejecutivo 2393. Art. 15. Numeral 2.	20 Examen inicial o diagnóstico de factores de riesgos laborales cualificado o ponderado por puesto de trabajo (matriz de identificación de riesgos laborales).	X			MATRIZ DE IDENTIFICACIÓN DE PELIGROS Y RIESGOS	
Decisión 584. Art. 11. Literal c). Decreto Ejecutivo 2393. Art. 11. Numeral 5, Art. 176, 177, 178, 180, 181, 182, 184.	21 Requerimientos específicos para la obra: Equipos de protección individual para el cráneo, cuerpo, ojos, protección auditiva, para vías respiratorias, extremidades superiores, extremidades inferiores y ropa de trabajo.	X			REGISTROS DE ENTREGA DE EEP	REPOSICIÓN DE EPP - ABRIL
TRABAJOS DE ALTO RIESGO						
Acuerdo Ministerial 174. Art. 59. Literal b), Art. 62, 103, 104, 105, 106, 107, 108, 109, 110, 111, 112, 113, 114, 115, 116, 117, 118. Acuerdo Ministerial 174. Art. 59. Literal a). Acuerdo Ministerial 174. Art. 59. Literal b) y Art. 60. Literal f). Acuerdo Ministerial 013. Art. 14. Acuerdo Ministerial 174. Art. 41. Decreto Ejecutivo 2393. Art. 113, 114, 115, 116, 117, 118, 119. Acuerdo Ministerial 174. Art. 68.	22 Se ha realizado alguna gestión tendiente a la prevención y minimización de riesgos de Trabajos en Altura, trabajos en caliente, espacios confinados, instalaciones eléctricas energizadas, excavaciones y/o izaje de carga (Montacargas/Grúas)?	X			PERMISOS DE TRABAJO	ELABORACIÓN E IMPLEMENTACIÓN DE ANÁLISIS DEL SEGURO DE TRABAJO - ABRIL
SEÑALIZACIÓN						
Decreto Ejecutivo 2393. Art. 167, 168, 169, 170, 171. NTE INEN-ISO 3864-1. Decreto Ejecutivo 2393. Art. 160, 161, 166.	23 La áreas de trabajo cuentan con Señalización preventiva, prohibitiva, de información, de obligación, y de equipos contra incendios. Señalización que oriente la fácil evacuación del recinto laboral en caso de emergencia. *Cumple con la normativa	X			REGISTRO FOTOGRAFICO	

NORMATIVA LEGAL ES SEGURIDAD Y SALUD	CUMPLIMIENTO LEGAL	SEGUIMIENTO				
		CUMPLE	NO CUMPLE	NO APLICA	MEDIO DE VERIFICACIÓN	
4. AMENAZAS NATURALES Y RIESGOS ANTRÓPICOS						
Decisión 584. Art. 16. Resolución 957. Art. 1. Literal d). Numeral 4. Decreto Ejecutivo 2393. Art. 13. Numeral 1 y 2. Art. 160. Numeral 6.	24 ¿Cuenta con el plan de emergencia / autoprotección?	X				TRAMITE EN PROCESO
Decreto Ejecutivo 2393. Art. 160. Acuerdo Ministerial 135. Art. 10. Literales m).	25 ¿Cuenta con brigadas o responsable de Emergencia?	X			BRIGADAS	
Acuerdo Ministerial 135. Art. 10. Literales m).	26 ¿Se ha realizado simulacros en el año en curso?	X			PRIMEROS AUXILIOS	

NORMATIVA LEGAL ES SEGURIDAD Y SALUD	CUMPLIMIENTO LEGAL	SEGUIMIENTO				
		CUMPLE	NO CUMPLE	NO APLICA	MEDIO DE VERIFICACIÓN	
5. GESTIÓN EN SALUD EN EL TRABAJO						
Código del Trabajo. Art. 412. Numeral 5. Acuerdo Ministerial 1404. Art. 11. Numeral 2. Literal b) y Art. 13. Decisión 584. Art. 14 y 22. Resolución 957. Art. 5. Literal h). Reglamento a la LOSEP. Art. 230. Decreto Ejecutivo 2393. Art. 11. Literal 6. Acuerdo Ministerial 174. Art. 57. Literal b). Acuerdo Ministerial 1404. Art. 11. Numeral 2. Literal a).	27 ¿Cuenta con Historial de exposición laboral de los trabajadores (Historia Médica Ocupacional)?			X		
	28 ¿Se ha realizado el examen médico de inicio o ingreso a los trabajadores?	X			EXAMENES MEDICOS DE INGRESO	

Decisión 584, Art. 22. Resolución 957, Art. 17. Código del Trabajo, Capítulo VII. Acuerdo Ministerial 174, Art. 37, Literal a) Acuerdo Ministerial 1404, Art. 11, Numeral 1, Literal c), Numeral 5, Literal a)	29	¿Cuenta con el Certificado de aptitud médica de los trabajadores? (Certificado de aptitud médica de ingreso, periódico).	X			EXAMENES MEDICOS DE INGRESO	
Decisión 584, Art. 11, Literal f) y g). Resolución 957, Art. 5, Literal m) y n). Código del Trabajo, Art. 42, Numeral 31. Reglamento a la LOSEP, Art. 230. Decreto Ejecutivo 2393, Art. 11, Numeral 14. Acuerdo Ministerial 135, Art. 10, Literal a) Acuerdo Ministerial 174, Art. 11, 136, 137. Acuerdo Ministerial 1404, Art. 11, Numeral 3, Literal b), c) y d). Resolución CD 513.	30	¿Se han producido accidentes de trabajo del año en curso? *Reporte al IESS. *Medidas de correctivas y preventivas. *Historia médica de seguimiento.			X	NO SE HAN REGISTRADO ACCIDENTES Y/O ENFERMEDADES OCUPACIONALES	
Decisión 584, Art. 11, Literal f) y g). Resolución 957, Art. 5, Literal m) y n). Código del Trabajo, Art. 42, Numeral 31. Reglamento a la LOSEP, Art. 230. Decreto Ejecutivo 2393, Art. 11, Numeral 14. Acuerdo Ministerial 135, Art. 10, Literal a) Acuerdo Ministerial 174, Art. 11, 136, 137. Acuerdo Ministerial 1404, Art. 11, Numeral 3, Literal b), c) y d). Resolución CD 513.	31	¿Se han producido presunciones de enfermedad profesional u ocupacional del año en curso? *Reporte al IESS. *Medidas de correctivas y preventivas. *Historia médica de seguimiento.			X	NO SE HAN REGISTRADO ACCIDENTES Y/O ENFERMEDADES OCUPACIONALES	
Decisión 584, Art. 11, Literal b), c), a), h), k), Art. 18, 25. Ley Orgánica de Discapacidades, Art. 16, 19, 45, 52. Código del Trabajo, Art. 42, Numeral 33, 34, 35. Acuerdo Ministerial 1404, Art. 11, Numeral 5, Literal c).	32	¿Se ha realizado la identificación de grupos de atención prioritaria y condiciones de vulnerabilidad?			X		
Acuerdo Ministerial 1404, Art. 11, Numeral 5, Literal b).	33	¿Cuenta con registros y estadísticas de ausentismo al trabajo (enfermedad común o laboral, accidentes u otros motivos)?	X			EN PROCESO DE TABULACIÓN	
Resolución 957, Art. 5, Literal c). Decreto Ejecutivo 2393, Art. 37, 38, 39, 40, 41, 42, 43, 44, 45. Acuerdo Ministerial 1404, Art. 11, Numeral 1, Literal d).	34	¿Se realiza promoción y vigilancia para el adecuado mantenimiento de servicios sanitarios generales (baños, comedores, servicios higiénicos, suministros de agua potable y otros en los sitios de trabajo)?	X			REGISTRO DE CAPACITACIÓN	

6. SERVICIOS PERMANENTES		CUMPLE	NO CUMPLE	NO APLICA	MEDIO DE VERIFICACIÓN	OBSERVACIONES
Código de Trabajo, Art. 430. Decreto Ejecutivo 2393, Art. 46	35	¿Cuenta con botiquín de emergencia para primeros auxilios?	X			FACTURA DE COMPRA
FIRMAS DE RESPONSABILIDAD						
CONTRATISTA			PRESTATARIO			
ELABORADO POR:			VALIDADO POR:			
CARGO:			CARGO:			
LUGAR Y FECHA:			LUGAR Y FECHA:			
FIRMA:			FIRMA:			

ANEXO 6

**REGISTRO FOTOGRÁFICO DEL BOTIQUÍN DE PRIMEROS
AUXILIOS**

ANEXO 7

**REGISTRO FOTOGRÁFICO DE SEÑALÉTICA PREVENTIVA Y
REGLAMENTARIA**



