

GOBIERNO AUTONOMO DESCENTRALIZADO PROVINCIAL DE PASTAZA

COMPROBANTE DE PAGO N° 1652

Fecha: 29/09/2023

Asiento N° 4666

Compromiso N° 415

Retención N° 001-010-000021444

3BCE BDE CREDITO Cta Cte No 76210011

Nota Débito N° 0

A LA ORDEN DE:

CONSORCIO ARKO

USD 93,210.21

LA SUMA DE:

NOVENTA Y TRES MIL DOSCIENTOS DIEZ Dolares 21/100 CtvS

PUYO, 29 de Septiembre del 2023

DETALLE DEL COMPROBANTE:

CONSORCIO ARKO.- PAGO DE LA PLANILLA DE LIQUIDACION, REAJUSTE PROVISIONAL DE LA PLANILLA DE LIQUIDACION, REAJUSTE DEFINITIVO DE LA PLANILLA N° 13, DEL PROYECTO CONSTRUCCION DEL PUENTE SOBRE EL RIO PUYO , SECTOR PUYOPUNGO, PARROQUIA MADRE TIERRA PROVINCIA DE PASTAZA

Usuario: ERIKA

DOCUMENTOS

Fecha	Documento	No	Autorización	Valor
29/09/2023	FACTURA	001100000000006	1069193250411	176,948.23

DOCUMENTOS BANCARIOS

No	Beneficiario	Valor
CTA 3001504544	CONSORCIO ARKO	93,210.21

TOTAL DOCUMENTOS BANCARIOS USD

93,210.21

APLICACION CONTABLE

Código	Descripción	Debe	Haber
1.1.3.81.01.001	CUENTAS POR COBRAR IVA	18,958.74	
1.1.3.97.01.001	CUENTAS POR COBRAR ANTICIPOS DE FONDOS DE AÑOS ANTERIORES	62,014.46	
1.5.1.51.05.001	OBRAS PUBLICAS DE TRANSPORTE Y VIAS	157,989.49	
2.1.3.75.01.001	CXP OBRAS PUBLICAS	155,224.67	
1.1.1.03.01.009	BANCO CENTRAL DEL ECUADOR / BDE CREDITO		93,210.21
1.1.3.97.01.001	CUENTAS POR COBRAR ANTICIPOS DE FONDOS DE AÑOS ANTERIORES		62,014.46
1.2.4.97.08.001	DE ANTICIPOS POR DEVENGAR EJERCICIOS ANTER. DE GAD'S Y EMPR. PÚBL. C		62,014.46
2.1.3.75.01.001	CXP OBRAS PUBLICAS		155,224.67
2.1.3.75.01.112	IMPUESTO A LA RENTA 1.75%		2,764.82
2.1.3.81.14.001	CXP IVA SRI 100% LEY REFORMATORIA LRTI		18,958.74

SUMAN o PASAN USD

394,187.36

394,187.36

APLICACION PRESUPUESTARIA

Partida Presupuestaria	Compromiso	Devengado	Pago
05.01.0511.521.750105.000.000	OBRAS PUBLICAS DE TRANSPORTE Y VIAS	157,989.49	155,224.67

LCDO. ANDRE GRANDA.
Prefecto Provincial

LCDA. MARILU ORDOÑEZ.
Directora Financiera E.

ING. ALEXANDRA POZO
Jefe De Contabilidad E.

ING. GABRIEL SO
Tesorero

23/10/2023 14:57

Página 1/2

TRB417
02/10/2023

GOBIERNO AUTONOMO DESCENTRALIZADO PROVINCIAL DE PASTAZA

COMPROBANTE DE PAGO N° 1652

Fecha: 29/09/2023

Asiento N° 4666

Compromiso N° 415

Retención N° 001-010-000021444

3BCE BDE CREDITO Cta Cte No 76210011

Nota Débito N° 0

A LA ORDEN DE: **CONSORCIO ARKO**

USD 93,210.21

LA SUMA DE: **NOVENTA Y TRES MIL DOSCIENTOS DIEZ Dolares 21/100 CtvS**

PUYO, 29 de Septiembre del 2023

DETALLE DEL COMPROBANTE:

CONSORCIO ARKO.- PAGO DE LA PLANILLA DE LIQUIDACION, REAJUSTE PROVISIONAL DE LA PLANILLA DE LIQUIDACION, REAJUSTE DEFINITIVO DE LA PLANILLA N° 13, DEL PROYECTO CONSTRUCCION DEL PUENTE SOBRE EL RIO PUYO , SECTOR PUYOPUNGO, PARROQUIA MADRE TIERRA PROVINCIA DE PASTAZA

Usuario: ERIKA

	TOTAL GASTOS USD	0.00	157,989.49	155,224.67
01.01.A100.114.380108.000.000	DE ANTICIPOS POR DEVENGAR DE EJERCICIOS ANTEI	62,014.46	62,014.46	
	TOTAL INGRESOS USD		62,014.46	62,014.46



LCDO. ANDRE GRANDA.
Prefecto Provincial



LCDA. MARILU ORDOÑEZ.
Directora Financiera E.

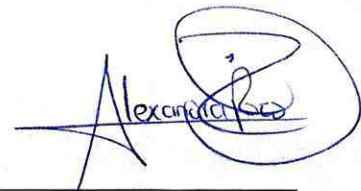

ING. ALEXANDRA POZO
Jefe De Contabilidad E.



ING. GABRIEL SO
Tesorero



GOBIERNO DE
PASTAZA
El Gobierno del Añimo

Orden de Pago Nro. GADPPZ-GADPPZ-2023-0443-GOP

Puyo, 29 de septiembre de 2023

PARA: Sra. Lcda. Livia Marilu Ordoñez Paredes
Directora Financiera (E)

ASUNTO: ORDEN DE PAGO A FAVOR DE CONSORCIO ARKO.

De mi consideración:

En conformidad con la solicitud orden de pago Nro. GADPPZ-FINANCIERO-2023-0453-SOLOP del 29 de septiembre del 2023, considerando que la Dirección Financiera ha realizado el control previo del trámite de la **“PLANILLA DE LIQUIDACION, REAJUSTE PROVISIONAL DE LA PLANILLA DE LIQUIDACION, REAJUSTES DEFINITIVOS PLANILLA Nro.-09.10,11,12,13 Y LA PLANILLA DE EXCEDENTES Nro.-01 DEL PROYECTO:” CONSTRUCCION DEL PUENTE SOBRE EL RIO PUYO, SECTOR PUYUPUNGO, PARROQUIA MADRE TIERRA CANTON MERA, PROVINCIA DE PASTAZA**”, autorizo proceda con el pago en observancia de las disposiciones legales, a favor del **CONSORCIO ARKO** , por el valor de **94.311,76 DOLARES DE ESTADOS UNIDOS DE NORTE AMERICA.**:

Con sentimientos de distinguida consideración.

Atentamente,

Documento firmado electrónicamente

Mgs. André Mauricio Granda Garrido
PREFECTO DE LA PROVINCIA DE PASTAZA

Anexos:

- solicitud_orden_de_pago_nro._gadppz-financiero-2023-0453-solop.pdf

Funcionarios que participaron en este documento: --> Srta. Abg. Jazmin Paola Rea Sangoquiza - Asistente Administrativo 2 --> Sra. Lcda. Livia Marilu Ordoñez Paredes - Directora Financiera (E)



Firmado electrónicamente por:
ANDRE MAURICIO
GRANDA GARRIDO

NO TIENE LOGO

R.U.C.: 1691728125001

FACTURA

No. 001-100-000000006

NÚMERO DE AUTORIZACIÓN

290920230116917281250012001100000000069193250411

FECHA Y HORA DE AUTORIZACIÓN: 29/09/2023 10:35:46

AMBIENTE: PRODUCCIÓN

EMISIÓN: NORMAL

CLAVE DE ACCESO

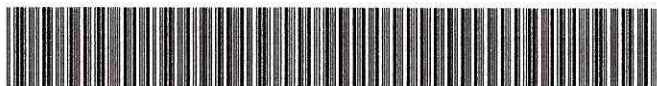

290920230116917281250012001100000000069193250411

CONSORCIO ARKO

Dirección Matriz: Calle: LUIS CARRION Número: S/N Intersección: BOBONAZA

Dirección Sucursal: Calle: LUIS CARRION Número: S/N Intersección: BOBONAZA

OBLIGADO A LLEVAR CONTABILIDAD SI

Razón Social / Nombres y Apellidos:

GOBIERNO AUTONOMO DESCENTRALIZADO PROVINCIAL DE PASTAZA

Identificación 1660000170001

Fecha 29/09/2023

Placa / Matrícula:

Guía

Dirección:

Cod. Principal	Cod. Auxiliar	Cantidad	Descripción	Detalle Adicional	Precio Unitario	Subsidio	Precio sin Subsidio	Descuento	Precio Total
PLALI001		1.00	PLANILLA DE LIQUIDACIÓN DE LA OBRA "CONSTRUCCIÓN DEL PUENTE SOBRE EL RIO PUYO, SECTOR PUYUPUNGO, PARROQUIA MADRE TIERRA, CANTÓN MERA, PROVINCIA DE PASTAZA"152147.04		152147.04	0.00	0.00	0.00	152147.04
PR001		1.00	REAJUSTE PROVISIONAL DE PLANILLA DE LIQUIDACIÓN		5768.49	0.00	0.00	0.00	5768.49
RDPA013		1.00	REAJUSTE DEFINITIVO PLANILLA DE AVANCE DE OBRA N° 13		73.96	0.00	0.00	0.00	73.96

Comp. # 415

Información Adicional	
Telefono:	032792130
Email:	yeligarcia820714@yahoo.es

Forma de pago	Valor
20 - OTROS CON UTILIZACION DEL SISTEMA FINANCIERO	176948.23

SUBTOTAL 12%	157989.49
SUBTOTAL 0%	0.00
SUBTOTAL NO OBJETO DE IVA	0.00
SUBTOTAL EXENTO DE IVA	0.00
SUBTOTAL SIN IMPUESTOS	157989.49
TOTAL DESCUENTO	0.00
ICE	0.00
IVA 12%	18958.74
TOTAL DEVOLUCION IVA	0.00
IRBPNR	0.00
PROPINA	0.00
VALOR TOTAL	176948.23

VALOR TOTAL SIN SUBSIDIO	0.00
AHORRO POR SUBSIDIO: (Incluye IVA cuando corresponda)	0.00

**GAD PROVINCIAL DE PASTAZA
CONTROL PREVIO**

CONSTRUCCIÓN DEL PUENTE SOBRE EL RÍO PUYO, SECTOR PUYUPUNGO, PARROQUIA MADRE TIERRA, CANTÓN MERA, PROVINCIA DE PASTAZA.				FINANCIERO	
CONTRATISTA:	CONSORCIO ARKO CON SU PROCURADOR COMÚN EL ING. CAYAMBE GUILCAPI CLAUDIO FERMÍN	TIPO DE PROCESO		TIPO DE PROCESO	
DOCUMENTO:	SOLICITUD DE PAGO	CONTRATO	PLANILLA	CONTRATO	PLANILLA
CONCEPTO:	PLANILLA DE LIQUIDACIÓN		x		
FECHA DEL DOCUMENTO:	9 de mayo de 2023				
TIPO DE PROCESO	LICO-GADPPz-001-2021				
VALOR SIN IVA:	\$98,195.75	APLICA		APLICA	
	CONTRATACIÓN DE OBRAS Y SERVICIOS	SI	NO	SI	NO
1	Requerimiento	X			
2	Estudios del proyecto				
3	Informe técnico y económico				
4	Factibilidad Ambiental				
5	Certificación POA				
6	Certificación Presupuestaria				
7	Convenio				
8	Pliegos del Procedimiento				
9	Informe Técnico de Evaluación de Ofertas				
10	Resolución de Adjudicación				
11	Garantía Original de fiel Cumplimiento del contrato				
12	Garantía Original de Buen Uso del Anticipo				
13	Certificado de no Adeudar al GADPPz				
14	Documentos Personales / Representante Legal				
15	Certificación Bancaria				
16	Certificado de cumplimiento Tributario (SRI)				
17	RUC Actualizado				
18	Contrato original y disposición escrita de trabajo (proceso completo)				
	Planilla de Reajuste de de precios del Anticipo				
19	Orden de Inicio de Trabajos				
20	Planilla de obra con informe de Fiscalización (Fiscalizador)	X		/	
21	Anexos de Obra	X		/	
22	Cuadro de Diferencia de Cantidades	X		/	
23	Conformidad Ambiental				
24	Informe de avance de Obra de Administrador de contrato	X		/	
25	Certificado de Cumplimiento de Obligaciones Patronales (IESS) Planilla	X		/	
26	Certificado de no ser obra nueva				
27	Multa				
28	Autorización de la máxima Autoridad para prórroga de Plazos				
29	Autorización de la máxima Autoridad para Rubros Nuevos				
30	Certificado que no es obra nueva				
31	Solicitud de recepción de Obra			/	
32	Solicitud de pago del Administrador del Contrato	X		/	
33	Solicitud de pago del Director de la Unidad al Financiero	X		/	
34	Factura/Nota de Venta			/	
35	Validación de la factura/Nota de Venta			/	
36	Acta de repecion provisional			/	

OBSERVACIONES:

Revisado por:



firmado electrónicamente por:
DANIEL ANTIBAL RAMOS
CAMPAÑA

DEPARTAMENTO
SOLICITANTE DEL TRAMITE/ OBRAS PÚBLICAS



firmado electrónicamente por:
MERCY JOHANNA
QUISHPI CUENCA

DEPARTAMENTO
FINANCIERO

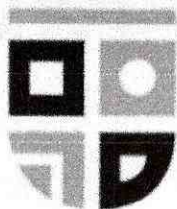

GOBIERNO DE
PASTAZA

El Gobierno del Azuero

GOBIERNO AUTONOMO DESCENTRALIZADO
PROVINCIAL DE PASTAZA

Dirección: Francisco de Orellana y 27 de Febrero

Teléfono: 032885380 / Fax: 032886179

E-mail: financiero@pastaza.gob.ec

Web: www.pastaza.gob.ec

Contribuyente Especial: 590

RUC: 1660000170001

COMPROBANTE DE RETENCION

Nº 001-010-000021444

NUMERO DE AUTORIZACIÓN

2909202307166000017000120010100000214441438938211

FECHA Y HORA AUTORIZACIÓN

29/09/2023 16:40:01

AMBIENTE: PRODUCCION

EMISION: NORMAL

CLAVE DE ACCESO:



2909202307166000017000120010100000214441438938211

Razon Social / Nombres y Apellidos: CONSORCIO ARKO

RUC/Ci: 1691728125001

Fecha Emisión: 29 de Septiembre del 2023

Guía de Remisión:

Número de Documento	Cód. SRI	Descrip. Reten.	% Reten.	Base Retención	Valor Retenido
001-100-000000006	346	1.75% IMPUESTO A LA RENTA	1.75	157,989.49	2,764.82
001-100-000000006	731	100% SRI RESOLUCION 074 075	100.00	18,958.74	18,958.74
				Total	21,723.56

Información Adicional:

Dirección:

Teléfono:

Pastaza
Fecha: **23 JUN 2023**
Recibido: *Pao Rea*
Número: **5552** Hora: **14has**

Memorando Nro. GADPPZ-FISCALIZACION-2023-5552-M

Puyo, 22 de junio de 2023

PARA: Sra. Lcda. Livia Marilu Ordoñez Paredes
Directora Financiera (E)

ASUNTO: REINGRESO PLANILLA DE LIQUIDACIÓN DEL PROCESO LICO-GADPPz-001-2021, "CONSTRUCCIÓN DEL PUENTE SOBRE EL RÍO PUYO, SECTOR PUYUPUNGO, PARROQUIA MADRE TIERRA, CANTÓN MERA, PROVINCIA DE PASTAZA"

En respuesta al Memorando Nro. GADPPZ-FINANCIERO-2023-2164-M, de fecha 09 de junio de 2023, se reingresa la planilla de liquidación del proyecto: "CONSTRUCCIÓN DEL PUENTE SOBRE EL RIO PUYO, SECTOR PUYUPUNGO, PARROQUIA MADRE TIERRA, CANTÓN MERA, PROVINCIA DE PASTAZA", una vez que el ingeniero Jaime Silva – Analista de Unidad Vial 1 (Administrador de Contrato) ha subsanado las observaciones emitidas por su dependencia, quedando en este sentido el detalle de la planilla:

● Monto Total Planilla de Liquidación:	\$ 152.147,04	/
● Descuento Anticipo 40%:	\$ - 62.014,46	/
● Reajuste Provisional Planilla de Liquidación:	\$ 5.768,49	/
● Reajuste Definitivo Planilla de Avance 9	\$ 220,80	/
● Reajuste Definitivo Planilla de Avance 10:	\$ - 2,00	/
● Reajuste Definitivo Planilla de Avance 11:	\$ 215,82	/
● Reajuste Definitivo Planilla de Avance 12:	\$ 305,69	/
● Reajuste Definitivo Planilla de Avance 13:	\$ 553,13	/
● Reajuste Definitivo Planilla de Avance 14:	\$ -228,36	/
● Reajuste Definitivo Planilla de Excedentes N1:	\$ 130,05	/
VALOR A PAGAR	\$ 97,096.20	
Valor que no incluye IVA		
El porcentaje de avance acumulado del proyecto:	% 99,82	

Por lo expuesto se solicita cancelar el valor de \$ 97.096,20 (NOVENTA Y SIETE MIL NOVENTA Y SEIS DÓLARES DE LOS ESTADOS UNIDOS DE NORTE AMÉRICA CON 20/100) a favor del CONSORCIO ARKO.

Atentamente,

GAD. PROVINCIAL DE PASTAZA
DIRECCIÓN FINANCIERA
Dirigido a: JEFE (A) DE PRESUPUESTO

Pastaza
Fecha: **23 JUN 2023**

Ejecutar el control previo al compromiso verificando disponibilidad presupuestaria y emitir certificación financiera conforme a las Leyes y Reglamentos vigentes.

GAD. PROVINCIAL DE PASTAZA
DIRECCIÓN FINANCIERA
Dirigido a: CONTADOR (A) GENERAL

Pastaza
Fecha: **23 JUN 2023**

Ejecutar el control previo y efectuar la contabilización conforme leyes y Reglamentos vigentes.

GAD. PROVINCIAL DE PASTAZA
DIRECCIÓN FINANCIERA
Dirigido a: TESORERO (A) GENERAL

Pastaza
Fecha: **23 JUN 2023**

Ejecutar el control previo al pago conforme leyes y reglamentos vigentes.

Memorando Nro. GADPPZ-FISCALIZACION-2023-5552-M

Puyo, 22 de junio de 2023

Documento firmado electrónicamente

**Ing. Jair Fernando Ledesma Bastidas
DIRECTOR DE FISCALIZACION**

Referencias:

- GADPPZ-OBRAS-PUBLICA-2023-11167-M

Anexos:

- 1__entregar_planilla_liq_obra-signed0362545001687298054.pdf
- 3_anexo_fotografico0704113001687298055.rar
- 4_libro_de_obra0504420001687298058.rar
- 4infor_2.pdf
- 5_informe_industrial0502095001687298061.rar
- 10_cumplimiento_vae0526232001687298066.rar
- 6_conformidad_ambiental0425453001687298064.rar
- 7_correspondencia0718083001687298065.rar
- 8_doc_facturas_iess0981244001687298065.rar
- 9_polizas0330092001687298066.rar
- 423__informe_de_pago-signed0776919001687298145.pdf
- lico-001-2021_inf_de_adm_plan_liquid_act-signed0129975001687298148.pdf
- _liquidacion-signed_plan_liq_cosntruccion_puente_rio_puyupungo_arko-signed0834542001687298147.pdf
- check_list_plan_liquidacion-signed0697344001687298147.pdf
- anexo_109101670016835570310995294001687298146.rar
- actade~105296840016836485630111512001687298146.pdf
- 422__certificacion-signed0663682001687298145.pdf
- 13_subcontratacion0416074001687298145.rar
- 12_certificacion_cables0060187001687298145.rar
- 11_contrato0683755001687298144.rar
- lico-001-2021_inf_de_adm_plan_liquid-signed0316641001687298169.pdf
- memorando_nro_gadppz-financiero-2023-2164-m.pdf
- 430__entregar_planilla_liq_obra_-_copia-signed.pdf
- planilla_liquidacion-signed-signed0688160001687298335.pdf
- reajuste_provisional_liq-signed.pdf
- 423__informe_de_pago-signed0789606001687298334.pdf
- certificaciÓn0344713001687298336.pdf
- lico-001-2021_inf_de_adm_plan_liquid-signed0336667001687298374.pdf
- administrador_check_list_tramites_de_pago_planilla_liquidaciÓn-signed0034980001687298374.pdf
- oficio_nro_cci-2022-4300614439001687298374.pdf
- memorando_nro_gadppz-obras-publica-2023-11167-m.pdf

Copia:

Sra. Ing. Esthela Elisabeth Malucin Leon - **Secretaria Ejecutiva 2 /**

Funcionarios que participaron en este documento: --> Sra. Ing. Esthela Elisabeth Malucin Leon - Secretaria Ejecutiva 2



Firmado electrónicamente por:
**JAIR FERNANDO
LEDESMA BASTIDAS**

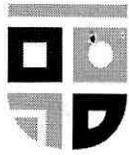

Memorando Nro. GADPPZ-OBRAS-PUBLICA-2023-11167-M

Puyo, 20 de junio de 2023

PARA: Sr. Ing. Jair Fernando Ledesma Bastidas
Director de Fiscalización

ASUNTO: SOLICITUD DE PAGO PLANILLA DE LIQUIDACIÓN DEL PROCESO LICO-GADPPz-001-2021, "CONSTRUCCIÓN DEL PUENTE SOBRE EL RÍO PUYO, SECTOR PUYUPUNGO, PARROQUIA MADRE TIERRA, CANTÓN MERA, PROVINCIA DE PASTAZA"

Señor Director, reciba un atento y cordial saludo, mediante Resolución Nro. GADPPZ-GADPPZ-2023-002-R, suscrito por el Licenciado Andre Granda Garrido, Prefecto de la Provincia de Pastaza, se me designa como administrador de contrato del proceso signado con el código **LICO-GADPPz-001-2021**, cuyo objeto es la "CONSTRUCCIÓN DEL PUENTE SOBRE EL RÍO PUYO, SECTOR PUYUPUNGO, PARROQUIA MADRE TIERRA, CANTÓN MERA, PROVINCIA DE PASTAZA", dado este antecedente y dando continuidad al Oficio Nro. CCI-2022-430, suscrito por la Ingeniera Marcia López Paredes, Procurador Común del Consorcio COLOVAL INGENERÍA, fiscalizador externo del proyecto antes mencionado, en el cual remite las correcciones en la planilla liquidación solicitadas mediante Oficio Nro. GADPPZ- OBRAS-PUBLICA- 2023- 0554- O, al respecto solicito muy comedidamente se tramite el pago, tal como lo estipula la CLAUSULA SEXTA. FORMA DE PAGO: "(...) 6.1 El contratante entregará al contratista, en el plazo máximo de 30 días. Contados desde la celebración del contrato en calidad de anticipo el valor del cuarenta por ciento (40%). 6.2 El valor restante de la obra, esto es sesenta por ciento (60%), se cancelará mediante pago contra presentación de planillas mensuales, debidamente aprobadas por la fiscalización y la administración del contrato. De cada planilla se descontará la amortización del antiicpo..."; para lo cual adjunto el informe del administrador de contrato, el valor a cancelar se encuentra detallado en la siguiente tabla:

● Monto Total Planilla de Liquidación:	\$ 152.147,04
● Descuento Anticipo 40%:	\$ - 62.014,46
● Reajuste Provisional Planilla de Liquidación:	\$ 5.768,49
● Reajuste Definitivo Planilla de Avance 9	\$ 220,80
● Reajuste Definitivo Planilla de Avance 10:	\$ - 2,00
● Reajuste Definitivo Planilla de Avance 11:	\$ 215,82
● Reajuste Definitivo Planilla de Avance 12:	\$ 305,69
● Reajuste Definitivo Planilla de Avance 13:	\$ 553,13
● Reajuste Definitivo Planilla de Avance 14:	\$ -228,36
● Reajuste Definitivo Planilla de Excedentes N1:	\$ 130,05
VALOR A PAGAR	\$ 97,096.20
Valor que no incluye IVA	
El porcentaje de avance acumulado del proyecto:	% 99,82

Particular que remito para los fines pertinentes

1.75% = 2764,82
Ant = 62014,46
Benef = 93210,21

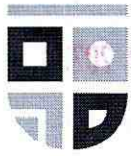

Memorando Nro. GADPPZ-OBRAS-PUBLICA-2023-11167-M

Puyo, 20 de junio de 2023

Atentamente,

Documento firmado electrónicamente

Ing. Jaime Andres Silva Cordova
ANALISTA DE UNIDAD VIAL 1

Anexos:

- 1_entregar_planilla_liq_obra-signed0362545001687298054.pdf
- 3_anexo_fotografico0704113001687298055.rar
- 4_libro_de_obra0504420001687298058.rar
- 4infor_2.pdf
- 5_informe_industrial0502095001687298061.rar
- 6_conformidad_ambiental0425453001687298064.rar
- 7_correspondencia0718083001687298065.rar
- 8_doc_facturas_iess0981244001687298065.rar
- 9_polizas0330092001687298066.rar
- 10_cumplimiento_vae0526232001687298066.rar
- 11_contrato0683755001687298144.rar
- 12_certificacion_cables0060187001687298145.rar
- 13_subcontratacion0416074001687298145.rar
- 422_certificacion-signed0663682001687298145.pdf
- 423_informe_de_pago-signed0776919001687298145.pdf
- actade~105296840016836485630111512001687298146.pdf
- anexo_109101670016835570310995294001687298146.rar
- check_list_plan_liquidacion-signed0697344001687298147.pdf
- _liquidacion-signed_plan_liq_cosntruccion_puente_rio_puyupungo_arko-signed0834542001687298147.pdf
- lico-001-2021_inf_de_adm_plan_liquid_act-signed0129975001687298148.pdf
- lico-001-2021_inf_de_adm_plan_liquid-signed0316641001687298169.pdf
- memorando_nro_gadppz-financiero-2023-2164-m.pdf
- 423_informe_de_pago-signed0789606001687298334.pdf
- 430_entregar_planilla_liq_obra_-_copia-signed.pdf
- planilla_liquidacion-signed-signed0688160001687298335.pdf
- reajuste_provisional_liq-signed.pdf
- certificaciÓn0344713001687298336.pdf
- administrador_check_list_tramites_de_pago_planilla_liquidaciÓn-signed0034980001687298374.pdf
- lico-001-2021_inf_de_adm_plan_liquid-signed0336667001687298374.pdf
- oficio_nro_cci-2022-4300614439001687298374.pdf



Firmado electrónicamente por:
JAIME ANDRES SILVA
CORDOVA



Quito, 21 de junio del 2023.

SF-002-20

Señores

GOBIERNO AUTOMOMO DESCENTRALIZADO PROVINCIAL DE PASTAZA

REFERENCIA	PÓLIZA No. CC-0445755	VALOR ASEGURADO:	USD	196,360.45
	RENOVACIÓN No. 8	RAMO:	CUMPLIMIENTO DE CONTRATO	
		Prima:	USD	1,374.52
		Impuesto:	USD	232.12
		Total:	USD	1,606.64

De nuestras consideraciones:

Debidamente autorizados por nuestro cliente

CONSORCIO ARKO.

Por medio de la presente dejamos constancia expresa, que la vigencia de la póliza descrita en la referencia se ha extendido por **90 días más a partir desde el 29 de junio del 2023 a las 00:00** hasta el **27 de septiembre del 2023 a las 23:59.**

OBJETO

CONSTRUCCIÓN DEL PUENTE SOBRE EL RÍO PUYO, SECTOR PUYUPUNGO, PARROQUIA MADRE TIERRA, CANTÓN MERA, PROVINCIA DE PASTAZA SEGUN PROCESO LICO-GADPPz-001-2021.

Esta póliza quedará automáticamente caduca a la fecha de su vencimiento, cesando de hecho toda responsabilidad de SEGUROS CONFIANZA S.A., con RUC **0990794596001**, aunque no sea devuelto el original de documento.

Las demás condiciones generales, particulares y endosos, permanecen inalterables.

Atentamente,



FIRMA AUTORIZADA

ESTE FORMULARIO FUE APROBADO POR LA SUPERINTENDENCIA DE BANCOS, SEGÚN RESOLUCION No.92-229-S, DEL 23 DE JUNIO DE 1992



- COPIA -



Quito, 29 de mayo del 2023.

SF-002-20

Señores

GOBIERNO AUTOMOMO DESCENTRALIZADO PROVINCIAL DE PASTAZA

REFERENCIA	PÓLIZA No. BU-0406125	VALOR ASEGURADO:	USD	100,074.24
	RENOVACIÓN No. 19	RAMO:	BUEN USO DEL ANTICIPO	
		Prima:	USD	233.51
		Impuesto:	USD	39.04
		Total:	USD	272.55

De nuestras consideraciones:

Debidamente autorizados por nuestro cliente

CONSORCIO ARKO.

Por medio de la presente dejamos constancia expresa, que la vigencia de la póliza descrita en la referencia se ha extendido por **30 días más** a partir desde el **6 de junio del 2023 a las 00:00** hasta el **6 de julio del 2023 a las 23:59**.

OBJETO

CONSTRUCCIÓN DEL PUENTE SOBRE EL RÍO PUYO, SECTOR PUYUPUNGO, PARROQUIA MADRE TIERRA, CANTÓN MERA, PROVINCIA DE PASTAZA SEGUN PROCESO LICO-GADPPz-001-2021.

Esta póliza quedará automáticamente caduca a la fecha de su vencimiento, cesando de hecho toda responsabilidad de SEGUROS CONFIANZA S.A., con RUC **0990794596001**, aunque no sea devuelto el original de documento.

Las demás condiciones generales, particulares y endosos, permanecen inalterables.

Atentamente,

 **Confianza**
fianzas y seguro de crédito



FIRMA AUTORIZADA

ESTE FORMULARIO FUE APROBADO POR LA SUPERINTENDENCIA DE BANCOS, SEGÚN RESOLUCION No.92-229-S, DEL 23 DE JUNIO DE 1992



- COPIA -

9

GOBIERNO AUTÓNOMO DESCENTRALIZADO PROVINCIAL DE PASTAZA
DEPARTAMENTO DE FISCALIZACIÓN



ACTA DE RECEPCIÓN PROVISIONAL

De los trabajos ejecutados mediante contrato celebrado entre el Gobierno Autónomo Descentralizado Provincial de Pastaza y el Consorcio Arko, representado por el Ing. Claudio Cayambe como Procurador Común para la ejecución de la obra: **"CONSTRUCCIÓN DEL PUENTE SOBRE EL RÍO PUYO, SECTOR PUYUPUNGO, PARROQUIA MADRE TIERRA, CANTÓN MERA, PROVINCIA DE PASTAZA"**, por el monto contractual de \$1'581.633,7243 dólares americanos sin incluir IVA.

En la ciudad de Puyo, a los 05 días del mes de julio de dos mil veintitrés comparecen: por una parte la Comisión de Recepción integrada por el Ing. Civil Jaime Silva, como ADMINISTRADOR DEL CONTRATO y el Ing. Civil Jairo Narváez como DELEGADO, y por otra el Ing. Claudio Cayambe como Procurador Común del consorcio Arko en calidad de Contratista con el fin de dar cumplimiento a lo que señala la Ley, se constituye en el sitio de la obra con el objeto de constatar los trabajos ejecutados para proceder a realizar la recepción Provisional de la misma, haciendo constar para el efecto lo siguiente:

1. **ANTECEDENTES:** Mediante contrato de Obra celebrado entre el GOBIERNO AUTÓNOMO DESCENTRALIZADO PROVINCIAL DE PASTAZA, y el Procurador Común del Consorcio Arko con fecha 01 de junio de 2021, por un valor de \$1'581.633,7243 se adjudicó la obra **"CONSTRUCCIÓN DEL PUENTE SOBRE EL RÍO PUYO, SECTOR PUYUPUNGO, PARROQUIA MADRE TIERRA, CANTÓN MERA, PROVINCIA DE PASTAZA"** con un plazo de ejecución de 365 días contados a partir de la fecha de orden de inicio.
2. **CONDICIONES GENERALES:** La obra fue ejecutada de acuerdo al objeto del contrato según lo estipulado, verificando el cumplimiento de pliegos, planos, especificaciones técnicas y demás documentos contractuales.
3. **CONDICIONES OPERATIVAS:** todos los rubros ejecutados se constituyen en un puente colgante vehicular de 70 metros de longitud, doble carril, con pasarelas peatonales y dos esculturas de boa en sus torres, además, de accesos asfaltados, por lo que con las obras ejecutadas se garantiza un puente que brinde la seguridad que una obra de esta magnitud requiere.
4. **INSPECCIÓN DE LA OBRA:** Por efecto de la recepción, el día 08 de mayo de 2023 los comparecientes en conocimiento de toda la documentación contractual, en unidad de acto proceden a recorrer íntegramente la construcción de la obra contratada, para constatar el fiel cumplimiento del contrato, y con la información proporcionada por el Consorcio Coloval Ingeniería, como Fiscalización externa, proceden a dejar constancia de los trabajos realizados según el contrato.
5. **ELABORACIÓN DE PLANILLAS:** el contratista solicita recepción provisional de la obra el día 16 de noviembre de 2022, un día antes de la finalización del plazo contractual. Las discrepancias de la planilla de liquidación se subsanan con el ingreso de la misma el día 03 de mayo de 2023, siendo el día 05 de mayo de 2023 la fecha en la que se ha entregado al administrador de contrato la documentación habilitante aprobada por fiscalización.

**GOBIERNO AUTÓNOMO DESCENTRALIZADO PROVINCIAL DE PASTAZA
DEPARTAMENTO DE FISCALIZACIÓN**



6. LIQUIDACIÓN DEL PLAZOS:

Fecha de contrato	:	01 de junio de 2021
Plazo	:	365 días a partir de la orden de inicio.
Fecha de orden de inicio	:	05 de julio de 2021
Fecha inicial del plazo	:	06 de julio de 2021
Fecha de finalización 1	:	05 de julio de 2022
Suspensión de plazo	:	71 días (03/05/2022 – 12/07/2022)
Ampliaciones de plazo	:	64 días (15/09/2022 – 17/11/2022)
Fecha de finalización 2	:	17 de noviembre de 2022
Fecha de petición de recepción provisional	:	16 de noviembre de 2022
Tiempo Empleado en la ejecución	:	oficio de contratista Arko 294-2021 499 días (06-07-2021 al 16-11-2022)

En consecuencia, **NO** existe retraso alguno por lo que no se aplican multas por retrasos.

7. CANTIDADES DE OBRA EJECUTADAS

RUBRO	DESCRIPCIÓN	UNIDAD	PRECIO CONTRATO	CANTIDADES TOTAL FECHA
	PREPARACION			
1	Señales a la lado de la carretera	u	\$ 403.36	2.00
2	Desbroce, desbosque y limpieza	m2	\$ 0.31	2,000.00
3	Replanteo y nivelación	m2	\$ 1.21	1,000.00
	INFRAESTRUCTURA			
4	Excavacion para puentes (maquina)	m3	\$ 2.15	4,149.94
5	Relleno compactado (cambio de suelo)	m3	\$ 14.62	5,301.12
6	Acero de refuerzo en barras fy=4200 kg/cm2(en puentes)	kg	\$ 2.22	94,898.99
7	Suministro y fabricación de acero estructural A 148	Kg	\$ 13.37	1,920.32
8	Suministro y fabricación de acero estructural A 588	kg	\$ 2.09	11,826.00
9	Suministro y fabricación de acero estructural AISI 4140	Kg	\$ 6.80	5,003.20
10	Hormigon no estructural de cemento portland clase C f'c=180 kg/cm2(replantillos)	m3	\$ 208.33	44.22
11	Hormigon estructural de cemento portland clase B f'c=240 kg/cm2(cimientos)	m3	\$ 291.38	442.22
12	Hormigón estructural de cemento portland clase B f'c=240 kg/cm2 (columnas)	m3	\$ 309.85	77.79
13	Hormigon estructural de cemento portland clase B f'c=240 kg/cm2(muros)	m3	\$ 273.60	337.38
14	Montaje de acero estructural (cajones de anclaje)	Kg	\$ 0.74	18,749.52
	SUPERESTRUCTURA			
15	Hormigón estructural de cemento portland clase B f'c=240 kg/cm2 (vigas)	m3	\$ 289.05	23.04
16	Suministro y montaje de cables principales D=2 1/2"	Kg	\$ 8.61	16,853.20

**GOBIERNO AUTÓNOMO DESCENTRALIZADO PROVINCIAL DE PASTAZA
DEPARTAMENTO DE FISCALIZACIÓN**



**GOBIERNO DE
PASTAZA**
El Gobierno del Amanecer

17	Suministro y montaje de cables de pendolas D=1"	Kg	\$ 10.36	431.43
18	Cemento epoxico para terminales	cm3	\$ 0.36	42,656.32
19	Suministro y fabricación de acero estructural A 148	Kg	\$ 13.37	713.00
20	Suministro y fabricación de acero estructural A 325	Kg	\$ 7.32	222.72
21	Suministro y fabricación de acero estructural A 490	Kg	\$ 8.97	76.78
22	Suministro y fabricación de acero estructural A 563	Kg	\$ 9.63	216.12
23	Suministro y fabricación de acero estructural A 500	kg	\$ 2.38	17,617.16
24	Suministro y fabricación de acero estructural A 572	kg	\$ 2.38	4,517.04
25	Suministro y fabricación de acero estructural A 588	kg	\$ 2.09	80,892.40
26	Suministro y fabricación de acero estructural A 588 Maquinado CNC	kg	\$ 10.26	5,820.24
27	Suministro y fabricación de acero estructural AISI 4140	Kg	\$ 6.80	1,422.04
28	Placas de neopreno reforzado DS70(400x400x50mm)(400x300x20mm)	u	\$ 958.06	8.00
29	Montaje de acero estructural	kg	\$ 1.02	111,598.05
30	Acero de refuerzo en barras fy=4200 kg/cm2(en puentes)	kg	\$ 2.22	11,312.54
31	Suministro y fabricación de lámina deck de placa colaborante e=0.76 mm	m2	\$ 21.55	620.11
32	Conector de corte tipo stud 5/8"x3"	u	\$ 1.48	4,550.00
33	Malla electrosoldada 10x15 mm	m2	\$ 9.67	620.11
34	Hormigon estructural de cemento portland clase B f'c=280 kg/cm2(losa)	m3	\$ 299.37	77.51
35	Hormigon estructural de cemento portland clase B f'c=240 kg/cm2(bordillo)	m3	\$ 253.67	8.39
36	Suministro y montaje lámina de tol antideslizante e=4 mm	m2	\$ 53.88	238.69
37	Pintura de acero estructural	kg	\$ 0.28	111,598.05
38	Junta JNA-52	U	\$ 1,291.27	2.00
	ACCESOS			-
39	Desbroce, desbosque y limpieza - acceso	HA	\$ 574.17	0.58
40	Replanteo y nivelacion a nivel de asfalto	KM	\$ 456.99	0.28
41	Excavación a máquina para accesos	M3	\$ 2.18	-
42	Excavación para cunetas y encauzamiento	M3	\$ 3.36	53.46
43	Excavación y relleno para estructuras menores	M3	\$ 21.48	52.00
44	Limpieza de derrumbes	M3	\$ 1.69	-
45	Hormigón para cunetas (f'c=180 Kg/cm2)	M3	\$ 190.10	38.61
46	Material pétreo de mejoramiento (minada, cargada y regada)	M3	\$ 3.47	7,387.92
47	Material de subbase clase 3	M3	\$ 11.14	563.07
48	Material de base clase 2	M3	\$ 17.62	378.10
49	Transporte material de desalojo	M3	\$ 1.05	-
50	Transporte de material pétreo de mejoramiento	M3-KM	\$ 0.22	280,740.96
51	Transporte de material de subbase clase 3	M3-KM	\$ 0.33	21,396.66
52	Transporte de material de base clase 2	M3-KM	\$ 0.44	14,367.80

**GOBIERNO AUTÓNOMO DESCENTRALIZADO PROVINCIAL DE PASTAZA
DEPARTAMENTO DE FISCALIZACIÓN**



53	Asfalto RC-250, para imprimación	LT	\$ 0.89	4,312.27
54	C. rodadura hormigón asf. Mezclado en planta, e=2"	M2	\$ 9.76	3,080.19
55	Marcas en pavimento	ML	\$ 0.46	1,567.00
56	Señales ecologicas (2.40mx1.20m)	u	\$ 280.59	2.00
57	Señales informativas (2.40mx1.20m)	u	\$ 280.59	4.00
58	Señales reglamentarias (0.75mx0.75m)	u	\$ 89.93	10.00
59	Señales preventivas (0.75mx0.75m)	u	\$ 89.93	10.00
IMPACTO AMBIENTAL				
60	Basureros metalicos	u	\$ 62.40	4.00
61	Letrina	u	\$ 660.20	1.00
62	Guardania y/o bodega	u	\$ 1,482.80	1.00
63	Charlas de concientización ambiental	u	\$ 206.70	2.00
64	Rotulos ambientales(2.40X1.20)m	u	\$ 373.20	2.00
PARTICIPACION CIUDADANA				
65	Comunicados radiales	u	\$ 6.00	270.00
ACABADOS ARTISTICOS				
66	Canal tol galv h=15cm, a=15cm desarr. 60 cm	m	\$ 11.33	140.00
67	Cubierta de galvalumen mini troquelado curvo e=0.40 mm	m2	\$ 21.35	390.40
68	Pintura artistica tipo serpiente	m2	\$ 16.00	777.24
69	Escultura de cabeza de serpiente	u	\$ 8,208.35	2.00

8. LIQUIDACIÓN ECONÓMICA

Por los trabajos realizados y con la forma de pago por planillas de avance establecida en el contrato, se presenta el resumen de planillas y reajustes:

RESUMEN DE PLANILLAS DE OBRA	
PLANILLA N°	VALOR
PLANILLA DE AVANCE 01	\$ 28,759.02
PLANILLA DE AVANCE 02	\$ 72,107.23
PLANILLA DE AVANCE 03	\$ 96,871.38
PLANILLA DE AVANCE 04	\$ 112,136.07
PLANILLA DE AVANCE 05	\$ 78,186.24
PLANILLA DE AVANCE 06	\$ 54,009.20
PLANILLA DE AVANCE 07	\$ 168,719.17
PLANILLA DE AVANCE 08	\$ 223,572.10
PLANILLA DE AVANCE 09	\$ 45,999.38
PLANILLA DE AVANCE 10	\$ 3,329.86
PLANILLA DE AVANCE 11	\$ 89,923.83
PLANILLA DE AVANCE 12	\$ 127,367.14
PLANILLA DE AVANCE 13	\$ 230,468.05
PLANILLA DE AVANCE 14	\$ 95,149.34

**GOBIERNO AUTÓNOMO DESCENTRALIZADO PROVINCIAL DE PASTAZA
DEPARTAMENTO DE FISCALIZACIÓN**



**GOBIERNO DE
PASTAZA**
El Gobierno del Amanecer

PLANILLA DE LIQUIDACIÓN	\$ 152,147.04
SUBTOTAL 1 (CONTRATO ORIGINAL)	\$ 1,578,745.04
PLANILLA DE EXCEDENTES 01	\$ 65,024.54
PLANILLA DE COSTO MÁS PORCENTAJE	\$ 25,288.12
SUBTOTAL 2	\$ 90,312.66
TOTAL PLANILLADO CONT. ORIGINAL	\$ 1,669,057.71

9. REAJUSTE DE PRECIOS

Se ha evidenciado las planillas de reajuste del contrato para la CONSTRUCCIÓN DEL PUENTE SOBRE EL RÍO PUYO, SECTOR PUYUPUNGO, PARROQUIA MADRE TIERRA, CANTÓN MERA, PROVINCIA DE PASTAZA.

RESUMEN DE REAJUSTES DE PRECIOS		
PLANILLA N°	PROVISIONAL	DEFINITIVO
ANTICIPO		\$ 6,959.19
PLANILLA DE AVANCE 01	\$ 69.02	\$ 655.71
PLANILLA DE AVANCE 02	\$ 475.91	\$ 1,644.04
PLANILLA DE AVANCE 03	\$ 988.09	\$ 2,208.67
PLANILLA DE AVANCE 04	\$ 941.94	\$ 2,556.70
PLANILLA DE AVANCE 05	\$ 938.23	\$ 2,204.85
PLANILLA DE AVANCE 06	\$ 583.30	\$ 1,523.06
PLANILLA DE AVANCE 07	\$ 9,718.22	\$ 5,365.27
PLANILLA DE AVANCE 08	\$ 13,146.04	\$ 6,975.45
PLANILLA DE AVANCE 09	\$ 1,297.18	\$ 1,517.98
PLANILLA DE AVANCE 10	\$ 105.89	\$ 103.89
PLANILLA DE AVANCE 11	\$ 2,805.62	\$ 3,021.44
PLANILLA DE AVANCE 12	\$ 3,973.85	\$ 4,279.54
PLANILLA DE AVANCE 13	\$ 7,190.60	\$ 7,743.73
PLANILLA DE AVANCE 14	\$ 3,425.38	\$ 3,197.02
PLANILLA DE LIQUIDACIÓN	\$ 5,768.49	
PLANILLA DE EXCEDENTES 01	\$ 3,446.30	\$ 3,576.35

**GOBIERNO AUTÓNOMO DESCENTRALIZADO PROVINCIAL DE PASTAZA
DEPARTAMENTO DE FISCALIZACIÓN**



10. MULTAS DURANTE EL PROYECTO

En la planilla de avance N°02 se aprobó una multa de \$6.326,53 dólares americanos.

11. PERSONAL TÉCNICO:

Dentro del proceso, ejercieron como personal técnico los siguientes profesionales:

NOMBRE	FUNCIÓN
Ing. Héctor Gerardo Llerena Vargas	TÉCNICO AMBIENTAL
ING. ALFREDO FABRICIO BRITO ESPINOZA	INGENIERO MECÁNICO
ING. DORIAN LEONARDO JÁCOME VILLACRÉS	SUPERINTENDENTE DE OBRA
MOPOSITA DÍAZ ADRIANA CRISTINA	RESIDENTE DE OBRA
ING. GUATO TORRES WELLINTON HERIBERTO	TÉCNICO EN SEGURIDAD Y SALUD OCUPACIONAL

12. OBSERVACIONES:

Hasta la recepción definitiva se solicita al Contratista realizar visitas periódicas a la obra y revisar el estado de los elementos estructurales ante cargas vehiculares y prever el comportamiento del mismo ante las cargas hidráulicas del río Puyo, así como también ante los efectos de temperatura cambiante de la zona.

13. RECEPCIÓN PROVISIONAL DE LA OBRA

De acuerdo a lo que dejamos expresado en el presente acta, queda a exclusiva responsabilidad del Contratista que así lo acepta, cualquier deficiencia o vicio oculto de construcción, y en virtud de ello se procede a recibir al Contratista todos los trabajos efectuados en la obra que ha sido materia de la inspección, y por no haberse presentado hasta la presente fecha reclamación por parte de terceros en relación con el contrato que motivó esta construcción y además haber demostrado el Contratista, que se encuentra al día en el pago al Instituto Ecuatoriano de Seguridad Social y a la Sociedad Profesional respectiva.

Para constancia en fe y de conformidad con lo expresado se suscribe la presente acta por parte de las personas que han intervenido en esta diligencia.

**GOBIERNO AUTÓNOMO DESCENTRALIZADO PROVINCIAL DE PASTAZA
DEPARTAMENTO DE FISCALIZACIÓN**



COMISIÓN DE RECEPCIÓN:



Ing. Jaime Silva
ADMINISTRADOR DEL CONTRATO



Ing. Jairo Narváez
DELEGADO



Ing. Claudio Cayambe
PROCURADOR COMÚN CONSORCIO ARKO
CONTRATISTA

INFORMANTE:



Ing. Marcia López
PROCURADOR COMÚN CONSORCIO COLOVAL INGENIERÍA
FISCALIZACIÓN EXTERNA

Informe Técnico No. 130-GADPPz-OOPP-2023

Puyo, 20 de junio de 2023

ASUNTO: PLANILLA DE LIQUIDACIÓN DEL PROCESO LICO-GADPPz-001-2021 "CONSTRUCCIÓN DEL PUENTE SOBRE EL RÍO PUYO, SECTOR PUYUPUNGO, PARROQUIA MADRE TIERRA, CANTÓN MERA, PROVINCIA DE PASTAZA".

Mediante Resolución Nro. GADPPZ-GADPPZ-2023-002-R, suscrito por el Licenciado Andre Granda Garrido, Prefecto de la Provincia de Pastaza, se me designa como administrador de contrato del proceso signado con el código **LICO-GADPPz-001-2021**, cuyo objeto es la "**CONSTRUCCIÓN DEL PUENTE SOBRE EL RÍO PUYO, SECTOR PUYUPUNGO, PARROQUIA MADRE TIERRA, CANTÓN MERA, PROVINCIA DE PASTAZA**", con un presupuesto referencial de **\$1'581.633,7243** (Un millón quinientos ochenta y un mil seiscientos treinta y tres dólares, con 7243/100 centavos de los Estados Unidos de América, sin incluir IVA). En un plazo de **Trecientos sesenta y cinco (365) días**.

Mediante el Oficio N°: CCI-2022-420, de fecha 05 de mayo de 2023, suscrito por Consorcio COLOVAL INGENIERÍA, con su procurador común, Ing. López Paredes Marcia Janeth, Fiscalización Externa, entrega la documentación habilitante de la Planilla de Liquidación del proyecto: "**CONSTRUCCIÓN DEL PUENTE SOBRE EL RÍO PUYO, SECTOR PUYUPUNGO, PARROQUIA MADRE TIERRA, CANTÓN MERA, PROVINCIA DE PASTAZA**"

Mediante Oficio Nro. GADPPZ-OBAS-PUBLICA-2023-0554-O, suscrito por mi persona, se solicitó a la Ingeniera Marcia López Paredes, Procurador Común del Consorcio COLOVAL INGENIERÍA, fiscalizador externo del proyecto: "**CONSTRUCCIÓN DEL PUENTE SOBRE EL RÍO PUYO, SECTOR PUYUPUNGO, PARROQUIA MADRE TIERRA, CANTÓN MERA, PROVINCIA DE PASTAZA**", subsanar las observaciones emitidas por la Dirección Financiera mediante Memorando Nro. GADPPZ-FINANCIERO-2023-2164-M.

Mediante Oficio Nro. CCI-2022-430, de fecha 19 de junio de 2023, suscrito por la Ingeniera Marcia López Paredes, Procurador Común del Consorcio COLOVAL INGENIERÍA, fiscalizador externo del proyecto: "**CONSTRUCCIÓN DEL PUENTE SOBRE EL RÍO PUYO, SECTOR PUYUPUNGO, PARROQUIA MADRE TIERRA, CANTÓN MERA, PROVINCIA DE PASTAZA**", remite las correcciones en la planilla liquidación solicitadas mediante Oficio Nro. GADPPZ-OBAS-PUBLICA-2023-0554-O.

Nº	REFERENCIA	DETALLE
1.-	Contrato No.	LICO-GADPPz-001-2021
2.-	Fecha de suscripción	01 DE JUNIO DE 2021
3.-	Monto del Contrato Principal	\$ 1'581.633,7243 USD Sin IVA
4.-	Objeto del Contrato	CONSTRUCCIÓN DEL PUENTE SOBRE EL RÍO PUYO, SECTOR PUYUPUNGO, PARROQUIA MADRE TIERRA, CANTÓN MERA, PROVINCIA DE PASTAZA.
5.-	Porcentaje del anticipo	40 %
6.-	Monto del Anticipo	\$ 632.653,49 USD
7.-	Plazo Contractual	TRECIENTOS SESENTA Y CINCO (365) DÍAS

Los valores y cantidades ejecutados del contrato que constan en la Planilla de Liquidación son los siguientes:

- Periodo de la Planilla de Liquidación: 01 de noviembre al 16 de noviembre de 2022
- Plazo contractual: 365 Días calendario
- Monto Total Planilla de Liquidación: \$ 152.147,04
- Descuento Anticipo 40%: \$ - 62.014,46
- Reajuste Provisional Planilla de Liquidación: \$ 5.768,49
- Reajuste Definitivo Planilla de Avance 9 \$ 220,80
- Reajuste Definitivo Planilla de Avance 10: \$ -2,00
- Reajuste Definitivo Planilla de Avance 11: \$ 215,82
- Reajuste Definitivo Planilla de Avance 12: \$ 305,69
- Reajuste Definitivo Planilla de Avance 13: \$ 553,13
- Reajuste Definitivo Planilla de Avance 14: \$ -228,36
- Reajuste Definitivo Planilla de Excedentes N1: \$ 130,05
- Porcentaje de avance parcial del proyecto: % 9,62
- Porcentaje de avance acumulado del proyecto: % 99,82

Anexo Fotográfico



De acuerdo a la Planilla de Liquidación, aprobada bajo responsabilidad de la FISCALIZACIÓN DEL CONTRATO, y a su vez se encuentra **aprobada por el Administrador de Contrato**, el valor a pagar en este periodo es el siguiente:

• Monto Total Planilla de Liquidación:	\$ 152.147,04
• Descuento Anticipo 40%:	\$ - 62.014,46
• Reajuste Provisional Planilla de Liquidación:	\$ 5.768,49
• Reajuste Definitivo Planilla de Avance 9	\$ 220,80
• Reajuste Definitivo Planilla de Avance 10:	\$ -2,00
• Reajuste Definitivo Planilla de Avance 11:	\$ 215,82
• Reajuste Definitivo Planilla de Avance 12:	\$ 305,69
• Reajuste Definitivo Planilla de Avance 13:	\$ 553,13
• Reajuste Definitivo Planilla de Avance 14:	\$ -228,36
• Reajuste Definitivo Planilla de Excedentes N1:	\$ 130,05

VALOR A PAGAR

\$ 97,096.20

Valor que no incluye IVA

El porcentaje de avance acumulado del proyecto:

% 99,82

Es todo cuanto puedo informar para los fines pertinentes.
Atentamente,



firmado electrónicamente por:
JAIME ANDRÉS SILVA
CORDOVA

Ing. Jaime Silva Córdova.

ADMINISTRADOR DEL CONTRATO.

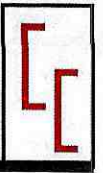

OFICIO N°: CCI-2022-430

Puyo, 19 de junio de 2023

Ingeniero
Jaime Silva
ADMINISTRADOR DE CONTRATO

Presente.-

GAD. PROVINCIAL DE PASTAZA
DIRECCIÓN DE OBRAS PÚBLICAS



19 JUN 2023

Fecha:

Recibido:

Jaime Silva

Número:

430

Hora:

8:00

De mi consideración:

Dando continuidad al proceso de contratación de obras código **LICO-GADPPz-001-2021** cuyo objeto es la **"CONSTRUCCIÓN DEL PUENTE SOBRE EL RÍO PUYO, SECTOR PUYUPUNGO, PARROQUIA MADRE TIERRA, CANTÓN MERA, PROVINCIA DE PASTAZA"**, me permito entregar las correcciones en la planilla de liquidación solicitadas mediante Oficio Nro. GADPPZ-OBRAS-PUBLICA-2023-0554-O.

Particular que comunico, para los fines pertinentes.

Atentamente.



Firmado electrónicamente por:
MARCIA JANETH LOPEZ
PAREDES

Ing. Marcia López
**PROCURADOR COMÚN CONSORCIO COLOVAL INGENIERÍA
FISCALIZACIÓN EXTERNA**

Adjunto: documentos habilitantes planilla de liquidación en formato digital – respaldo físico.

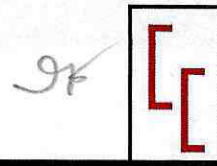

OFICIO N°: CCI-2022-422

Puyo, 18 de junio de 2023

Ingeniero
Jaime Silva
ADMINISTRADOR DE CONTRATO

Presente.-

CERTIFICACIÓN

Dando continuidad al proceso de contratación de obras código **LICO-GADPPz-001-2021** cuyo objeto es la **“CONSTRUCCIÓN DEL PUENTE SOBRE EL RÍO PUYO, SECTOR PUYUPUNGO, PARROQUIA MADRE TIERRA, CANTÓN MERA, PROVINCIA DE PASTAZA”**, me permito **CERTIFICAR** que la planilla de liquidación, **APROBADOS POR FISCALIZACIÓN EXTERNA**, con el siguiente detalle:

PLANILLA DE LIQUIDACIÓN	\$90,132.58
REAJUSTE PROVISIONAL- PLANILLA DE LIQUIDACIÓN	\$5,768.49
REAJUSTE DEFINITIVO- PLANILLA DE AVANCE 09	\$220.80
REAJUSTE DEFINITIVO- PLANILLA DE AVANCE 10	-\$2.00
REAJUSTE DEFINITIVO- PLANILLA DE AVANCE 11	\$215.82
REAJUSTE DEFINITIVO- PLANILLA DE AVANCE 12	\$305.69
REAJUSTE DEFINITIVO- PLANILLA DE AVANCE 13	\$553.13
REAJUSTE DEFINITIVO- PLANILLA DE AVANCE 14	-\$228.36
REAJUSTE DEFINITIVO- PLANILLA DE EXCEDENTES 01	\$130.05
TOTAL=	\$97,096.20

SON: **NOVENTA Y SIETE MIL NOVENTA Y SEIS 20/100 DÓLARES AMERICANOS SIN INCLUIR IVA**

Particular que comunico, para los fines pertinentes.

Atentamente.



Firmado electrónicamente por:
MARCIA JANETH LOPEZ
PAREDES

Ing. Marcia López
PROCURADOR COMÚN CONSORCIO COLOVAL INGENIERÍA
FISCALIZACIÓN EXTERNA

Adjunto: documentos habilitantes para trámite de planilla de liquidación.



OFICIO N°: CCI-2022-423

Puyo, 18 de junio de 2023

Ingeniero
Jaime Silva
ADMINISTRADOR DE CONTRATO

INFORME DE PAGO

Dando continuidad al proceso de contratación de obras código LICO-GADPPz-001-2021 cuyo objeto es la "CONSTRUCCIÓN DEL PUENTE SOBRE EL RÍO PUYO, SECTOR PUYUPUNGO, PARROQUIA MADRE TIERRA, CANTÓN MERA, PROVINCIA DE PASTAZA", me permito entregar valores correspondientes a la planilla de liquidación, APROBADOS POR FISCALIZACIÓN EXTERNA, con el siguiente detalle:

PLANILLA DE LIQUIDACIÓN	\$90,132.58
REAJUSTE PROVISIONAL- PLANILLA DE LIQUIDACIÓN	\$5,768.49
REAJUSTE DEFINITIVO- PLANILLA DE AVANCE 09	\$220.80
REAJUSTE DEFINITIVO- PLANILLA DE AVANCE 10	-\$2.00
REAJUSTE DEFINITIVO- PLANILLA DE AVANCE 11	\$215.82
REAJUSTE DEFINITIVO- PLANILLA DE AVANCE 12	\$305.69
REAJUSTE DEFINITIVO- PLANILLA DE AVANCE 13	\$553.13
REAJUSTE DEFINITIVO- PLANILLA DE AVANCE 14	-\$228.36
REAJUSTE DEFINITIVO- PLANILLA DE EXCEDENTES 01	\$130.05
TOTAL=	\$97,096.20

SON: *NOVENTA Y SIETE MIL NOVENTA Y SEIS 20/100 DÓLARES AMERICANOS SIN INCLUIR IVA*

Particular que comunico, para los fines pertinentes.

Atentamente.



Firmado electrónicamente por:
MARCIA JANETH LOPEZ
PAREDES

Ing. Marcia López
**PROCURADOR COMÚN CONSORCIO COLOVAL INGENIERÍA
FISCALIZACIÓN EXTERNA**

Adjunto: documentos habilitantes para trámite de planilla de liquidación

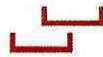

GOBIERNO AUTONOMO DESCENTRALIZADO PROVINCIAL DE PASTAZA

DPTO. _____ FISCALIZACIÓN



ACUMULADO

1,581,633.72
1,578,745.04

PARCIAL

152,147.04
0.00
9.62%

PLANILLA DE LIQUIDACIÓN

CONSTRUCCIÓN DEL PUENTE SOBRE EL RÍO PUYO, SECTOR PUYUPUNGO, FARROQUÍA MADRE TIERRA, CANTÓN MERA, PROVINCIA DE PASTAZA.

FECHA DE PLANILLA : 18 de junio de 2023

INICIO DEL PLAZO : 6 de julio de 2021

TERMINACIÓN DEL PLAZO : 17 de noviembre de 2022

PERÍODO : 01-nov-22 A 16-nov-22

OBRA : CONSTRUCCIÓN DEL PUENTE SOBRE EL RÍO PUYO, SECTOR PUYUPUNGO, FARROQUÍA MADRE TIERRA, CANTÓN MERA, PROVINCIA DE PASTAZA.

FECHA DE CONTRATO : martes, 1 de junio de 2021

CONTRATISTA : CONSORCIO ARKO

PLAZO : 365 Días a partir de la orden de inicio

AMPLIACIONES : 64 Días

SUSPENSIÓN : 71 Días

TOTAL PLAZO : 429 Días

TOTAL P.C. + A.+ S. : 500 Días

V. CONTRATO :

V. PLANILLAS :

V. EXCEDENTES :

% DE AVANCE :

ITEMS	DESCRIPCIÓN	UNIDAD	CANTIDAD	PRECIO CONTRATO	TOTAL	CANTIDADES		% TOTAL	IMPORTE	
						T. ANTERIOR	ESTE PERIODO		T. ANTERIOR	ESTE PERIODO
PREPARACION										
1	Señales a la lado de la carretera	u	2.00	\$ 403.36	\$ 806.72	2.00	2.00	100.000%	806.72	0.00
2	Desbroce, desboscage y limpieza	m2	2,000.00	\$ 0.31	\$ 620.0000	2,000.00	2,000.00	100.000%	620.00	0.00
3	Replanteo y nivelación	m2	1,000.00	\$ 1.21	\$ 1,210.00000	1,000.00	1,000.00	100.000%	1,210.00	0.00
INFRAESTRUCTURA										
4	Excavación para puentes (maquina)	m3	4,149.94	\$ 2.15	\$ 8,922.37100	4,149.94	4,149.94	100.000%	8922.37	0.00
5	Relleno compactado (cambio de suelo)	m3	3,052.81	\$ 14.62	\$ 44,632.08230	5,301.12	5,301.12	173.647%	77502.37	0.00
6	Acero de refuerzo en barras fy=4200 kg/cm2(en puentes)	kg	94,899.00	\$ 2.22	\$ 210,675.78000	94,898.99	94,898.99	100.000%	210675.76	0.00
7	Suministro y fabricación de acero estructural A 148	Kg	1,920.32	\$ 13.37	\$ 25,674.67840	1,920.32	1,920.32	100.000%	25674.68	0.00
8	Suministro y fabricación de acero estructural A 588	kg	11,826.00	\$ 2.09	\$ 24,716.34000	11,826.00	11,826.00	100.000%	24716.34	0.00
9	Suministro y fabricación de acero estructural AISI 4140	Kg	5,003.20	\$ 6.80	\$ 34,021.76000	5,003.20	5,003.20	100.000%	34021.76	0.00
10	Hormigon no estructural de cemento portland clase C f'c=180 kg/cm2(trepallilos)	m3	44.22	\$ 208.33	\$ 9,212.35260	44.22	44.22	100.000%	9212.35	0.00
11	Hormigon estructural de cemento portland clase B f'c=240 kg/cm2(cimientos)	m3	442.22	\$ 291.38	\$ 128,854.06960	442.22	442.22	100.000%	128854.06	0.00
12	Hormigon estructural de cemento portland clase B f'c=240 kg/cm2 (columnas)	m3	77.79	\$ 309.85	\$ 24,103.23150	77.79	77.79	100.000%	24103.23	0.00
13	Hormigon estructural de cemento portland clase B f'c=240 kg/cm2(muros)	m3	337.38	\$ 273.60	\$ 92,307.16800	337.38	337.38	100.000%	92307.17	0.00
14	Montaje de acero estructural (cajones de anclaje)	Kg	18,749.52	\$ 0.74	\$ 13,874.64480	18,749.52	18,749.52	100.000%	13874.64	0.00
SUPERESTRUCTURA										
15	Hormigon estructural de cemento portland clase B f'c=240	m3	23.04	\$ 289.05	\$ 6,659.71200	23.04	23.04	100.000%	6659.71	0.00
16	Suministro y montaje de cables principales D=2 1/2"	Kg	15,115.58	\$ 8.61	\$ 130,145.14380	16,853.20	16,853.20	111.496%	145106.05	0.00
17	Suministro y montaje de cables de pendolas D=1"	Kg	487.16	\$ 10.36	\$ 5,046.97760	431.43	431.43	88.560%	4469.61	0.00
18	Cemento epoxico para terminales	cm3	44,000.00	\$ 0.36	\$ 15,840.00000	4,278.52	38377.80	96.946%	1540.27	13,816.01
19	Suministro y fabricación de acero estructural A 148	0	713.00	\$ 13.37	\$ 9,532.81000	713.00	713.00	100.000%	9532.81	0.00
20	Suministro y fabricación de acero estructural A 325	0	358.96	\$ 7.32	\$ 2,634.718720	222.72	222.72	57.260%	1630.31	0.00
21	Suministro y fabricación de acero estructural A 490	0	104.16	\$ 8.97	\$ 934.31520	76.78	76.78	73.714%	688.72	0.00
22	Suministro y fabricación de acero estructural A 563	0	216.12	\$ 9.63	\$ 2,081.23560	216.12	216.12	100.000%	2081.24	0.00
23	Suministro y fabricación de acero estructural A 500	0	17,382.79	\$ 2.38	\$ 41,371.04020	17,382.77	17,382.77	101.948%	41370.99	0.00
24	Suministro y fabricación de acero estructural A 572	0	4,517.04	\$ 2.38	\$ 10,750.55520	4,517.04	4,517.04	100.000%	10750.56	0.00
25	Suministro y fabricación de acero estructural A 588	kg	76,448.42	\$ 2.09	\$ 159,777.19780	80,892.40	80,892.40	105.813%	169066.12	0.00
26	Suministro y fabricación de acero estructural A 588 Maquinado	kg	6,317.06	\$ 10.26	\$ 64,813.03560	5,820.24	5,820.24	92.135%	59715.66	0.00
27	Suministro y fabricación de acero estructural AISI 4140	Kg	1,422.04	\$ 6.80	\$ 9,669.87200	1,422.04	1,422.04	100.000%	9669.87	0.00
28	Placas de neopreno reforzado	u	8.00	\$ 258.06	\$ 7,564.48000	8.00	8.00	100.000%	7,564.48	0.00
29	Montaje de acero estructural	0	107,509.59	\$ 1.02	\$ 109,659.78180	96,040.52	15557.53	103.803%	97961.33	15,868.68
30	Acero de refuerzo en barras fy=4200 kg/cm2(en puentes)	kg	11,314.00	\$ 2.22	\$ 25,117.08000	11,312.54	11,312.54	99.987%	25113.84	0.00
31	Suministro y fabricación de lámina deck de placa colaborante e=0.75 mm	m2	620.11	\$ 21.55	\$ 13,363.37050	620.11	620.11	100.000%	13363.37	0.00



GOBIERNO AUTONOMO DESCENTRALIZADO PROVINCIAL DE PASTAZA
DPTO. _____ FISCALIZACIÓN



PLANILLA DE LIQUIDACIÓN

OBRA : CONSTRUCCIÓN DEL PUENTE SOBRE EL RÍO PUYO, SECTOR PUYUPUNGO, PARROQUIA MADRE TIERRA, CANTÓN MERA, PROVINCIA DE PASTAZA.

FECHA DE CONTRATO : martes, 1 de junio de 2021

CONTRATISTA : CONSORCIO ARKO

PLAZO : 365 Días a partir de la orden de inicio

AMPLIACIONES : 64 Días

SUSPENSIÓN : 71 Días

TOTAL PLAZO : 429 Días

TOTAL P.C. + A.+ S. : 500 Días

FECHA DE PLANILLA : 18 de junio de 2023

INICIO DEL PLAZO : 6 de julio de 2021

TERMINACIÓN DEL PLAZO : 17 de noviembre de 2022

PERÍODO : 01-nov-22 A 16-nov-22

V. CONTRATO : 1,581,683.72

V. PLANILLAS : 1,578,745.04

V. EXCEDENTES : 0.00

% DE AVANCE : 9.62%

FARCIAL

152,147.04

0.00

9.62%

ACUMULADO

1,581,683.72

1,578,745.04

0.00

99.82%

ITEMS	DESCRIPCIÓN	UNIDAD	CANTIDAD	PRECIO CONTRATO	TOTAL	CANTIDADES			IMPORTE		TOTAL FECHA
						T. ANTERIOR	ESTE PERÍODO	TOTAL FECHA	T. ANTERIOR	ESTE PERÍODO	
65	Comunicados radiales	u	270.00	\$ 6.00	\$ 1,620.000000	-	270.00	270.00	0.00	1,620.00	1620.00
66	ACABADOS ARTÍSTICOS	0	139.52	\$ 11.33	\$ 1,580.76160	-	140.00	140.00	0.00	0.00	1586.20
67	Canal 10l galv h=15cm, a=15cm desarr. 60 cm	m	491.70	\$ 21.35	\$ 10,497.79500	390.40	390.40	390.40	8335.04	0.00	8335.04
68	Cubierta de galvanmen mini troquelado curvo e=0.40 mm	m2	830.78	\$ 16.00	\$ 13,291.68000	-	777.24	777.24	0.00	12,435.84	12435.84
69	Pintura artística tipo serpiente	m2	2.00	\$ 8,208.95	\$ 16,416.70000	2.00	2.00	2.00	16416.70	0.00	16416.70
					\$ 1,581,683.72430						
TOTAL											
Descuento Anticipo (40%)											
Multas											
						LÍQUIDO					
						\$ 6,326.53					
						90,132.58					

SON: NOVENTA MIL CIENTO TREINTA Y DOS 58/100 DÓLARES AMERICANOS INCLUIRIVA



MARCIA JANETH LOPEZ
PAREDES



CLAUDIO FERMIN
CAYAMBE GUILLCAPI

Ing. Marcia López - P.C. CONSORCIO COLOVAL
FISCALIZADOR

Consortio Arko
CONTRATISTA

06

GOBIERNO AUTÓNOMO DESCENTRALIZADO PROVINCIAL DE PASTAZA
REAJUSTE PROVISIONAL - PLANILLA DE LIQUIDACIÓN

Fecha de elaboración:	18 de junio de 2023	Fecha de contrato:	01-jun-21
Contratista:	Consortio Arko	Monto del contrato:	\$ 1,581,633.72
Fecha de índices sub-cero:	mar-21	Valor de planilla:	\$ 152,147.04
Fecha de índices sub-uno:	nov-22	Anticipo descontado:	\$ 62,014.46
		Po:	\$ 90,132.58

CUADRILLA TIPO

Categoría	Cosficiente C	Salarios Reales Diarios		CxB1	CxBo
		B1 208	Bo 188		
ESTRUCTURA OCUPACIONAL C1 OPERADORES	0.032	34.350	32.470	1.099	1.039
ESTRUCTURA OCUPACIONAL C2	0.000	32.700	30.900	-	-
SIN TITULO D2	0.025	31.000	29.300	0.775	0.733
ESTRUCTURA OCUPACIONAL B3	0.000	34.410	32.520	-	-
CHOFERES PROFESIONALES CH C1	0.045	44.970	42.510	2.024	1.913
ESTRUCTURA OCUPACIONAL C1	0.072	34.350	32.470	2.473	2.338
ESTRUCTURA OCUPACIONAL C2	0.052	32.700	30.900	1.700	1.607
ESTRUCTURA OCUPACIONAL D2	0.205	31.460	29.730	6.449	6.095
ESTRUCTURA OCUPACIONAL E2	0.569	30.620	28.940	17.423	16.467
TOTAL	1.000			31.943	30.192

	Coeficiente C	Indices		Factor Cx I1/Io
		I1 208	Io 188	
Mano de obra	0.212	31.943	30.192	0.224
Cemento Portland Tipo I Sacos	0.050	181.390	172.190	0.053
Acero estructural para puentes	0.361	422.070	389.420	0.391
Perfiles estructurales de acero	0.020	321.380	304.370	0.021
Acero en barras	0.093	301.350	284.340	0.099
Emulsiones asfálticas	0.011	308.070	224.840	0.015
Pinturas anticorrosivas	0.014	276.400	254.620	0.015
Madera aserrada, cepillada y/o escuadrada (preparada)	0.054	512.780	497.620	0.056
Materiales pétreos Tungurahua	0.057	214.220	219.090	0.056
IPC TUNGURAHUA	0.128	109.180	104.550	0.134
TOTAL	1.000			1.064

Valor a reajustarse en esta planilla	(Po)	\$ 90,132.58
Factor de reajuste -1	(-1)	0.064
Valor de reajuste	(Pr)	\$ 5,768.49
Valor de reajuste provisional		
Diferencia de reajuste		\$ 5,768.49

Descuentos:

LÍQUIDO A PAGARSE

\$ 5,768.49



Firmado electrónicamente por:
MARCIA JANETH LOPEZ
PAREDES

SON: CINCO MIL SETECIENTOS SESENTA Y OCHO
49/100 DÓLARES AMERICANOS SIN INCLUIR IVA

Ing. Marcia López - P.C. CONSORCIO COLOVAL
FISCALIZADOR



Oficio Nro. GADPPZ-OBRA-PUBLICA-2023-0554-O

Puyo, 14 de junio de 2023

Asunto: OBSERVACIONES: SOLICITUD DE PAGO PLANILLA DE LIQUIDACIÓN DEL PROCESO LICO-GADPPz-001-2021 " CONSTRUCCIÓN DEL PUENTE SOBRE EL RÍO PUYO, SECTOR PUYUPUNGO, PARROQUIA MADRE TIERRA, CANTÓN MERA, PROVINCIA DE PASTAZA "

Ingeniera
Marcia Janeth Lopez Paredes
Procurador Común
CONSORCIO COLOVAL INGENIERIA
En su Despacho

Estimada Ingeniera, por medio del presente me permito informarle que con fecha 20 de mayo de 2023, mediante Resolución Nro. GADPPZ-GADPPZ-2023-0002-R, emitida por el Lic. Andre Granda Garrido, actual Prefecto De la Provincia de Pastaza, se me designa como administrador del proyecto signado con el código **LICO-GADPPz-001-2021**, cuyo objeto de contratación es la: **"CONSTRUCCIÓN DEL PUENTE SOBRE EL RÍO PUYO, SECTOR PUYUPUNGO, PARROQUIA MADRE TIERRA, CANTÓN MERA, PROVINCIA DE PASTAZA"**.

Además mediante Memorando Nro. GADPPZ-FISCALIZACION-2023-5467-M, suscrito por el Ing. Jair Ledesma Bastidas, Director de Fiscalización, en el cual menciona lo siguiente:

"En relación al Memorando Nro. GADPPZ-FINANCIERO-2023-2164-M, de fecha 09 de junio de 2023, se da a conocer las observaciones emitidas por la Dirección Financiera, referente a la Planilla de Liquidación del proceso LICO-GADPPz-001-2021 para la "CONSTRUCCIÓN DEL PUENTE SOBRE EL RÍO PUYO, SECTOR PUYUPUNGO, PARROQUIA MADRE TIERRA, CANTÓN MERA, PROVINCIA DE PASTAZA" "

Las observaciones se detallan a continuación :

1. Se requiere verificar el valor acumulado del anticipo en la planilla de liquidación, debido a que el valor total del anticipo es de \$632.653,49 (Seiscientos treinta y dos mil seiscientos cincuenta y tres dólares con 49/100 centavos de los Estados Unidos de América), el valor de descuento del anticipo en la planilla de liquidación es de \$ 62.014,46 (Valor a devengar en el sistema contable del GADPPz) y no el valor descontado presentado en la planilla de liquidación por \$ 60.858,82
2. Adjuntar la póliza renovada del buen uso del anticipo
3. En el acta de recepción provisional incluir los valores de los reajustes provisionales, en la tabla de Resumen de Reajustes de Precios

Por lo expuesto anteriormente, se solicita subsanar las observaciones encontradas con el fin de dar continuidad al trámite administrativo pertinente; adicional toda información deberá ser anexada de forma física, en todos los ejemplares.

Particular que comunico para los fines pertinentes

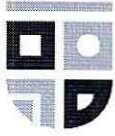

Oficio Nro. GADPPZ-OBRA-PUBLICA-2023-0554-O

Puyo, 14 de junio de 2023

Atentamente,



Firmado electrónicamente por:
JAIME ANDRES SILVA
CORDOVA

Ing. Jaime Andres Silva Cordova
ANALISTA DE UNIDAD VIAL 1

Referencias:

- GADPPZ-FISCALIZACION-2023-5467-M

Anexos:

- lico-001-2021_inf_de_adm_plan_liquid_act-signed.pdf
- check_list_plan_liquidacion-signed_plan_liq._cosruccion_puente_rio_puyupungo_arko-signed.pdf
- 1_entregar_planilla_liq._obra-signed.pdf
- 3_anexo_fotografico.rar
- 6_conformidad_ambiental.rar
- 5_informe_industrial.rar
- actade~10529684001683648563.pdf
- 4infor~2.pdf
- check_list_plan_liquidacion-signed.pdf
- lico-001-2021_inf_de_adm_plan_liquid-signed.pdf
- 4_libro_de_obra.rar
- 7_correspondencia.rar
- 10_cumplimiento_vae.rar
- 9_polizas.rar
- 8_doc_facturas_ies.rar
- 13_subcontratacion.rar
- 11_contrato.rar
- 12_certificacion_cables.rar
- anexo_10910167001683557031.rar
- 423_informe_de_pago-signed.pdf
- 422_certificacion-signed.pdf
- memorando_nro._gadppz-financiero-2023-2164-m.pdf

Memorando Nro. GADPPZ-FISCALIZACION-2023-5467-M

Puyo, 14 de junio de 2023

PARA: Sr. Ing. Jaime Andres Silva Cordova
Analista de Unidad Vial 1

ASUNTO: OBSERVACIONES: SOLICITUD DE PAGO PLANILLA DE LIQUIDACIÓN DEL PROCESO LICO-GADPPz-001-2021 " CONSTRUCCIÓN DEL PUENTE SOBRE EL RÍO PUYO, SECTOR PUYUPUNGO, PARROQUIA MADRE TIERRA, CANTÓN MERA, PROVINCIA DE PASTAZA "

En relación al Memorando Nro. GADPPZ-FINANCIERO-2023-2164-M, de fecha 09 de junio de 2023, se da a conocer las observaciones emitidas por la Dirección Financiera, referente a la Planilla de Liquidación del proceso LICO-GADPPz-001-2021 para la "**CONSTRUCCIÓN DEL PUENTE SOBRE EL RÍO PUYO, SECTOR PUYUPUNGO, PARROQUIA MADRE TIERRA, CANTÓN MERA, PROVINCIA DE PASTAZA**"

OBSERVACIONES	
Nº	DETALLE
1	Se requiere verificar el valor acumulado del anticipo, no coincide con el valor que se le entrego.
2	Adjuntar la póliza renovada del buen uso del anticipo.

Por lo expuesto, se solicita subsanar las observaciones encontradas con el fin de dar continuidad al trámite administrativo pertinente; **adicional aquello, toda información deberá ser anexada en el Sistema de Gestión Documental Yasuni Quipux y de forma física, en todos los ejemplares.**

Atentamente,

Documento firmado electrónicamente

Ing. Jair Fernando Ledesma Bastidas
DIRECTOR DE FISCALIZACION

Memorando Nro. GADPPZ-FISCALIZACION-2023-5467-M

Puyo, 14 de junio de 2023

Referencias:

- GADPPZ-FINANCIERO-2023-2164-M

Anexos:

- lico-001-2021_inf_de_adm_plan_liquid_act-signed.pdf
- 422._certificacion-signed.pdf
- 423._informe_de_pago-signed.pdf
- anexo_10910167001683557031.rar
- 12_certificacion_cables.rar
- 11_contrato.rar
- 13_subcontratacion.rar
- 8_doc_facturas_iesr.rar
- 9_polizas.rar
- 10_cumplimiento_vae.rar
- 7_correspondencia.rar
- 4_libro_de_obra.rar
- lico-001-2021_inf_de_adm_plan_liquid-signed.pdf
- check_list_plan_liquidacion-signed.pdf
- 4infor~2.pdf
- actade~10529684001683648563.pdf
- 5_informe_industrial.rar
- 6_conformidad_ambiental.rar
- 3_anexo_fotografico.rar
- 1_entregar_planilla_liq_obra-signed.pdf
- check_list_plan_liquidacion-signed_plan_liq_cosntruccion_puente_rio_puyupungo_arko-signed.pdf
- memorando_nro._gadppz-financiero-2023-2164-m.pdf

Copia:

Sra. Ing. Esthela Elisabeth Malucin Leon - **Secretaria Ejecutiva 2** /

Funcionarios que participaron en este documento: --> Sra. Ing. Esthela Elisabeth Malucin Leon - Secretaria Ejecutiva 2



Firmado electrónicamente por:
**JAIR FERNANDO
LEDESMA BASTIDAS**



09 JUN 2023

JUNIO 01

14h00

Memorando Nro. GADPPZ-FINANCIERO-2023-2164-M

Puyo, 09 de junio de 2023

PARA: Sr. Ing. Jair Fernando Ledesma Bastidas
Director de Fiscalización

ASUNTO: OBSERVACIONES: SOLICITUD DE PAGO PLANILLA DE LIQUIDACIÓN DEL PROCESO LICO-GADPPz-001-2021 " CONSTRUCCIÓN DEL PUENTE SOBRE EL RÍO PUYO, SECTOR PUYUPUNGO, PARROQUIA MADRE TIERRA, CANTÓN MERA, PROVINCIA DE PASTAZA "

De mi consideración:

Estimado Director, en respuesta al Documento No. GADPPZ-FISCALIZACION-2023-5193-M, una vez realizado el control previo de la planilla de Liquidación DEL PROCESO "LICO-GADPPz-001-2021 " CONSTRUCCIÓN DEL PUENTE SOBRE EL RÍO PUYO, SECTOR PUYUPUNGO, PARROQUIA MADRE TIERRA, CANTÓN MERA, PROVINCIA DE PASTAZA": se detalla las siguientes observaciones.

OBSERVACIONES	
Nº	DETALLE
1	Se requiere verificar el valor acumulado del anticipo, no coincide con el valor que se le entrego.
2	Adjuntar la póliza renovada del buen uso del anticipo.

Las mismas que se requieren cumplan adecuadamente para continuar con el proceso correspondiente.

Atentamente,

Documento firmado electrónicamente

Lcdo. Jaime Eduardo Rivadeneira Jaramillo
DIRECTOR FINANCIERO

Referencias:

- GADPPZ-CONTABILIDAD-2023-0182-M

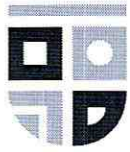

Memorando Nro. GADPPZ-FINANCIERO-2023-2164-M

Puyo, 09 de junio de 2023

Anexos:

- check_list_plan_liquidacion-signed_plan_liq_cosntruccion_puente_rio_puyupungo_arko-signed.pdf
- 1_entregar_planilla_liq_obra-signed.pdf
- 3_anexo_fotografico.rar
- 6_conformidad_ambiental.rar
- 5_informe_industrial.rar
- actade~10529684001683648563.pdf
- 4infor~2.pdf
- check_list_plan_liquidacion-signed.pdf
- lico-001-2021_inf_de_adm_plan_liquid-signed.pdf
- 4_libro_de_obra.rar
- 7_correspondencia.rar
- 10_cumplimiento_vae.rar
- 9_polizas.rar
- 8_doc_facturas_iess.rar
- 13_subcontratacion.rar
- 11_contrato.rar
- 12_certificacion_cables.rar
- anexo_10910167001683557031.rar
- 423_informe_de_pago-signed.pdf
- 422_certificacion-signed.pdf
- lico-001-2021_inf_de_adm_plan_liquid_act-signed.pdf

Copia:

Srta. Ing. Mercy Johana Quishpi Cuenca - **Contador 1** /



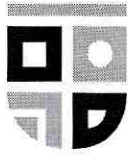

Memorando Nro. GADPPZ-CONTABILIDAD-2023-0182-M

Puyo, 09 de junio de 2023

PARA: Sr. Lcdo. Jaime Eduardo Rivadeneira Jaramillo
Director Financiero

ASUNTO: OBSERVACIONES: SOLICITUD DE PAGO PLANILLA DE LIQUIDACIÓN DEL PROCESO LICO-GADPPz-001-2021 " CONSTRUCCIÓN DEL PUENTE SOBRE EL RÍO PUYO, SECTOR PUYUPUNGO, PARROQUIA MADRE TIERRA, CANTÓN MERA, PROVINCIA DE PASTAZA "

Estimado director, una vez realizado el control previo de la planilla de Liquidación DEL PROCESO "LICO-GADPPz-001-2021 " CONSTRUCCIÓN DEL PUENTE SOBRE EL RÍO PUYO, SECTOR PUYUPUNGO, PARROQUIA MADRE TIERRA, CANTÓN MERA, PROVINCIA DE PASTAZA": se detalla las siguientes observaciones.

OBSERVACIONES	
Nº	DETALLE
1	Se requiere verificar el valor acumulado del anticipo, no coincide con el valor que se le entrego.
2	Adjuntar la póliza renovada del buen uso del anticipo.

Atentamente,

Documento firmado electrónicamente

Ing. Mercy Johana Quishpi Cuenca
CONTADOR 1

Referencias:

- GADPPZ-FISCALIZACION-2023-5193-M

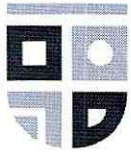

Memorando Nro. GADPPZ-CONTABILIDAD-2023-0182-M

Puyo, 09 de junio de 2023

Anexos:

- lico-001-2021_inf_de_adm_plan_liquid_act-signed.pdf
- 422._certificacion-signed.pdf
- 423._informe_de_pago-signed.pdf
- anexo_10910167001683557031.rar
- 12_certificacion_cables.rar
- 11_contrato.rar
- 13_subcontratacion.rar
- 8_doc_facturas_iess.rar
- 9_polizas.rar
- 10_cumplimiento_vae.rar
- 7_correspondencia.rar
- 4_libro_de_obra.rar
- lico-001-2021_inf_de_adm_plan_liquid-signed.pdf
- check_list_plan_liquidacion-signed.pdf
- 4infor-2.pdf
- actade~10529684001683648563.pdf
- 5_informe_industrial.rar
- 6_conformidad_ambiental.rar
- 3_anexo_fotografico.rar
- 1._entregar_planilla_liq._obra-signed.pdf
- check_list_plan_liquidacion-signed_plan._liq._cosntruccion_puente_rio_puyupungo_arko-signed.pdf



Firmado electrónicamente por:
MERCY JOHANNA
QUISHPI CUENCA

GAD. PROVINCIAL DE PASTAZA
DIRECCIÓN FINANCIERA
SECRETARÍA

Pastaza

11 MAY 2023

Fecha:

Recibido:

Número:

Pao Bea
5193 Hora: 10h45

Memorando Nro. GADPPZ-FISCALIZACION-2023-5193-M

Puyo, 11 de mayo de 2023

PARA: Sr. Téc. Jose Mauricio Marin Montero
Director Financiero (E)**ASUNTO:** SOLICITUD DE PAGO PLANILLA DE LIQUIDACIÓN DEL PROCESO LICO-GADPPz-001-2021 " CONSTRUCCIÓN DEL PUENTE SOBRE EL RÍO PUYO, SECTOR PUYUPUNGO, PARROQUIA MADRE TIERRA, CANTÓN MERA, PROVINCIA DE PASTAZA "

En referencia a los documentos: OFICIO ARKO-318-2021, de fecha 03 de mayo de 2023, suscrito por el ingeniero Claudio Cayambe – PROCURADOR COMUN CONSORCIO ARKO, OFICIO N°: CCI-2022-420, de fecha 05 de mayo de 2023, suscrito por la ingeniera Marcia López- PROCURADOR COMUN CONSORCIO COLOVAL INGENIERIA, - Fiscalizador Externo y, Memorando Nro. GADPPZ-OBRA-PUBLICAS-2023-10684-M, de fecha 10 de mayo de 2023, suscrito por el ingeniero Daniel Ramos – Director de Obras Públicas (Administrador de Contrato), hago hincapié lo siguiente:

La Norma de Control Interno de la Contraloría General del Estado 408-17 Administrador del contrato, que indica: *"El administrador del contrato velará porque la obra se ejecute de acuerdo con lo planeado y programado, pero sin tomar parte directamente en la ejecución rutinaria de las tareas que aseguren su cumplimiento, antes bien, debe lograrlo mediante la delegación y supervisión de esas tareas, la comunicación constante con el personal encargado de llevarlas a cabo, la aplicación de su autoridad para dirimir o resolver cualquier problema que no puedan manejar los niveles inferiores y motivar al personal con el fin de que brinde lo mejor de sí para lograr el éxito del proyecto.- Es función del administrador del contrato establecer un sistema que evalúe el logro de los objetivos, mediante el cual pueda obtenerse información sobre su estado. Esto con el fin de tomar oportunamente acciones correctivas o para informar a las autoridades de la entidad sobre el desarrollo del proyecto"*

La Norma de Control Interno de la Contraloría General del Estado **408-18** Jefe de Fiscalización, indica: *"El Jefe de Fiscalización establecerá un sistema para asegurar la correcta ejecución de la obra, mediante el control de la calidad, el avance físico y el avance financiero de la obra. Dichos controles conllevan una evaluación mensual, de los aspectos mencionados y la comunicación de resultados a los mandos superiores, incluyendo los problemas surgidos, especialmente cuando afectan las condiciones pactadas en relación al plazo, presupuesto y calidad de la obra.- El Jefe de Fiscalización, se asegurará de que la obra se ejecute de conformidad con las bases establecidas en los estudios de preinversión, es decir, de acuerdo con el diseño definitivo, las especificaciones y demás normas técnicas aplicables, para lograr obtener del proyecto los beneficios esperados"*.

Con estos antecedentes, adjunto al presente la Planilla de Liquidación (con todos los anexos), del proyecto a **"CONSTRUCCIÓN DEL PUENTE SOBRE EL RÍO PUYO, SECTOR PUYUPUNGO, PARROQUIA MADRE TIERRA, CANTÓN MERA, PROVINCIA DE PASTAZA"**, documentación que ha sido revisada y aprobada por el Administrador de Contrato y Fiscalizador Externo; por lo que, en base a los informes anexos, se determina como viable y procedente realizar el pago de \$ 98.325,80 USD (NOVENTA Y OCHO MIL TRESCIENTOS VEINTICINCO DOLARES DE LOS ESTADOS UNIDOS DE NORTE AMÉRICA CON 80/100), a



Memorando Nro. GADPPZ-FISCALIZACION-2023-5193-M

Puyo, 11 de mayo de 2023

favor del CONSORCIO ARKO. - Contratista, de acuerdo al siguiente detalle:

● Monto Total Planilla de Liquidación:	\$	152.147,04
● Descuento Anticipo 40%:	\$	62,014,46 X- 60.858,82
● Reajuste Provisional Planilla de Liquidación:	\$	5.842,45
● Reajuste Definitivo Planilla de Avance 9	\$	220,80
● Reajuste Definitivo Planilla de Avance 10:	\$	-2,00
● Reajuste Definitivo Planilla de Avance 11:	\$	215,82
● Reajuste Definitivo Planilla de Avance 12:	\$	305,69
● Reajuste Definitivo Planilla de Avance 13:	\$	553,13
● Reajuste Definitivo Planilla de Avance 14:	\$	-228,36
● Reajuste Definitivo Planilla de Excedentes N1:	\$	130,05
VALOR A PAGAR	\$	98,325.80

*Valor que no incluye IVA *

El porcentaje de avance acumulado del proyecto: **% 99,82**

Particular que solicito para los fines pertinentes.

Atentamente,

Documento firmado electrónicamente

Ing. Álvaro Renato Sosa Castro
DIRECTOR DE FISCALIZACIÓN

Referencias:

- GADPPZ-OBRAS-PUBLICA-2023-10684-M

Anexos:

- 1_entregar_planilla_liq_obra-signed.pdf
- 3_anexo_fotografico.rar
- 6_conformidad_ambiental.rar
- 5_informe_industrial.rar
- actade-10529684001683648563.pdf
- 4infor-2.pdf
- check_list_plan_liquidacion-signed.pdf
- lico-001-2021_inf_de_adm_plan_liquid-signed.pdf
- 4_libro_de_obra.rar
- 7_correspondencia.rar
- 10_cumplimiento_vae.rar
- 9_polizas.rar
- 8_doc_facturas_iess.rar
- 13_subcontratacion.rar
- 11_contrato.rar

GAD. PROVINCIAL DE PASTAZA
DIRECCIÓN FINANCIERA



Dirigido a: CONTADOR (A) GENERAL

Pastaza

11 MAY 2023

Fecha:

Ejecutar el control previo y efectuar la contabilización, conforme leyes y Reglamentos vigentes.

GAD. PROVINCIAL DE PASTAZA
DIRECCIÓN FINANCIERA



Dirigido a: TESORERO (A) GENERAL

Pastaza

11 MAY 2023

Fecha:

Ejecutar el control previo al pago Conforme leyes y reglamentos Vigentes.



Memorando Nro. GADPPZ-FISCALIZACION-2023-5193-M

Puyo, 11 de mayo de 2023

- 12_certificacion_cables.rar
- anexo_10910167001683557031.rar
- 423_informe_de_pago-signed.pdf
- 422_certificacion-signed.pdf
- lico-001-2021_inf_de_adm_plan_liquid_act-signed.pdf

Copia:

Sr. Ing. Daniel Anibal Ramos Campaña - **Director de Obras Publicas** / Sra. Ing. Esthela Elisabeth Malucin Leon - **Secretaria Ejecutiva 2** /

Funcionarios que participaron en este documento: --> Sra. Jomara Daniela Martínez Moya - Asistente Administrativo 1



ALVARO RENATO SOSA
CASTRO



GAD. PROVINCIAL DE PASTAZA



DIRECCIÓN DE FISCALIZACIÓN

Pastaza

11 MAY 2023

Fecha:

Recibido:

JOMARA M.

Memorando Nro. GADPPZ-OBRAS-PUBLICA-2023-10684-M

Número:

Hora:

09h32

Puyo, 10 de mayo de 2023

PARA: Sr. Ing. Álvaro Renato Sosa Castro
Director de Fiscalización

ASUNTO: SOLICITUD DE PAGO PLANILLA DE LIQUIDACIÓN DEL PROCESO LICO-GADPPz-001-2021 " CONSTRUCCIÓN DEL PUENTE SOBRE EL RÍO PUYO, SECTOR PUYUPUNGO, PARROQUIA MADRE TIERRA, CANTÓN MERA, PROVINCIA DE PASTAZA"

Señor Director, en Alcance el Memorando GADPPZ-OBRAS-PUBLICA-2023-10647-M y en referencia al Oficio N°: CCI-2022-420, de fecha 05 de mayo de 2023, suscrito por Consorcio COLOVAL INGENIERÍA, con su procurador común, la Ing. López Paredes Marcia Janeth, Fiscalización Externa; de conformidad a lo establecido en el contrato celebrado entre el GADPPz y el **Consorcio ARKO, con su procurador común el Ing. Cayambe Guilcapi Claudio Fermín, CONTRATISTA**, para la "CONSTRUCCIÓN DEL PUENTE SOBRE EL RÍO PUYO, SECTOR PUYUPUNGO, PARROQUIA MADRE TIERRA, CANTÓN MERA, PROVINCIA DE PASTAZA", CLAUSULA SEXTA: FORMA DE PAGO "6.1 El contratante entregará al contratista, en el plazo máximo de 30 días. Contados desde la celebración del contrato en calidad de anticipo el valor del cuarenta por ciento (40%). 6.2 El valor restante de la obra, esto es sesenta por ciento (60%), se cancelará mediante pago contra presentación de planillas mensuales, debidamente aprobadas por la fiscalización y la administración del contrato. De cada planilla se descontará la amortización del anticipo...", razón por la cual por su intermedio me permito remitir el informe de Administrador de Contrato Aprobando la Planilla de Liquidación, el valor a pagar en este periodo es el siguiente:

● Monto Total Planilla de Liquidación:	\$	152.147,04 ✓
● Descuento Anticipo 40%:	\$	- 60.858,82 X 62.014,4611
● Reajuste Provisional Planilla de Liquidación:	\$	5.842,45 ✓
● Reajuste Definitivo Planilla de Avance 9	\$	220,80 ✓
● Reajuste Definitivo Planilla de Avance 10:	\$	-2,00 ✓
● Reajuste Definitivo Planilla de Avance 11:	\$	215,82 ✓
● Reajuste Definitivo Planilla de Avance 12:	\$	305,69 ✓
● Reajuste Definitivo Planilla de Avance 13:	\$	553,13 ✓
● Reajuste Definitivo Planilla de Avance 14:	\$	-228,36 ✓
● Reajuste Definitivo Planilla de Excedentes N1:	\$	130,05 ✓
VALOR A PAGAR	\$	98,325.80 ✓
Valor que no incluye IVA		
El porcentaje de avance acumulado del proyecto:	%	99,82

Particular que remito para los fines pertinentes.

Atentamente,

Memorando Nro. GADPPZ-OBRAS-PUBLICA-2023-10684-M

Puyo, 10 de mayo de 2023

Documento firmado electrónicamente

Ing. Daniel Anibal Ramos Campaña
DIRECTOR DE OBRAS PUBLICAS

Referencias:

- GADPPZ-OBRAS-PUBLICA-2023-10647-M

Anexos:

- 1_entregar_planilla_liq_obra-signed.pdf
- 5_informe_industrial.rar
- 6_conformidad_ambiental.rar
- 3_anexo_fotografico.rar
- anexo_10910167001683557031.rar
- 12_certificacion_cables.rar
- 11_contrato.rar
- 13_subcontratacion.rar
- 8_doc_facturas_iess.rar
- 9_polizas.rar
- 10_cumplimiento_vae.rar
- 7_correspondencia.rar
- 4_libro_de_obra.rar
- lico-001-2021_inf_de_adm_plan_liquid-signed.pdf
- check_list_plan_liquidacion-signed.pdf
- 4infor~2.pdf
- actade~10529684001683648563.pdf
- 422._certificacion-signed.pdf
- 423._informe_de_pago-signed.pdf
- lico-001-2021_inf_de_adm_plan_liquid_act-signed.pdf



Firmado electrónicamente por:
DANIEL ANIBAL RAMOS
CAMPANA

**Informe Técnico No. 123-GADPPz-OOPP-2023**

Puyo, 09 de mayo de 2023

ASUNTO: PLANILLA DE LIQUIDACIÓN DEL PROCESO LICO-GADPPz-001-2021 "CONSTRUCCIÓN DEL PUENTE SOBRE EL RÍO PUYO, SECTOR PUYUPUNGO, PARROQUIA MADRE TIERRA, CANTÓN MERA, PROVINCIA DE PASTAZA".

En base a la **NOTIFICACIÓN DE ADMINISTRADOR DE CONTRATO N° 067-2021**, de fecha 10 de junio de 2021, se me designa como Administrador de Contrato del proyecto **LICO-GADPPz-001-2021**, para el "CONSTRUCCIÓN DEL PUENTE SOBRE EL RÍO PUYO, SECTOR PUYUPUNGO, PARROQUIA MADRE TIERRA, CANTÓN MERA, PROVINCIA DE PASTAZA", con un presupuesto referencial de **\$1'581.633,7243** (Un millón Quinientos Ochenta Y Un Mil Seiscientos Treinta Y Tres CON 7243/100) Dólares de los Estados Unidos de América, sin incluir IVA. En un plazo de **Trecientos Sesenta Y Cinco (365) días**.

Mediante el Oficio N°: CCI-2022-420, de fecha 05 de mayo de 2023, suscrito por Consorcio COLOVAL INGENIERÍA, con su procurador común, Ing. López Paredes Marcia Janeth, Fiscalización Externa, entrega la documentación habilitante de la Planilla de Liquidación.

Nº	REFERENCIA	DETALLE
1.-	Contrato No.	LICO-GADPPz-001-2021
2.-	Fecha de suscripción	01 DE JUNIO DE 2021
3.-	Monto del Contrato Principal	\$ 1'581.633,7243 USD Sin IVA
4.-	Objeto del Contrato	CONSTRUCCIÓN DEL PUENTE SOBRE EL RÍO PUYO, SECTOR PUYUPUNGO, PARROQUIA MADRE TIERRA, CANTÓN MERA, PROVINCIA DE PASTAZA.
5.-	Porcentaje del anticipo	40 %
6.-	Monto del Anticipo	\$ 632.653,49 USD
7.-	Plazo Contractual	TRECIENTOS SESENTA Y CINCO (365) DÍAS

Los valores y cantidades ejecutados del contrato que constan en la Planilla de Liquidación son los siguientes:

- Periodo de la Planilla de Liquidación: 01 de noviembre al 16 de noviembre de 2022
- Plazo contractual: 365 Días calendario
- Monto Total Planilla de Liquidación: \$ 152.147,04
- Descuento Anticipo 40%: 62.014,46 \$ - 60.858,82 X
- Reajuste Provisional Planilla de Liquidación: \$ 5.842,45
- Reajuste Definitivo Planilla de Avance 9 \$ 220,80

• Reajuste Definitivo Planilla de Avance 10:	\$ -2,00 ✓
• Reajuste Definitivo Planilla de Avance 11:	\$ 215,82 ✓
• Reajuste Definitivo Planilla de Avance 12:	\$ 305,69 ✓
• Reajuste Definitivo Planilla de Avance 13:	\$ 553,13 ✓
• Reajuste Definitivo Planilla de Avance 14:	\$ -228,36 ✓
• Reajuste Definitivo Planilla de Excedentes N1:	\$ 130,05 ✓
• Porcentaje de avance parcial del proyecto:	% 9,62
• Porcentaje de avance acumulado del proyecto:	% 99,82

Anexo Fotográfico



De acuerdo a la Planilla de Liquidación, aprobada bajo responsabilidad de la FISCALIZACIÓN DEL CONTRATO, y a su vez se encuentra aprobada por el Administrador de Contrato, el valor a pagar en este periodo es el siguiente:

• Monto Total Planilla de Liquidación:	\$ 152.147,04 ✓
• Descuento Anticipo 40%:	\$ - 60.858,82 ✓
• Reajuste Provisional Planilla de Liquidación:	\$ 5.842,45 ✓
• Reajuste Definitivo Planilla de Avance 9	\$ 220,80 ✓
• Reajuste Definitivo Planilla de Avance 10:	\$ -2,00 ✓
• Reajuste Definitivo Planilla de Avance 11:	\$ 215,82 ✓
• Reajuste Definitivo Planilla de Avance 12:	\$ 305,69 ✓
• Reajuste Definitivo Planilla de Avance 13:	\$ 553,13 ✓
• Reajuste Definitivo Planilla de Avance 14:	\$ -228,36 ✓
• Reajuste Definitivo Planilla de Excedentes N1:	\$ 130,05 ✓
VALOR A PAGAR	\$ \$98,325.80 ✓

Valor que no incluye IVA

El porcentaje de avance acumulado del proyecto: % **99,82**

Es todo cuanto puedo informar para los fines pertinentes.

Atentamente,



DANIEL ANIBAL RAMOS
CAMPANA

Ing. Ramos Campaña Daniel Aníbal.
ADMINISTRADOR DEL CONTRATO.



SKS

CD-R
700MB/80Min

2x - 56X
CD-Recordable

Contents

PLANILLA DE LIQUIDACIÓN



GAD. PROVINCIAL DE PASTAZA



DIRECCIÓN DE FISCALIZACIÓN

Pastaza

09 MAY 2023

Fecha:

Memorando Nro. GADPPZ-OBRAS-PUBLICA-2023-10647-M

Recibido:

Sotomayor

Número:

Hora: 12h07

Puyo, 09 de mayo de 2023

PARA: Sr. Ing. Álvaro Renato Sosa Castro
Director de Fiscalización**ASUNTO:** SOLICITUD DE PAGO PLANILLA DE LIQUIDACIÓN DEL PROCESO LICO-GADPPz-001-2021 " CONSTRUCCIÓN DEL PUENTE SOBRE EL RÍO PUYO, SECTOR PUYUPUNGO, PARROQUIA MADRE TIERRA, CANTÓN MERA, PROVINCIA DE PASTAZA "

Señor Director, en referencia al Oficio N°: CCI-2022-420, de fecha 05 de mayo de 2023, suscrito por Consorcio COLOVAL INGENIERÍA, con su procurador común, la Ing. López Paredes Marcia Janeth, Fiscalización Externa; de conformidad a lo establecido en el contrato celebrado entre el GADPPz y el Consorcio ARKO, con su procurador común el Ing. Cayambe Guilcapi Claudio Fermín, CONTRATISTA, para la "CONSTRUCCIÓN DEL PUENTE SOBRE EL RÍO PUYO, SECTOR PUYUPUNGO, PARROQUIA MADRE TIERRA, CANTÓN MERA, PROVINCIA DE PASTAZA", CLAUSULA SEXTA: FORMA DE PAGO "6.1 El contratante entregará al contratista, en el plazo máximo de 30 días. Contados desde la celebración del contrato en calidad de anticipo el valor del cuarenta por ciento (40%). 6.2 El valor restante de la obra, esto es sesenta por ciento (60%), se cancelará mediante pago contra presentación de planillas mensuales, debidamente aprobadas por la fiscalización y la administración del contrato. De cada planilla se descontará la amortización del anticipo...", razón por la cual por su intermedio me permito remitir el informe de Administrador de Contrato Aprobando la Planilla de Liquidación, el valor a pagar en este periodo es el siguiente:

● Monto Total Planilla de Liquidación:	\$	152.147,04
● Descuento Anticipo 40%:	\$	- 60.858,82
● Reajuste Provisional Planilla de Liquidación:	\$	5.842,45
● Reajuste Definitivo Planilla de Avance 9	\$	220,80
● Reajuste Definitivo Planilla de Avance 10:	\$	-2,00
● Reajuste Definitivo Planilla de Avance 11:	\$	215,82
● Reajuste Definitivo Planilla de Avance 12:	\$	305,69
● Reajuste Definitivo Planilla de Avance 13:	\$	553,13
● Reajuste Definitivo Planilla de Avance 14:	\$	-228,36
VALOR A PAGAR	\$	98.195,75
Valor que no incluye IVA		
El porcentaje de avance acumulado del proyecto:	%	99,82

Particular que remito para los fines pertinentes.

Atentamente,

Memorando Nro. GADPPZ-OBRAS-PUBLICA-2023-10647-M

Puyo, 09 de mayo de 2023

Documento firmado electrónicamente

Ing. Daniel Anibal Ramos Campaña
DIRECTOR DE OBRAS PUBLICAS

Referencias:

- GADPPZ-RECEPCION-2023-17262-E

Anexos:

- 1_entregar_planilla_liq_obra-signed.pdf
- anexo_10910167001683557031.rar
- 3_anexo_fotografico.rar
- 6_conformidad_ambiental.rar
- 5_informe_industrial.rar
- 4_libro_de_obra.rar
- 7_correspondencia.rar
- 10_cumplimiento_vae.rar
- 9_polizas.rar
- 8_doc_facturas_iess.rar
- 13_subcontratacion.rar
- 11_contrato.rar
- 12_certificacion_cables.rar
- 4infor~2.pdf
- check_list_plan_liquidacion-signed.pdf
- lico-001-2021_inf_de_adm_plan_liquid-signed.pdf
- actade~10529684001683648563.pdf

Funcionarios que participaron en este documento: --> Srta. Ing. Mayra Alexandra Romero Peña - Analista de Estudios y Proyectos 1



Firmado electrónicamente por:
DANIEL ANIBAL RAMOS
CAMPAÑA



Informe Técnico No. 123-GADPPz-OOPP-2023

Puyo, 09 de mayo de 2023

ASUNTO: PLANILLA DE LIQUIDACIÓN DEL PROCESO LICO-GADPPz-001-2021 “CONSTRUCCIÓN DEL PUENTE SOBRE EL RÍO PUYO, SECTOR PUYUPUNGO, PARROQUIA MADRE TIERRA, CANTÓN MERA, PROVINCIA DE PASTAZA”.

En base a la **NOTIFICACIÓN DE ADMINISTRADOR DE CONTRATO N° 067-2021**, de fecha 10 de junio de 2021, se me designa como Administrador de Contrato del proyecto **LICO-GADPPz-001-2021**, para el “**CONSTRUCCIÓN DEL PUENTE SOBRE EL RÍO PUYO, SECTOR PUYUPUNGO, PARROQUIA MADRE TIERRA, CANTÓN MERA, PROVINCIA DE PASTAZA**”, con un presupuesto referencial de **\$1'581.633,7243** (Un millón Quinientos Ochenta Y Un Mil Seiscientos Treinta Y Tres CON 7243/100) Dólares de los Estados Unidos de América, sin incluir IVA. En un plazo de **Trecientos Sesenta Y Cinco (365) días**.

Mediante el Oficio N°: CCI-2022-420, de fecha 05 de mayo de 2023, suscrito por Consorcio COLOVAL INGENIERÍA, con su procurador común, Ing. López Paredes Marcia Janeth, Fiscalización Externa, entrega la documentación habilitante de la Planilla de Liquidación.

Nº	REFERENCIA	DETALLE
1.-	Contrato No.	LICO-GADPPz-001-2021 ✓
2.-	Fecha de suscripción	01 DE JUNIO DE 2021 ✓
3.-	Monto del Contrato Principal	\$ 1'581.633,7243 USD Sin IVA ✓
4.-	Objeto del Contrato	CONSTRUCCIÓN DEL PUENTE SOBRE EL RÍO PUYO, SECTOR PUYUPUNGO, PARROQUIA MADRE TIERRA, CANTÓN MERA, PROVINCIA DE PASTAZA.
5.-	Porcentaje del anticipo	40 % ✓
6.-	Monto del Anticipo	\$ 632.653,49 USD ✓
7.-	Plazo Contractual	TRECIENTOS SESENTA Y CINCO (365) DÍAS ✓

Los valores y cantidades ejecutados del contrato que constan en la Planilla de Liquidación son los siguientes:

- Periodo de la Planilla de Liquidación: 01 de noviembre al 16 de noviembre de 2022 ✓
- Plazo contractual: 365 Días calendario
- Monto Total Planilla de Liquidación: \$ 152.147,04 ✓
- Descuento Anticipo 40%: \$ - 60.858,82 ✓
- Reajuste Provisional Planilla de Liquidación: \$ 5.842,45 ✓
- Reajuste Definitivo Planilla de Avance 9 \$ 220,80 ✓

• Reajuste Definitivo Planilla de Avance 10:	\$ -2,00 ✓
• Reajuste Definitivo Planilla de Avance 11:	\$ 215,82 ✓
• Reajuste Definitivo Planilla de Avance 12:	\$ 305,69 ✓
• Reajuste Definitivo Planilla de Avance 13:	\$ 553,13 ✓
• Reajuste Definitivo Planilla de Avance 14:	\$ -228,36 ✓
• Reajuste Definitivo Planilla de Excedentes N1:	\$ 130,05 ✓
• Porcentaje de avance parcial del proyecto:	% 9,62
• Porcentaje de avance acumulado del proyecto:	% 99,82

Anexo Fotográfico



De acuerdo a la Planilla de Liquidación, aprobada bajo responsabilidad de la FISCALIZACIÓN DEL CONTRATO, y a su vez se encuentra **aprobada por el Administrador de Contrato**, el valor a pagar en este periodo es el siguiente:

• Monto Total Planilla de Liquidación:	\$ 152.147,04 ✓
• Descuento Anticipo 40%:	\$ - 60.858,82 ✓
• Reajuste Provisional Planilla de Liquidación:	\$ 5.842,45 ✓
• Reajuste Definitivo Planilla de Avance 9	\$ 220,80 ✓
• Reajuste Definitivo Planilla de Avance 10:	\$ -2,00 ✓
• Reajuste Definitivo Planilla de Avance 11:	\$ 215,82 ✓
• Reajuste Definitivo Planilla de Avance 12:	\$ 305,69 ✓
• Reajuste Definitivo Planilla de Avance 13:	\$ 553,13 ✓
• Reajuste Definitivo Planilla de Avance 14:	\$ -228,36 ✓
VALOR A PAGAR	\$ 98.195,75 ✓

Valor que no incluye IVA

El porcentaje de avance acumulado del proyecto: % **99,82**

Es todo cuanto puedo informar para los fines pertinentes.
Atentamente,



Firmado electrónicamente por:
DANIEL ANIBAL RAMOS
CAMPANA

Ing. Ramos Campaña Daniel Aníbal.
ADMINISTRADOR DEL CONTRATO.

DEPARTAMENTO DE FISCALIZACIÓN

ACTA DE RECEPCIÓN PROVISIONAL

De los trabajos ejecutados mediante contrato celebrado entre el Gobierno Autónomo Descentralizado Provincial de Pastaza y el Consorcio Arko, representado por el Ing. Claudio Cayambe como Procurador Común para la ejecución de la obra: "CONSTRUCCIÓN DEL PUENTE SOBRE EL RÍO PUYO, SECTOR PUYUPUNGO, PARROQUIA MADRE TIERRA, CANTÓN MERA, PROVINCIA DE PASTAZA", por el monto contractual de \$1'581.633,7243 dólares americanos sin incluir IVA.

En la ciudad de Puyo, a los ocho días del mes de mayo del dos mil veintitrés comparecen: por una parte la Comisión de Recepción integrada por el Ing. Civil Daniel Ramos, DIRECTOR DE OBRAS PÚBLICAS como ADMINISTRADOR DEL CONTRATO y el Ing. Civil Fabián Salazar como DELEGADO, y por otra el Ing. Claudio Cayambe como Procurador Común del consorcio Arko en calidad de Contratista con el fin de dar cumplimiento a lo que señala la Ley, se constituye en el sitio de la obra con el objeto de constatar los trabajos ejecutados para proceder a realizar la recepción Provisional de la misma, haciendo constar para el efecto lo siguiente:

1. ANTECEDENTES: Mediante contrato de Obra celebrado entre el GOBIERNO AUTÓNOMO DESCENTRALIZADO PROVINCIAL DE PASTAZA, y el Procurador Común del Consorcio Arko con fecha 01 de junio de 2021, por un valor de \$1'581.633,7243 se adjudicó la obra "CONSTRUCCIÓN DEL PUENTE SOBRE EL RÍO PUYO, SECTOR PUYUPUNGO, PARROQUIA MADRE TIERRA, CANTÓN MERA, PROVINCIA DE PASTAZA" con un plazo de ejecución de 365 días contados a partir de la fecha de orden de inicio.
2. CONDICIONES GENERALES: La obra fue ejecutada de acuerdo al objeto del contrato según lo estipulado, verificando el cumplimiento de pliegos, planos, especificaciones técnicas y demás documentos contractuales.
3. CONDICIONES OPERATIVAS: todos los rubros ejecutados se constituyen en un puente colgante vehicular de 70 metros de longitud, doble carril, con pasarelas peatonales y dos esculturas de boa en sus torres, además, de accesos asfaltados, por lo que con las obras ejecutadas se garantiza un puente que brinde la seguridad que una obra de esta magnitud requiere.
4. INSPECCIÓN DE LA OBRA: Por efecto de la recepción, el día 08 de mayo de 2023 los comparecientes en conocimiento de toda la documentación contractual, en unidad de acto proceden a recorrer íntegramente la construcción de la obra contratada, para constatar el fiel cumplimiento del contrato, y con la información proporcionada por el Consorcio Coloval Ingeniería, como Fiscalización externa, proceden a dejar constancia de los trabajos realizados según el contrato.
5. ELABORACIÓN DE PLANILLAS: el contratista solicita recepción provisional de la obra el día 16 de noviembre de 2022, un día antes de la finalización del plazo contractual. Las discrepancias de la planilla de liquidación se subsanan con el ingreso de la misma el día 03 de mayo de 2023, siendo el día 05 de mayo de 2023 la fecha en la que se ha entregado al administrador de contrato la documentación habilitante aprobada por fiscalización.

DEPARTAMENTO DE FISCALIZACIÓN

6. LIQUIDACIÓN DEL PLAZOS:

Fecha de contrato	:	01 de junio de 2021
Plazo	:	365 días a partir de la orden de inicio.
Fecha de orden de inicio	:	05 de julio de 2021
Fecha inicial del plazo	:	06 de julio de 2021
Fecha de finalización 1	:	05 de julio de 2022
Suspensión de plazo	:	71 días (03/05/2022 – 12/07/2022)
Ampliaciones de plazo	:	64 días (15/09/2022 – 17/11/2022)
Fecha de finalización 2	:	17 de noviembre de 2022
Fecha de petición de recepción provisional	:	16 de noviembre de 2022 ✓ oficio de contratista Arko 294-2021
Tiempo Empleado en la ejecución	:	499 días (06-07-2021 al 16-11-2022)

En consecuencia, NO existe retraso alguno por lo que no se aplican multas por retrasos.

7. CANTIDADES DE OBRA EJECUTADAS

RUBRO	DESCRIPCIÓN	UNIDAD	PRECIO CONTRATO	CANTIDADES
				TOTAL FECHA
	PREPARACION			
1	Señales a la lado de la carretera	u	\$ 403.36	2.00
2	Desbroce, desbosque y limpieza	m2	\$ 0.31	2,000.00
3	Replanteo y nivelación	m2	\$ 1.21	1,000.00
	INFRAESTRUCTURA			-
4	Excavacion para puentes (maquina)	m3	\$ 2.15	4,149.94
5	Relleno compactado (cambio de suelo)	m3	\$ 14.62	5,301.12
6	Acero de refuerzo en barras fy=4200 kg/cm2(en puentes)	kg	\$ 2.22	94,898.99
7	Suministro y fabricación de acero estructural A 148	Kg	\$ 13.37	1,920.32
8	Suministro y fabricación de acero estructural A 588	kg	\$ 2.09	11,826.00
9	Suministro y fabricación de acero estructural AISI 4140	Kg	\$ 6.80	5,003.20
10	Hormigon no estructural de cemento portland clase C f'c=180 kg/cm2(replantillos)	m3	\$ 208.33	44.22
11	Hormigon estructural de cemento portland clase B f'c=240 kg/cm2(cimientos)	m3	\$ 291.38	442.22
12	Hormigón estructural de cemento portland clase B f'c=240 kg/cm2 (columnas)	m3	\$ 309.85	77.79
13	Hormigon estructural de cemento portland clase B f'c=240 kg/cm2(muros)	m3	\$ 273.60	337.38
14	Montaje de acero estructural (cajones de anclaje)	Kg	\$ 0.74	18,749.52
	SUPERESTRUCTURA			-
15	Hormigón estructural de cemento portland clase B f'c=240 kg/cm2 (vigas)	m3	\$ 289.05	23.04
16	Suministro y montaje de cables principales D=2 1/2"	Kg	\$ 8.61	16,853.20

DEPARTAMENTO DE FISCALIZACIÓN

17	Suministro y montaje de cables de pendolas D=1"	Kg	\$ 10.36	431.43
18	Cemento epoxico para terminales	cm3	\$ 0.36	42,656.32
19	Suministro y fabricación de acero estructural A 148	Kg	\$ 13.37	713.00
20	Suministro y fabricación de acero estructural A 325	Kg	\$ 7.32	222.72
21	Suministro y fabricación de acero estructural A 490	Kg	\$ 8.97	76.78
22	Suministro y fabricación de acero estructural A 563	Kg	\$ 9.63	216.12
23	Suministro y fabricación de acero estructural A 500	kg	\$ 2.38	17,617.16
24	Suministro y fabricación de acero estructural A 572	kg	\$ 2.38	4,517.04
25	Suministro y fabricación de acero estructural A 588	kg	\$ 2.09	80,892.40
26	Suministro y fabricación de acero estructural A 588 Maquinado CNC	kg	\$ 10.26	5,820.24
27	Suministro y fabricación de acero estructural AISI 4140	Kg	\$ 6.80	1,422.04
28	Placas de neopreno reforzado DS70(400x400x50mm)(400x300x20mm)	u	\$ 958.06	8.00
29	Montaje de acero estructural	kg	\$ 1.02	111,598.05
30	Acero de refuerzo en barras fy=4200 kg/cm2(en puentes)	kg	\$ 2.22	11,312.54
31	Suministro y fabricación de lámina deck de placa colaborante e=0.76 mm	m2	\$ 21.55	620.11
32	Conector de corte tipo stud 5/8"x3"	u	\$ 1.48	4,550.00
33	Malla electrosoldada 10x15 mm	m2	\$ 9.67	620.11
34	Hormigon estructural de cemento portland clase B f'c=280 kg/cm2(losa)	m3	\$ 299.37	77.51
35	Hormigon estructural de cemento portland clase B f'c=240 kg/cm2(bordillo)	m3	\$ 253.67	8.39
36	Suministro y montaje lámina de tol antideslizante e=4 mm	m2	\$ 53.88	238.69
37	Pintura de acero estructural	kg	\$ 0.28	111,598.05
38	Junta JNA-52	U	\$ 1,291.27	2.00
	ACCESOS			-
39	Desbroce, desbrosque y limpieza - acceso	HA	\$ 574.17	0.58
40	Replanteo y nivelacion a nivel de asfalto	KM	\$ 456.99	0.28
41	Excavación a maquina para accesos	M3	\$ 2.18	-
42	Excavación para cunetas y encauzamiento	M3	\$ 3.36	53.46
43	Excavación y relleno para estructuras menores	M3	\$ 21.48	52.00
44	Limpieza de derrumbes	M3	\$ 1.69	-
45	Hormigón para cunetas (f'c=180 Kg/cm2)	M3	\$ 190.10	38.61
46	Material pétreo de mejoramiento (minada, cargada y regada)	M3	\$ 3.47	7,387.92
47	Material de subbase clase 3	M3	\$ 11.14	563.07
48	Material de base clase 2	M3	\$ 17.62	378.10
49	Transporte material de desalojo	M3	\$ 1.05	-
50	Transporte de material pétreo de mejoramiento	M3-KM	\$ 0.22	280,740.96
51	Transporte de material de subbase clase 3	M3-KM	\$ 0.33	21,396.66
52	Transporte de material de base clase 2	M3-KM	\$ 0.44	14,367.80

DEPARTAMENTO DE FISCALIZACIÓN

53	Asfalto RC-250, para imprimación	LT	\$ 0.89	4,312.27
54	C. rodadura hormigón asf. Mezclado en planta, e=2"	M2	\$ 9.76	3,080.19
55	Marcas en pavimento	ML	\$ 0.46	1,567.00
56	Señales ecologicas (2.40mx1.20m)	u	\$ 280.59	2.00
57	Señales informativas (2.40mx1.20m)	u	\$ 280.59	4.00
58	Señales reglamentarias (0.75mx0.75m)	u	\$ 89.93	10.00
59	Señales preventivas (0.75mx0.75m)	u	\$ 89.93	10.00
	IMPACTO AMBIENTAL			-
60	Basureros metalicos	u	\$ 62.40	4.00
61	Letrina	u	\$ 660.20	1.00
62	Guardania y/o bodega	u	\$ 1,482.80	1.00
63	Charlas de concientización ambiental	u	\$ 206.70	2.00
64	Rotulos ambientales(2.40X1.20)m	u	\$ 373.20	2.00
	PARTICIPACION CIUDADANA			-
65	Comunicados radiales	u	\$ 6.00	270.00
	ACABADOS ARTISTICOS			-
66	Canal tol galv h=15cm, a=15cm desarr. 60 cm	m	\$ 11.33	140.00
67	Cubierta de galvalumen mini troquelado curvo e=0.40 mm	m2	\$ 21.35	390.40
68	Pintura artistica tipo serpiente	m2	\$ 16.00	777.24
69	Escultura de cabeza de serpiente	u	\$ 8,208.35	2.00

8. LIQUIDACIÓN ECONÓMICA

Por los trabajos realizados y con la forma de pago por planillas de avance establecida en el contrato, se presenta el resumen de planillas y reajustes:

RESUMEN DE PLANILLAS DE OBRA	
PLANILLA N°	VALOR
PLANILLA DE AVANCE 01	\$ 28,759.02
PLANILLA DE AVANCE 02	\$ 72,107.23
PLANILLA DE AVANCE 03	\$ 96,871.38
PLANILLA DE AVANCE 04	\$ 112,136.07
PLANILLA DE AVANCE 05	\$ 78,186.24
PLANILLA DE AVANCE 06	\$ 54,009.20
PLANILLA DE AVANCE 07	\$ 168,719.17
PLANILLA DE AVANCE 08	\$ 223,572.10
PLANILLA DE AVANCE 09	\$ 45,999.38
PLANILLA DE AVANCE 10	\$ 3,329.86
PLANILLA DE AVANCE 11	\$ 89,923.83
PLANILLA DE AVANCE 12	\$ 127,367.14
PLANILLA DE AVANCE 13	\$ 230,468.05
PLANILLA DE AVANCE 14	\$ 95,149.34

DEPARTAMENTO DE FISCALIZACIÓN

PLANILLA DE LIQUIDACIÓN	\$ 152,147.04
SUBTOTAL 1 (CONTRATO ORIGINAL)	\$ 1,578,745.04
PLANILLA DE EXCEDENTES 01	\$ 65,024.54
PLANILLA DE COSTO MÁS PORCENTAJE	\$ 25,288.12
SUBTOTAL 2	\$ 90,312.66
TOTAL PLANILLADO CONT. ORIGINAL	\$ 1,669,057.71

9. REAJUSTE DE PRECIOS

Se ha evidenciado las planillas de reajuste del contrato para la CONSTRUCCIÓN DEL PUENTE SOBRE EL RÍO PUYO, SECTOR PUYUPUNGO, PARROQUIA MADRE TIERRA, CANTÓN MERA, PROVINCIA DE PASTAZA.

RESUMEN DE REAJUSTES DE PRECIOS		
PLANILLA N°	VALOR	CONDICIÓN
ANTICIPO	\$ 6,959.19	DEFINITIVO
PLANILLA DE AVANCE 01	\$ 655.71	DEFINITIVO
PLANILLA DE AVANCE 02	\$ 1,644.04	DEFINITIVO
PLANILLA DE AVANCE 03	\$ 2,208.67	DEFINITIVO
PLANILLA DE AVANCE 04	\$ 2,556.70	DEFINITIVO
PLANILLA DE AVANCE 05	\$ 2,204.85	DEFINITIVO
PLANILLA DE AVANCE 06	\$ 1,523.06	DEFINITIVO
PLANILLA DE AVANCE 07	\$ 5,365.27	DEFINITIVO
PLANILLA DE AVANCE 08	\$ 6,975.45	DEFINITIVO
PLANILLA DE AVANCE 09	\$ 1,517.98	DEFINITIVO
PLANILLA DE AVANCE 10	\$ 103.89	DEFINITIVO
PLANILLA DE AVANCE 11	\$ 3,021.44	DEFINITIVO
PLANILLA DE AVANCE 12	\$ 4,279.54	DEFINITIVO
PLANILLA DE AVANCE 13	\$ 7,743.73	DEFINITIVO
PLANILLA DE AVANCE 14	\$ 3,197.02	DEFINITIVO
PLANILLA DE LIQUIDACIÓN	\$ 5,842.45	PROVISIONAL
PLANILLA DE EXCEDENTES 01	\$ 3,576.35	DEFINITIVO
TOTAL	\$ 59,375.34	

DEPARTAMENTO DE FISCALIZACIÓN

10. MULTAS DURANTE EL PROYECTO

En la planilla de avance N°02 se aprobó una multa de \$6.326,53 dólares americanos.

11. PERSONAL TÉCNICO:

Dentro del proceso, ejercieron como personal técnico los siguientes profesionales:

NOMBRE	FUNCIÓN
Ing. Héctor Gerardo Llerena Vargas	TÉCNICO AMBIENTAL
Ing. Alfredo Fabricio Brito Espinoza	INGENIERO MECÁNICO
Ing. Dorian Leonardo Jácome Villacrés	SUPERINTENDENTE DE OBRA
Ing. Moposita Díaz Adriana Cristina	RESIDENTE DE OBRA
Ing. Guato Torres Wellinton Heriberto	TÉCNICO EN SEGURIDAD Y SALUD OCUPACIONAL

12. OBSERVACIONES:

Hasta la recepción definitiva se solicita al Contratista realizar visitas periódicas a la obra y revisar el estado de los elementos estructurales ante cargas vehiculares y prever el comportamiento del mismo ante las cargas hidráulicas del río Puyo, así como también ante los efectos de temperatura cambiante de la zona.

13. RECEPCIÓN PROVISIONAL DE LA OBRA

De acuerdo a lo que dejamos expresado en el presente acta, queda a exclusiva responsabilidad del Contratista que así lo acepta, cualquier deficiencia o vicio oculto de construcción, y en virtud de ello se procede a recibir al Contratista todos los trabajos efectuados en la obra que ha sido materia de la inspección, y por no haberse presentado hasta la presente fecha reclamación por parte de terceros en relación con el contrato que motivó esta construcción y además haber demostrado el Contratista, que se encuentra al día en el pago al Instituto Ecuatoriano de Seguridad Social y a la Sociedad Profesional respectiva.

Para constancia en fe y de conformidad con lo expresado se suscribe la presente acta por parte de las personas que han intervenido en esta diligencia.

DEPARTAMENTO DE FISCALIZACIÓN

COMISIÓN DE RECEPCIÓN:



firmado electrónicamente por:
DANIEL ANIBAL RAMOS
CAMPANA

Ing. Daniel Ramos
ADMINISTRADOR DEL CONTRATO



firmado electrónicamente por:
FABIAN DARIO
SALAZAR LAGUA

Ing. Fabián Salazar
DELEGADO



firmado electrónicamente por:
CLAUDIO FERMIN
CAYAMBE GUILCAPI

Ing. Claudio Cayambe
PROCURADOR COMÚN CONSORCIO ARKO
CONTRATISTA

INFORMANTE:



firmado electrónicamente por:
MARCIA JANETH LOPEZ
PAREDES

Ing. Marcia López
PROCURADOR COMÚN CONSORCIO COLOVAL INGENIERÍA
FISCALIZACIÓN EXTERNA

CONSORCIO COLOVAL INGENIERÍA

FISCALIZACIÓN EXTERNA

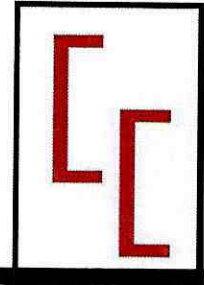

PLANILLA DE LIQUIDACIÓN

GAD. PROVINCIAL DE PASTAZA
DIRECCIÓN DE OBRAS PÚBLICAS



05 MAY 2023

Fecha:

Recibido:

Número:

Hora: 16:20



Pastaza
GOBIERNO PROVINCIAL

CONTIENE:

OFICIO

OK

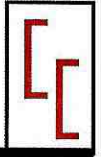

OFICIO N°: CCI-2022-420

Puyo, 05 de mayo de 2023

Ingeniero
Daniel Ramos
ADMINISTRADOR DE CONTRATO

Presente.-

	GOBIERNO PROVINCIAL DE PASTAZA
Recibido:	Nina
Fecha:	05 MAY 2023
HORA:	15:38
NÚMERO:	17262-E

De mi consideración:

Dando continuidad al proceso de contratación de obras código **LICO-GADPPz-001-2021** cuyo objeto es la **"CONSTRUCCIÓN DEL PUENTE SOBRE EL RÍO PUYO, SECTOR PUYUPUNGO, PARROQUIA MADRE TIERRA, CANTÓN MERA, PROVINCIA DE PASTAZA"**, me permito entregar la PLANILLA DE LIQUIDACIÓN, APROBADA por fiscalización externa, con su documentación habilitante.

Particular que comunico, para los fines pertinentes.

Atentamente.



Elmado electrónicamente por:
MARCIA JANETH LOPEZ
PAREDES

Ing. Marcia López
PROCURADOR COMÚN CONSORCIO COLOVAL INGENIERÍA
FISCALIZACIÓN EXTERNA

Adjunto: documentos habilitantes planilla de liquidación en formato digital – respaldo físico.

Asunto: Reingreso Planilla de liquidación

Oficio ARKO 318-2021
Puyo, 3 de mayo de 2023

Ing. Marcia López
FISCALIZADOR
DEL PROCESO LICO-GADPPz-001-2021

En su despacho. –

De mi consideración:

Reciba un cordial y afectuoso saludo, deseándole toda clase de éxitos en las funciones a usted encomendadas en beneficio de la correcta ejecución del proceso de contratación de obras, cuyo objeto es: **“CONSTRUCCIÓN DEL PUENTE SOBRE EL RÍO PUYO, SECTOR PUYUPUNGO, PARROQUIA MADRE TIERRA, CANTÓN MERA, PROVINCIA DE PASTAZA”**.

Por medio de la presente me permito realizar la entrega de las correcciones a la Planilla nro. 14 del proyecto **“CONSTRUCCIÓN DEL PUENTE SOBRE EL RÍO PUYO, SECTOR PUYUPUNGO, PARROQUIA MADRE TIERRA, CANTÓN MERA, PROVINCIA DE PASTAZA”**, correspondiente al periodo del 1 de noviembre del 2022 al 16 de noviembre de 2022. Particular que informo para los fines legales pertinentes

Atentamente



Firmado electrónicamente por
CLAUDIO FERMIN
CAYAMBE GUILCAPI

Ing. Claudio Cayambe
PROCURADOR COMÚN
CONSORCIO ARKO

CONSORCIO COLOVAL INGENIERÍA

FISCALIZACIÓN EXTERNA

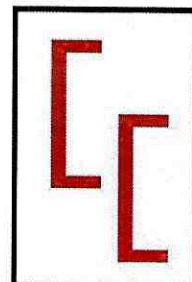

PLANILLA DE LIQUIDACIÓN



Pastaza
GOBIERNO PROVINCIAL

CONTIENE:

CERTIFICACIÓN



OFICIO N°: CCI-2022-422

Puyo, 05 de mayo de 2023

Ingeniero
Daniel Ramos
ADMINISTRADOR DE CONTRATO

Presente.-

CERTIFICACIÓN

Dando continuidad al proceso de contratación de obras código **LICO-GADPPz-001-2021** cuyo objeto es la **“CONSTRUCCIÓN DEL PUENTE SOBRE EL RÍO PUYO, SECTOR PUYUPUNGO, PARROQUIA MADRE TIERRA, CANTÓN MERA, PROVINCIA DE PASTAZA”**, me permito **CERTIFICAR** que la planilla de liquidación, **APROBADOS POR FISCALIZACIÓN EXTERNA**, con el siguiente detalle:

PLANILLA DE LIQUIDACIÓN	\$91,288.22 /
REAJUSTE PROVISIONAL- PLANILLA DE LIQUIDACIÓN	\$5,842.45 /
REAJUSTE DEFINITIVO- PLANILLA DE AVANCE 09	\$220.80 /
REAJUSTE DEFINITIVO- PLANILLA DE AVANCE 10	-\$2.00 /
REAJUSTE DEFINITIVO- PLANILLA DE AVANCE 11	\$215.82 /
REAJUSTE DEFINITIVO- PLANILLA DE AVANCE 12	\$305.69 /
REAJUSTE DEFINITIVO- PLANILLA DE AVANCE 13	\$553.13 /
REAJUSTE DEFINITIVO- PLANILLA DE AVANCE 14	-\$228.36 /
REAJUSTE DEFINITIVO- PLANILLA DE EXCEDENTES 01	\$130.05 /
TOTAL=	\$98,325.80

SON: *NOVENTA Y OCHO MIL TRESCIENTOS VEINTICINCO
80/100 DÓLARES AMERICANOS SIN INCLUIR IVA*

Particular que comunico, para los fines pertinentes.

Atentamente.



Ing. Marcia López
**PROCURADOR COMÚN CONSORCIO COLOVAL INGENIERÍA
FISCALIZACIÓN EXTERNA**

Adjunto: documentos habilitantes para trámite de planilla de liquidación.

CONSORCIO COLOVAL INGENIERÍA
FISCALIZACIÓN EXTERNA

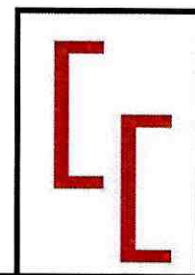

PLANILLA DE LIQUIDACIÓN



Pastaza
GOBIERNO PROVINCIAL

CONTIENE:

INFORME DE PAGO



OFICIO N°: CCI-2022-423

Puyo, 05 de mayo de 2023

Ingeniero
Daniel Ramos
ADMINISTRADOR DE CONTRATO

INFORME DE PAGO

Dando continuidad al proceso de contratación de obras código **LICO-GADPPz-001-2021** cuyo objeto es la **"CONSTRUCCIÓN DEL PUENTE SOBRE EL RÍO PUYO, SECTOR PUYUPUNGO, PARROQUIA MADRE TIERRA, CANTÓN MERA, PROVINCIA DE PASTAZA"**, me permito entregar valores correspondientes a la planilla de liquidación, APROBADOS POR FISCALIZACIÓN EXTERNA, con el siguiente detalle:

PLANILLA DE LIQUIDACIÓN	\$91,288.22 ✓
REAJUSTE PROVISIONAL- PLANILLA DE LIQUIDACIÓN	\$5,842.45 ✓
REAJUSTE DEFINITIVO- PLANILLA DE AVANCE 09	\$220.80 ✓
REAJUSTE DEFINITIVO- PLANILLA DE AVANCE 10	-\$2.00 ✓
REAJUSTE DEFINITIVO- PLANILLA DE AVANCE 11	\$215.82 ✓
REAJUSTE DEFINITIVO- PLANILLA DE AVANCE 12	\$305.69 ✓
REAJUSTE DEFINITIVO- PLANILLA DE AVANCE 13	\$553.13 ✓
REAJUSTE DEFINITIVO- PLANILLA DE AVANCE 14	-\$228.36 ✓
REAJUSTE DEFINITIVO- PLANILLA DE EXCEDENTES 01	\$130.05 ✓
TOTAL=	\$98,325.80 ✓

SON: *NOVENTA Y OCHO MIL TRESCIENTOS VEINTICINCO
80/100 DÓLARES AMERICANOS SIN INCLUIR IVA*

Particular que comunico, para los fines pertinentes.

Atentamente.



firmado electrónicamente por:
MARCIA JANETH LOPEZ
PAREDES

Ing. Marcia López
**PROCURADOR COMÚN CONSORCIO COLOVAL INGENIERÍA
FISCALIZACIÓN EXTERNA**
Adjunto: documentos habilitantes para trámite de planilla de liquidación

CONSORCIO COLOVAL INGENIERÍA

FISCALIZACIÓN EXTERNA

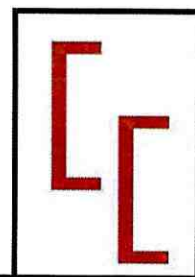

PLANILLA DE LIQUIDACIÓN



Pastaza
GOBIERNO PROVINCIAL

CONTIENE:

INFORME DE FISCALIZACIÓN



GOBIERNO AUTÓNOMO DESCENTRALIZADO PROVINCIAL DE PASTAZA

**“CONSTRUCCIÓN DEL PUENTE SOBRE EL RÍO PUYO, SECTOR
PUYUPUNGO, PARROQUIA MADRE TIERRA, CANTÓN MERA,
PROVINCIA DE PASTAZA”**

**CONSORCIO COLOVAL INGENIERÍA
FISCALIZACIÓN EXTERNA**

INFORME DE FISCALIZACIÓN – PLANILLA DE LIQUIDACIÓN

CÓDIGO DEL PROCESO: LICO-GADPPz-001-2021

CONTRATISTA: CONSORCIO ARKO

MONTO DEL CONTRATO: \$1'581.633,7243 (UN MILLÓN QUINIENTOS
OCHENTA Y UN MIL SEISCIENTOS TREINTA Y
TRES DÓLARES CON 72 CENTAVOS SIN
INCLUIR IVA.

PERIODO DEL INFORME: 01/11/2022 – 16/11/2022

FECHA DE ELABORACIÓN: 03 DE MAYO DE 2023



Contenido

1.	DATOS GENERALES DEL CONTRATO DE CONSTRUCCIÓN:	3
2.	DATOS GENERALES DEL CONTRATO DE FISCALIZACIÓN:	3
3.	PERIODO DEL INFORME:	4
4.	PRINCIPALES ACTIVIDADES REALIZADAS DURANTE ESTE PERÍODO	4
5.	AVANCE FINANCIERO DEL PROYECTO:	5
6.	AVANCE FÍSICO DE LA OBRA:	6
7.	TIEMPO TRANSCURRIDO DESDE LA FECHA DE INICIO DE LOS TRABAJOS:	7
8.	RESUMEN DE MONTOS EJECUTADOS PLANILLAS CONTRACTUALES	8
9.	RESUMEN A LA FECHA DEL PROYECTO	8
11.	ACCIONES EFECTUADAS POR LA FISCALIZACIÓN	13
12.	VERIFICACIÓN DEL PERSONAL TÉCNICO DE FISCALIZACIÓN:	13
13.	VERIFICACIÓN DE DISPONIBILIDAD DE PERSONAL:	14
14.	VERIFICACIÓN DE DISPONIBILIDAD DE EQUIPO Y MAQUINARIA:	14
15.	CUMPLIMIENTO DE LAS ESPECIFICACIONES – ENSAYOS REALIZADOS	15
17.	JUSTIFICACIÓN DE FECHA DE ENTREGA DE PLANILLA	15
18.	INCIDENCIAS PRODUCIDAS EN LA OBRA	16
19.	CONCLUSIONES	16
20.	RECOMENDACIONES	17
21.	RESPONSABLE DE LA ELABORACIÓN DEL PRESENTE INFORME:	17

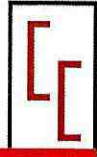

1. DATOS GENERALES DEL CONTRATO DE CONSTRUCCIÓN:

OBJETO DEL CONTRATO:	CONSTRUCCIÓN DEL PUENTE SOBRE EL RÍO PUYO, SECTOR PUYUPUNGO, PARROQUIA MADRE TIERRA, CANTÓN MERA, PROVINCIA DE PASTAZA ✓
CÓDIGO DEL PROCESO:	LICO-GADPPz-001-2021
MONTO DEL CONTRATO:	\$1'581.633,7243 ✓
FECHA DE SUSCRIPCIÓN DEL CONTRATO:	01 DE JUNIO DE 2021 ✓
PLAZO CONTRACTUAL:	365 DÍAS ✓
MONTO DEL ANTICIPO:	\$ 632.653,49 ✓
FECHA DE ENTREGA DE DEL ANTICIPO:	05 DE JULIO DE 2021
FECHA DE ORDEN DE INICIO:	05 DE JULIO DE 2021
FECHA DE INICIO DE TRABAJOS:	06 DE JULIO DE 2021
FECHA DE TERMINACIÓN CONTRACTUAL:	06 DE JULIO DE 2022
SUSPENSIÓN DE TRABAJO:	71 días (03 de mayo a 12 de julio de 2022) ✓
AMPLIACIÓN DE PLAZO:	64 días ✓
NUEVA FECHA DE TERMINACIÓN CONTRACTUAL:	17 DE NOVIEMBRE DE 2022 ✓
CONTRATISTA:	CONSORCIO ARKO ✓

2. DATOS GENERALES DEL CONTRATO DE FISCALIZACIÓN:

OBJETO DEL CONTRATO:	FISCALIZACIÓN EXTERNA PARA LA CONSTRUCCIÓN DEL PUENTE SOBRE EL RÍO PUYO, SECTOR PUYUPUNGO, PARROQUIA MADRE TIERRA, CANTÓN MERA, PROVINCIA DE PASTAZA ✓
CÓDIGO DEL PROCESO:	LCC-GADPPz-004-2020
MONTO DEL CONTRATO:	\$ 85.439,77
FECHA DE SUSCRIPCIÓN:	23 DE OCTUBRE DE 2020
PLAZO CONTRACTUAL:	365 DÍAS
MONTO DEL ANTICIPO:	\$ 34.175,91
FECHA DE ENTREGA DEL ANTICIPO:	05 DE JULIO DE 2021
FECHA DE ORDEN DE INICIO:	05 DE JULIO DE 2021
FECHA DE INICIO DE TRABAJOS:	06 DE JULIO DE 2021



FECHA DE TERMINACIÓN CONTRACTUAL:	06 DE JULIO DE 2022
SUSPENSIÓN DE TRABAJO:	71 días (03 de mayo a 12 de julio de 2022)
AMPLIACIÓN DE PLAZO:	94 días
NUEVA FECHA DE TERMINACIÓN CONTRACTUAL:	17 DE DICIEMBRE DE 2022
CONTRATISTA:	CONSORCIO COLOVAL INGENIERÍA

3. PERIODO DEL INFORME

DEL 01 DE NOVIEMBRE DE 2022 AL 16 DE NOVIEMBRE DE 2022.

4. PRINCIPALES ACTIVIDADES REALIZADAS DURANTE ESTE PERÍODO

El seguimiento por parte de Fiscalización de los trabajos ejecutados por el contratista durante este período son:

- Planificación a inicio de mes de las actividades que se realizarán a lo largo de este período.
- Reuniones de trabajo en oficina y en campo con el Contratista, Administrador del Contrato y Fiscalización para revisión de documentación proporcionada por la institución contratante, definición de parámetros a cumplir y recomendaciones necesarias para la ejecución de la obra.
- Revisión de que el Personal Técnico, mano de obra y maquinaria, cumplan con lo estipulado en los pliegos que son parte del contrato, al igual que la calidad de los materiales a emplearse.
- Montaje de estructura metálica para pasarelas peatonales laterales.
- Colocación de aparatos de apoyo y juntas de expansión.
- Colocación de cubierta metálica en pasarelas peatonales.
- Piso de tol en pasarelas peatonales.
- Colocación de subbase, base, imprimación y asfalto.
- Cunetas laterales en vías de acceso.
- Pintura en escultura de serpiente.
- En la parte ambiental se ejecutaron y controlaron todos los requerimientos del plan de manejo ambiental.
- Verificación de cumplimiento de especificaciones técnicas y seguimiento del cronograma valorado de trabajo.
- Control y cumplimiento del plan de manejo ambiental y de seguridad industrial.
- Se realizaron los ensayos de soldadura de las dovelas armadas previo al inicio de los trabajos de montaje.



5. AVANCE FINANCIERO DEL PROYECTO

MONTO TOTAL DEL PROYECTO:	\$1'581.633,7243	100,00 %
VALOR ANTICIPO ENTREGADO:	\$ 632.653,49	40,00 %

PLANILLA DE LIQUIDACIÓN	PERÍODO
	01/11/2022 a 16/11/2022 FECHA
	03/05/2023
VALOR DE PLANILLA DE AVANCE DE OBRA	152,147.04 \$
PORCENTAJE PROPORCIONAL DEL ANTICIPO DESCONTADO	60,858.82 \$
MULTAS	0.00 \$
OTROS DESCUENTOS	0.00 \$
TOTAL DESCUENTOS	0.00 \$
VALOR LÍQUIDO A PAGARSE	91,288.22 \$
SON:	NOVENTA Y UN MIL DOSCIENTOS OCHENTA Y OCHO 22/100

MONTOS PROPUESTOS Y EJECUTADOS:

PLANILLA	MES	MONTO			
		PROGRAMADO		EJECUTADO	
		PROPUESTO	ACUMULADO	EJECUTADO	ACUMULADO
AVANCE N°01	JULIO 2021	28,759.02 \$	28,759.02 \$	28,759.02 \$	28,759.02 \$
AVANCE N°02	AGOSTO 2021	72,107.23 \$	100,866.25 \$	72,107.23 \$	100,866.25 \$
AVANCE N°03	SEPTIEMBRE 2021	96,871.38 \$	197,737.63 \$	96,871.38 \$	197,737.63 \$
AVANCE N°04	OCTUBRE DE 2021	112,136.07 \$	309,873.70 \$	112,136.07 \$	309,873.70 \$
AVANCE N°05	NOVIEMBRE DE 2021	78,186.24 \$	388,059.94 \$	78,186.24 \$	388,059.94 \$
AVANCE N°06	DICIEMBRE DE 2021	54,009.20 \$	442,069.14 \$	54,009.20 \$	442,069.14 \$
AVANCE N°07	ENERO DE 2022	168,719.17 \$	610,788.31 \$	168,719.17 \$	610,788.31 \$
AVANCE N°08	FEBRERO DE 2022	223,572.10 \$	834,360.41 \$	223,572.10 \$	834,360.41 \$
AVANCE N°09	MARZO DE 2022	45,999.38 \$	880,359.79 \$	45,999.38 \$	880,359.79 \$
AVANCE N°10	ABRIL DE 2022	3,329.86 \$	883,689.65 \$	3,329.86 \$	883,689.65 \$
AVANCE N° 11	JULIO DE 2022	59,869.12 \$	943,558.77 \$	89,923.83 \$	973,613.47 \$
AVANCE N° 12	AGOSTO DE 2022	157,432.32 \$	1,100,991.09 \$	127,367.14 \$	1,100,980.61 \$

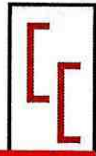

AVANCE N° 13	SEPTIEMBRE DE 2022	151,032.12 \$	1,252,023.21 \$	230,468.05 \$	1,331,448.66 \$
AVANCE N° 14	OCTUBRE DE 2022	169,565.26 \$	1,421,588.48 \$	95,149.34 \$	1,426,598.00 \$
LIQUIDACIÓN	NOVIEMBRE 2022	160,045.24 \$	1,581,633.74 \$	152,147.04 \$	1,578,745.04 \$
MONTO TOTAL		1,581,633.74 \$		1,578,745.04 \$	

TRABAJOS ADICIONALES REALIZADOS			
PLANILLA	MES	MONTO EJECUTADO	PORCENTAJE RESPECTO A CONTRATO ORIGINAL
EXCEDENTES 01	ABRIL DE 2022	65,024.54 \$	4.11%
COMPLEMENTARIO	MAYO - JUNIO	105,652.38 \$	6.68%
COSTO MÁS PORCENTAJE	JULIO DE 2022	\$25,288.12	1.60%
TOTAL		\$195,965.04	12.39%

6. AVANCE FÍSICO DE LA OBRA

AVANCE PROGRAMADO Y EJECUTADO:

PLANILLA	MES	MONTO			
		PROGRAMADO %		EJECUTADO %	
		PROPUESTO	ACUMULADO	EJECUTADO	ACUMULADO
AVANCE N°01	JULIO 2021	1.82%	1.82%	1.82%	1.82%
AVANCE N°02	AGOSTO 2021	4.56%	6.38%	4.56%	6.38%
AVANCE N°03	SEPTIEMBRE 2021	6.12%	12.50%	6.12%	12.50%
AVANCE N°04	OCTUBRE DE 2021	7.09%	19.59%	7.09%	19.59%
AVANCE N°05	NOVIEMBRE DE 2021	4.94%	24.54%	4.94%	24.54%
AVANCE N°06	DICIEMBRE DE 2021	3.41%	27.95%	3.41%	27.95%
AVANCE N°07	ENERO DE 2022	10.67%	38.62%	10.67%	38.62%
AVANCE N°08	FEBRERO DE 2022	14.14%	52.75%	14.14%	52.75%
AVANCE N°09	MARZO DE 2022	2.91%	55.66%	2.91%	55.66%
AVANCE N°10	ABRIL DE 2022	0.21%	55.87%	0.21%	55.87%
AVANCE N° 11	JULIO DE 2022	3.79%	59.66%	5.69%	61.56%
AVANCE N° 12	AGOSTO DE 2022	9.95%	69.61%	8.05%	69.61%
AVANCE N° 13	SEPTIEMBRE DE 2022	9.55%	79.16%	14.57%	84.18%



AVANCE N° 14	OCTUBRE DE 2022	10.72%	89.88%	6.02%	90.20%
LIQUIDACIÓN	NOVIEMBRE 2022	10.12%	100.00%	9.62%	99.82%
MONTO TOTAL		100.00%		99.82%	

7. TIEMPO TRANSCURRIDO DESDE LA FECHA DE INICIO DE LOS TRABAJOS:

Plazo total del proyecto incluido ampliaciones es de 429 días.

Plazo total del proyecto incluido ampliaciones y suspensiones es de 500 días.

El contratista solicita la recepción del proyecto el 16 de noviembre de 2022, es decir, un día antes del final del plazo.

Total 365 días del contrato original más 63 días del plazo de ampliación, TOTAL 428 días. El tiempo transcurrido total (incluyendo 71 días de suspensión) desde el inicio de los trabajos, desde el 06 de julio de 2021 hasta el 16 de noviembre de 2022 es de 499 días:

DESCRIPCIÓN	DÍAS	FECHAS		
PLAZO INICIAL=		365	DÍAS	
JULIO	26	06/07/2021	a	31/07/2021
AGOSTO	31	01/08/2021	a	31/08/2021
SEPTIEMBRE	30	01/09/2021	a	30/09/2021
OCTUBRE	31	01/10/2021	a	31/11/2021
NOVIEMBRE DE 2021	30	01/11/2021	a	30/12/2021
DICIEMBRE DE 2021	31	01/12/2021	a	31/12/2021
ENERO DE 2022	31	01/01/2022	a	31/01/2022
FEBRERO DE 2022	28	01/02/2022	a	28/02/2022
MARZO DE 2022	31	01/03/2022	a	31/03/2022
ABRIL DE 2022	30	01/11/2022	a	16/11/2022
MAYO DE 2022	2	01/05/2022	a	02/05/2022
<i>SUSPENSIÓN POR CONTRATO COMPLEMENTARIO</i>	<i>71</i>	<i>03/05/2022</i>	<i>a</i>	<i>12/07/2022</i>
JULIO DE 2022	19	13/07/2022	a	31/07/2022
AGOSTO DE 2022	31	01/08/2022	a	31/08/2022
SEPTIEMBRE DE 2022 (PLAZO INICIAL)	14	01/09/2022	a	14/09/2022
TOTAL CONTRATO PLAZO INICIAL	365	DÍAS		
PORCENTAJE RESPECTO A PLAZO INICIAL	100.00%			
AMPLIACIÓN DE PLAZO		64	DÍAS	
DÍAS TRANSCURRIDOS DE AMPLIACIÓN DE PLAZO				
SEPTIEMBRE DE 2022	16	15/09/2022	a	30/09/2022



OCTUBRE DE 2022	31	01/10/2022	a	31/10/2022
NOVIEMBRE DE 2022	16	01/11/2022	a	16/01/2022
TOTAL TRANSCURRIDO AMPLIACIÓN	63			
PORCENTAJE TRANSCURRIDOP RESPECTO A AMPLIACIÓN	98.44%			
PLAZO TOTAL (ORIGINAL + AMPLIACIÓN)			429	DÍAS
DÍAS TRANSCURRIDOS CONTRATO ORIGINAL + AMPLIACIÓN DE PLAZO	428			
PORCENTAJE RESPECTO A PLAZO TOTAL	99.77%			
TIEMPO TRANSCURRIDO TOTAL (ORIGINAL + AMPLIACIÓN + SUSPENSIÓN)			499	DÍAS

8. RESUMEN DE MONTOS EJECUTADOS PLANILLAS CONTRACTUALES

PLANILLA N°	MES	MONTO DE OBRA PROGRAMADO	PORCENTAJE DE OBRA PROGRAMADO	MONTO DE OBRA EJECUTADO	PORCENTAJE DE OBRA EJECUTADO
1	JULIO 2021	28,759.02 \$	1.82%	28,759.02 \$	1.82%
2	AGOSTO 2021	72,107.23 \$	4.56%	72,107.23 \$	4.56%
3	SEPTIEMBRE 2021	96,871.38 \$	6.12%	96,871.38 \$	6.12%
4	OCTUBRE DE 2021	112,136.07 \$	7.09%	112,136.07 \$	7.09%
5	NOVIEMBRE DE 2021	78,186.24 \$	4.94%	78,186.24 \$	4.94%
6	DICIEMBRE DE 2021	54,009.20 \$	3.41%	54,009.20 \$	3.41%
7	ENERO DE 2022	168,719.17 \$	10.67%	168,719.17 \$	10.67%
8	FEBRERO DE 2022	223,572.10 \$	14.14%	223,572.10 \$	14.14%
9	MARZO DE 2022	45,999.38 \$	2.91%	45,999.38 \$	2.91%
10	ABRIL DE 2022	3,329.86 \$	0.211%	3,329.86 \$	0.211%
11	JULIO DE 2022	59,869.12 \$	3.785%	89,923.83 \$	5.686%
12	AGOSTO DE 2022	157,432.32 \$	9.954%	127,367.14 \$	8.053%
13	SEPTIEMBRE DE 2022	151,032.12 \$	9.549%	230,468.05 \$	14.572%
14	OCTUBRE DE 2022	169,565.26 \$	10.721%	95,149.34 \$	6.016%
LIQUIDACIÓN	NOVIEMBRE 2022	160,045.24 \$	10.12%	152,147.04 \$	9.62%

9. RESUMEN A LA FECHA DEL PROYECTO

DESCRIPCIÓN	MONTO	PORCENTAJE	OBSERVACIONES
MONTO DEL CONTRATO	1,581,633.72 \$	100%	



PLANILLAS CONTRACTUALES	1,578,745.04 \$	99.82%	
MONTOS DE INCREMENTOS	65,024.54 \$	4.11%	
MONTO DE DECREMENTOS			
CONTRATO COMPLEMENTARIO	105,652.38 \$	6.68%	
COSTO + PORCENTAJE	25,288.12 \$	1.60%	
INVERSIÓN TOTAL A LA FECHA	1,774,710.08 \$	112.21%	

10. COPIA DE PLANILLA DE LIQUIDACIÓN



GOBIERNO AUTONOMO DESCENTRALIZADO PROVINCIAL DE PASTAZA

DPTO. FISCALIZACIÓN



OBRA : CONSTRUCCIÓN DEL PUENTE SOBRE EL RÍO PUTYO, SECTOR PUYUPUNGO, PARROQUIA MADRE TIERRA, CANTÓN MERA, PROVINCIA DE PASTAZA

FECHA DE CONTRATO : martes, 1 de junio de 2021

CONTRATISTA : CONSORCIO ARKO

PLAZO : 365 Días a partir de la orden de inicio

AMPLIACIONES : 63 Días

SUSPENSIÓN : 71 Días

TOTAL PLAZO : 429 Días

TOTAL P.C. + A + B. : 500 Días

PLANILLA DE LIQUIDACIÓN

FECHA DE PLANILLA : 3 de mayo de 2022

INICIO DEL PLAZO : 6 de julio de 2021

TERMINACIÓN DEL PLAZO : 17 de noviembre de 2022

PRECEDENTE : 01 nov-22

A : 10 nov-22

FABRICAL : 1,581,683.72

ACUMULADO : 1,378,745.04

Y. CONTRATO : 152,147.04

Y. PLANILLAS : 0.00

Y. EXCEDENTES : 0.00

% DE AVANCE : 9.62%

ITEMS	DESCRIPCIÓN	UNIDAD	CANTIDAD	PRECIO CONTRATO	TOTAL	CANTIDADES		IMPORTE	
						T. ANTERIOR	ESTE PERIODO	T. ANTERIOR	ESTE PERIODO
PREPARACION									
1	Señales a lo lado de la carretera	u	2.00	\$ 403.36	\$ 806.72	2.00	2.00	806.72	0.00
2	Desbroce, desbrosque y limpieza	m2	2,000.00	\$ 0.31	\$ 620.00	2,000.00	2,000.00	620.00	0.00
3	Replanteo y nivelación	m2	1,000.00	\$ 1.21	\$ 1,210.00	1,000.00	1,000.00	1,210.00	0.00
INFRAESTRUCTURA									
4	Excavación para puentes (masiquiza)	m3	4,140.94	\$ 2.15	\$ 8,922.37	4,140.94	4,140.94	8,922.37	0.00
5	Relleno compactado (cambio de suelo)	m3	3,052.81	\$ 14.62	\$ 44,632.08	3,052.81	3,052.81	44,632.08	0.00
6	Acero de refuerzo en barras (f=1200 kg/cm2(en puentes)	kg	94,899.00	\$ 2.22	\$ 210,675.78	94,899.00	94,899.00	210,675.78	0.00
7	Suministro y fabricación de acero estructural A 148	Kg	1,920.32	\$ 13.37	\$ 25,671.67	1,920.32	1,920.32	25,671.67	0.00
8	Suministro y fabricación de acero estructural A 588	kg	11,826.00	\$ 2.09	\$ 24,716.34	11,826.00	11,826.00	24,716.34	0.00
9	Suministro y fabricación de acero estructural AISI 1140	Kg	5,003.20	\$ 6.80	\$ 34,021.76	5,003.20	5,003.20	34,021.76	0.00
10	Hormigon no estructural de cemento portland clase C f = 180 kg/cm2(replantillos)	m3	44.22	\$ 298.33	\$ 13,200.52	44.22	44.22	13,200.52	0.00
11	Hormigon estructural de cemento portland clase B f = 240 kg/cm2(cimientos)	m3	442.22	\$ 291.36	\$ 128,854.06	442.22	442.22	128,854.06	0.00
12	Hormigon estructural de cemento portland clase B f = 240 kg/cm2 (columnas)	m3	77.79	\$ 389.83	\$ 30,230.31	77.79	77.79	30,230.31	0.00
13	Hormigon estructural de cemento portland clase B f = 240 kg/cm2 (murales)	m3	337.38	\$ 273.60	\$ 92,307.17	337.38	337.38	92,307.17	0.00
14	Montaje de acero estructural (coyones de anclaje)	Kg	18,749.52	\$ 0.74	\$ 13,874.64	18,749.52	18,749.52	13,874.64	0.00
SUPERESTRUCTURA									
15	Hormigon estructural de cemento portland clase B f = 240 kg/cm2 (vigas)	m3	23.04	\$ 289.05	\$ 6,659.71	23.04	23.04	6,659.71	0.00
16	Suministro y montaje de cables principales D=2 1/2"	Kg	15,116.58	\$ 8.61	\$ 130,145.14	15,116.58	15,116.58	130,145.14	0.00
17	Suministro y montaje de cables de peñolas D=1"	Kg	487.16	\$ 10.36	\$ 5,046.97	487.16	487.16	5,046.97	0.00
18	Cemento epoxico para terminales	cm3	44,000.00	\$ 0.36	\$ 15,840.00	44,000.00	44,000.00	15,840.00	0.00
19	Suministro y fabricación de acero estructural A 148	Kg	718.00	\$ 13.37	\$ 9,592.81	718.00	718.00	9,592.81	0.00
20	Suministro y fabricación de acero estructural A 325	Kg	388.96	\$ 1.32	\$ 513.43	388.96	388.96	513.43	0.00
21	Suministro y fabricación de acero estructural A 490	Kg	104.16	\$ 8.97	\$ 934.31	104.16	104.16	934.31	0.00
22	Suministro y fabricación de acero estructural A 563	Kg	216.12	\$ 9.63	\$ 2,081.23	216.12	216.12	2,081.23	0.00
23	Suministro y fabricación de acero estructural A 500	kg	17,382.79	\$ 2.38	\$ 41,371.04	17,382.79	17,382.79	41,371.04	0.00
24	Suministro y fabricación de acero estructural A 572	kg	76,148.42	\$ 2.09	\$ 159,777.19	76,148.42	76,148.42	159,777.19	0.00
25	Suministro y fabricación de acero estructural A 588	kg	6,317.06	\$ 10.26	\$ 64,813.03	6,317.06	6,317.06	64,813.03	0.00
26	Suministro y fabricación de acero estructural AISI 1140	Kg	1,422.04	\$ 6.80	\$ 9,669.87	1,422.04	1,422.04	9,669.87	0.00
27	Placa de neopreno reforzado DS70(400x100x50mm) (40x30x20mm)	u	8.00	\$ 958.06	\$ 7,664.48	8.00	8.00	7,664.48	0.00
28	Montaje de acero estructural	kg	107,509.59	\$ 1.02	\$ 109,659.78	107,509.59	107,509.59	109,659.78	0.00
29	Acero de refuerzo en barras (f=1200 kg/cm2(en puentes)	kg	11,311.00	\$ 2.22	\$ 25,117.08	11,311.00	11,311.00	25,117.08	0.00
30	Suministro y fabricación de lámina de placa colabocante e=0.76 mm	m2	629.11	\$ 21.57	\$ 13,568.37	629.11	629.11	13,568.37	0.00
31	Colector de corte tipo stud 3/8"x3"	u	5,248.00	\$ 1.48	\$ 7,767.04	5,248.00	5,248.00	7,767.04	0.00
32	Malla electrosoldada 16x15 mm	m2	629.11	\$ 9.67	\$ 6,081.41	629.11	629.11	6,081.41	0.00
33	Hormigon estructural de cemento portland clase B f = 280 kg/cm2(losa)	m3	104.37	\$ 293.37	\$ 30,624.17	104.37	104.37	30,624.17	0.00
34	Hormigon estructural de cemento portland clase B f = 240 kg/cm2(borehillo)	m3	8.39	\$ 252.67	\$ 2,119.23	8.39	8.39	2,119.23	0.00



GOBIERNO AUTONOMO DESCENTRALIZADO PROVINCIAL DE PASTAZA
DPTO. _____ FISCALIZACIÓN

PLANILLA DE LIQUIDACIÓN

OBRA : CONSTRUCCIÓN DEL PUENTE SOBRE EL RÍO PUYO, SECTOR PUYUPUNGO, PARROQUIA MADRE TERESA, CANTÓN MERA, PROVINCIA DE PASTAZA.
FECHA DE CONTRATO : martes, 1 de junio de 2021
CONTRATISTA : CONSORCIO ARKO
PLAZO : 365 Días a partir de la orden de inicio
AMPLIACIONES : 64 Días
SUSPENSIÓN : 71 Días
TOTAL PLAZO : 429 Días
TOTAL P.C. + A.+ B. : 500 Días

PARCIAL :
ACUMULADO :
V. CONTRATO : 1.581.633,72
V. PLANILLAS : 1.578.745,04
V. EXCESANTES : 0,00
% DE AVANCE : 99,82%

V. CONTRATO : 152.147,04
V. PLANILLAS : 0,00
V. EXCESANTES : 0,00
% DE AVANCE : 9,62%

FECHA DE PLANILLA : 3 de mayo de 2022
INICIO DEL PLAZO : 6 de julio de 2021
TERMINACIÓN DEL PLAZO : 17 de noviembre de 2022
Presfido : 01-nov-22 **A** 16-nov-22

ITEMS	DESCRIPCIÓN	UNIDAD	CANTIDAD	PRECIO CONTRATO	TOTAL	CANTIDADES			IMPORTE			
						T. ANTERIOR	ESTE PERIODO	TOTAL	% TOTAL	T. ANTERIOR	ESTE PERIODO	TOTAL
36	Suministro y montaje lámina de tol antideslizante e=4 mm	m ²	292,97	\$ 53,88	\$ 12.592.429,60	-	298,69	298,69	102,455%	0,00	12.860,62	12.860,62
37	Finura de acero estructural	kg	107.509,50	\$ 0,28	\$ 30.102.685,20	-	111.598,05	111.598,05	103,803%	0,00	31.217,45	31.217,45
38	Junta JNA-52	U	2,00	\$ 1.291,37	\$ 2.582,540,00	-	2,00	2,00	100,000%	0,00	2.582,51	2.582,51
AOCESOS												
39	Desbroce, desbroce y limpieza - acceso	HA	0,67	\$ 574,17	\$ 384.603,90	0,58	-	0,58	86,567%	333,02	0,00	333,02
40	Replanteo y nivelación a nivel de asfalto	KM	0,42	\$ 456,99	\$ 191.935,80	0,28	-	0,28	66,667%	127,96	0,00	127,96
41	Excavación a máquina para accesos	M3	275,14	\$ 2,18	\$ 599.805,20	-	-	-	0,000%	0,00	0,00	0,00
42	Excavación para cunetas y encauzamiento	M3	293,01	\$ 3,36	\$ 986.513,60	-	53,48	53,48	22,943%	0,00	179,63	179,63
43	Excavación y relleno para estructuras menores	M3	52,00	\$ 21,48	\$ 1.116,960,00	52,00	-	52,00	100,000%	1116,96	0,00	1116,96
44	Limpieza de derrumbes	M3	667,84	\$ 1,69	\$ 1.128.648,60	-	-	-	0,000%	0,00	0,00	0,00
45	Hormigón para cunetas (f=180 Kg/cm ²)	M3	91,79	\$ 190,10	\$ 17.449,270,00	-	38,61	38,61	42,063%	0,00	7.339,76	7.339,76
46	Materia prima de mejoramiento (minada, cargada y regada)	M3	9.258,53	\$ 3,47	\$ 32.127,069,10	7.510,09	-	7.510,09	79,746%	26040,01	-423,43	25616,58
47	Materia prima de subbase clase 3	M3	747,05	\$ 11,14	\$ 8.322,137,00	570,92	-	570,92	75,372%	6360,03	-87,45	6272,58
48	Materia prima de base clase 2	M3	443,78	\$ 17,62	\$ 7.819,403,60	-	378,10	378,10	85,240%	0,00	6.062,12	6.062,12
49	Transporte material de desalojo	M3	275,14	\$ 1,05	\$ 288.897,00	-	-	-	0,000%	0,00	0,00	0,00
50	Transporte de material pétreo de mejoramiento	M3-KM	357.379,27	\$ 0,22	\$ 78.623.439,10	285.383,42	-4642,46	280,740,96	78,555%	62784,35	-1.021,34	61763,01
51	Transporte de material de subbase clase 3	M3-KM	28.896,28	\$ 0,33	\$ 9.515,972,40	21.694,96	-298,30	21.396,66	74,200%	7159,34	-98,44	7060,90
52	Transporte de material de base clase 2	M3-KM	17.130,06	\$ 0,44	\$ 7.537,225,40	-	14.367,80	14.367,80	83,875%	0,00	6.321,82	6.321,82
53	Asfalto RC-250, para imprimación	LT	4.798,16	\$ 0,89	\$ 4.276,962,40	-	4.312,27	4.312,27	91,011%	0,00	3.857,92	3.857,92
54	C. rodadura hormigón asf. Mezclado en planta, e=2"	M2	3.384,40	\$ 9,76	\$ 33.031,740,00	-	3080,19	3.080,19	91,011%	0,00	30.062,65	30.062,65
55	Marcas en pavimento	ML	1.682,20	\$ 0,46	\$ 778.412,00	-	1.567,00	1.567,00	92,601%	0,00	720,82	720,82
56	Señales ecológicas (2,40mx1,20m)	u	2,00	\$ 280,59	\$ 561,180,00	2,00	-	2,00	100,000%	561,18	0,00	561,18
57	Señales informativas (2,40mx1,20m)	u	4,00	\$ 280,59	\$ 1.122,360,00	4,00	-	4,00	100,000%	1.122,36	0,00	1.122,36
58	Señales reglamentarias (0,75mx0,75m)	u	10,00	\$ 89,93	\$ 899,300,00	10,00	-	10,00	100,000%	899,30	0,00	899,30
59	Señales preventivas (0,75mx0,75m)	u	10,00	\$ 89,93	\$ 899,300,00	10,00	-	10,00	100,000%	899,30	0,00	899,30
IMPACTO AMBIENTAL												
60	Basureros metálicos	u	4,00	\$ 62,40	\$ 249,600,00	4,00	-	4,00	100,000%	249,60	0,00	249,60
61	Lestrina	u	1,00	\$ 660,20	\$ 660,200,00	1,00	-	1,00	100,000%	660,20	0,00	660,20
62	Guardania y/o bodega	u	1,00	\$ 1.482,80	\$ 1.482,800,00	1,00	-	1,00	100,000%	1.482,80	0,00	1.482,80
63	Charlas de concientización ambiental	u	2,00	\$ 206,70	\$ 413,400,00	2,00	-	2,00	100,000%	413,40	0,00	413,40
64	Rotulos ambientales(2,40X1,20m)	u	2,00	\$ 373,20	\$ 746,400,00	2,00	-	2,00	100,000%	746,40	0,00	746,40
PARTICIPACION CIUDADANA												
65	Comunicados radiales	u	270,00	\$ 6,00	\$ 1.620,000,00	-	270,00	270,00	100,000%	0,00	1.620,00	1.620,00
ACABADOS ARBITRARIOS												
66	Canal tol galy he 15cm, a=15cm desarr, 60 cm	m	139,52	\$ 11,33	\$ 1.580,701,60	140,00	-	140,00	100,344%	1586,20	0,00	1586,20
67	Cubierta de galvalumen mini troquelado curvo e=0,40 mm	m ²	491,70	\$ 21,35	\$ 10.497,795,00	390,40	-	390,40	79,388%	8335,04	0,00	8335,04



GOBIERNO AUTONOMO DESCENTRALIZADO PROVINCIAL DE PASTAZA
DPTO. _____ FISCALIZACIÓN



OBRA
FECHA DE CONTRATO
CONTRATISTA
PLAZO
AMPLIACIONES
SUSPENSION
TOTAL PLAZO
TOTAL P.C. + A + B.

: CONSTRUCCIÓN DEL PUENTE SOBRE EL RÍO PUYO, SECTOR PUYUPUNGO, PARROQUIA MADRE TIERRA, CANTÓN MERA, PROVINCIA DE PASTAZA
 : martes, 1 de junio de 2021
 : CONSORCIO ARKO
 : 365 Días a partir de la orden de inicio
 : 64 Días
 : 71 Días
 : 429 Días
 : 500 Días

PLANILLA DE LIQUIDACIÓN

FECHA DE PLANILLA : 3 de mayo de 2022
INICIO DEL PLAZO : 6 de julio de 2021
TERMINACIÓN DEL PLAZO : 17 de noviembre de 2022
PERIODO : 01 nov-22 A 16 nov-22

V. CONTRATO : 1,581,633.72
V. PLANILLAS : 1,578,745.04
V. EXCEDENTES : 0.00
% DE AVANCE : 99.82%
PARCIAL
ACUMULADO

ITEMS	DESCRIPCIÓN	UNIDAD	CANTIDAD	PRECIO CONTRATO	TOTAL	CANTIDADES			IMPORTE			
						T. ANTERIOR	ESTE PERIODO	TOTAL FECHA	% TOTAL	T. ANTERIOR	ESTE PERIODO	TOTAL FECHA
68	Pintura artistica tipo serpiente	m ²	830.73	\$ 16.00	\$ 13.291.68000	777.24	2.00	779.24	99.561%	0.00	12.435.84	12.435.84
69	Escultura de cabeza de serpiente	u	2.00	\$ 8,298.35	\$ 16.116.70000	2.00	2.00	4.00	100.000%	16,416.70	0.00	16,416.70
TOTAL										1426598.00	162,147.04	1,578,745.04
Descuento Anticipo (40%)										570638.21		631,498.03
Multas										\$ 6,326.53		6,326.53
LÍQUIDO												91,938.22

SON: NOVENTA Y UN MIL DOSCIENTOS OCHENTA Y OCHO 22/100 DÓLARES AMERICANOS SIN INCLUIR IVA



Identificación electrónica por:
MARCIA JANETH LOPEZ
PEREDES

Ing. Marcia López - P.C. CONSORCIO COLOVAL
FISCALIZADOR



Identificación electrónica por:
CLAUDIO FERMIN
CAYAMBE GUILCAPI

Censorcio Arko
CONTRATISTA



11. ACCIONES EFECTUADAS POR LA FISCALIZACIÓN

Las actividades y acciones efectuadas por el equipo de Fiscalización del Proyecto del están determinadas por el contrato de Consultoría y por los términos de referencia:

1. Revisión de la documentación proporcionada por la entidad contratante en función del avance de los trabajos para este período.
2. Se ha realizado la verificación física de accesos y sitio destinado para la ejecución del proyecto.
3. Reuniones periódicas de trabajo con representantes del Consorcio ARKO, administrador del contrato y Dirección de Fiscalización del GADPPz.
4. Se ha ejercido la supervisión continua de los equipos, personal y materiales del proyecto.
5. Se ha atendido oportunamente las consultas y requerimientos del contratista.
6. Se ha controlado el avance de todos los trabajos realizados.
7. Se ha vigilado el cumplimiento de las leyes laborales y reglamentos de seguridad industrial, ambiental, etc.
8. Oportunamente se ha dado soluciones técnicas a los problemas surgidos durante la ejecución de la obra.
9. Se ha realizado el control de calidad y control de cumplimiento de especificaciones técnicas de los trabajos ejecutados y materiales empleados.
10. Verificación del cumplimiento del informe del plan de manejo ambiental emitido por el contratista, en el cual consta el acatamiento de ley de seguridad social, y seguridad industrial y salud ocupacional.

12. VERIFICACIÓN DEL PERSONAL TÉCNICO DE FISCALIZACIÓN:

PERSONAL OFERTADO	CANT.	PERSONAL PRESENTE EN OBRA	CHECK LIST
DIRECTOR DE FISCALIZACIÓN (100%)	1	ING. MARCIA LÓPEZ	CUMPLE
RESIDENTE DE FISCALIZACIÓN (50%)	1	ING. JORGE LUIS NÚÑEZ	CUMPLE
INGENIERO AMBIENTAL (50%)	1	ING. CRISTIAN PAVÓN	CUMPLE
INGENIERO MECÁNICO (50%)	1	ING. JONATHAN HERNÁNDEZ	CUMPLE

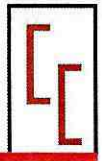

13. VERIFICACIÓN DE DISPONIBILIDAD DE PERSONAL:

PERSONAL OFERTADO	CANT.	PERSONAL PRESENTE EN OBRA	CHECK LIST
SUPERINTENDENTE DE OBRA (100%)	1	✓	CUMPLE
RESIDENTE DE OBRA (100%)	1	✓	CUMPLE
TÉCNICO AMBIENTAL (50%)	1	✓	CUMPLE
TÉCNICO EN SEGURIDAD Y SALUD OCUPACIONAL (50%)	1	✓	CUMPLE
INGENIERO MECÁNICO (50%)	1	✓	CUMPLE

14. VERIFICACIÓN DE DISPONIBILIDAD DE EQUIPO Y MAQUINARIA:

EQUIPO Y MAQUINARIA OFERTADO	CANT.	ESTADO EQUIPO Y MAQUINARIA PRESENTE EN OBRA	CHECK LIST
EXCAVADORA SOBRE ORUGAS	1	BUENO	CUMPLE
COMPRESOR ELÉCTRICO	1	BUENO	CUMPLE
CONCRETERA 1 SACO	1	BUENO	CUMPLE
VOLQUETES	1	BUENO	CUMPLE
CORTADORA DE METAL	1	BUENO	CUMPLE
MOTOSOLDADORA	1	BUENO	CUMPLE
EQUIPO DE MONTAJE	1	BUENO	CUMPLE
EQUIPO E OXICORTE	1	BUENO	CUMPLE
AMOLADORA	1	BUENO	CUMPLE
GENERADOR ELÉCTRICO	1	BUENO	CUMPLE
GRÚA PARA MONTAJE	1	BUENO	CUMPLE
VIBRO APISONADOR MECÁNICO	1	BUENO	CUMPLE

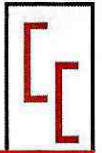

15. CUMPLIMIENTO DE LAS ESPECIFICACIONES – ENSAYOS REALIZADOS

Se ha vigilado el estricto cumplimiento de las especificaciones técnicas durante la ejecución de los rubros ejecutados en este periodo.

16. OFICIOS ENVIADOS Y RECIBIDOS.

ENVIADOS:

DOCUMENTO	FECHA	DIRIGIDO A:	ASUNTO
CCI-2022-365	03/12/2022	CONSORCIO ARKO	Observaciones informe ambiental 15.
CCI-2022-369	11/12/2022	CONSORCIO ARKO	Observaciones planilla de liquidación.
CCI-2022-370	14/12/2022	CONSORCIO ARKO	Observaciones informe ambiental 15.
CCI-2022-405	07/02/2023	CONSORCIO ARKO	Insistido ingreso de correcciones planilla de liquidación e informe ambiental.

RECIBIDOS:

DOCUMENTO	FECHA	REMITENTE:	ASUNTO
ARKO 290 -2021	05/12/2022	CONSORCIO ARKO	Ingreso planilla de liquidación
ARKO 305 -2021	09/12/2022	CONSORCIO ARKO	Reingreso informe ambiental 15.
ARKO 318 -2021	03/05/2023	CONSORCIO ARKO	Reingreso planilla de liquidación

17. JUSTIFICACIÓN DE FECHA DE ENTREGA DE PLANILLA

DOCUMENTO	FECHA	DIRIGIDO A:	ASUNTO
ARKO 290 -2021	05/12/2022	CONSORCIO ARKO	Ingreso planilla de liquidación



CCI-2022-369	11/12/2022	CONSORCIO ARKO	Observaciones planilla de liquidación.
CCI-2022-370	14/12/2022	CONSORCIO ARKO	Observaciones informe ambiental 15.
CCI-2022-405	07/02/2023	CONSORCIO ARKO	Insistido ingreso de correcciones planilla de liquidación e informe ambiental.
ARKO 318 -2021	03/05/2023	CONSORCIO ARKO	Reingreso planilla de liquidación

Cumpliendo con el contrato de fiscalización establecido, la fecha máxima de entrega de la planilla es de 5 días término a partir de la entrega por parte del contratista, siendo la fecha tope el día miércoles 10 de mayo de 2023.

18. INCIDENCIAS PRODUCIDAS EN LA OBRA

- No se han producido incidencias en el presente período.

19. CONCLUSIONES

- Ha existido una permanente comunicación entre Fiscalización, Administración, el Contratista y la Comunidad, para tener a esta última informada acerca de la obra, los beneficios, así como la solución de inquietudes presentadas por los Moradores.
- En el tiempo que lleva el Contrato se ha realizado una inspección permanente del impacto ambiental que tiene la obra, así como el cumplimiento de normas de seguridad que deben cumplir los trabajadores que están participando en el proyecto.
- Se ha constatado permanentemente la señalética ambiental que debe estar en obra, así como la correcta utilización y ubicación de los mismos para garantizar que estos cumplan con los fines pertinentes.



20. SUBCONTRATACIÓN

Se ha verificado el cumplimiento de la subcontratación en todas sus etapas:

- Existe un contrato de subcontratación entre el contratista y subcontratista realizado en el mes de agosto de 2021. La documentación fue adjuntada en la planilla de avance N°7.
- En cada planilla de avance de obra (3) donde los rubros ejecutados constan en el compromiso de subcontratación, se ha verificado que se presenten las planillas internas entre el contratista y subcontratista.
- Se ha verificado la planilla de liquidación y acta de recepción de los trabajos entre el contratista y subcontratista. La documentación se anexa en la presente planilla.

21. RECOMENDACIONES

- En base a todo lo mencionado en el presente informe y sin haber mayor novedad que entorpeciera cualquier trabajo en beneficio del proyecto, recomiendo dar continuidad a los trámites siguientes.
- Continuar con el estricto cumplimiento de la normativa ambiental vigente establecida por el MAE y la Dirección de Gestión Ambiental del GADPPz.

22. RESPONSABLE DE LA ELABORACIÓN DEL PRESENTE INFORME:

NOMBRE: Ing. Marcia Janeth López Paredes
DIRECCIÓN: Barrio Juan Montalvo
CIUDAD: Puyo
CELULAR: 0987661161
CORREO ELECTRÓNICO: marcialopezpa@hotmail.com



Ing. Marcia López

**PROCURADOR COMÚN CONSORCIO COLOVAL INGENIERÍA
FISCALIZACIÓN EXTERNA**

Aprobado por:



Ing. Daniel Ramos

ADMINISTRADOR DEL CONTRATO

ANEXO FOTOGRÁFICO

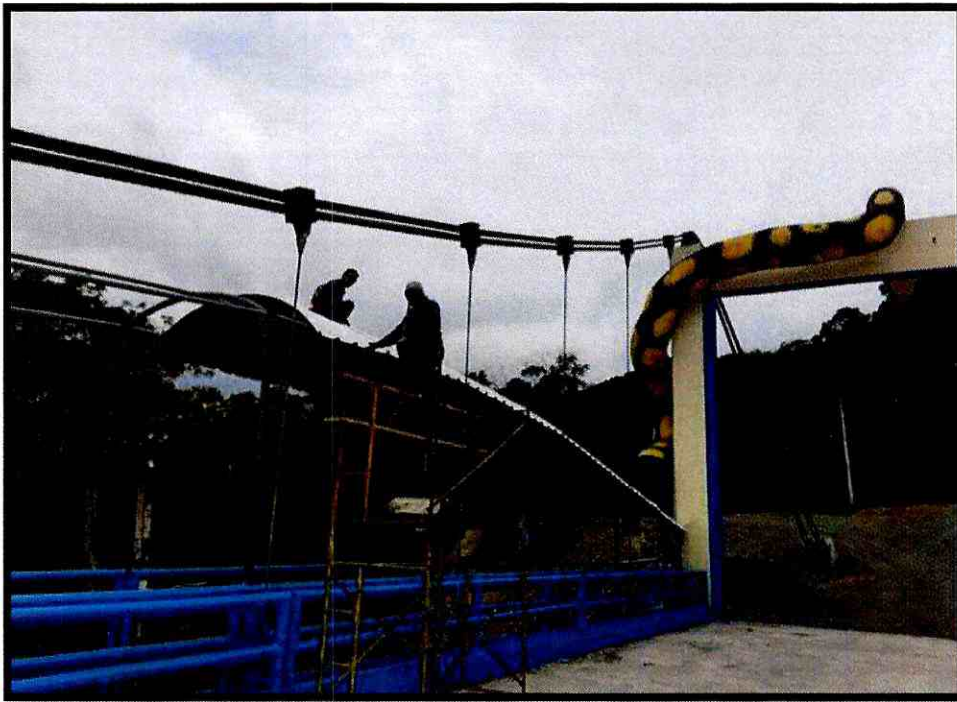

Fotografía 1. Cubierta en pasarelas peatonales



Fotografía 2. Estructura metálica en pasarelas peatonales.



Fotografía 3. Pintura artística



Fotografía 4. Asfaltado de accesos



Fotografía 5. Señalización

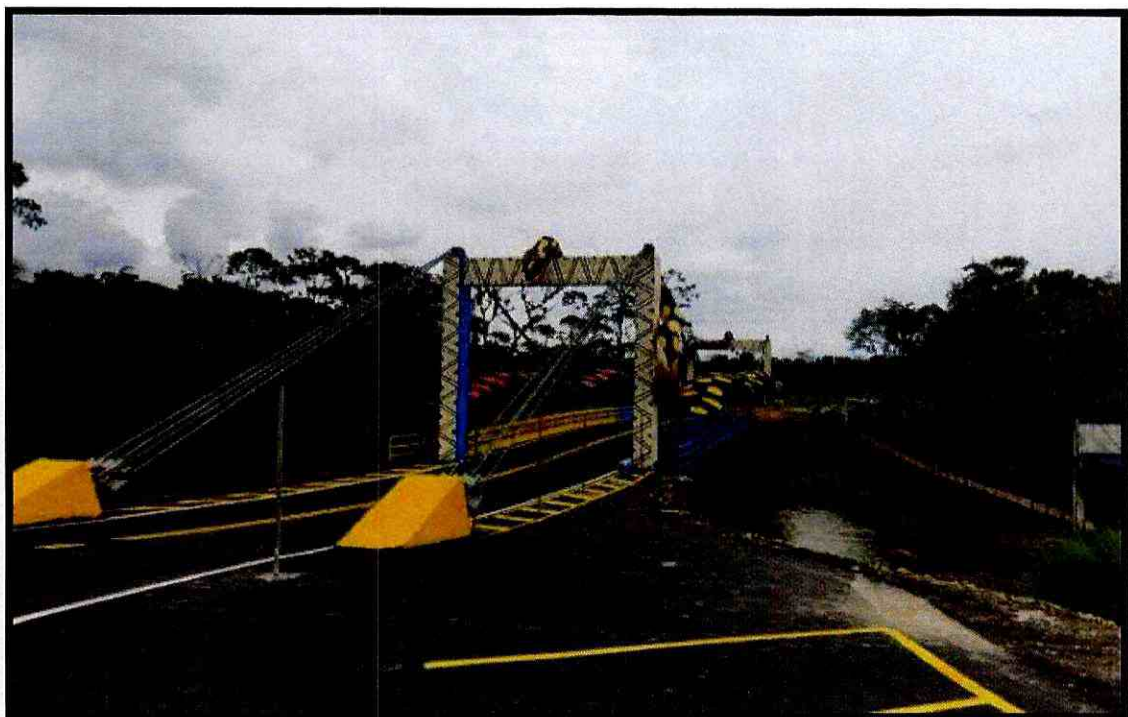

Fotografía 6. Obra terminada.

CONSORCIO COLOVAL INGENIERÍA
FISCALIZACIÓN EXTERNA

PLANILLA DE LIQUIDACIÓN



Pastaza
GOBIERNO PROVINCIAL

CONTIENE:

INFORME FINAL DE FISCALIZACIÓN



GOBIERNO AUTÓNOMO DESCENTRALIZADO PROVINCIAL DE PASTAZA

**“CONSTRUCCIÓN DEL PUENTE SOBRE EL RÍO PUYO, SECTOR
PUYUPUNGO, PARROQUIA MADRE TIERRA, CANTÓN MERA,
PROVINCIA DE PASTAZA”**

**CONSORCIO COLOVAL INGENIERÍA
FISCALIZACIÓN EXTERNA**

INFORME FINAL DE FISCALIZACIÓN

CÓDIGO DEL PROCESO: LICO-GADPPz-001-2021

CONTRATISTA: CONSORCIO ARKO

MONTO DEL CONTRATO: \$1'581.633,7243 (UN MILLÓN QUINIENTOS
OCHENTA Y UN MIL SEISCIENTOS TREINTA Y
TRES DÓLARES CON 72 CENTAVOS SIN
INCLUIR IVA.

PERIODO DEL INFORME: 06/06/2021 – 16/11/2022

FECHA DE ELABORACIÓN: 03 DE MAYO DE 2023



Contenido

1.	DATOS GENERALES DEL CONTRATO DE CONSTRUCCIÓN:	3
2.	DATOS GENERALES DEL CONTRATO DE FISCALIZACIÓN:	3
3.	PERIODO DEL INFORME	4
4.	PRINCIPALES ACTIVIDADES REALIZADAS:	4
5.	AVANCE FINANCIERO DEL PROYECTO	4
6.	AVANCE FÍSICO DE LA OBRA	8
7.	TIEMPO TRANSCURRIDO DESDE LA FECHA DE INICIO DE LOS TRABAJOS:	9
8.	RESUMEN DE MONTOS EJECUTADOS PLANILLAS CONTRACTUALES	10
9.	RESUMEN A LA FECHA DEL PROYECTO	11
13.	ACCIONES EFECTUADAS POR LA FISCALIZACIÓN	16
14.	VERIFICACIÓN DEL PERSONAL TÉCNICO DE FISCALIZACIÓN:	16
15.	VERIFICACIÓN DE DISPONIBILIDAD DE PERSONAL:	17
16.	VERIFICACIÓN DE DISPONIBILIDAD DE EQUIPO Y MAQUINARIA:	17
17.	CUMPLIMIENTO DE LAS ESPECIFICACIONES – ENSAYOS REALIZADOS	18
19.	INCIDENCIAS PRODUCIDAS EN LA OBRA	18
20.	SUBCONTRATACIÓN	19
21.	CONCLUSIONES	19
22.	RECOMENDACIONES	19
23.	RESPONSABLE DE LA ELABORACIÓN DEL PRESENTE INFORME:	20



1. DATOS GENERALES DEL CONTRATO DE CONSTRUCCIÓN:

OBJETO DEL CONTRATO:	CONSTRUCCIÓN DEL PUENTE SOBRE EL RÍO PUYO, SECTOR PUYUPUNGO, PARROQUIA MADRE TIERRA, CANTÓN MERA, PROVINCIA DE PASTAZA
CÓDIGO DEL PROCESO:	LICO-GADPPz-001-2021
MONTO DEL CONTRATO:	\$1'581.633,7243
FECHA DE SUSCRIPCIÓN DEL CONTRATO:	01 DE JUNIO DE 2021
PLAZO CONTRACTUAL:	365 DÍAS
MONTO DEL ANTICIPO:	\$ 632.653,49
FECHA DE ENTREGA DE DEL ANTICIPO:	05 DE JULIO DE 2021
FECHA DE ORDEN DE INICIO:	05 DE JULIO DE 2021
FECHA DE INICIO DE TRABAJOS:	06 DE JULIO DE 2021
FECHA DE TERMINACIÓN CONTRACTUAL:	06 DE JULIO DE 2022
SUSPENSIÓN DE TRABAJO:	71 días (03 de mayo a 12 de julio de 2022)
AMPLIACIÓN DE PLAZO:	64 días
NUEVA FECHA DE TERMINACIÓN CONTRACTUAL:	17 DE NOVIEMBRE DE 2022
CONTRATISTA:	CONSORCIO ARKO

2. DATOS GENERALES DEL CONTRATO DE FISCALIZACIÓN:

OBJETO DEL CONTRATO:	FISCALIZACIÓN EXTERNA PARA LA CONSTRUCCIÓN DEL PUENTE SOBRE EL RÍO PUYO, SECTOR PUYUPUNGO, PARROQUIA MADRE TIERRA, CANTÓN MERA, PROVINCIA DE PASTAZA
CÓDIGO DEL PROCESO:	LCC-GADPPz-004-2020
MONTO DEL CONTRATO:	\$ 85.439,77
FECHA DE SUSCRIPCIÓN:	23 DE OCTUBRE DE 2020
PLAZO CONTRACTUAL:	365 DÍAS
MONTO DEL ANTICIPO:	\$ 34.175,91
FECHA DE ENTREGA DEL ANTICIPO:	05 DE JULIO DE 2021
FECHA DE ORDEN DE INICIO:	05 DE JULIO DE 2021
FECHA DE INICIO DE TRABAJOS:	06 DE JULIO DE 2021



FECHA DE TERMINACIÓN CONTRACTUAL:	06 DE JULIO DE 2022
SUSPENSIÓN DE TRABAJO:	71 días (03 de mayo a 12 de julio de 2022)
AMPLIACIÓN DE PLAZO:	94 días
NUEVA FECHA DE TERMINACIÓN CONTRACTUAL:	17 DE DICIEMBRE DE 2022
CONTRATISTA:	CONSORCIO COLOVAL INGENIERÍA

3. PERIODO DEL INFORME

DEL 06 DE JULIO DE 2021 AL 16 DE NOVIEMBRE DE 2022.

4. PRINCIPALES ACTIVIDADES REALIZADAS:

El seguimiento por parte de Fiscalización de los trabajos ejecutados por el contratista durante el proyecto son:

- Planificación y coordinación de cada una de las actividades realizadas.
- Reuniones de trabajo en oficina y en campo con el Contratista, Administrador del Contrato y Fiscalización para revisión de documentación proporcionada por la institución contratante, definición de parámetros a cumplir y recomendaciones necesarias para la ejecución de la obra.
- Revisión de que el Personal Técnico, mano de obra y maquinaria, cumplan con lo estipulado en los pliegos que son parte del contrato, al igual que la calidad de los materiales a emplearse.
- Construcción del puente sobre el río Puyo y sus accesos a nivel de asfalto.
- En la parte ambiental se ejecutaron y controlaron todos los requerimientos del plan de manejo ambiental.
- Verificación de cumplimiento de especificaciones técnicas y seguimiento del cronograma valorado de trabajo.
- Control y cumplimiento del plan de manejo ambiental y de seguridad industrial.
- Se realizaron los ensayos de hormigones estructurales y no estructurales, rellenos, estructura del pavimento (subbase, base y asfalto).

5. AVANCE FINANCIERO DEL PROYECTO

MONTO TOTAL DEL PROYECTO:	\$1'581.633,7243 /	100,00 %
VALOR ANTICIPO ENTREGADO:	\$ 632.653,49 /	40,00 %

**RESUMEN GENERAL DE CANTIDADES E INVERSIÓN**

ITEMS	DESCRIPCIÓN	UNIDAD	PRECIO CONTRACTO	CANTIDADES	IMPORTE
				TOTAL FECHA	TOTAL FECHA
PREPARACION					
1	Señales a la lado de la carretera	u	\$ 403.36	2.00	806.72
2	Desbroce, desbosque y limpieza	m2	\$ 0.31	2,000.00	620.00
3	Replanteo y nivelación	m2	\$ 1.21	1,000.00	1210.00
INFRAESTRUCTURA					
4	Excavacion para puentes (maquina)	m3	\$ 2.15	4,149.94	8922.37
5	Relleno compactado (cambio de suelo)	m3	\$ 14.62	5,301.12	77502.37
6	Acero de refuerzo en barras fy=4200 kg/cm2(en puentes)	kg	\$ 2.22	94,898.99	210675.76
7	Suministro y fabricación de acero estructural A 148	Kg	\$ 13.37	1,920.32	25674.68
8	Suministro y fabricación de acero estructural A 588	kg	\$ 2.09	11,826.00	24716.34
9	Suministro y fabricación de acero estructural AISI 4140	Kg	\$ 6.80	5,003.20	34021.76
10	Hormigon no estructural de cemento portland clase C f'c=180 kg/cm2(replantillos)	m3	\$ 208.33	44.22	9212.35
11	Hormigon estructural de cemento portland clase B f'c=240 kg/cm2(cimientos)	m3	\$ 291.38	442.22	128854.06
12	Hormigón estructural de cemento portland clase B f'c=240 kg/cm2 (columnas)	m3	\$ 309.85	77.79	24103.23
13	Hormigon estructural de cemento portland clase B f'c=240 kg/cm2(muros)	m3	\$ 273.60	337.38	92307.17
14	Montaje de acero estructural (cajones de anclaje)	Kg	\$ 0.74	18,749.52	13874.64
SUPERESTRUCTURA					
15	Hormigón estructural de cemento portland clase B f'c=240 kg/cm2 (vigas)	m3	\$ 289.05	23.04	6659.71
16	Suministro y montaje de cables principales D=2 1/2"	Kg	\$ 8.61	16,853.20	145106.05
17	Suministro y montaje de cables de pendolas D=1"	Kg	\$ 10.36	431.43	4469.61
18	Cemento epoxico para terminales	cm3	\$ 0.36	42,656.32	15356.28
19	Suministro y fabricación de acero estructural A 148	Kg	\$ 13.37	713.00	9532.81
20	Suministro y fabricación de acero estructural A 325	Kg	\$ 7.32	222.72	1630.31
21	Suministro y fabricación de acero estructural A 490	Kg	\$ 8.97	76.78	688.72



22	Suministro y fabricación de acero estructural A 563	Kg	\$ 9.63	216.12	2081.24
23	Suministro y fabricación de acero estructural A 500	kg	\$ 2.38	17,617.16	41928.84
24	Suministro y fabricación de acero estructural A 572	kg	\$ 2.38	4,517.04	10750.56
25	Suministro y fabricación de acero estructural A 588	kg	\$ 2.09	80,892.40	169065.12
26	Suministro y fabricación de acero estructural A 588 Maquinado CNC	kg	\$ 10.26	5,820.24	59715.66
27	Suministro y fabricación de acero estructural AISI 4140	Kg	\$ 6.80	1,422.04	9669.87
28	Placas de neopreno reforzado DS70(400x400x50mm)(400x300x20m m)	u	\$ 958.06	8.00	7664.48
29	Montaje de acero estructural	kg	\$ 1.02	111,598.05	113830.01
30	Acero de refuerzo en barras fy=4200 kg/cm2(en puentes)	kg	\$ 2.22	11,312.54	25113.84
31	Suministro y fabricación de lámina deck de placa colaborante e=0.76 mm	m2	\$ 21.55	620.11	13363.37
32	Conector de corte tipo stud 5/8"x3"	u	\$ 1.48	4,550.00	6734.00
33	Malla electrosoldada 10x15 mm	m2	\$ 9.67	620.11	5996.46
34	Hormigon estructural de cemento portland clase B f'c=280 kg/cm2(losa)	m3	\$ 299.37	77.51	23204.17
35	Hormigon estructural de cemento portland clase B f'c=240 kg/cm2(bordillo)	m3	\$ 253.67	8.39	2128.29
36	Suministro y montaje lámina de tol antideslizante e=4 mm	m2	\$ 53.88	238.69	12860.62
37	Pintura de acero estructural	kg	\$ 0.28	111,598.05	31247.45
38	Junta JNA-52	U	\$ 1,291.27	2.00	2582.54
	ACCESOS			-	
39	Desbroce, desbosque y limpieza - acceso	HA	\$ 574.17	0.58	333.02
40	Replanteo y nivelacion a nivel de asfalto	KM	\$ 456.99	0.28	127.96
41	Excavación a maquina para accesos	M3	\$ 2.18	-	0.00
42	Excavación para cunetas y encauzamiento	M3	\$ 3.36	53.46	179.63
43	Excavación y relleno para estructuras menores	M3	\$ 21.48	52.00	1116.96
44	Limpieza de derrumbes	M3	\$ 1.69	-	0.00
45	Hormigón para cunetas (f'c=180 Kg/cm2)	M3	\$ 190.10	38.61	7339.76
46	Material pétreo de mejoramiento (minada, cargada y regada)	M3	\$ 3.47	7,387.92	25636.08
47	Material de subbase clase 3	M3	\$ 11.14	563.07	6272.60
48	Material de base clase 2	M3	\$ 17.62	378.10	6662.12
49	Transporte material de desalojo	M3	\$ 1.05	-	0.00

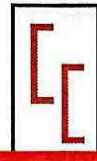

50	Transporte de material pétreo de mejoramiento	M3-KM	\$ 0.22	280,740.96	61763.01
51	Transporte de material de subbase clase 3	M3-KM	\$ 0.33	21,396.66	7060.90
52	Transporte de material de base clase 2	M3-KM	\$ 0.44	14,367.80	6321.83
53	Asfalto RC-250, para imprimación	LT	\$ 0.89	4,312.27	3837.92
54	C. rodadura hormigón asf. Mezclado en planta, e=2"	M2	\$ 9.76	3,080.19	30062.65
55	Marcas en pavimento	ML	\$ 0.46	1,567.00	720.82
56	Señales ecologicas (2.40mx1.20m)	u	\$ 280.59	2.00	561.18
57	Señales informativas (2.40mx1.20m)	u	\$ 280.59	4.00	1122.36
58	Señales reglamentarias (0.75mx0.75m)	u	\$ 89.93	10.00	899.30
59	Señales preventivas (0.75mx0.75m)	u	\$ 89.93	10.00	899.30
IMPACTO AMBIENTAL				-	
60	Basureros metalicos	u	\$ 62.40	4.00	249.60
61	Letrina	u	\$ 660.20	1.00	660.20
62	Guardania y/o bodega	u	\$ 1,482.80	1.00	1482.80
63	Charlas de concientización ambiental	u	\$ 206.70	2.00	413.40
64	Rotulos ambientales(2.40X1.20)m	u	\$ 373.20	2.00	746.40
PARTICIPACION CIUDADANA				-	
65	Comunicados radiales	u	\$ 6.00	270.00	1620.00
ACABADOS ARTISTICOS				-	
66	Canal tol galv h=15cm, a=15cm desarr. 60 cm	m	\$ 11.33	140.00	1586.20
67	Cubierta de galvalumen mini troquelado curvo e=0.40 mm	m2	\$ 21.35	390.40	8335.04
68	Pintura artistica tipo serpiente	m2	\$ 16.00	777.24	12435.84
69	Escultura de cabeza de serpiente	u	\$ 8,208.35	2.00	16416.70

1,578,745.04

MONTOS PROPUESTOS Y EJECUTADOS:

PLANILLA	MES	MONTO			
		PROGRAMADO		EJECUTADO	
		PROPUESTO	ACUMULADO	EJECUTADO	ACUMULADO
AVANCE N°01	JULIO 2021	28,759.02 \$	28,759.02 \$	28,759.02 \$	28,759.02 \$
AVANCE N°02	AGOSTO 2021	72,107.23 \$	100,866.25 \$	72,107.23 \$	100,866.25 \$



AVANCE N°03	SEPTIEMBRE 2021	96,871.38 \$	197,737.63 \$	96,871.38 \$	197,737.63 \$
AVANCE N°04	OCTUBRE DE 2021	112,136.07 \$	309,873.70 \$	112,136.07 \$	309,873.70 \$
AVANCE N°05	NOVIEMBRE DE 2021	78,186.24 \$	388,059.94 \$	78,186.24 \$	388,059.94 \$
AVANCE N°06	DICIEMBRE DE 2021	54,009.20 \$	442,069.14 \$	54,009.20 \$	442,069.14 \$
AVANCE N°07	ENERO DE 2022	168,719.17 \$	610,788.31 \$	168,719.17 \$	610,788.31 \$
AVANCE N°08	FEBRERO DE 2022	223,572.10 \$	834,360.41 \$	223,572.10 \$	834,360.41 \$
AVANCE N°09	MARZO DE 2022	45,999.38 \$	880,359.79 \$	45,999.38 \$	880,359.79 \$
AVANCE N°10	ABRIL DE 2022	3,329.86 \$	883,689.65 \$	3,329.86 \$	883,689.65 \$
AVANCE N° 11	JULIO DE 2022	59,869.12 \$	943,558.77 \$	89,923.83 \$	973,613.47 \$
AVANCE N° 12	AGOSTO DE 2022	157,432.32 \$	1,100,991.09 \$	127,367.14 \$	1,100,980.61 \$
AVANCE N° 13	SEPTIEMBRE DE 2022	151,032.12 \$	1,252,023.21 \$	230,468.05 \$	1,331,448.66 \$
AVANCE N° 14	OCTUBRE DE 2022	169,565.26 \$	1,421,588.48 \$	95,149.34 \$	1,426,598.00 \$
LIQUIDACIÓN	NOVIEMBRE 2022	160,045.24 \$	1,581,633.74 \$	152,147.04 \$	1,578,745.04 \$
MONTO TOTAL		1,581,633.74 \$		1,578,745.04 \$	

TRABAJOS ADICIONALES REALIZADOS			
PLANILLA	MES	MONTO EJECUTADO	PORCENTAJE RESPECTO A CONTRATO ORIGINAL
EXCEDENTES 01	ABRIL DE 2022	65,024.54 \$	4.11%
COMPLEMENTARIO	MAYO - JUNIO	105,652.38 \$	6.68%
COSTO MÁS PORCENTAJE	JULIO DE 2022	\$25,288.12	1.60%
TOTAL		\$195,965.04	12.39%

6. AVANCE FÍSICO DE LA OBRA

AVANCE PROGRAMADO Y EJECUTADO:

PLANILLA	MES	MONTO			
		PROGRAMADO %		EJECUTADO %	
		PROPUESTO	ACUMULADO	EJECUTADO	ACUMULADO
AVANCE N°01	JULIO 2021	1.82%	1.82%	1.82%	1.82%
AVANCE N°02	AGOSTO 2021	4.56%	6.38%	4.56%	6.38%
AVANCE N°03	SEPTIEMBRE 2021	6.12%	12.50%	6.12%	12.50%



AVANCE N°04	OCTUBRE DE 2021	7.09%	19.59%	7.09%	19.59%
AVANCE N°05	NOVIEMBRE DE 2021	4.94%	24.54%	4.94%	24.54%
AVANCE N°06	DICIEMBRE DE 2021	3.41%	27.95%	3.41%	27.95%
AVANCE N°07	ENERO DE 2022	10.67%	38.62%	10.67%	38.62%
AVANCE N°08	FEBRERO DE 2022	14.14%	52.75%	14.14%	52.75%
AVANCE N°09	MARZO DE 2022	2.91%	55.66%	2.91%	55.66%
AVANCE N°10	ABRIL DE 2022	0.21%	55.87%	0.21%	55.87%
AVANCE N° 11	JULIO DE 2022	3.79%	59.66%	5.69%	61.56%
AVANCE N° 12	AGOSTO DE 2022	9.95%	69.61%	8.05%	69.61%
AVANCE N° 13	SEPTIEMBRE DE 2022	9.55%	79.16%	14.57%	84.18%
AVANCE N° 14	OCTUBRE DE 2022	10.72%	89.88%	6.02%	90.20%
LIQUIDACIÓN	NOVIEMBRE 2022	10.12%	100.00%	9.62%	99.82%
MONTO TOTAL		100.00%		99.82%	

7. TIEMPO TRANSCURRIDO DESDE LA FECHA DE INICIO DE LOS TRABAJOS:

Plazo total del proyecto incluido ampliaciones es de 429 días.

Plazo total del proyecto incluido ampliaciones y suspensiones es de 500 días.

El contratista solicita la recepción del proyecto el 16 de noviembre de 2022, es decir, un día antes del final del plazo.

Total 365 días del contrato original más 63 días del plazo de ampliación, TOTAL 428 días. El tiempo transcurrido total (incluyendo 71 días de suspensión) desde el inicio de los trabajos, desde el 06 de julio de 2021 hasta el 16 de noviembre de 2022 es de 499 días:

DESCRIPCIÓN	DÍAS	FECHAS		
PLAZO INICIAL=			365	DÍAS
JULIO	26	06/07/2021	a	31/07/2021
AGOSTO	31	01/08/2021	a	31/08/2021
SEPTIEMBRE	30	01/09/2021	a	30/09/2021
OCTUBRE	31	01/10/2021	a	31/11/2021
NOVIEMBRE DE 2021	30	01/11/2021	a	30/12/2021
DICIEMBRE DE 2021	31	01/12/2021	a	31/12/2021
ENERO DE 2022	31	01/01/2022	a	31/01/2022
FEBRERO DE 2022	28	01/02/2022	a	28/02/2022
MARZO DE 2022	31	01/03/2022	a	31/03/2022



ABRIL DE 2022	30	01/11/2022	a	16/11/2022
MAYO DE 2022	2	01/05/2022	a	02/05/2022
<i>SUSPENSIÓN POR CONTRATO COMPLEMENTARIO</i>	71	03/05/2022	a	12/07/2022
JULIO DE 2022	19	13/07/2022	a	31/07/2022
AGOSTO DE 2022	31	01/08/2022	a	31/08/2022
SEPTIEMBRE DE 2022 (PLAZO INICIAL)	14	01/09/2022	a	14/09/2022
TOTAL CONTRATO PLAZO INICIAL	365	DÍAS		
PORCENTAJE RESPECTO A PLAZO INICIAL	100.00%			
AMPLIACIÓN DE PLAZO			64	DÍAS
DÍAS TRANSCURRIDOS DE AMPLIACIÓN DE PLAZO				
SEPTIEMBRE DE 2022	16	15/09/2022	a	30/09/2022
OCTUBRE DE 2022	31	01/10/2022	a	31/10/2022
NOVIEMBRE DE 2022	16	01/11/2022	a	16/01/2022
TOTAL TRANSCURRIDO AMPLIACIÓN	63			
PORCENTAJE TRANSCURRIDOP RESPECTO A AMPLIACIÓN	98.44%			
PLAZO TOTAL (ORIGINAL + AMPLIACIÓN)			429	DÍAS
DÍAS TRANSCURRIDOS CONTRATO ORIGINAL + AMPLIACIÓN DE PLAZO	428			
PORCENTAJE RESPECTO A PLAZO TOTAL	99.77%			
TIEMPO TRANSCURRIDO TOTAL (ORIGINAL + AMPLIACIÓN + SUSPENSIÓN)			499	DÍAS

8. RESUMEN DE MONTOS EJECUTADOS PLANILLAS CONTRACTUALES

PLANILLA N°	MES	MONTO DE OBRA PROGRAMADO	PORCENTAJE DE OBRA PROGRAMADO	MONTO DE OBRA EJECUTADO	PORCENTAJE DE OBRA EJECUTADO
1	JULIO 2021	28,759.02 \$	1.82%	28,759.02 \$	1.82%
2	AGOSTO 2021	72,107.23 \$	4.56%	72,107.23 \$	4.56%
3	SEPTIEMBRE 2021	96,871.38 \$	6.12%	96,871.38 \$	6.12%
4	OCTUBRE DE 2021	112,136.07 \$	7.09%	112,136.07 \$	7.09%
5	NOVIEMBRE DE 2021	78,186.24 \$	4.94%	78,186.24 \$	4.94%
6	DICIEMBRE DE 2021	54,009.20 \$	3.41%	54,009.20 \$	3.41%
7	ENERO DE 2022	168,719.17 \$	10.67%	168,719.17 \$	10.67%
8	FEBRERO DE 2022	223,572.10 \$	14.14%	223,572.10 \$	14.14%
9	MARZO DE 2022	45,999.38 \$	2.91%	45,999.38 \$	2.91%

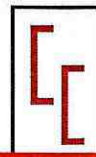

10	ABRIL DE 2022	3,329.86 \$	0.211%	3,329.86 \$	0.211%
11	JULIO DE 2022	59,869.12 \$	3.785%	89,923.83 \$	5.686%
12	AGOSTO DE 2022	157,432.32 \$	9.954%	127,367.14 \$	8.053%
13	SEPTIEMBRE DE 2022	151,032.12 \$	9.549%	230,468.05 \$	14.572%
14	OCTUBRE DE 2022	169,565.26 \$	10.721%	95,149.34 \$	6.016%
LIQUIDACIÓN	NOVIEMBRE 2022	160,045.24 \$	10.12%	152,147.04 \$	9.62%

9. RESUMEN A LA FECHA DEL PROYECTO

DESCRIPCIÓN	MONTO	PORCENTAJE	OBSERVACIONES
MONTO DEL CONTRATO	1,581,633.72 \$	100%	
PLANILLAS CONTRACTUALES	1,578,745.04 \$	99.82%	
MONTO DE INCREMENTOS	65,024.54 \$	4.11%	
MONTO DE DECREMENTOS			
CONTRATO COMPLEMENTARIO	105,652.38 \$	6.68%	
COSTO + PORCENTAJE	25,288.12 \$	1.60%	
INVERSIÓN TOTAL A LA FECHA	1,774,710.08 \$	112.21%	

10. REAJUSTES DE PRECIOS

RESUMEN DE REAJUSTES DE PRECIOS		
PLANILLA N°	VALOR	CONDICIÓN
ANTICIPO	\$ 6,959.19	DEFINITIVO
PLANILLA DE AVANCE 01	\$ 655.71	DEFINITIVO
PLANILLA DE AVANCE 02	\$ 1,644.04	DEFINITIVO
PLANILLA DE AVANCE 03	\$ 2,208.67	DEFINITIVO
PLANILLA DE AVANCE 04	\$ 2,556.70	DEFINITIVO
PLANILLA DE AVANCE 05	\$ 2,204.85	DEFINITIVO
PLANILLA DE AVANCE 06	\$ 1,523.06	DEFINITIVO
PLANILLA DE AVANCE 07	\$ 5,365.27	DEFINITIVO
PLANILLA DE AVANCE 08	\$ 6,975.45	DEFINITIVO
PLANILLA DE AVANCE 09	\$ 1,517.98 ✓	DEFINITIVO
PLANILLA DE AVANCE 10	\$ 103.89 ✓	DEFINITIVO
PLANILLA DE AVANCE 11	\$ 3,021.44 ✓	DEFINITIVO
PLANILLA DE AVANCE 12	\$ 4,279.54 ✓	DEFINITIVO
PLANILLA DE AVANCE 13	\$ 7,743.73 ✓	DEFINITIVO
PLANILLA DE AVANCE 14	\$ 3,197.02 ✓	DEFINITIVO
PLANILLA DE LIQUIDACIÓN	\$ 5,842.45 ✓	PROVISIONAL
PLANILLA DE EXCEDENTES 01	\$ 3,576.35 ✓	DEFINITIVO
TOTAL	\$ 59,375.34 ✓	



11. RESUMEN DE PLANILLAS DE FISCALIZACIÓN

RESUMEN DE PLANILLAS DE FISCALIZACIÓN		
PLANILLA N°	VALOR	% RESPECTO AL MONTO CONTRATADO
PLANILLA DE AVANCE 01	\$ 1,553.56	1.82%
PLANILLA DE AVANCE 02	\$ 3,895.23	4.56%
PLANILLA DE AVANCE 03	\$ 5,232.99	6.12%
PLANILLA DE AVANCE 04	\$ 6,057.58	7.09%
PLANILLA DE AVANCE 05	\$ 4,223.62	4.94%
PLANILLA DE AVANCE 06	\$ 2,917.57	3.41%
PLANILLA DE AVANCE 07	\$ 9,114.20	10.67%
PLANILLA DE AVANCE 08	\$ 12,077.35	14.14%
PLANILLA DE AVANCE 09	\$ 2,484.88	2.91%
PLANILLA DE AVANCE 10	\$ 179.88	0.21%
PLANILLA DE AVANCE 11	\$ 4,857.68	5.69%
PLANILLA DE AVANCE 12	\$ 6,880.37	8.05%
PLANILLA DE AVANCE 13	\$ 12,449.87	14.57%
PLANILLA DE AVANCE 14	\$ 5,139.96	6.02%
PLANILLA DE LIQUIDACIÓN	\$ 8,218.98	9.62%
SUBTOTAL 1 (CONTRATO ORIGINAL)	\$ 85,283.72	99.82%
PLANILLA DE EXCEDENTES 01	\$ 3,512.62	4.11%
PLANILLA DE COSTO MÁS PORCENTAJE	\$ 1,366.06	1.60%
SUBTOTAL 2	\$ 4,878.69	5.71%
TOTAL PLANILLADO CONT. ORIGINAL	\$ 90,162.41	105.53%
CONTRATO COMPLEMENTARIO	\$ 5,707.34	6.68%
TOTAL PLANILLADO	\$ 95,869.74	112.21%

12. COPIA DE PLANILLA DE LIQUIDACIÓN



GOBIERNO AUTONOMO DESCENTRALIZADO PROVINCIAL DE PASTAZA
DPTO. **PASTAZA** FISCALIZACIÓN



OBRA : CONSTRUCCIÓN DEL PUENTE SOBRE EL RÍO PUYO, SECTOR PUYUPUNGO, PARROQUIA MADRE TIERRA, CANTÓN MERA, PROVINCIA DE PASTAZA
FECHA DE CONTRATO : martes, 1 de junio de 2021
CONTRATISTA : CONSORCIO ARKO
PLAZO : 365 Días a partir de la orden de inicio
AMPLIACIONES : 64 Días
SUSPENSIÓN : 71 Días
TOTAL PLAZO : 429 Días
TOTAL P.C. + A + B : 500 Días

PLANILLA DE LIQUIDACIÓN

FECHA DE PLANILLA : 3 de mayo de 2022
 INICIO DEL PLAZO : 6 de junio de 2021
 TERMINACIÓN DEL PLAZO : 17 de noviembre de 2022
 PERÍODO : 01 nov-22 A 16 nov-22

FABRICAL : 1.581.633,72
ACUMULADO : 1.578.745,04
FABRICAL : 152.147,04
ACUMULADO : 99.829,22

ITEMS	DESCRIPCIÓN	UNIDAD	CANTIDAD	PRECIO CONTRATO	TOTAL	CANTIDADES		% TOTAL	IMPORTE	
						T. ANTERIOR	ESTE PERÍODO		T. ANTERIOR	ESTE PERÍODO
PREPARACION										
1	Señales a la lido de la carretera	u	2,00	\$ 403,36	\$ 806,72	2,00	2,00	100,000%	806,72	0,00
2	Desbroce, desbosque y limpieza	m2	2.000,00	\$ 0,31	\$ 620,00	2.000,00	2.000,00	100,000%	620,00	0,00
3	Replanteo y nivelación	m2	1.000,00	\$ 1,21	\$ 1.210,00	1.000,00	1.000,00	100,000%	1.210,00	0,00
INFRAESTRUCTURA										
4	Excavación para puentes (masquina)	m3	4.149,94	\$ 2,15	\$ 8.922,37	4.149,94	4.149,94	100,000%	8.922,37	0,00
5	Relleno compactado (cambio de suelo)	m3	3.022,81	\$ 14,62	\$ 44.182,08	5.301,12	5.301,12	173,647%	77.502,37	0,00
6	Acero de refuerzo en barras fy=4200 kg/cm2(en puentes)	kg	94.899,00	\$ 2,22	\$ 210.655,78	94.899,00	94.899,00	100,000%	210.655,78	0,00
7	Suministro y fabricación de acero estructural A 148	kg	1.920,32	\$ 13,37	\$ 25.674,67	1.920,32	1.920,32	100,000%	25.674,68	0,00
8	Suministro y fabricación de acero estructural A 588	kg	11.826,00	\$ 2,09	\$ 24.716,34	11.826,00	11.826,00	100,000%	24.716,34	0,00
9	Suministro y fabricación de acero estructural AISI 1140	kg	5.003,20	\$ 6,80	\$ 34.021,76	5.003,20	5.003,20	100,000%	34.021,76	0,00
10	Hormigon no estructural de cemento portland clase C F=180 kg/cm2(replantillas)	m3	44,22	\$ 208,33	\$ 9.212,33	44,22	44,22	100,000%	9.212,35	0,00
11	Hormigon estructural de cemento portland clase B F=240 kg/cm2(camisetas)	m3	442,22	\$ 291,38	\$ 128.854,06	442,22	442,22	100,000%	128.854,06	0,00
12	Hormigon estructural de cemento portland clase B F=240 kg/cm2 (columnas)	m3	77,79	\$ 369,85	\$ 28.674,23	77,79	77,79	100,000%	28.674,23	0,00
13	Hormigon estructural de cemento portland clase B F=240 kg/cm2(muros)	m3	337,38	\$ 273,60	\$ 92.307,17	337,38	337,38	100,000%	92.307,17	0,00
14	Montaje de acero estructural (espigas de anclaje)	Kg	18.749,52	\$ 0,74	\$ 13.874,64	18.749,52	18.749,52	100,000%	13.874,64	0,00
SUPERESTRUCTURA										
15	Hormigon estructural de cemento portland clase B F=240 kg/cm2 (vigas)	m3	23,04	\$ 289,05	\$ 6.659,71	23,04	23,04	100,000%	6.659,71	0,00
16	Suministro y montaje de cables principales D=2 1/2"	Kg	15.115,58	\$ 8,61	\$ 130.145,14	16.853,20	16.853,20	111,496%	145.106,05	0,00
17	Suministro y montaje de cables de pendolas D=1"	Kg	487,16	\$ 10,36	\$ 5.046,97	431,43	431,43	88,569%	4.469,61	0,00
18	Cemento epoxico para normales	cm3	44.000,00	\$ 0,36	\$ 15.840,00	42.656,32	42.656,32	96,946%	15.402,27	0,00
19	Suministro y fabricación de acero estructural A 148	Kg	713,00	\$ 13,37	\$ 9.532,81	713,00	713,00	100,000%	9.532,81	0,00
20	Suministro y fabricación de acero estructural A 490	Kg	388,96	\$ 7,32	\$ 2.847,18	222,72	222,72	57,269%	1.630,31	0,00
21	Suministro y fabricación de acero estructural A 563	Kg	104,16	\$ 8,97	\$ 934,31	76,78	76,78	73,714%	688,72	0,00
22	Suministro y fabricación de acero estructural A 500	Kg	276,12	\$ 9,63	\$ 2.658,00	276,12	276,12	100,000%	2.658,00	0,00
23	Suministro y fabricación de acero estructural A 588	kg	17.392,79	\$ 2,38	\$ 41.371,04	17.392,79	17.392,79	100,000%	41.371,04	0,00
24	Suministro y fabricación de acero estructural A 588	kg	4.517,04	\$ 2,38	\$ 10.750,56	4.517,04	4.517,04	100,000%	10.750,56	0,00
25	Suministro y fabricación de acero estructural A 588	kg	76.448,42	\$ 2,09	\$ 159.777,19	80.892,40	80.892,40	105,813%	169.065,32	0,00
26	Suministro y fabricación de acero estructural A 588 Maquinada CNC	kg	6.317,06	\$ 10,26	\$ 64.813,03	5.820,24	5.820,24	92,135%	59.715,66	0,00
27	Suministro y fabricación de acero estructural AISI 1140	Kg	1.422,04	\$ 6,80	\$ 9.669,87	1.422,04	1.422,04	100,000%	9.669,87	0,00
28	Placas de neopreno reforzadas 18x70(100x50mm)(400x300x20mm)	u	8,00	\$ 985,06	\$ 7.880,48	8,00	8,00	100,000%	7.880,48	0,00
29	Montaje de acero estructural	kg	107.569,59	\$ 1,02	\$ 109.659,78	96.040,52	96.040,52	89,303%	97.961,33	0,00
30	Acero de refuerzo en barras fy=4200 kg/cm2(en puentes)	kg	11.314,00	\$ 2,22	\$ 25.117,98	11.312,54	11.312,54	99,987%	25.113,84	0,00
31	Suministro y fabricación de laminas de placa colaborante e=0,76 mm	m2	620,11	\$ 21,55	\$ 13.463,37	620,11	620,11	100,000%	13.463,37	0,00
32	Conector de corte tipo stud 3/8"x3"	u	5.246,00	\$ 1,48	\$ 7.764,08	4.550,00	4.550,00	86,733%	6.734,00	0,00
33	Malla electrosoldada 10x15 mm	m2	620,11	\$ 9,67	\$ 5.996,46	620,11	620,11	100,000%	5.996,46	0,00
34	Hormigon estructural de cemento portland clase B F=280 kg/cm2(losas)	m3	104,37	\$ 296,37	\$ 30.934,17	77,51	77,51	74,265%	23.204,17	0,00
35	Hormigon estructural de cemento portland clase B F=240 kg/cm2(bordillo)	m3	8,39	\$ 243,67	\$ 2.044,61	8,39	8,39	100,000%	2.044,61	0,00



GOBIERNO AUTONOMO DESCENTRALIZADO PROVINCIAL DE PASTAZA
DPTO. PASTAZA FISCALIZACIÓN

OBRA : CONSTRUCCIÓN DEL PUENTE SOBRE EL RÍO PUYO, SECTOR PUYUPUNGO, PARROQUIA MADRE TIERRA, CANTÓN MERA, PROVINCIA DE PASTAZA.
FECHA DE CONTRATO : martes, 1 de junio de 2021
CONTRATISTA : CONSORCIO ARKO
PLAZO : 365 Días a partir de la orden de inicio
AMPLIACIONES : 64 Días
SUSPENSIÓN : 71 Días
TOTAL PLAZO : 429 Días
TOTAL P.G. + A + B. : 500 Días

PLANILLA DE LIQUIDACIÓN

FECHA DE PLANILLA : 3 de mayo de 2022
INICIO DEL PLAZO : 6 de julio de 2021
TERMINACIÓN DEL PLAZO : 17 de noviembre de 2022
PRESEJO : 01-nov-22 A 10-nov-22

PARCIAL : 1.581.633,72
ACUMULADO : 1.578.745,04
% DE AVANCE : 9,62%
% DE AVANCE : 99,82%

ITEMS	DESCRIPCIÓN	UNIDAD	CANTIDAD	PRECIO CONTRATO	TOTAL	CANTIDADES			IMPORTE			
						T. ANTERIOR	ESTE PERIODO	TOTAL FECHA	% TOTAL	T. ANTERIOR	ESTE PERIODO	TOTAL FECHA
36	Suministro y montaje lámina de tol antideslizante e=4 mm	m ²	292,97	\$ 53,88	\$ 12.592.423,60	-	298,69	238,69	102,455%	0,00	12.860,62	12.860,62
37	Pintura de acero estructural	kg	107.509,29	\$ 0,29	\$ 30.102,68520	-	111.698,05	111.698,05	103,803%	0,00	31.247,45	31.247,45
38	Junta JNA'92	U	2,00	\$ 1.291,27	\$ 2.582,54000	-	2,00	2,00	100,000%	0,00	2.582,51	2.582,51
ACCESOS												
39	Desbroce, desbosque y limpieza - acceso	HA	0,67	\$ 774,17	\$ 381.603,90	0,58	-	0,58	86,567%	383,02	0,00	383,02
40	Replanteo y nivelación a nivel de asfalto	KM	0,42	\$ 456,99	\$ 191.935,80	0,28	-	0,28	66,667%	127,96	0,00	127,96
41	Excavación a máquina para acceso	M3	275,14	\$ 2,18	\$ 599,80520	-	-	-	0,000%	0,00	0,00	0,00
42	Excavación para cunetas y encauzamiento	M3	253,01	\$ 3,36	\$ 850,11360	-	53,46	53,46	22,943%	0,00	179,63	179,63
43	Excavación y relleno para estructuras menores	M3	52,00	\$ 21,48	\$ 1.116,96000	52,00	-	52,00	100,000%	1116,96	0,00	1116,96
44	Limpieza de derrumbes	M3	667,84	\$ 1,69	\$ 1.128,64960	-	-	-	0,000%	0,00	0,00	0,00
45	Hormigón para cunetas (f=180 Kg/cm2)	M3	91,79	\$ 190,10	\$ 17,449,27900	-	38,61	38,61	42,063%	0,00	7.339,76	7.339,76
46	Material pétreo de mejoramiento (minada, cargada y regada)	M3	9.258,53	\$ 3,47	\$ 32.127,06910	7.510,09	-	7.510,09	79,796%	26060,01	-423,03	25.636,98
47	Material de subbase clase 3	M3	747,05	\$ 11,14	\$ 8.321,37000	570,92	-	570,92	75,372%	6360,05	-87,45	6.272,60
48	Material de base clase 2	M3	443,78	\$ 17,62	\$ 7.815,40360	-	378,10	378,10	85,200%	0,00	6.662,12	6.662,12
49	Transporte material de desalajo	M3	273,14	\$ 1,05	\$ 286,89700	-	-	-	0,000%	0,00	0,00	0,00
50	Transporte de material pétreo de mejoramiento	M3-KM	357,379,27	\$ 0,22	\$ 78.623,43910	285,383,42	-	285,383,42	78,355%	62784,35	-1,021,34	61763,01
51	Transporte de material de subbase clase 3	M3-KM	28.896,28	\$ 0,33	\$ 9.545,97240	21.694,96	-	21.694,96	74,200%	7159,31	-98,44	7060,90
52	Transporte de material de base clase 2	M3-KM	17.130,06	\$ 0,44	\$ 7.537,22640	-	14.367,80	14.367,80	83,875%	0,00	6.321,83	6.321,83
53	Asfalto RC-250, para imprimación	LT	4.798,16	\$ 0,89	\$ 4.276,96240	-	4.312,27	4.312,27	91,011%	0,00	3.837,92	3.837,92
54	C. rodadura hormigón asf. Mezclado en planta, e=2"	M2	3.384,40	\$ 9,76	\$ 33.031,74000	-	3.080,19	3.080,19	91,011%	0,00	30.062,65	30.062,65
55	Marcas en pavimento	ML	1.692,29	\$ 0,46	\$ 775,41200	-	1.567,00	1.567,00	92,601%	0,00	720,82	720,82
56	Señales ecológicas (2,40mx1,20m)	u	2,00	\$ 280,39	\$ 560,78000	2,00	-	2,00	100,000%	561,18	0,00	561,18
57	Señales informativas (2,40mx1,20m)	u	4,00	\$ 280,59	\$ 1.122,36000	4,00	-	4,00	100,000%	1122,36	0,00	1122,36
58	Señales reglamentarias (0,75mx0,75m)	u	10,00	\$ 89,93	\$ 899,30000	10,00	-	10,00	100,000%	899,30	0,00	899,30
59	Señales preventivas (0,75mx0,75m)	u	10,00	\$ 89,93	\$ 899,30000	10,00	-	10,00	100,000%	899,30	0,00	899,30
IMPACTO AMBIENTAL												
60	Basureros metálicos	u	4,00	\$ 62,40	\$ 249,60000	4,00	-	4,00	100,000%	249,60	0,00	249,60
61	Lectria	u	1,00	\$ 660,20	\$ 660,20000	1,00	-	1,00	100,000%	660,20	0,00	660,20
62	Guardiana y/o bodega	u	1,00	\$ 1.482,80	\$ 1.482,80000	1,00	-	1,00	100,000%	1.482,80	0,00	1.482,80
63	Charlas de concientización ambiental	u	2,00	\$ 206,70	\$ 413,40000	2,00	-	2,00	100,000%	413,40	0,00	413,40
64	Rotulos ambientales(2,40X1,20m)	u	2,00	\$ 373,20	\$ 746,40000	2,00	-	2,00	100,000%	746,40	0,00	746,40
PARTICIPACION CIUDADANA												
65	Comunicados radiales	u	270,00	\$ 6,00	\$ 1.620,00000	-	270,00	270,00	100,000%	0,00	1.620,00	1.620,00
ACABADOS ARTÍSTICOS												
66	Canal tol galv. de 15cm. as=15cm desarr. 60 cm	m	139,52	\$ 11,33	\$ 1.580,76160	140,00	-	140,00	100,343%	1586,20	0,00	1586,20
67	Cubierta de galvalumen mini troquelado curvo e=0,40 mm	m ²	191,70	\$ 21,35	\$ 4.092,74500	390,40	-	390,40	79,398%	8353,04	0,00	8353,04



GOBIERNO AUTONOMO DESCENTRALIZADO PROVINCIAL DE PASTAZA

DPTO. _____ FISCALIZACIÓN



OBRA
FECHA DE CONTRATO
CONTRATISTA
PLAZO
AMPLIACIONES
SUSPENSIÓN
TOTAL PLAZO
TOTAL P.C. + A.+ S.

: CONSTRUCCIÓN DEL PUENTE SOBRE EL RÍO PUYO, SECTOR PUYUPUNGO, PARROQUIA MADRE TIERRA, CANTÓN MERA, PROVINCIA DE PASTAZA
: martes, 1 de junio de 2021
: CONSORCIO ARKO
: 365 Días a partir de la orden de inicio
: 64 Días
: 71 Días
: 429 Días
: 500 Días

PLANILLA DE LIQUIDACIÓN

FECHA DE PLANILLA
INICIO DEL PLAZO
TERMINACIÓN DEL PLAZO
PERÍODO

: 3 de mayo de 2023
: 6 de julio de 2021
: 17 de noviembre de 2022
: 01-nov-22

A

PARCIAL
ACUMULADO

: 1.581.633,72
: 1.578.745,04
: 0,00
: 99,82%

V. CONTRATO
V. PLANILLAS
V. EXCEDENTES
% DE AVANCE

: 1.581.633,72
: 1.578.745,04
: 0,00
: 99,82%

ITEMS	DESCRIPCIÓN	UNIDAD	CANTIDAD	PRECIO CONTRATO	TOTAL	CANTIDADES			IMPORTE		TOTAL FECHA	
						T. ANTERIOR	ESTE PERÍODO	TOTAL FECHA	% TOTAL	T. ANTERIOR		ESTE PERÍODO
68	Pintura artística tipo serpiente	m2	830.73	\$ 16,00	\$ 13.291.680000	777.24	777.24	777.24	93,561%	0,00	12.435,84	12.435,84
69	Escultura de cabeza de serpiente	u	2,00	\$ 8.208,35	\$ 16.416.700000	2,00	2,00	2,00	100,000%	16416,70	0,00	16416,70
TOTAL												
Descuento Anticipo (40%)												
TOTAL												
Multas												
LÍQUIDO												
\$ 6.326,53												
\$ 91.288,23												

SON: NOVENTA Y UN MIL DOSCIENTOS OCHENTA Y OCHO 22/100 DÓLARES AMERICANOS SIN INCLUIR IVA



MARCIA JANETH LOPEZ PAREDES

Ing. Marcia López - P. C. CONSORCIO COLOVAL
FISCALIZADOR



CLAUDIO FERMIN CAYAMBE GUILCAPI

Consorcio Arko
CONTRATISTA



13. ACCIONES EFECTUADAS POR LA FISCALIZACIÓN

Las actividades y acciones efectuadas por el equipo de Fiscalización del Proyecto del están determinadas por el contrato de Consultoría y por los términos de referencia:

1. Revisión de la documentación proporcionada por la entidad contratante en función del avance de los trabajos para este período.
2. Se ha realizado la verificación física de accesos y sitio destinado para la ejecución del proyecto.
3. Reuniones periódicas de trabajo con representantes del Consorcio ARKO, administrador del contrato y Dirección de Fiscalización del GADPPz.
4. Se ha ejercido la supervisión continua de los equipos, personal y materiales del proyecto.
5. Se ha atendido oportunamente las consultas y requerimientos del contratista.
6. Se ha controlado el avance de todos los trabajos realizados.
7. Se ha vigilado el cumplimiento de las leyes laborales y reglamentos de seguridad industrial, ambiental, etc.
8. Oportunamente se ha dado soluciones técnicas a los problemas surgidos durante la ejecución de la obra.
9. Se ha realizado el control de calidad y control de cumplimiento de especificaciones técnicas de los trabajos ejecutados y materiales empleados.
10. Verificación del cumplimiento del informe del plan de manejo ambiental emitido por el contratista, en el cual consta el acatamiento de ley de seguridad social, y seguridad industrial y salud ocupacional.

14. VERIFICACIÓN DEL PERSONAL TÉCNICO DE FISCALIZACIÓN:

PERSONAL OFERTADO	CANT.	PERSONAL PRESENTE EN OBRA	CHECK LIST
DIRECTOR DE FISCALIZACIÓN (100%)	1	ING. MARCIA LÓPEZ	CUMPLE
RESIDENTE DE FISCALIZACIÓN (50%)	1	ING. JORGE LUIS NÚÑEZ	CUMPLE
INGENIERO AMBIENTAL (50%)	1	ING. CRISTIAN PAVÓN	CUMPLE
INGENIERO MECÁNICO (50%)	1	ING. JONATHAN HERNÁNDEZ	CUMPLE

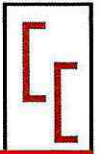

15. VERIFICACIÓN DE DISPONIBILIDAD DE PERSONAL:

PERSONAL OFERTADO	CANT.	PERSONAL PRESENTE EN OBRA	CHECK LIST
SUPERINTENDENTE DE OBRA (100%)	1	✓	CUMPLE
RESIDENTE DE OBRA (100%)	1	✓	CUMPLE
TÉCNICO AMBIENTAL (50%)	1	✓	CUMPLE
TÉCNICO EN SEGURIDAD Y SALUD OCUPACIONAL (50%)	1	✓	CUMPLE
INGENIERO MECÁNICO (50%)	1	✓	CUMPLE

16. VERIFICACIÓN DE DISPONIBILIDAD DE EQUIPO Y MAQUINARIA:

EQUIPO Y MAQUINARIA OFERTADO	CANT.	ESTADO EQUIPO Y MAQUINARIA PRESENTE EN OBRA	CHECK LIST
EXCAVADORA SOBRE ORUGAS	1	BUENO	CUMPLE
COMPRESOR ELÉCTRICO	1	BUENO	CUMPLE
CONCRETERA 1 SACO	1	BUENO	CUMPLE
VOLQUETES	1	BUENO	CUMPLE
CORTADORA DE METAL	1	BUENO	CUMPLE
MOTOSOLDADORA	1	BUENO	CUMPLE
EQUIPO DE MONTAJE	1	BUENO	CUMPLE
EQUIPO E OXICORTE	1	BUENO	CUMPLE
AMOLADORA	1	BUENO	CUMPLE
GENERADOR ELÉCTRICO	1	BUENO	CUMPLE
GRÚA PARA MONTAJE	1	BUENO	CUMPLE
VIBRO APISONADOR MECÁNICO	1	BUENO	CUMPLE



17. CUMPLIMIENTO DE LAS ESPECIFICACIONES – ENSAYOS REALIZADOS

Se ha vigilado el estricto cumplimiento de las especificaciones técnicas durante la ejecución de los rubros durante todo el proyecto.

18. OFICIOS ENVIADOS Y RECIBIDOS.

En cada planilla entregada se ha adjuntado la correspondencia documental.

19. INCIDENCIAS PRODUCIDAS EN LA OBRA

Durante todo el proyecto se presentaron las siguientes incidencias:

- En el mes de Julio de 2021, con la autorización del Administrador del Contrato y el Consultor del proyecto, se procedió mover el puente 1.50 metros en sentido suroeste, pues la torre del margen derecho estaba demasiado expuesta al contacto con el cauce hídrico.
- El día 24 de agosto de 2021, se dio un accidente laboral en el que falleció el Sr. Alejandro Darwin Huatatocha Moya. Se han presentado los informes respectivos al IESS al GADPPz en su momento.
- El mismo mes de agosto existió una multa sugerida por fiscalización y aprobada por parte del administrador del contrato, mediante documentos N° CCI-2021-025_1, por un valor de \$6.326,53.
- Entre los meses de agosto y septiembre, se cambió el subcontratista del proyecto, además de los siguientes técnicos: Residente de obra, técnico ambiental y técnico de seguridad y salud ocupacional.
- Durante el mes de septiembre de 2021, se rediseñó la subestructura del proyecto entre el equipo de fiscalización conjuntamente con el equipo contratista, mismo que fue aprobado por el diseñador del proyecto.
- En el mes de febrero de 2022 se aprueban las partidas presupuestarias por parte de la institución para la ejecución de rubros nuevos, contrato complementario y excedentes de volúmenes de obra.
- En el mes de mayo de 2022 se suspende el contrato original por la ejecución del contrato complementario, desde el 03 de mayo al 12 de julio de 2022 (71 días).
- En el mes de julio de 2022 se genera una ampliación de plazo de 64 días, siendo la nueva fecha de término, el día 17 de noviembre de 2022.

Toda la documentación de cada una de las incidencias mostradas se encuentra adjuntas en las planillas de los meses correspondientes.



20. SUBCONTRATACIÓN

Se ha verificado el cumplimiento de la subcontratación en todas sus etapas:

- Existe un contrato de subcontratación entre el contratista y subcontratista realizado en el mes de agosto de 2021. La documentación fue adjuntada en la planilla de avance N°7.
- En cada planilla de avance de obra (3) donde los rubros ejecutados constan en el compromiso de subcontratación, se ha verificado que se presenten las planillas internas entre el contratista y subcontratista.
- Se ha verificado la planilla de liquidación y acta de recepción de los trabajos entre el contratista y subcontratista. La documentación se anexa en la presente planilla.

21. CONCLUSIONES

- Ha existido una permanente comunicación entre Fiscalización, Administración, el Contratista y la Comunidad, para tener a esta última informada acerca de la obra, los beneficios, así como la solución de inquietudes presentadas por los Moradores.
- En el tiempo que lleva el Contrato se ha realizado una inspección permanente del impacto ambiental que tiene la obra, así como el cumplimiento de normas de seguridad que deben cumplir los trabajadores que están participando en el proyecto.
- Se ha constatado permanentemente la señalética ambiental que debe estar en obra, así como la correcta utilización y ubicación de los mismos para garantizar que estos cumplan con los fines pertinentes.

22. RECOMENDACIONES

- En base a todo lo mencionado en el presente informe y sin haber mayor novedad que entorpeciera cualquier trabajo en beneficio del proyecto, recomiendo dar continuidad a los trámites siguientes.
- Continuar con el estricto cumplimiento de la normativa ambiental vigente establecida por el MAE y la Dirección de Gestión Ambiental del GADPPz.



23. RESPONSABLE DE LA ELABORACIÓN DEL PRESENTE INFORME:

NOMBRE: Ing. Marcia Janeth López Paredes
DIRECCIÓN: Barrio Juan Montalvo
CIUDAD: Puyo
CELULAR: 0987661161
CORREO ELECTRÓNICO: marcialopezpa@hotmail.com



Ing. Marcia López
**PROCURADOR COMÚN CONSORCIO COLOVAL INGENIERÍA
FISCALIZACIÓN EXTERNA**

Aprobado por:



Ing. Daniel Ramos
ADMINISTRADOR DEL CONTRATO

ANEXO FOTOGRÁFICO



Fotografía 1. Excavaciones



Fotografía 2. Ensayo SPT.

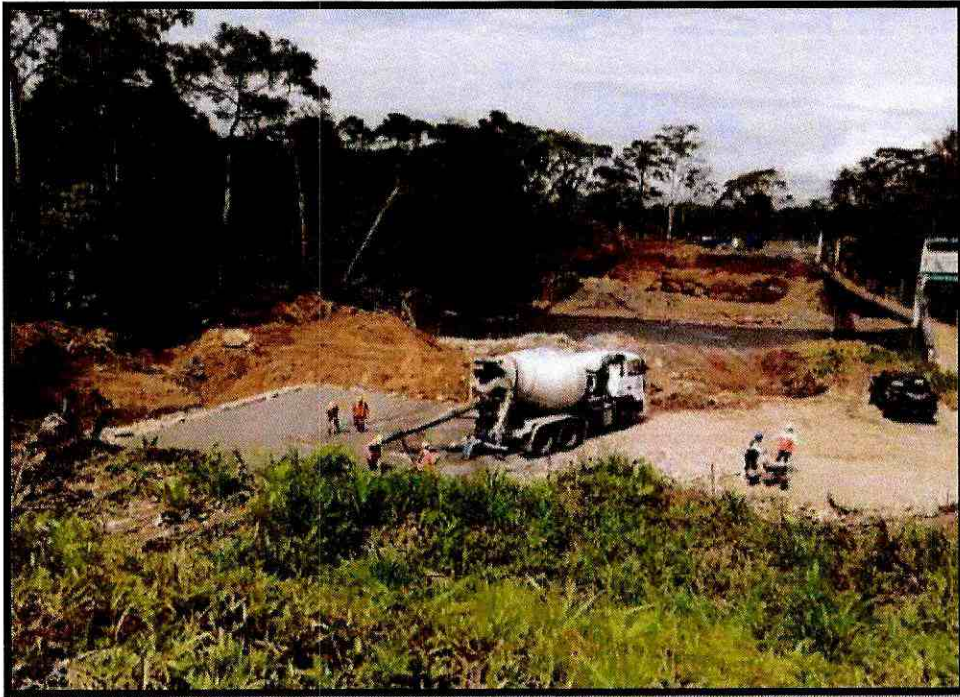

Fotografía 3. Replanto en anclajes



Fotografía 4. Cimentaciones en anclajes.



Fotografía 5. Armado de anclajes



Fotografía 6. Colocación de elementos mecánicos de anclaje



Fotografía 7. Anclajes margen derecho



Fotografía 8. Fundido de anclajes



Fotografía 9. Muros margen derecho.



Fotografía 10. Torre margen izquierdo.



Fotografía 11. Gaviones margen derecho



Fotografía 12. Montaje de estructura de Puente



Fotografía 13. Montaje y armado de losa



Fotografía 14. Fundido de losa

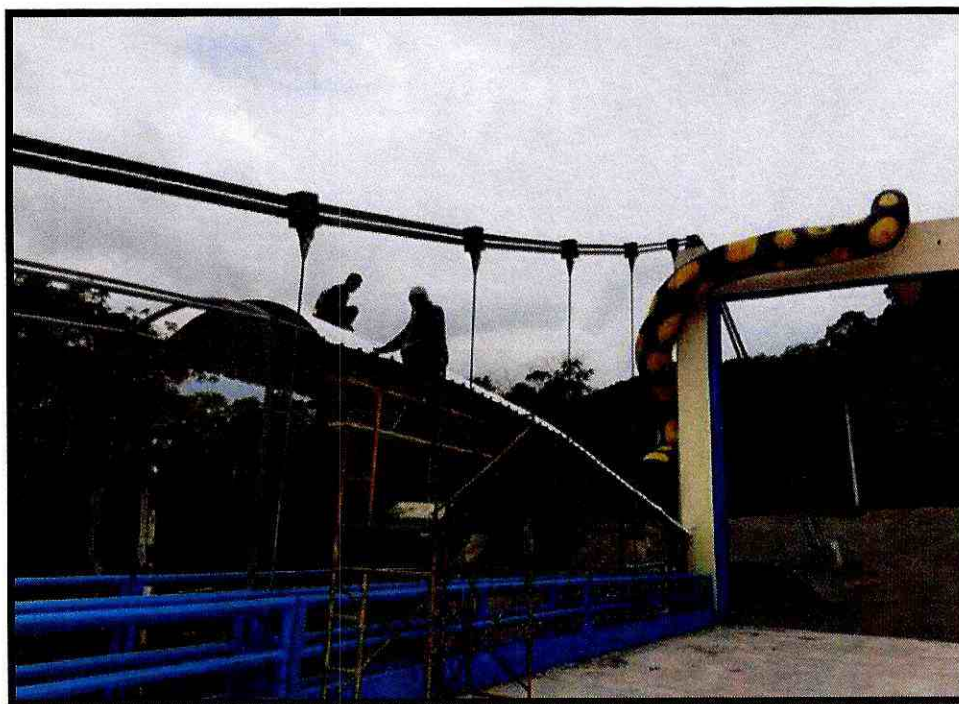

Fotografía 15. Cubierta en pasarelas peatonales



Fotografía 16. Estructura metálica en pasarelas peatonales.



Fotografía 3. Pintura artística

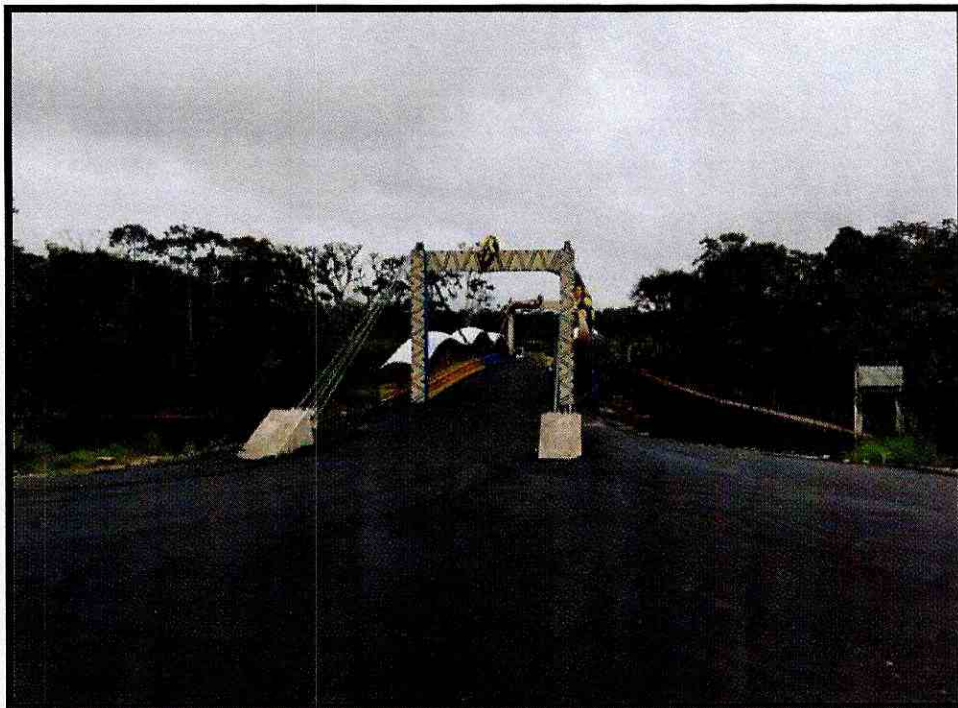

Fotografía 4. Asfaltado de accesos



Fotografía 5. Señalización



Fotografía 6. Obra terminada.

CONSORCIO COLOVAL INGENIERÍA

FISCALIZACIÓN EXTERNA

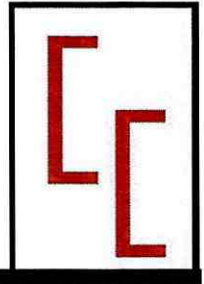

PLANILLA DE LIQUIDACIÓN



Pastaza
GOBIERNO PROVINCIAL

CONTIENE:

PLANILLA



GOBIERNO AUTONOMO DESCENTRALIZADO PROVINCIAL DE PASTAZA

DPTO. _____ FISCALIZACIÓN

PLANTILLA DE LIQUIDACIÓN

OBRA : CONSTRUCCIÓN DEL PUENTE SOBRE EL RÍO PUYO, SECTOR PUYUPUNGO, PARROQUIA MADRE TIERRA, CANTÓN MERA, PROVINCIA DE PASTAZA.

FECHA DE CONTRATO : martes, 1 de junio de 2021

CONTRATISTA : CONSORCIO ARKO

PLAZO : 365 Días a partir de la orden de inicio

AMPLIACIONES : 64 Días

SUSPENSIÓN : 71 Días

TOTAL PLAZO : 429 Días

TOTAL P.C. + A.+ S. : 500 Días

FECHA DE PLANILLA : 3 de mayo de 2023

INICIO DEL PLAZO : 6 de julio de 2021

TERMINACIÓN DEL PLAZO : 17 de noviembre de 2022

PERÍODO : 01-nov-22

A 16-nov-22

PARCIAL

ACUMULADO

1,581,633.72

159,147.04

0.00

9.62%

V. CONTRATO :

V. PLANILLAS :

V. EXCEDENTES :

% DE AVANCE :

ITEMS	DESCRIPCIÓN	UNIDAD	CANTIDAD	PRECIO CONTRATO	TOTAL	CANTIDADES		% TOTAL	IMPORTE		TOTAL FECHA	
						T. ANTERIOR	ESTE PERÍODO		T. ANTERIOR	ESTE PERÍODO		
PREPARACIÓN												
1	Señales a la lado de la carretera	u	2.00	\$ 403.36	\$ 806.72000	2.00		100.000%	806.72	0.00	806.72	
2	Desbroce, desboste y limpieza	m2	2.000.00	\$ 0.31	\$ 620.00000	2.000.00		100.000%	620.00	0.00	620.00	
3	Replanteo y nivelación	m2	1.000.00	\$ 1.21	\$ 1.210.00000	1.000.00		100.000%	1210.00	0.00	1210.00	
INFRAESTRUCTURA												
4	Excavación para puentes (maquina)	m3	4.149.94	\$ 2.15	\$ 8.922.37100	4.149.94		100.000%	8922.37	0.00	8922.37	
5	Relleno compactado (cambio de suelo)	m3	3.052.81	\$ 14.82	\$ 44.632.08220	3.052.81		173.647%	77502.37	0.00	77502.37	
6	Acero de refuerzo en barras fy=4200 kg/cm2(en puentes)	kg	94.899.00	\$ 2.23	\$ 210.675.78000	94.898.99		100.000%	210675.76	0.00	210675.76	
7	Suministro y fabricación de acero estructural A 148	Kg	1.920.32	\$ 13.37	\$ 25.674.67840	1.920.32		100.000%	25674.68	0.00	25674.68	
8	Suministro y fabricación de acero estructural A 588	kg	11.826.00	\$ 2.09	\$ 24.716.34000	11.826.00		100.000%	24716.34	0.00	24716.34	
9	Suministro y fabricación de acero estructural AISI 4140	Kg	5.003.20	\$ 6.80	\$ 34.021.76000	5.003.20		100.000%	34021.76	0.00	34021.76	
10	Hormigón no estructural de cemento portland clase C f'c=180 kg/cm2(replandillos)	m3	44.22	\$ 208.33	\$ 9.212.35260	44.22		100.000%	9212.35	0.00	9212.35	
11	Hormigón estructural de cemento portland clase B f'c=240 kg/cm2(cimientos)	m3	442.22	\$ 291.38	\$ 128.854.06360	442.22		100.000%	128854.06	0.00	128854.06	
12	Hormigón estructural de cemento portland clase B f'c=240 kg/cm2 (columnas)	m3	77.79	\$ 309.85	\$ 24.108.23150	77.79		100.000%	24108.23	0.00	24108.23	
13	Hormigón estructural de cemento portland clase B f'c=240 kg/cm2(muros)	m3	337.38	\$ 273.68	\$ 92.307.16800	337.38		100.000%	92307.17	0.00	92307.17	
14	Montaje de acero estructural (cajones de anclaje)	Kg	18.749.52	\$ 0.74	\$ 13.874.64480	18.749.52		100.000%	13874.64	0.00	13874.64	
SIJPREESTRUCTURA												
15	Hormigón estructural de cemento portland clase B f'c=240 kg/cm2 (vigas)	m3	23.04	\$ 289.05	\$ 6.659.71200	23.04		100.000%	6659.71	0.00	6659.71	
16	Suministro y montaje de cables principales D=2 1/2"	Kg	15.115.58	\$ 8.61	\$ 130.145.14380	16.853.20		111.496%	145106.05	0.00	145106.05	
17	Suministro y montaje de cables de péndolas D=1"	Kg	487.16	\$ 10.36	\$ 5.045.97760	431.43		88.560%	4469.61	0.00	4469.61	
18	Cemento epoxico para terminales	cm3	44.000.00	\$ 0.36	\$ 15.840.00000	4.278.52		96.946%	1540.27	13.816.01	15356.28	
19	Suministro y fabricación de acero estructural A 148	Kg	713.00	\$ 13.37	\$ 9.532.81000	713.00		100.000%	9532.81	0.00	9532.81	
20	Suministro y fabricación de acero estructural A 325	Kg	388.96	\$ 7.22	\$ 2.847.18720	222.72		57.280%	1630.31	0.00	1630.31	
21	Suministro y fabricación de acero estructural A 490	Kg	104.16	\$ 8.97	\$ 934.31520	76.78		73.714%	688.72	0.00	688.72	
22	Suministro y fabricación de acero estructural A 563	Kg	216.12	\$ 9.63	\$ 2.081.23560	216.12		100.000%	2081.24	0.00	2081.24	
23	Suministro y fabricación de acero estructural A 572	kg	17.382.79	\$ 2.38	\$ 41.371.04020	17.382.77		101.348%	41370.99	557.85	41928.84	
24	Suministro y fabricación de acero estructural A 572	kg	4.517.04	\$ 2.38	\$ 10.750.55520	4.517.04		100.000%	10750.56	0.00	10750.56	
25	Suministro y fabricación de acero estructural A 588	kg	76.448.42	\$ 2.09	\$ 159.777.19780	80.892.40		105.813%	169065.12	0.00	169065.12	
26	Suministro y fabricación de acero estructural A 588	kg	6.317.06	\$ 10.26	\$ 64.813.03560	5.820.24		92.135%	59715.66	0.00	59715.66	
27	Suministro y fabricación de acero estructural AISI 4140	Kg	1.422.04	\$ 6.80	\$ 9.669.87200	1.422.04		100.000%	9669.87	0.00	9669.87	
28	Placas de neopreno reforzado DS70(400x400x50mm)/(400x300x20mm)	y	8.00	\$ 938.06	\$ 7.504.48000	8.00		100.000%	7504.48	0.00	7504.48	
29	Montaje de acero estructural	kg	107.509.59	\$ 1.02	\$ 109.659.78180	96.040.52		103.803%	97961.33	15.868.68	113830.01	
30	Acero de refuerzo en barras fy=4200 kg/cm2(en puentes)	kg	11.314.00	\$ 2.22	\$ 25.117.08000	11.312.54		99.987%	25113.84	0.00	25113.84	
31	Suministro y fabricación de lámina deck de placa colaborante e=0.75 mm	m2	620.11	\$ 21.55	\$ 13.363.37050	620.11		100.000%	13363.37	0.00	13363.37	
32	Conector de corte tipo stud 5/8"x3"	u	5.246.00	\$ 1.48	\$ 7.764.08000	4.550.00		86.733%	6734.00	0.00	6734.00	
33	Malla electrosoldada 10x15 mm	m2	620.11	\$ 9.67	\$ 5.996.46370	620.11		100.000%	5996.46	0.00	5996.46	
34	Hormigón estructural de cemento portland clase B f'c=280 kg/cm2(losa)	m3	104.37	\$ 299.37	\$ 31.345.24690	77.51		74.265%	23204.17	0.00	23204.17	
35	Hormigón estructural de cemento portland clase B f'c=240 kg/cm2(bordillo)	m3	8.39	\$ 253.67	\$ 2.128.29130	8.39		100.000%	2128.29	0.00	2128.29	



GOBIERNO AUTONOMO DESCENTRALIZADO PROVINCIAL DE PASTAZA

DPTO. _____ FISCALIZACIÓN

PLANILLA DE LIQUIDACIÓN

: CONSTRUCCIÓN DEL PUENTE SOBRE EL RÍO PUYO, SECTOR PUYUPUNGO, PARROQUIA MADRE TIERRA, CANTÓN MERA, PROVINCIA DE PASTAZA.

OBRA : CONSTRUCCIÓN DEL PUENTE SOBRE EL RÍO PUYO, SECTOR PUYUPUNGO, PARROQUIA MADRE TIERRA, CANTÓN MERA, PROVINCIA DE PASTAZA.
FECHA DE CONTRATO : martes, 1 de junio de 2021
CONTRATISTA : CONSORCIO ARKO
PLAZO : 385 Días a partir de la orden de inicio
AMPLIACIONES : 64 Días
SUSPENSIÓN : 71 Días
TOTAL PLAZO : 429 Días
TOTAL P.C. + A.+ S. : 500 Días

FECHA DE PLANILLA : 3 de mayo de 2023
INICIO DEL PLAZO : 6 de julio de 2021
TERMINACIÓN DEL PLAZO : 17 de noviembre de 2022
PERÍODO : 01-nov-22 A 16-nov-22

PARCIAL : 1,581,688.72
ACUMULADO : 1,578,745.04
V. CONTRATO : 152,147.04
V. PLANILLAS : 0.00
V. EXCEDENTES : 0.00
% DE AVANCE : 9.82%

ITEMS	DESCRIPCIÓN	UNIDAD	CANTIDAD	PRECIO CONTRATO	TOTAL	CANTIDADES			IMPORTE			
						T. ANTERIOR	ESTE PERIODO	TOTAL	% TOTAL	T. ANTERIOR	ESTE PERIODO	TOTAL FECHA
36	Suministro y montaje lámina de tol antideshlizante e=4 mm	m ²	232.97	\$ 53.58	\$ 12,582.42360	-	238.69	238.69	102.456%	0.00	12,860.82	12,860.82
37	Pintura de acero estructural	kg	107,509.59	\$ 0.28	\$ 30,102.65520	-	1,115,98.05	1,115,98.05	103.803%	0.00	31,247.45	31,247.45
38	Junta JNA-92	U	2.00	\$ 1,291.27	\$ 2,582.54000	-	2.00	2.00	100.000%	0.00	2,582.54	2,582.54
ACCESOS												
39	Desbroce, desbroche y limpieza - acceso	HA	0.67	\$ 574.17	\$ 384.69390	0.58	-	0.58	86.567%	333.02	0.00	333.02
40	Replanteo y nivelación a nivel de asfalto	KM	0.42	\$ 456.99	\$ 191.93580	0.28	-	0.28	66.667%	127.96	0.00	127.96
41	Excavación a maquina para accesos	M3	275.14	\$ 2.18	\$ 598.80520	-	-	-	0.000%	0.00	0.00	0.00
42	Excavación para cunetas y encauzamiento	M3	233.01	\$ 3.36	\$ 782.91360	-	53.46	53.46	22.943%	0.00	179.63	179.63
43	Excavación y relleno para estructuras menores	M3	52.00	\$ 21.48	\$ 1,116.96000	52.00	-	52.00	100.000%	1,116.96	0.00	1,116.96
44	Limpieza de derrumbes	M3	667.84	\$ 1.69	\$ 1,128.64960	-	-	-	0.000%	0.00	0.00	0.00
45	Hormigón para cunetas (f=180 kg/cm ²)	M3	91.79	\$ 190.10	\$ 17,449.27990	-	38.61	38.61	42.063%	0.00	7,339.76	7,339.76
46	Material pétreo de mejoramiento (minada, cargada y regada)	M3	9,258.53	\$ 3.47	\$ 32,127.09910	7,510.09	-1,221.17	7,387.92	79.796%	26,060.01	-423.93	25,636.08
47	Material de subbase Clase 3	M3	747.05	\$ 11.14	\$ 8,322.13700	570.92	-7.95	563.07	75.372%	6,360.05	-87.45	6,272.60
48	Material de base clase 2	M3	443.78	\$ 17.52	\$ 7,781.40360	-	378.10	378.10	85.200%	0.00	6,662.12	6,662.12
49	Transporte material de desalajo	M3	275.14	\$ 1.05	\$ 288.89700	-	-	-	0.000%	0.00	0.00	0.00
50	Transporte de material pétreo de mejoramiento	M3	357,379.27	\$ 0.22	\$ 78,623.43940	285,383.42	-464.26	280,740.96	78.555%	627,54.35	-1,021.34	617,63.01
51	Transporte de material de subbase clase 3	M3	28,836.28	\$ 0.33	\$ 9,515.97240	21,694.96	-3,983.30	21,396.66	74.200%	7,159.34	-98.44	7,060.90
52	Transporte de material de base clase 2	M3	17,130.06	\$ 0.44	\$ 7,537.22640	-	14,967.80	14,367.80	83.875%	0.00	6,321.83	6,321.83
53	Asfalto RC-250, para imprimación	LIT	4,738.16	\$ 0.89	\$ 4,216.96240	-	4812.27	4,312.27	91.011%	0.00	3,837.92	3,837.92
54	C. rodadura hormigón asf. Mezclado en planta, e=2"	M2	3,384.40	\$ 9.76	\$ 33,031.74400	-	3,080.19	3,080.19	91.011%	0.00	30,062.85	30,062.85
55	Marcas en pavimento	MIL	1,692.20	\$ 0.46	\$ 778.41200	-	1,567.00	1,567.00	92.601%	0.00	720.82	720.82
56	Señales ecológicas (2.40mx1.20m)	u	2.00	\$ 280.59	\$ 561.18000	2.00	-	2.00	100.000%	561.18	0.00	561.18
57	Señales informativas (2.40mx1.20m)	u	4.00	\$ 280.59	\$ 1,122.36000	4.00	-	4.00	100.000%	1,122.36	0.00	1,122.36
58	Señales reglamentarias (0.75mx0.75m)	u	10.00	\$ 89.93	\$ 899.30000	10.00	-	10.00	100.000%	899.30	0.00	899.30
59	Señales preventivas (0.75mx0.75m)	u	10.00	\$ 89.93	\$ 899.30000	10.00	-	10.00	100.000%	899.30	0.00	899.30
IMPACTO AMBIENTAL												
60	Basureros metálicos	u	4.00	\$ 62.40	\$ 249.60000	4.00	-	4.00	100.000%	249.60	0.00	249.60
61	Letrinas	u	1.00	\$ 660.20	\$ 660.20000	1.00	-	1.00	100.000%	660.20	0.00	660.20
62	Guardaánia v/o bodega	u	1.00	\$ 1,482.80	\$ 1,482.80000	1.00	-	1.00	100.000%	1,482.80	0.00	1,482.80
63	Charlas de concientización ambiental	u	2.00	\$ 206.70	\$ 413.40000	2.00	-	2.00	100.000%	413.40	0.00	413.40
64	Rotulos ambientales(2.40X1.20)m	u	2.00	\$ 373.20	\$ 746.40000	2.00	-	2.00	100.000%	746.40	0.00	746.40
PARTICIPACION CIUDADANA												
65	Comunicados radiales	u	270.00	\$ 6.00	\$ 1,620.00000	-	270.00	270.00	100.000%	0.00	1,620.00	1,620.00
ACABADOS ARTISTICOS												
66	Canal tol galv h=15cm, a=15cm desarr. 60 cm	m	139.82	\$ 11.33	\$ 1,580.76160	140.00	-	140.00	100.344%	1,586.20	0.00	1,586.20
67	Cubierta de galvanumen mini troquelado curvo e=0.40 mm	m ²	491.70	\$ 21.35	\$ 10,497.79500	390.40	-	390.40	79.398%	8,335.04	0.00	8,335.04

GOBIERNO AUTONOMO DESCENTRALIZADO PROVINCIAL DE PASTAZA
DPTO. _____ FISCALIZACIÓN



ACUMULADO
1,581,633.72
1,578,745.04
0.00
99.82%

FARCIAL
152,147.04
0.00
9.62%

V. CONTRATO :
V. PLANILLAS :
V. EXCEDENTES :
% DE AVANCE :

16-nov-22
A

PLANILLA DE LIQUIDACIÓN

CONSTRUCCIÓN DEL PUENTE SOBRE EL RIO PUYO, SECTOR PUYUPUNGO, PARROQUIA MADRE TIERRA, CANTÓN MERA, PROVINCIA DE PASTAZA.
3 de mayo de 2023
6 de julio de 2021
17 de noviembre de 2022
01-nov-22

FECHA DE PLANILLA :
INICIO DEL PLAZO :
TERMINACIÓN DEL PLAZO :
PERÍODO :

OBRA
FECHA DE CONTRATO
CONTRATISTA
PLAZO
AMPLIACIONES
SUSPENSIÓN
TOTAL PLAZO
TOTAL P.C. + A. + S.

: martes, 1 de junio de 2021
: CONSORCIO ARKO
: 365 Días a partir de la orden de inicio
: 64 Días
: 71 Días
: 429 Días
: 500 Días

ITEMS	DESCRIPCIÓN	UNIDAD	CANTIDAD	PRECIO CONTRATO	TOTAL	CANTIDADES		% TOTAL	T. ANTERIOR	ESTE PERIODO	T. ANTERIOR	ESTE PERIODO	IMPORTE	TOTAL FECHA
						T. ANTERIOR	ESTE PERIODO							
68	Pintura artística tipo serpiente	m ²	830.73	\$ 16.00	\$ 13.291.680.00	-	777.24	777.24	0.00	0.00	16416.70	0.00	12.435.84	12435.84
69	Escultura de cabeza de serpiente	u	2.00	\$ 8.208.35	\$ 16.416.700.00	2.00			1426598.00	152.147.04	570639.21	60,558.82	152,147.04	1,578,745.04
TOTAL						\$ 1,581,633,72430								631,498.03
Descuento Anticipo (40%)														
Multas														
LÍQUIDO						\$ 6.326.53							91.288.22	6.326.53

SON: NOVENTA Y UN MIL DOSCIENTOS OCHENTA Y OCHO 22/100 DÓLARES AMERICANOS SIN INCLUIR IVA

632 653 318

632,014,46

Favor verificar el valor del Anticipo acumulado.



Elmado electrónicamente por:
MARCIA JANETH LOPEZ
PAREDES



Elmado electrónicamente por:
CLAUDIO FERMIN
CAYAMBE GUILLCAPI

Ing. Marcia López - P.C. CONSORCIO COLOVAL
FISCALIZADOR

Consortio Arko
CONTRATISTA

CONSORCIO COLOVAL INGENIERÍA

FISCALIZACIÓN EXTERNA

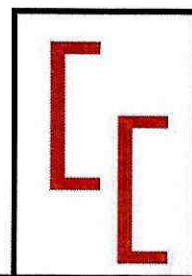

PLANILLA DE LIQUIDACIÓN



Pastaza
GOBIERNO PROVINCIAL

CONTIENE:

ANEXOS DE VOLÚMENES DE OBRA

PROYECTO: CONSTRUCCIÓN DEL PUENTE SOBRE EL RÍO PUYO, SECTOR PUYUPUNGO,
UBICACIÓN: PARROQUIA MADRE TIERRA, CANTÓN MERA, PROVINCIA DE PASTAZA
CONTRATANTE: PARROQUIA MADRE TIERRA
CONTRATISTA: GAD PROVINCIAL DE PASTAZA
FISCALIZADOR: CONSORCIO ARKO
CONSORCIO COLOVAL INGENIERIA

FECHA DEL CONTRATO: 1/6/2021
PLAZO: 365
MONTO DEL CONTRATO: 1,581,633.724
VALOR DEL ANTICIPO: 632,653.49
FECHA DE NOTIFICACION ANTICIPO: 5/7/2021
PLAZO TRANSCURRIDO: 498 DIAS
SUSPENSIÓN DE PLAZO: 3/5/2022
DIAS DE SUSPENSIÓN PLAZO: 71 DIAS
REINICIO DE TRABAJOS: 13/7/2022
FIN DE PLAZO: 17/11/2022
PERIODO: 1/11/2022 AL 16/11/2022

ANEXO RUBRO NRO 18 DE LA PLANILLA DE LIQUIDACION

RUBRO	DESCRIPCIÓN	U	CANTIDAD CONTRATADA
18	Cemento epoxico para terminales	cm3	44000.00

CANTIDAD PLANILLA	CANTIDAD
15	38377.80

UBICACIÓN	DESCRIPCIÓN	CANTIDADES				VOLUMEN	CANTIDAD	TOTAL EJECUTADO
		R (cm)	r (cm)	h (cm)	l (cm)			
ELEMENTOS PARA PÉNDOLAS AGUAS ARRIBA	Cemento Epoxico Terminales (SOCKET para Péndolas)	▲ 2.30	1.45	12.70	3.14	142.67	23	3,281.40
ELEMENTOS PARA PÉNDOLAS AGUAS ARRIBA	Desc. De cable principal D = 1" - PENDOLAS	■ 2.54	1.27	12.70	3.14	-64.35	23	1,480.09
ELEMENTOS PARA PÉNDOLAS AGUAS ABAJO	Cemento Epoxico Terminales (SOCKET para Terminales)	▲ 2.30	1.45	12.70	3.14	142.67	23	3,281.40
ELEMENTOS PARA PÉNDOLAS AGUAS ABAJO	Desc. De cable principal D = 1" - PENDOLAS	■ 2.54	1.27	12.70	3.14	-64.35	23	1,480.09
TOTAL								3,602.61

▲ $V = \frac{1}{3} \pi h (R^2 + r^2 + Rr)$

■ $V = \pi r^2 \times h$

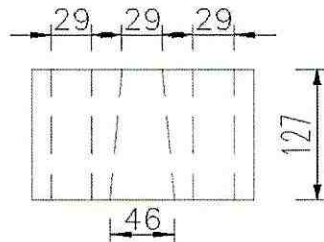
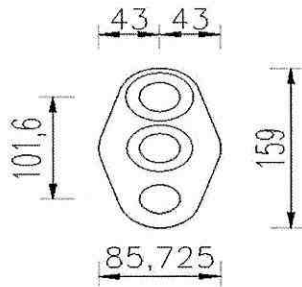

Firmado electrónicamente por:
MARCIA JANETH LOPEZ
 PAREDES

CONSORCIO COLOVAL INGENIERIA
 FISCALIZADOR



Firmado electrónicamente por:
CLAUDIO FERMIN
 CAYAMBE GUILCAPI

CONSORCIO ARKO
 CONTRATISTA

UBICACIÓN	DESCRIPCIÓN	CANTIDADES					VOLUMEN	CANTIDAD	TOTAL EJECUTADO
		R (cm)	r (cm)	h (cm)	Π (cm)				
CAJÓN DE ANCLAJE MARGEN IZQUIERDO	Cemento Epoxico Terminales (SOCKET para Terminal de Cajón de anclaje)	▲ 6.95	3.49	30.48	3.14		2,705.83	8	21,646.65
CAJÓN DE ANCLAJE MARGEN IZQUIERDO	Desc. De cable principal D = 2 1/2"	■ 6.35	3.18	30.48	3.14		-965.28	8	- 7,722.22
CAJÓN DE ANCLAJE MARGEN DERECHO	Cemento Epoxico Terminales (SOCKET para Terminal de Cajón de anclaje)	▲ 6.95	3.49	30.48	3.14		2,705.83	8	21,646.65
CAJÓN DE ANCLAJE MARGEN DERECHO	Desc. De cable principal D = 2 1/2"	■ 6.35	3.18	30.48	3.14		-965.28	8	- 7,722.22
TOTAL									27,848.86

$$V = \frac{1}{3} \pi x (R^2 + r^2 + Rr)$$

$$V = \pi \times r^2 \times h$$

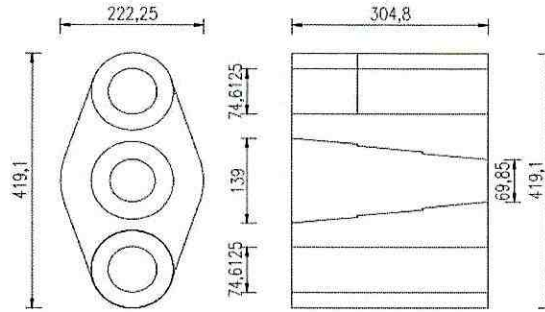

UBICACIÓN	DESCRIPCIÓN	CANTIDADES						AREA	VOLUMEN	CANTIDAD	TOTAL EJECUTADO
		D (cm)	Π (cm)	L (cm) Long Cuerda	b (cm)	h (cm)					
CAJÓN DE ANCLAJE MARGEN IZQUIERDO	Cemento Epoxico Terminales para Terminales, alrededor del cable	8.35	3.14	19.95	5.00	5.00	12.50	249.36	8.00	1,994.91	
CAJÓN DE ANCLAJE MARGEN DERECHO	Cemento Epoxico Terminales para Terminales, alrededor del cable	6.35	3.14	19.95	5.00	5.00	12.50	249.36	8.00	1,994.91	
MORDAZAS	Cemento Epoxico Péndolas (Terminal de vaciado Superior), alrededor del cable	2.54	3.14	7.98	4.00	4.00	8.00	63.84	23.00	1,468.25	
MORDAZAS	Cemento Epoxico Péndolas (Socket o terminal Inferior), alrededor del cable	2.54	3.14	7.98	4.00	4.00	8.00	63.84	23.00	1,468.25	
TOTAL										6,926.33	



Firmado electrónicamente por:
MARCIA JANETH LOPEZ
PAREDES

CONSORCIO COLOVAL INGENIERIA
FISCALIZADOR



Firmado electrónicamente por:
CLAUDIO FERMIN
CAYAMBE GUILLCAPI

CONSORCIO ARKO
CONTRATISTA

PROYECTO: CONSTRUCCIÓN DEL PUENTE SOBRE EL RÍO PUYO, SECTOR PUYUPUNGO, PARROQUIA MADRE TIERRA, CANTÓN MERA, PROVINCIA DE PASTAZA
UBICACIÓN: PARROQUIA MADRE TIERRA
CONTRATANTE: GAD PROVINCIAL DE PASTAZA
CONTRATISTA: CONSORCIO ARKO
FISCALIZADOR: CONSORCIO COLOVAL INGENIERÍA

FECHA DEL CONTRATO:

PLAZO:
MONTO DEL CONTRATO USD\$:
VALOR DEL ANTIPO USD\$:
FECHA DEL ANTIPO:
PLAZO TRANSCURRIDO:
SUSPENSIÓN DE PLAZO:
DIAS DE SUSPENSIÓN PLAZO:
REINICIO DE TRABAJOS:
FIN DE PLAZO:
PERIODO:

365
 1,581,633.724
 632,653.49
 5/7/2021
 498 DIAS
 3/5/2022
 71 DIAS
 13/7/2022
 17/11/2022
 1/11/2022 AL 16/11/2022

ANEXO RUBRO NRO 23 DE LA PLANILLA DE LIQUIDACION

RUBRO	DESCRIPCIÓN	U	CANTIDAD CONTRATADA
23	Suministro y fabricación de acero estructural A 500	kg	17382.79

CANTIDAD PLANILLA 15	CANTIDAD
	234.39

POS	DESCRIPCIÓN	DIMENSIONES			PESO UNITARIO (KG)	CANTIDAD	PESO TOTAL (KG)	TIPO ACERO	OBSERVACIONES
		LONGITUD (mm)	ANCHO (mm)	ESPESOR (mm)					
20	COLUMNA EXTRA MARGEN IZQ	1200	101.6	3	8.75	4	34.99		
20	COLUMNA EXTRA MARGEN DER	806	101.6	3	5.88	2	11.75		
22	PASAMANO EXTRA MARGEN IZQ	2890	101.6	3	21.07	6	126.41		
22	PASAMANO EXTRA MARGEN DER	1400	101.6	3	10.21	6	61.24		
TOTAL:							234.39	kg	

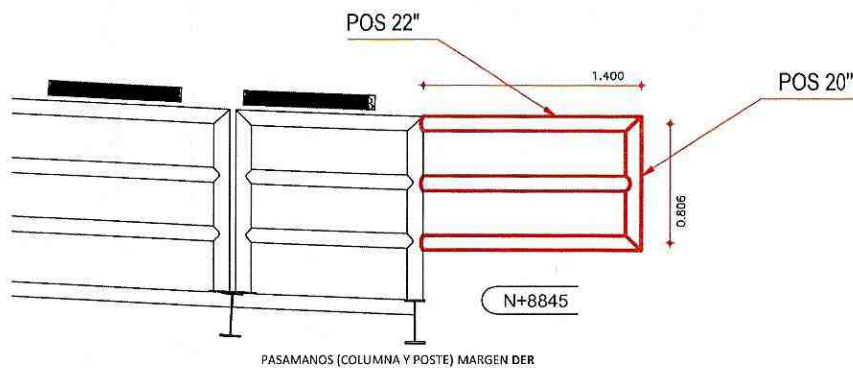
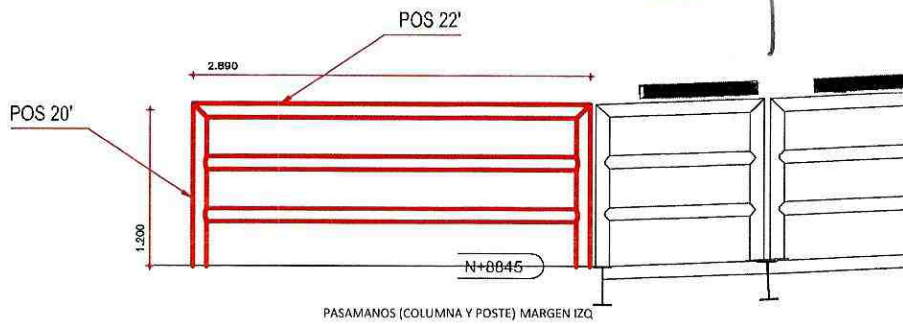

Firmado electrónicamente por:
MARCIA JANETH LOPEZ
 PAREDES

CONSORCIO COLOVAL INGENIERÍA
 FISCALIZADOR



Firmado electrónicamente por:
CLAUDIO FERMIN
 CAYAMBE GUILCAPI

CONSORCIO ARKO
 CONTRATISTA

PROYECTO: CONSTRUCCIÓN DEL PUENTE SOBRE EL RÍO PUYO, SECTOR PUYUPUNGO, PARROQUIA MADRE TIERRA, CANTÓN MERA, PROVINCIA DE PASTAZA
UBICACIÓN: PARROQUIA MADRE TIERRA
CONTRATANTE: GAD PROVINCIAL DE PASTAZA
CONTRATISTA: CONSORCIO ARKO
FISCALIZADOR: CONSORCIO COLOVAL INGENIERÍA

FECHA DEL CONTRATO:

1/6/2021

PLAZO: 365
MONTO DEL CONTRATO USDS: 1,581,633.724
VALOR DEL ANTICIPO USDS: 632,653.49
FECHA DEL ANTICIPO: 5/7/2021
PLAZO TRANSCURRIDO: 498 DIAS
SUSPENSIÓN DE PLAZO: 3/5/2022
DIAS DE SUSPENSIÓN PLAZO: 71 DIAS
REINICIO DE TRABAJOS: 13/7/2022
FIN DE PLAZO: 17/11/2022
PERIODO: 1/11/2022 AL 16/11/2022

ANEXO RUBRO NRO 28 DE LA PLANILLA DE LIQUIDACION

RUBRO	DESCRIPCIÓN	U	CANTIDAD CONTRATADA
28	Placas de neopreno reforzado DS70(400x400x50mm)(400x300x20mm)	u	8,00

CANTIDAD PLANILLA	CANTIDAD
15	8,00

DESCRIPCIÓN	DIMENSIONES			PESO UNITARIO (KG)	CANTIDAD	AREA TOTAL	TIPO ACERO	OBSERVACIONES	
	LONGITUD (mm)	ANCHO (mm)	ESPESOR (mm)						
VEREDA PUENTE	30.00	30.00	4.00	147.20	8.00				
TOTAL:						8.00	u		

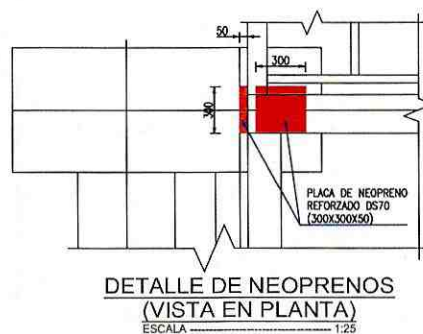
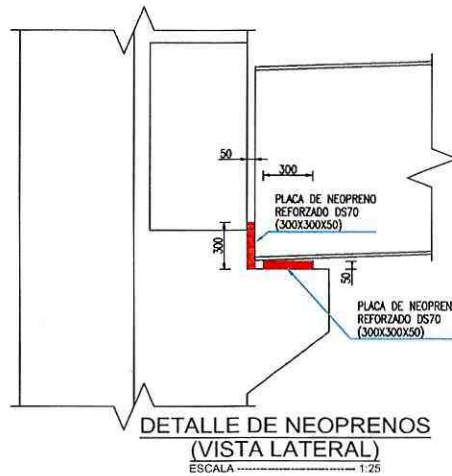

firmado electrónicamente por:
MARCIA JANETH LOPEZ
PAREDES

CONSORCIO COLOVAL INGENIERÍA
FISCALIZADOR



firmado electrónicamente por:
CLAUDIO FERMIN
CAYAMBE GUILCAPI

CONSORCIO ARKO
CONTRATISTA

PROYECTO: CONSTRUCCIÓN DEL PUENTE SOBRE EL RÍO PUYO, SECTOR PUYUPUNGO, PARROQUIA MADRE TIERRA, CANTÓN MERA, PROVINCIA DE PASTAZA
 UBICACIÓN: PARROQUIA MADRE TIERRA
 CONTRATANTE: GAD PROVINCIAL DE PASTAZA
 CONTRATISTA: CONSORCIO ARKO
 FISCALIZADOR: CONSORCIO COLOVAL INGENIERÍA
 EXTERNO

FECHA DEL CONTRATO: 1/6/2021

365
 1,581,633.724
 632,653.49
 5/7/2021
 498 DIAS
 3/5/2022
 71 DIAS
 13/7/2022
 17/11/2022
 1/11/2022 AL 16/11/2022

PLAZO:
 MONTO DEL CONTRATO USD\$:
 VALOR DEL ANTICIPO USD\$:
 FECHA DEL ANTICIPO:
 PLAZO TRANSCURRIDO:
 SUSPENSIÓN DE PLAZO:
 DIAS DE SUSPENSIÓN DE PLAZO:
 REINICIO DE TRABAJOS:
 FIN DE PLAZO:
 PERIODO:

ANEXO RUBRO NRO 29 DE LA PLANILLA DE LIQUIDACION

RUBRO	DESCRIPCIÓN	U	CANTIDAD CONTRATADA
29	Montaje de acero estructural	kg	17382.79

CANTIDAD PLANILLA	CANTIDAD
15	15557.53

POS	DESCRIPCIÓN	DIMENSIONES			PESO UNITARIO (KG)	CANTIDAD	PESO TOTAL (KG)	TIPO ACERO	OBSERVACIONES
		LONGITUD (mm)	ANCHO (mm)	ESPESOR (mm)					
18	VIGA LONGITUDINAL VEREDA	68517	100	3	452.21	4	1808.84	A-500	VEREDA
19	VIGA TRANSVERSAL VEREDA	1600	100	3	10.50	138	1428.18	A-500	VEREDA
20	COLUMNA PASAMANO	1200	101.8	3	8.75	50	437.40	A-500	PASAMANO
21	COLUMNA EXTRA-MARQUEADO CD	1200	101.8	3	8.75	4	34.99	A-500	
21	COLUMNA EXTRA-MARQUEADO CDF	800	101.8	3	5.88	2	11.75	A-500	
22	PASAMANO	68517	101.8	3	452.21	12	5426.55	A-500	PASAMANO
21	PASAMANO EXTRA-MARQUEADO	2850	101.8	3	21.07	6	128.41	A-500	
21	PASAMANO EXTRA-MARQUEADO CDF	1400	101.8	3	10.21	8	81.24	A-500	
31	COLUMNA PASAMANO	1330	101.8	3	8.70	50	484.78	A-500	PASAMANO
32	COLUMNA CUBIERTA DE VEREDA	1800	78.2	3	12.42	50	821.00	A-500	CUBERTA
33	VIGA CUBIERTA DE VEREDA	2330	78.2	3	18.08	50	803.85	A-500	CUBERTA
34	CORREA CUBIERTA DE VEREDA	68978	50.8	3	311.09	6	1866.54	A-500	CUBERTA
36	VIGA ESCULTURA	2953	78.2	3	20.38	28	570.52	A-500	ESCULTURA
37	CORREA DE ESCULTURA	51760	50.8	3	233.44	8	1867.50	A-500	ESCULTURA
TOTAL:							15557.53	kg	

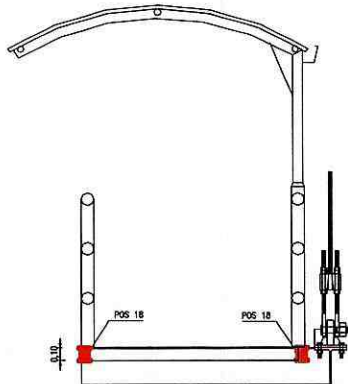

SECCION TRANSVERSAL VEREDA LADO IZQUIERDO

DETALLE POS -18

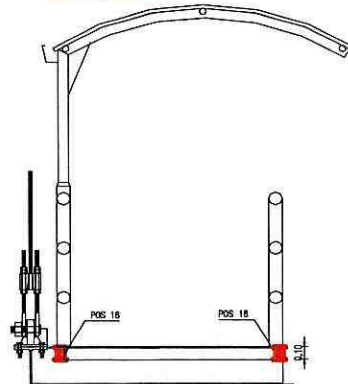

SECCION TRANSVERSAL VEREDA LADO DERECHO

DETALLE POS -18

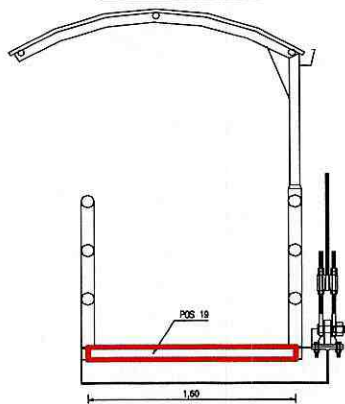

SECCION TRANSVERSAL VEREDA LADO IZQUIERDO

DETALLE POS -19

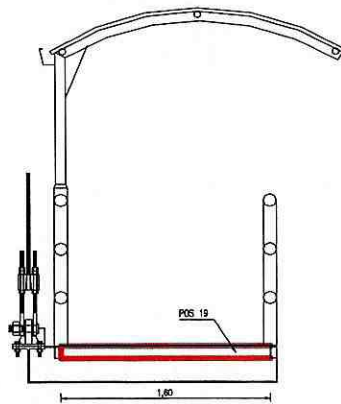

SECCION TRANSVERSAL VEREDA LADO DERECHO

DETALLE POS -19

CONSORCIO COLOVAL INGENIERÍA
 CARRERA 10 DE NOVIEMBRE 2007
 MARCELA JANETH LOPEZ
 PAREDES



Firmado electrónicamente por:
CLAUDIO FERMIN
CAYAMBE
CONTRATISTA

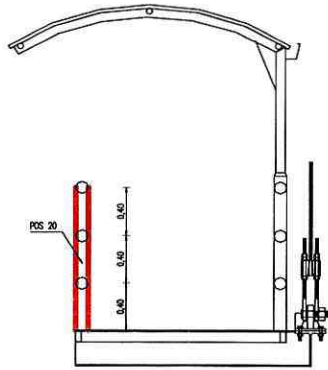

SECCION TRANSVERSAL VEREDA LADO IZQUIERDO
DETALLE POS -20

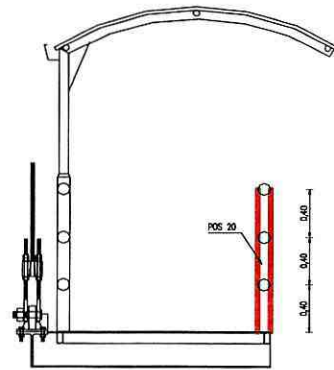

SECCION TRANSVERSAL VEREDA LADO DERECHO
DETALLE POS -20

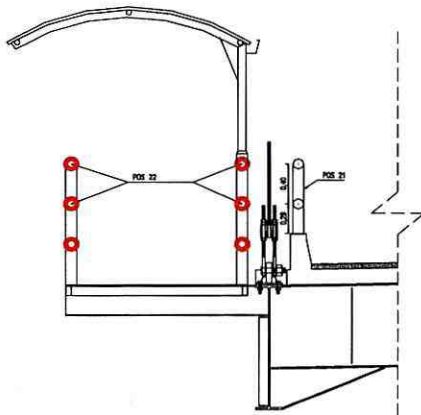

SECCION TRANSVERSAL VEREDA LADO IZQUIERDO
DETALLE POS -22

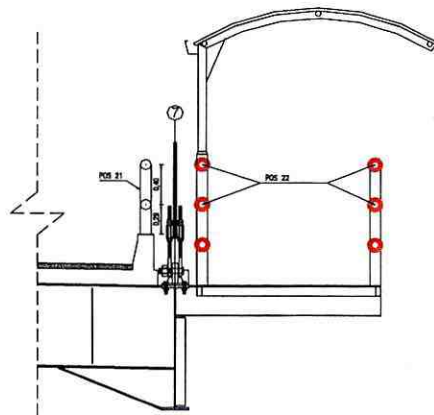

SECCION TRANSVERSAL VEREDA LADO DERECHO
DETALLE POS -22



Firmado electrónicamente por:
MARCIA JANETH LOPEZ
PAREDES

CONSORCIO COLOVAL INGENIERÍA
FISCALIZADOR



Firmado electrónicamente por:
CLAUDIO FERMIN
CAYAMBE GUILCAPI

CONSORCIO ARKO
CONTRATISTA

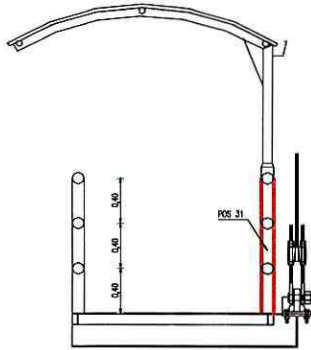

SECCION TRANSVERSAL VEREDA LADO IZQUIERDO

DETALLE POS -31

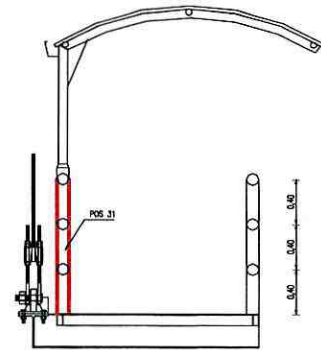

SECCION TRANSVERSAL VEREDA LADO DERECHO

DETALLE POS -31

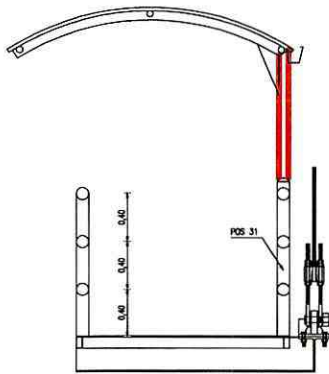

SECCION TRANSVERSAL VEREDA LADO IZQUIERDO

DETALLE POS -31

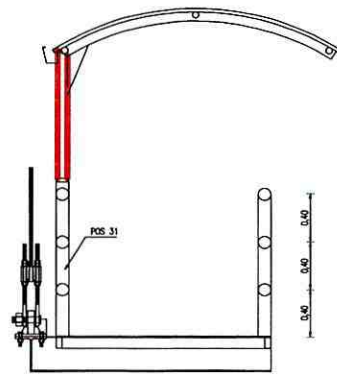

SECCION TRANSVERSAL VEREDA LADO DERECHO

DETALLE POS -31

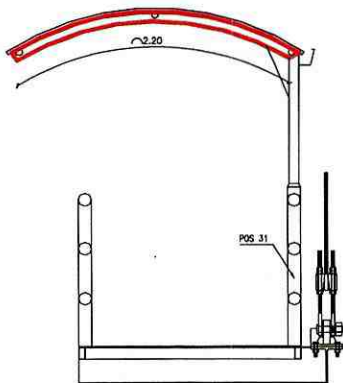

SECCION TRANSVERSAL VEREDA LADO IZQUIERDO

DETALLE POS -31

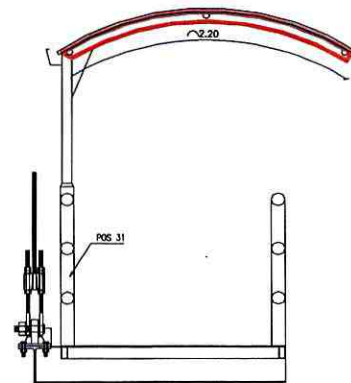

SECCION TRANSVERSAL VEREDA LADO DERECHO

DETALLE POS -31



Firmado electrónicamente por:
MARCIA JANETH LOPEZ
PAREDES

CONSORCIO COLOVAL INGENIERÍA
FISCALIZADOR



Firmado electrónicamente por:
CLAUDIO FERMIN
CAYAMBE GUILCAPI

CONSORCIO ARKO
CONTRATISTA

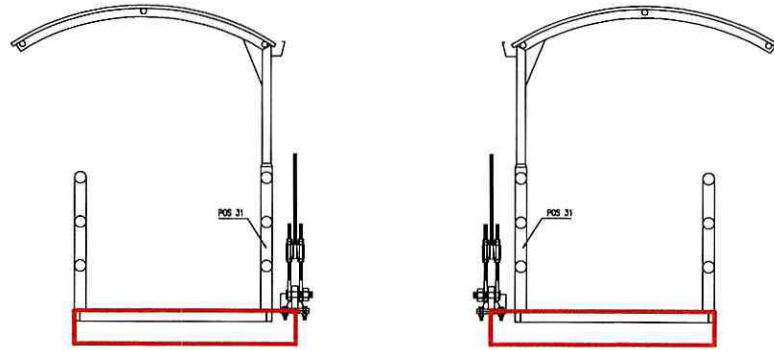

SECCION TRANSVERSAL VEREDA LADO IZQUIERDO

DETALLE POS -31

SECCION TRANSVERSAL VEREDA LADO DERECHO

DETALLE POS -31

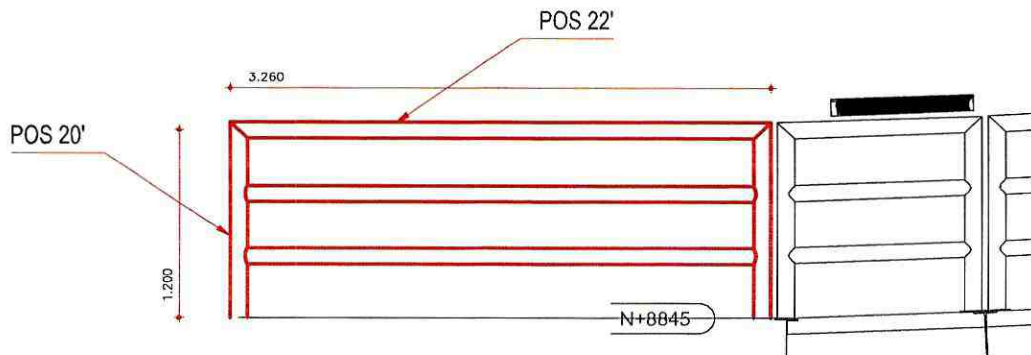

SECCION LONGITUDINAL LADO POMONA
DETALLE POS 20' Y POS 22'

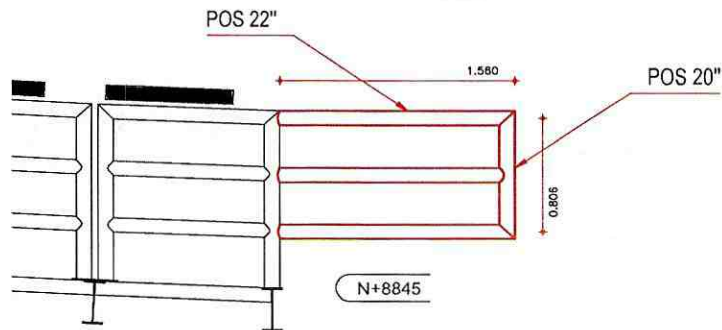

SECCION LONGITUDINAL LADO POMONA
DETALLE POS 20'' Y POS 22''



Firmado electrónicamente por:
MARCIA JANETH LOPEZ
PAREDES

CONSORCIO COLOVAL INGENIERÍA
FISCALIZADOR



Firmado electrónicamente por:
CLAUDIO FERMIN
CAYAMBE GUILCAPI

CONSORCIO ARKO
CONTRATISTA

PROYECTO: CONSTRUCCIÓN DEL PUENTE SOBRE EL RÍO PUYO, SECTOR PUYUPUNGO, PARROQUIA MADRE TIERRA, CANTÓN MERA, PROVINCIA DE PASTAZA.
 UBICACIÓN: PARROQUIA MADRE TIERRA
 CONTRATANTE: GAD PROVINCIAL DE PASTAZA
 CONTRATISTA: CONSORCIO ARKO
 FISCALIZADOR: CONSORCIO COLOVAL INGENIERIA

FECHA DEL CONTRATO:

1/6/2021

PLAZO: 365
 MONTO DEL CONTRATO USDS: 1,581,633.724
 VALOR DEL ANTICIPO USDS: 632,653.49
 FECHA DEL ANTICIPO: 5/7/2021
 PLAZO TRANSCURRIDO: 498 DIAS
 SUSPENSIÓN DE PLAZO: 3/5/2022
 DIAS DE SUSPENSIÓN PLAZO: 71 DIAS
 REINICIO DE TRABAJOS: 13/7/2022
 FIN DE PLAZO: 17/11/2022
 PERIODO: 1/11/2022 AL 16/11/2022 ✓

ANEXO RUBRO NRO 36 DE LA PLANILLA DE LIQUIDACION

RUBRO	DESCRIPCIÓN	U	CANTIDAD CONTRATADA
36	Suministro y montaje lámina de tol antideslizante e=4 mm	m2	232.97

CANTIDAD PLANILLA	CANTIDAD
15	238.69

DESCRIPCIÓN	DIMENSIONES			PESO UNITARIO (KG)	CANTIDAD	AREA TOTAL	TIPO ACERO	OBSERVACIONES
	LONGITUD (m)	ANCHO (m)	ESPESOR (mm)					
CAMINERAS 1	68.52	1.70	6.00	147.20	2.00	232.86		VEREDA
CAMINERAS 2	2.89	1.45	6.00	147.20	1.00	4.19		VEREDA
CAMINERAS 3	0.55	1.40	6.00	147.20	2.00	1.54		PASAMANO
								PASAMANO
								PASAMANO
								PASAMANO
								PASAMANO
								CUBERTA
								CUBERTA
								CUBERTA
								ESCULTURA
								ESCULTURA
TOTAL:						238.69	m2	

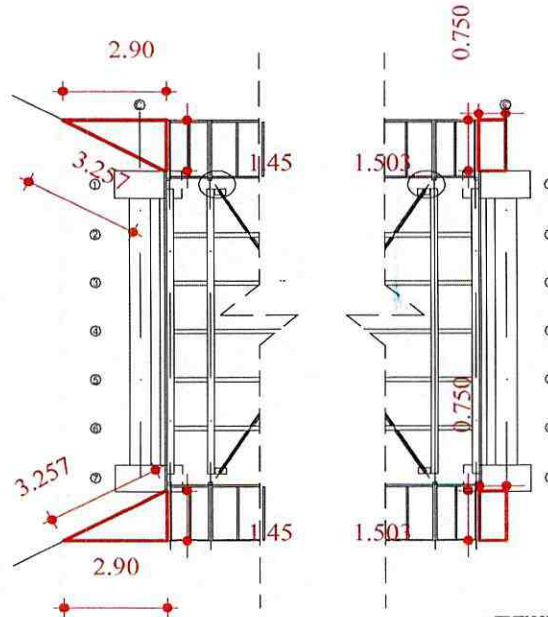
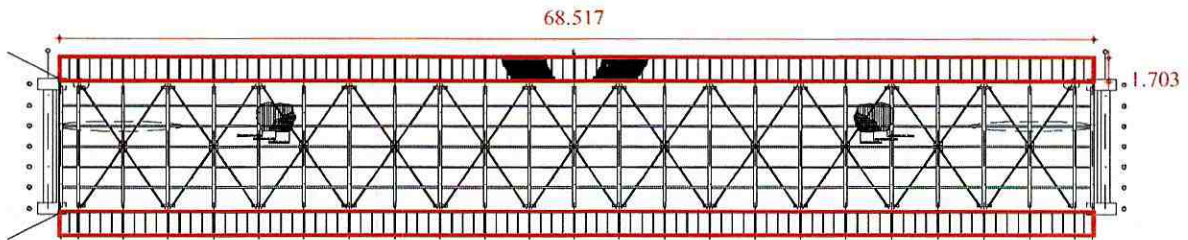

Firmado electrónicamente por:
MARCIA JANETH LOPEZ
 PAREDES

CONSORCIO COLOVAL INGENIERIA
 FISCALIZADOR



Firmado electrónicamente por:
CLAUDIO FERMIN
 CAYAMBE GUILCAPI

CONSORCIO ARKO
 CONTRATISTA

PROYECTO: CONSTRUCCIÓN DEL PUENTE SOBRE EL RÍO PUYO, SECTOR PUYUPUNGO, PARROQUIA MADRE TIERRA, CANTÓN MERA, PROVINCIA DE PASTAZA
UBICACIÓN: PARROQUIA MADRE TIERRA
CONTRATANTE: GAD PROVINCIAL DE PASTAZA
CONTRATISTA: CONSORCIO ARKO
FISCALIZADOR: CONSORCIO COLOVAL INGENIERÍA
EXTERNO

FECHA DEL CONTRATO: 1/6/2021
PLAZO: 365
MONTO DEL CONTRATO USD\$: 1,581,633.724
VALOR DEL ANTICIPO USD\$: 632,653.49
FECHA DEL ANTICIPO: 5/7/2021
PLAZO TRANSCURRIDO: 498 DIAS
SUSPENSIÓN DE PLAZO: 3/5/2022
DIAS DE SUSPENSIÓN PLAZO: 71 DIAS
REINICIO DE TRABAJOS: 13/7/2022
FIN DE PLAZO: 17/11/2022
PERIODO: 1/11/2022 AL 16/11/2022

ANEXO RUBRO NRO 37 DE LA PLANILLA DE LIQUIDACION

RUBRO	DESCRIPCIÓN	U	CANTIDAD CONTRATADA
37	Pintura de acero estructural	kg	107509.59

CANTIDAD PLANILLA	CANTIDAD
15	111598.05

TOTAL: Montaje de acero estructural

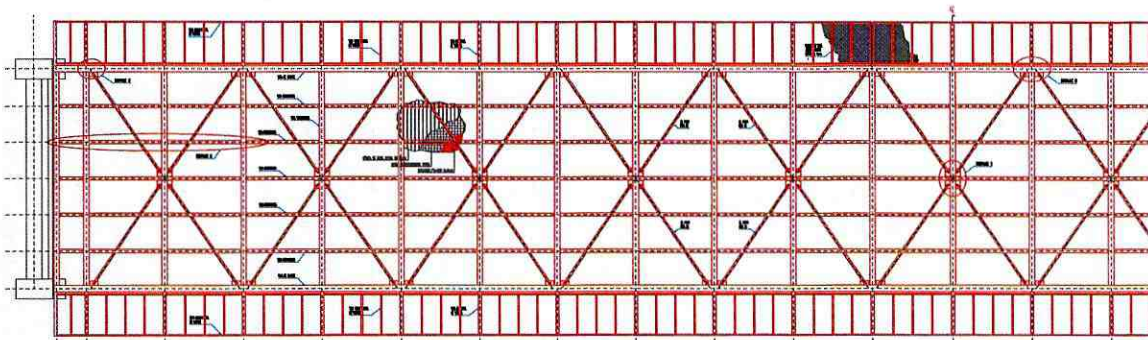
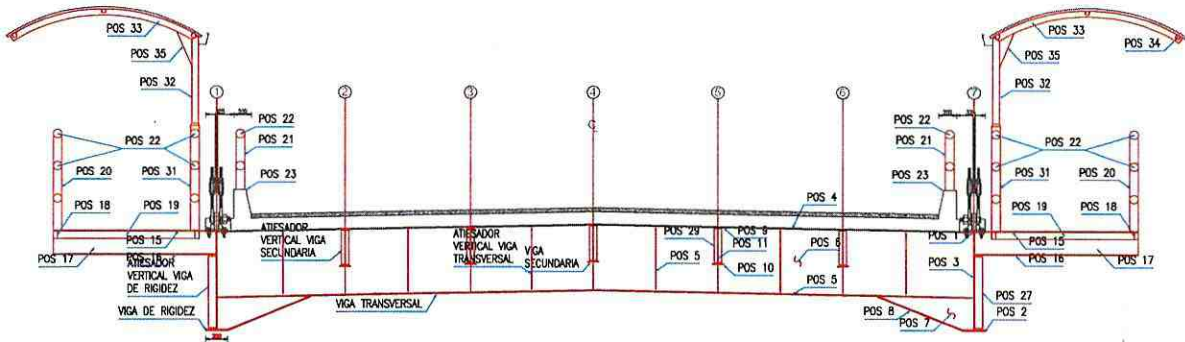

Firmado electrónicamente por:
MARCIA JANETH LOPEZ
PAREDES

CONSORCIO COLOVAL INGENIERÍA
 FISCALIZADOR



Firmado electrónicamente por:
CLAUDIO FERMIN
CAYAMBE GUILCAPI

CONSORCIO ARKO
 CONTRATISTA



GOBIERNO AUTONOMO DESCENTRALIZADO PROVINCIAL DE PASTAZA



PROYECTO: CONSTRUCCIÓN DEL PUENTE SOBRE EL RÍO PUYO, SECTOR PUYUPUNGO, PARROQUIA MADRE TIERRA, CANTÓN MERA, PROVINCIA DE PASTAZA
UBICACIÓN: PARROQUIA MADRE TIERRA
CONTRATANTE: GAD PROVINCIAL DE PASTAZA
CONTRATISTA: CONSORCIO ARKO
FISCALIZADOR: CONSORCIO COLOVAL INGENIERÍA
EXTERNO

FECHA DEL CONTRATO: 1/6/2021
PLAZO: 365
MONTO DEL CONTRATO USD\$: 1,581,633.72
VALOR DEL ANTICIPO USD\$: 632,653.49
FECHA DEL ANTICIPO: 5/7/2021
PLAZO TRANSCURRIDO: 498 DIAS
SUSPENSIÓN DE PLAZO: 3/5/2022
DÍAS DE SUSPENSIÓN PLAZO: 71 DIAS
REINICIO DE TRABAJOS: 13/7/2022
FIN DE PLAZO: 17/11/2022
PERIODO: 1/11/2022 AL 16/11/2022

ANEXO RUBRO NRO 38 DE LA PLANILLA DE LIQUIDACION

Table with 4 columns: RUBRO, DESCRIPCIÓN, U, CANTIDAD CONTRATADA. Row 1: 38, Junta JNA-52, u, 2.00

Summary table with 2 columns: CANTIDAD PLANILLA (15), CANTIDAD (2.00)

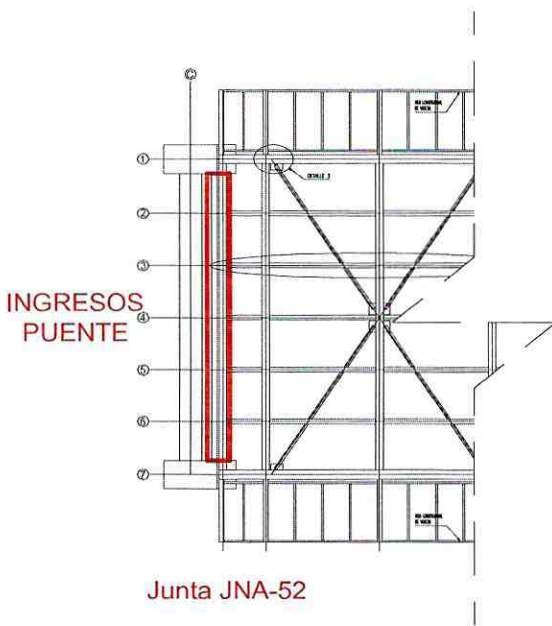

VISTA EN PLANTA

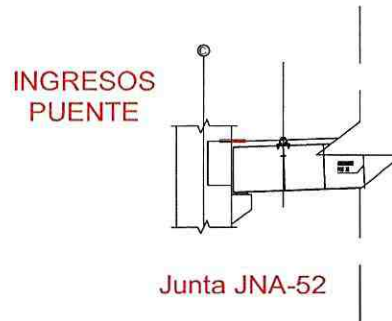

VISTA EN PERFIL



Firmado electrónicamente por: MARCIA JANETH LOPEZ PAREDES

CONSORCIO COLOVAL INGENIERÍA FISCALIZADOR



Firmado electrónicamente por: CLAUDIO FERMIN CAYAMBE GUILCAPI

CONSORCIO ARKO CONTRATISTA



GOBIERNO AUTONOMO DESCENTRALIZADO PROVINCIAL DE PASTAZA



PROYECTO: CONSTRUCCIÓN DEL PUENTE SOBRE EL RÍO PUYO, SECTOR PUYUPUNGO, PARROQUIA MADRE TIERRA, CANTÓN MERA, PROVINCIA DE PASTAZA
UBICACIÓN: PARROQUIA MADRE TIERRA
CONTRATANTE: GAD PROVINCIAL DE PASTAZA
CONTRATISTA: CONSORCIO ARKO
FISCALIZADOR: CONSORCIO COLOVAL INGENIERÍA
EXTERNO

FECHA DEL CONTRATO: 1/6/2021
PLAZO: 365
MONTO DEL CONTRATO US\$: 1,581,633.72
VALOR DEL ANTICIPO US\$: 632,653.49
FECHA DEL ANTICIPO: 5/7/2021
PLAZO TRANSCURRIDO: 498 DIAS
SUSPENSIÓN DE PLAZO: 3/5/2022
DÍAS DE SUSPENSIÓN PLAZO: 71 DIAS
REINICIO DE TRABAJOS: 13/7/2022
FIN DE PLAZO: 17/11/2022
PERIODO: 1/11/2022 AL 16/11/2022

ANEXO RUBRO NRO 42 DE LA PLANILLA DE LIQUIDACION

Table with 4 columns: RUBRO, DESCRIPCIÓN, U, CANTIDAD CONTRATADA. Row 1: 42, Excavación para cunetas y encauzamiento, m3, 233.01

Summary table with 2 columns: CANTIDAD PLANILLA (15), CANTIDAD (53.46)

Main table with columns: DESCRIPCIÓN, DIMENSIONES (AREA, LONGITUD, ESPESOR), VOL. TOTAL, CANTIDAD, VOL. TOTAL, OBSERVACIONES. Includes a TOTAL row at the bottom.

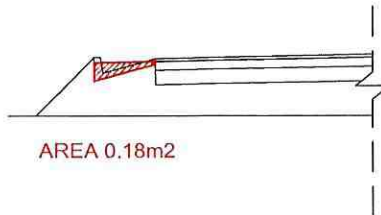

Firmado electrónicamente por: MARCIA JANETH LOPEZ PAREDES

CONSORCIO COLOVAL INGENIERÍA FISCALIZADOR



Firmado electrónicamente por: CLAUDIO FERMIN CAYAMBE GUILCAPI

CONSORCIO ARKO CONTRATISTA

PROYECTO: CONSTRUCCIÓN DEL PUENTE SOBRE EL RÍO PUJO, SECTOR PUJUPUNGO, PARROQUIA MADRE TIERRA, CANTÓN MERA, PROVINCIA DE PASTAZA
UBICACIÓN: PARROQUIA MADRE TIERRA
CONTRATANTE: GAD PROVINCIAL DE PASTAZA
CONTRATISTA: CONSORCIO ARKO
FISCALIZADOR: CONSORCIO COLOVAL INGENIERÍA
EXTERNO

FECHA DEL CONTRATO: 1/6/2021

PLAZO: 365
MONTO DEL CONTRATO USD\$: 1,581,633.72
VALOR DEL ANTICIPO USD\$: 632,653.49
FECHA DEL ANTICIPO: 5/7/2021
PLAZO TRANSCURRIDO: 498 DIAS
SUSPENSIÓN DE PLAZO: 3/5/2022
DIAS DE SUSPENSIÓN PLAZO: 71 DIAS
REINICIO DE TRABAJOS: 13/7/2022
FIN DE PLAZO: 17/11/2022
PERIODO: 1/11/2022 AL 16/11/2022

ANEXO RUBRO NRO 45 DE LA PLANILLA DE LIQUIDACION

RUBRO	DESCRIPCIÓN	U	CANTIDAD CONTRATADA
45	Hormigón para cunetas (fc=180 Kg/cm2)	m3	91.79

CANTIDAD PLANILLA	CANTIDAD
15	38.61

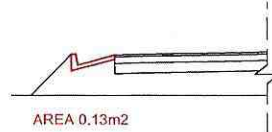

DESCRIPCION	DIMENSIONES			VOL. TOTAL	CANTIDAD	VOL. TOTAL	OBSERVACIONES
	AREA (m2)	LONGITUD (m)	ESPEJOR (mm)				
	0.13	41.00		5.33	1.00	5.33	VEREDA
	0.13	55.00		7.15	1.00	7.15	LADO POMAÑA VEREDA
	0.13	102.00		13.26	1.00	13.26	VEREDA
	0.13	99.00		12.87	1.00	12.87	LADO PUJUPUNGO VEREDA
TOTAL:					38.61	m3	

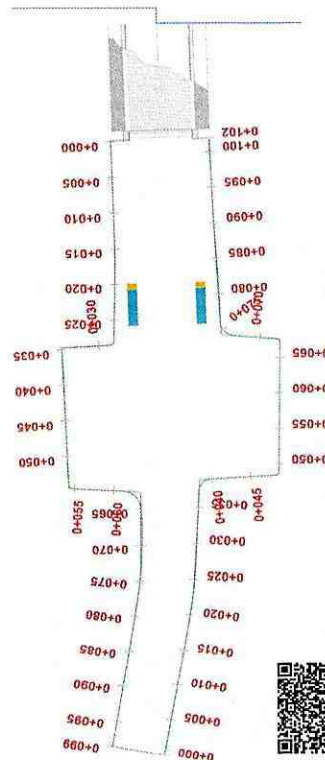
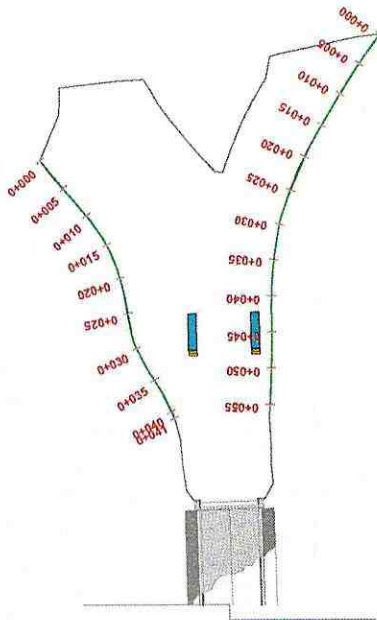

Firmado electrónicamente por:
MARCIA JANETH LOPEZ
PAREDES

CONSORCIO COLOVAL INGENIERÍA
 FISCALIZADOR



Firmado electrónicamente por:
CLAUDIO FERMIN
CAYAMBE GUILCAPTI

CONSORCIO ARKO
 CONTRATISTA

PROYECTO: CONSTRUCCIÓN DEL PUENTE SOBRE EL RÍO PUYO, SECTOR PUYUPUNGO, PARROQUIA MADRE TIERRA, CANTÓN MERA, PROVINCIA DE PASTAZA

FECHA DEL CONTRATO: 1/6/2021

UBICACIÓN: PARROQUIA MADRE TIERRA
CONTRATANTE: GAD PROVINCIAL DE PASTAZA

PLAZO: 365
MONTO DEL CONTRATO USD\$: 1,581,633.72

CONTRATISTA: CONSORCIO ARKO
FISCALIZADOR: CONSORCIO COLOVAL INGENIERIA EXTERNO

VALOR DEL ANTICIPO USD\$: 632,653.49
FECHA DEL ANTICIPO: 5/7/2021
PLAZO TRANSCURRIDO: 498 DIAS
SUSPENSIÓN DE PLAZO: 3/5/2022
DIAS DE SUSPENSIÓN PLAZO: 71 DIAS
REINICIO DE TRABAJOS: 13/7/2022
FIN DE PLAZO: 17/11/2022
PERIODO: 1/11/2022 AL 16/11/2022

ANEXO RUBRO NRO 46 DE LA PLANILLA DE LIQUIDACION

RUBRO	DESCRIPCION	U	CANTIDAD CONTRATADA
46	Material pétreo de mejoramiento (minada, cargada y regada)	m3	9258.53

CANTIDAD PLANILLA 15	CANTIDAD
	-122.17

Material pétreo de mejoramiento (minada, cargada y regada)			
Station	Area	VOLUMEN	VOL ACUM
MARGEN IZQ			
-0+000.00			
0+045.00	-9.90		
0+050.00	-19.12	-72.55	-72.55
0+053.00	-13.96	-49.62	-122.17
0+053.00			
0+225.00			
TOTAL:		-122.17	

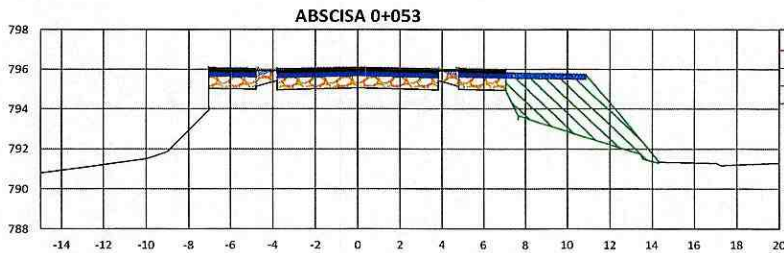
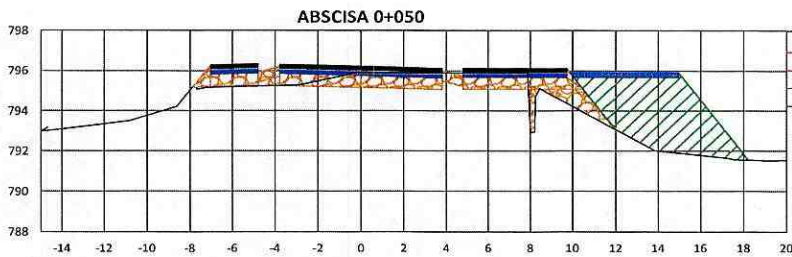
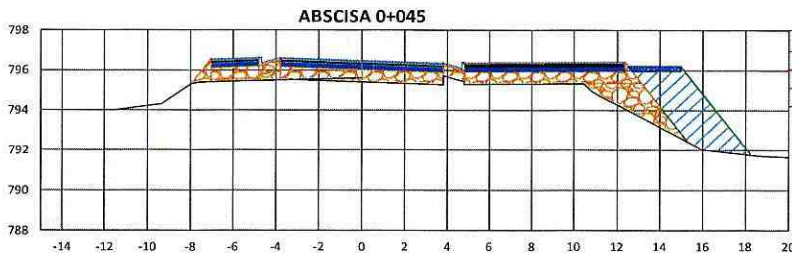

Firmado electrónicamente por:
MARCIA JANETH LOPEZ
FISCALIZADOR

CONSORCIO COLOVAL INGENIERIA
FISCALIZADOR



Firmado electrónicamente por:
CLAUDIO FERMIN
CAYAMBE GUILCAPI

CONSORCIO ARKO
CONTRATISTA

FECHA DEL CONTRATO: 1/6/2021
 PROYECTO: CONSTRUCCIÓN DEL PUENTE SOBRE EL RÍO PUYO, SECTOR PUYUPUNGO, PARROQUIA MADRE TIERRA, CANTÓN MERA, PROVINCIA DE PASTAZA
 UBICACIÓN: PARROQUIA MADRE TIERRA
 CONTRATANTE: GAD PROVINCIAL DE PASTAZA
 CONTRATISTA: CONSORCIO ARKO
 FISCALIZADOR: CONSORCIO COLOVAL INGENIERIA EXTERNO

PLAZO: 365
 MONTO DEL CONTRATO USD\$: 1,581,633.72
 VALOR DEL ANTICIPO USD\$: 632,653.49
 FECHA DEL ANTICIPO: 5/7/2021
 PLAZO TRANSCURRIDO: 498 DIAS
 SUSPENSIÓN DE PLAZO: 3/5/2022
 DIAS DE SUSPENSIÓN PLAZO: 71 DIAS
 REINICIO DE TRABAJOS: 13/7/2022
 FIN DE PLAZO: 17/11/2022
 PERIODO: 1/11/2022 AL 16/11/2022

ANEXO RUBRO NRO 47 DE LA PLANILLA DE LIQUIDACION

RUBRO	DESCRIPCION	U	CANTIDAD CONTRATADA
47	Material de subbase clase 3	m3	747.05

CANTIDAD PLANILLA 15	CANTIDAD
	-7.85

Material de subbase clase 3			
Station	Area	VOLUMEN	VOL ACUM
MARGEN IZQ.			
0+000.00			
0+045.00	-0.57		
0+050.00	-1.25	-4.55	-4.55
0+053.00	-0.95	-3.30	-7.85
0+053.00			
0+225.00			

TOTAL: -7.85

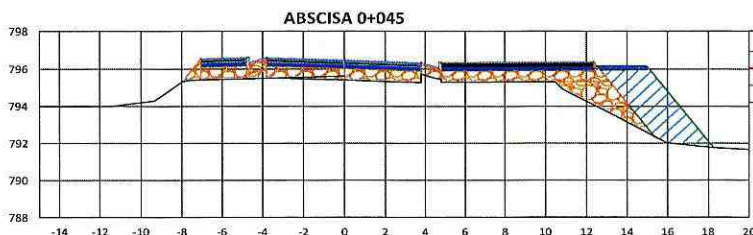

Material(a) at Station 0+045.00			
Material Name	Area	Volume	Cumulative Volume
SUB BASE RETRADO	0.57	0	0
MEJ. RETRADO	9.90	0	0

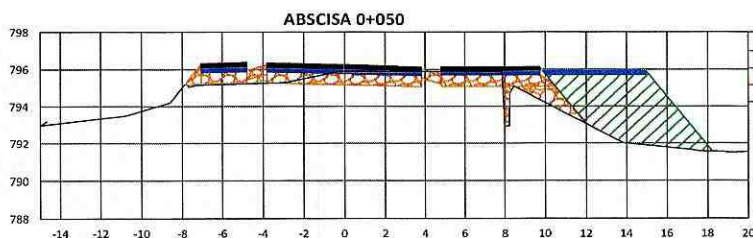

Material(a) at Station 0+050.00			
Material Name	Area	Volume	Cumulative Volume
SUB BASE RETRADO	1.25	4.55	4.55
MEJ. RETRADO	19.12	72.55	72.55

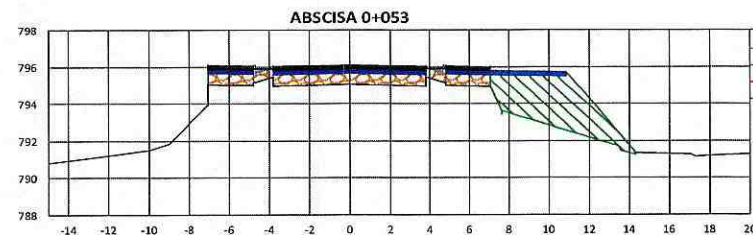

Material(a) at Station 0+055.00			
Material Name	Area	Volume	Cumulative Volume
SUB BASE RETRADO	0.95	3.30	7.85
MEJ. RETRADO	13.99	49.82	122.17



Firmado electrónicamente por:
 MARCIA JANETH LOPEZ
 PAREDES

CONSORCIO COLOVAL INGENIERIA
 FISCALIZADOR



Firmado electrónicamente por:
 CLAUDIO FERMIN
 CAYAMBE GUILCAPI

CONSORCIO ARKO
 CONTRATISTA



GOBIERNO AUTONOMO DESCENTRALIZADO PROVINCIAL DE PASTAZA



PROYECTO:
UBICACIÓN:
CONTRATANTE:
CONTRATISTA:
FISCALIZADOR:
EXTERNO

CONSTRUCCIÓN DEL PUENTE SOBRE EL RÍO PUYO, SECTOR PUYUPUNGO, PARROQUIA MADRE TIERRA,
CANTÓN MERA, PROVINCIA DE PASTAZA
PARROQUIA MADRE TIERRA
GAD PROVINCIAL DE PASTAZA
CONSORCIO ARKO
CONSORCIO COLOVAL INGENIERÍA

FECHA DEL CONTRATO:

1/6/2021

PLAZO:
MONTO DEL CONTRATO USD\$:
VALOR DEL ANTICIPO USD\$:
FECHA DEL ANTICIPO:
PLAZO TRANSCURRIDO
SUSPENSIÓN DE PLAZO:
DÍAS DE SUSPENSIÓN PLAZO
REINICIO DE TRABAJOS:
FIN DE PLAZO:
PERIODO:

365
1,581,633.72
632,653.49
5/7/2021
498 DIAS
3/5/2022
71 DIAS
13/7/2022
17/11/2022
1/11/2022 AL 16/11/2022

ANEXO RUBRO NRO 48 DE LA PLANILLA DE LIQUIDACION

RUBRO	DESCRIPCIÓN	U	CANTIDAD CONTRATADA
48	Material de base clase 2	m3	443.78

CANTIDAD PLANILLA 15	CANTIDAD
	378.10

Estacion	Area	Volume	Cumulative Volume
0+000.00	2.64	0	0
	2.27	4.01	4.01
0+004.00	2.51	3.93	7.95
0+006.00	2.79	4.5	12.45
0+008.00	3.14	5.22	17.67
0+010.00	2.66	5.07	22.74
0+012.00	2.64	4.49	27.23
0+014.00	2.89	4.84	32.07
0+016.00	3.05	6.86	38.93
0+018.00	5.45	11.19	50.12
0+020.00	5.53	13.36	63.48
0+022.00	5.46	12.57	76.05
0+024.00	4.63	10.97	87.02
0+026.00	4.11	8.92	95.94
0+028.00	3.75	7.68	103.62
0+030.00	3.48	6.83	110.45
0+032.00	3.21	6.17	116.62
0+035.00	2.98	6.87	123.49
0+040.00	2.98	14.89	138.38
0+045.00	2.98	14.89	153.27
0+050.00	2.98	14.89	168.15
0+055.00	1.82	11.98	180.13
0+060.00	1.82	9.08	189.21
0+065.00	1.82	9.08	198.28
0+070.00	0	4.54	202.82
0+075.00	PUENTE		
0+135.00			
0+140.00	1.82	4.54	207.36
0+145.00	1.82	9.08	216.43
0+150.00	1.82	9.08	225.51
0+155.00	1.82	9.08	234.58
0+160.00	1.82	9.08	243.66
0+165.00	4.14	14.89	258.55
0+170.00	4.14	20.7	279.25
0+175.00	4.14	20.7	299.95
0+180.00	4.14	20.7	320.65
0+185.00	1.14	15.84	336.49
0+188.00	1.14	2.28	338.77
0+190.00	1.14	2.28	341.05
0+192.00	1.14	2.28	343.33
0+194.00	1.14	2.28	345.61
0+196.00	1.14	2.28	347.89
0+198.00	1.14	2.28	350.17
0+200.00	1.14	2.28	352.45
0+202.00	1.14	2.28	354.73
0+204.00	1.14	2.28	357.01
0+206.00	1.14	2.28	359.29
0+208.00	1.14	2.28	361.57
0+210.00	1.14	2.28	363.85
0+215.00	1.14	5.7	369.55
0+220.00	1.14	5.7	375.25
0+225.00	0	2.85	378.1



Firmado electrónicamente por
MARCIA JANETH LOPEZ
PAREDES

CONSORCIO COLOVAL INGENIERÍA
FISCALIZADOR



Firmado electrónicamente por
CLAUDIO FERMIN
CAYAMBE GUILCAPI

CONSORCIO ARKO
CONTRATISTA

PROYECTO: CONSTRUCCIÓN DEL PUENTE SOBRE EL RÍO PUYO, SECTOR PUYUPUNGO, PARROQUIA MADRE TIERRA, CANTÓN MERA, PROVINCIA DE PASTAZA
UBICACIÓN: PARROQUIA MADRE TIERRA
CONTRATANTE: GAD PROVINCIAL DE PASTAZA
CONTRATISTA: CONSORCIO ARKO
FISCALIZADOR: CONSORCIO COLOVAL INGENIERÍA EXTERNO

FECHA DEL CONTRATO: 1/6/2021
PLAZO: 365

1/6/2021

MONTO DEL CONTRATO USD\$: 1,581,633.72
VALOR DEL ANTICIPO USD\$: 632,653.49
FECHA DEL ANTICIPO: 5/7/2021
PLAZO TRANSCURRIDO: 498 DIAS
SUSPENSIÓN DE PLAZO: 3/5/2022
DÍAS DE SUSPENSIÓN PLAZO: 71 DIAS
REINICIO DE TRABAJOS: 13/7/2022
FIN DE PLAZO: 17/11/2022
PERIODO: 1/11/2022 AL 16/11/2022

ANEXO RUBRO NRO 50 DE LA PLANILLA DE LIQUIDACION

RUBRO	DESCRIPCÓN	U	CANTIDAD CONTRATADA
50	Transporte de material pétreo de mejoramiento	m3-km	357379.27

DISTANCIA A RECORRER:	km
	38

CANTIDAD PLANILLA 15	CANTIDAD
	-4642.46

Material pétreo de mejoramiento (minada, cargada y regada)			
Station	Area	VOLUMEN	VOLACUM
MARGEN IZQ			
0+045.00	-9.90	0	0
0+050.00	-19.12	-72.55	-72.55
0+053.00	-13.96	-49.62	-122.17
TOTAL:			-122.17

DISTANCIA DE RECORRIDO 38 km, DESDE LA MINA HACIA EL LUGAR DE TRABAJO

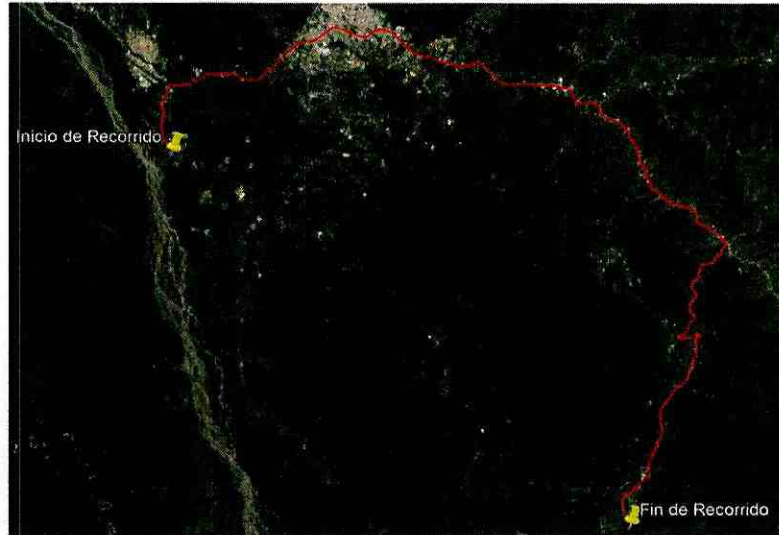

Firmado electrónicamente por:
MARCIA JANETH LOPEZ PAREDES

CONSORCIO COLOVAL INGENIERÍA
 FISCALIZADOR



Firmado electrónicamente por:
CLAUDIO FERMIN CAYAMBE GUILCAPI

CONSORCIO ARKO
 CONTRATISTA

PROYECTO: CONSTRUCCIÓN DEL PUENTE SOBRE EL RÍO PUYO, SECTOR PUYUPUNGO, PARROQUIA MADRE TIERRA, CANTÓN MERA, PROVINCIA DE PASTAZA
UBICACIÓN: PARROQUIA MADRE TIERRA
CONTRATANTE: GAD PROVINCIAL DE PASTAZA
CONTRATISTA: CONSORCIO ARKO
FISCALIZADOR: CONSORCIO COLOVAL INGENIERÍA EXTERNO

FECHA DEL CONTRATO: 1/6/2021
PLAZO: 365

1/6/2021

MONTO DEL CONTRATO USD\$: 1,581,633.72
VALOR DEL ANTICIPO USD\$: 632,653.49
FECHA DEL ANTICIPO: 5/7/2021
PLAZO TRANSCURRIDO: 498 DIAS
SUSPENSIÓN DE PLAZO: 3/5/2022
DIAS DE SUSPENSIÓN PLAZO: 71 DIAS
REINICIO DE TRABAJOS: 13/7/2022
FIN DE PLAZO: 17/11/2022
PERIODO: 1/11/2022 AL 16/11/2022

ANEXO RUBRO NRO 51 DE LA PLANILLA DE LIQUIDACION

RUBRO	DESCRIPCIÓN	U	CANTIDAD CONTRATADA
51	Transporte de material de subbase clase 3	m ³ -km	28836.28

DISTANCIA A RECORRER:	km
	38

CANTIDAD PLANILLA 15	CANTIDAD
	-298,30

Material pétreo de mejoramiento (minada, cargada y regada)			
Station	Area	VOLUM	VOLACUM
MARGEN IZQ.			
0+045.00	-0.57	0	0
0+050.00	-1.25	-4.55	-4.55
0+053.00	-0.95	-3.30	-7.85
TOTAL:			-7.85

DISTANCIA DE RECORRIDO 38 km, DESDE LA MINA HACIA EL LUGAR DE TRABAJO

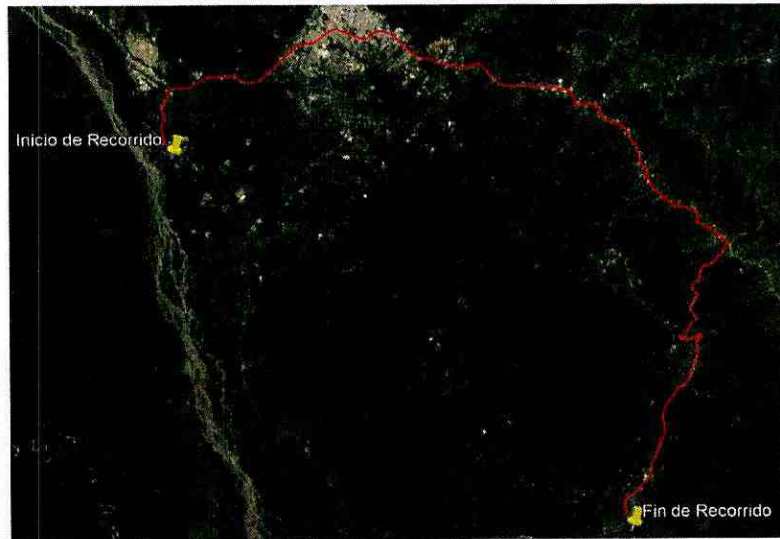

Firmado electrónicamente por:
MARCIA JANETH LOPEZ PAREDES

CONSORCIO COLOVAL INGENIERÍA
 FISCALIZADOR



Firmado electrónicamente por:
CLAUDIO FERMIN CAYAMBE GUILCAPI

CONSORCIO ARKO
 CONTRATISTA



GOBIERNO AUTONOMO DESCENTRALIZADO PROVINCIAL DE PASTAZA



PROYECTO: CONSTRUCCIÓN DEL PUENTE SOBRE EL RÍO PUYO, SECTOR PUYUPUNGO, PARROQUIA MADRE TIERRA, CANTÓN MERA, PROVINCIA DE PASTAZA
UBICACIÓN: PARROQUIA MADRE TIERRA
CONTRATANTE: GAD PROVINCIAL DE PASTAZA
CONTRATISTA: CONSORCIO ARKO
FISCALIZADOR: CONSORCIO COLOVAL INGENIERIA
EXTERNO

FECHA DEL CONTRATO: 1/6/2021

PLAZO: 365
MONTO DEL CONTRATO USD\$: 1,581,633.72
VALOR DEL ANTICIPO USD\$: 632,653.49
FECHA DEL ANTICIPO: 5/7/2021
PLAZO TRANSCURRIDO: 498 DIAS
SUSPENSIÓN DE PLAZO: 3/5/2022
DIAS DE SUSPENSIÓN PLAZO: 71 DIAS
REINICIO DE TRABAJOS: 13/7/2022
FIN DE PLAZO: 17/11/2022
PERIODO: 1/11/2022 AL 16/11/2022

ANEXO RUBRO NRO 52 DE LA PLANILLA DE LIQUIDACION

Table with 4 columns: RUBRO, DESCRIPCIÓN, U, CANTIDAD CONTRATADA. Row 1: 52, Transporte de material de base clase 2, m3-km, 17130.06

Table with 2 columns: DISTANCIA A RECORRER, km. Value: 38

Table with 2 columns: CANTIDAD PLANILLA 15, CANTIDAD. Value: 14367.80

DISTANCIA DE RECORRIDO 38 km, DESDE LA MINA HACIA EL LUGAR DE TRABAJO

Table with 4 columns: ESTACION, Area, Volume, Cumulativo Volume. Lists stationing from 0+000.00 to 0+225.00 with corresponding area and volume values.

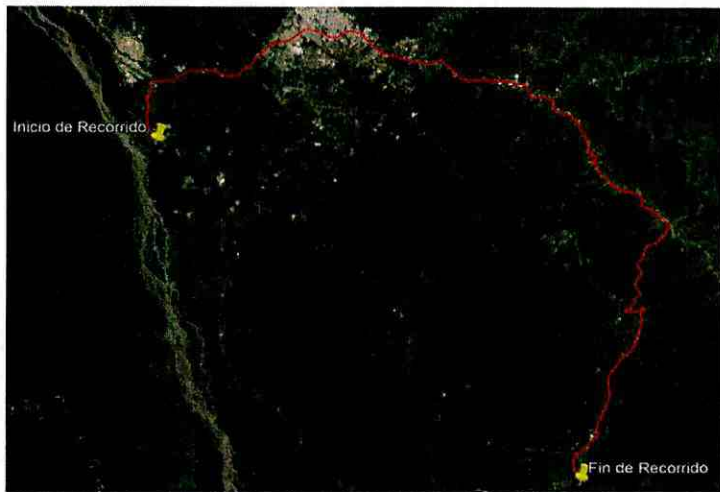

CONSORCIO ARKO
FISCALIZADO POR: MARIBEL VALENZUELA LOPEZ
BASEDES

Plumado electrónicamente por:
CLAUDIO FERMIN
CAYAMBE GUILCAPI
CONSORCIO ARKO
CONTRATISTA



GOBIERNO AUTONOMO DESCENTRALIZADO PROVINCIAL DE PASTAZA



PROYECTO: CONSTRUCCIÓN DEL PUENTE SOBRE EL RÍO PUYO, SECTOR PUYUPUNGO, PARROQUIA MADRE TIERRA, CANTÓN MERA, PROVINCIA DE PASTAZA
UBICACIÓN: PARROQUIA MADRE TIERRA
CONTRATANTE: GAD PROVINCIAL DE PASTAZA
CONTRATISTA: CONSORCIO ARKO
FISCALIZADOR: CONSORCIO COLOVAL INGENIERIA
EXTERNO

FECHA DEL CONTRATO:

1/6/2021

PLAZO: 365
MONTO DEL CONTRATO USD\$: 1,581,633.72
VALOR DEL ANTICIPO USD\$: 632,653.49
FECHA DEL ANTICIPO: 5/7/2021
PLAZO TRANSCURRIDO: 498 DIAS
SUSPENSIÓN DE PLAZO: 3/5/2022
DIAS DE SUSPENSIÓN PLAZO: 71 DIAS
REINICIO DE TRABAJOS: 13/7/2022
FIN DE PLAZO: 17/11/2022
PERIODO: 1/11/2022 AL 16/11/2022

ANEXO RUBRO NRO 53 DE LA PLANILLA DE LIQUIDACION

RUBRO	DESCRIPCIÓN	U	CANTIDAD CONTRATADA
53	Asfalto RC-250, para imprimación	lt	4738,16

DESCRIPCIÓN	km
AREA A IMPRIMAR	3080,19
RENDIMIENTO	1,4

CANTIDAD PLANILLA 16	CANTIDAD
	4312,27

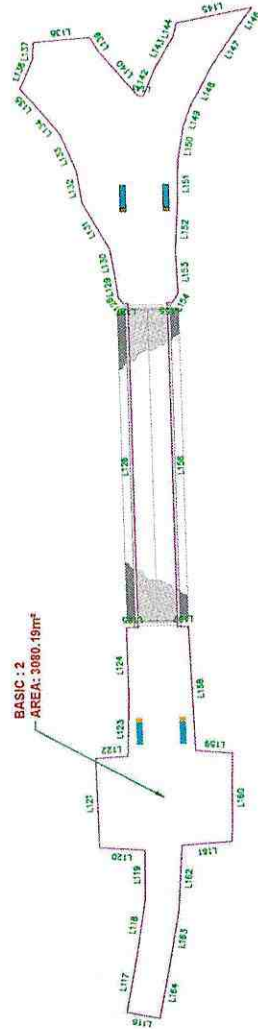

Firmado electrónicamente por:
MARCIA JANETH LOPEZ
 PAREDES

CONSORCIO COLOVAL INGENIERIA
 FISCALIZADOR



Firmado electrónicamente por:
CLAUDIO FERMIN
 CAYAMBE GUILCAPI

CONSORCIO ARKO
 CONTRATISTA



GOBIERNO AUTONOMO DESCENTRALIZADO PROVINCIAL DE PASTAZA



PROYECTO: CONSTRUCCIÓN DEL PUENTE SOBRE EL RÍO PUYO, SECTOR PUYUPUNGO, PARROQUIA MADRE TIERRA, CANTÓN MERA, PROVINCIA DE PASTAZA
UBICACIÓN: PARROQUIA MADRE TIERRA
CONTRATANTE: GAD PROVINCIAL DE PASTAZA
CONTRATISTA: CONSORCIO ARKO
FISCALIZADOR: CONSORCIO COLOVAL INGENIERIA
EXTERNO

FECHA DEL CONTRATO: 1/6/2021
PLAZO: 365
MONTO DEL CONTRATO USD\$: 1,581,633.72
VALOR DEL ANTICIPO USD\$: 632,653.49
FECHA DEL ANTICIPO: 5/7/2021
PLAZO TRANSCURRIDO: 498 DIAS
SUSPENSIÓN DE PLAZO: 3/5/2022
DIAS DE SUSPENSIÓN PLAZO: 71 DIAS
REINICIO DE TRABAJOS: 13/7/2022
FIN DE PLAZO: 17/11/2022
PERÍODO: 1/11/2022 AL 16/11/2022

ANEXO RUBRO NRO 54 DE LA PLANILLA DE LIQUIDACION

Table with 4 columns: RUBRO, DESCRIPCIÓN, U, CANTIDAD CONTRATADA. Row 1: 54, C, rodadura hormigón asf. Mezclado en planta, e=2", m2, 3384.40

CANTIDAD PLANILLA 15 CANTIDAD 3080.19

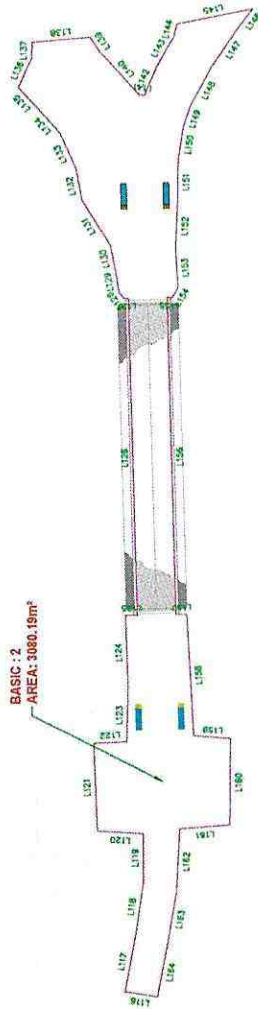

Table with 3 columns: Porcel, Line, Table. It lists line segments with their lengths and directions, such as L164 (12.28, S69° 05' 52.85"W) and L116 (6.8, N20° 19' 01.89"W).



Firmado electrónicamente por: MARCIA JANETH LOPEZ PAREDES

CONSORCIO COLOVAL INGENIERIA FISCALIZADOR



Firmado electrónicamente por: CLAUDIO FERMIN CAYAMBE GUILCAPI

CONSORCIO ARKO CONTRATISTA

PROYECTO: CONSTRUCCIÓN DEL PUENTE SOBRE EL RÍO PUYO, SECTOR PUYUPUNGO, PARROQUIA MADRE TIERRA, CANTÓN MERA, PROVINCIA DE PASTAZA
UBICACIÓN: PARROQUIA MADRE TIERRA
CONTRATANTE: GAD PROVINCIAL DE PASTAZA
CONTRATISTA: CONSORCIO ARKO
FISCALIZADOR: CONSORCIO COLOVAL INGENIERIA
EXTERNO

FECHA DEL CONTRATO: 1/6/2021
PLAZO: 365
MONTO DEL CONTRATO USDS: 1,581,633.72
VALOR DEL ANTICIPO USDS: 632,653.49
FECHA DEL ANTICIPO: 5/7/2021
PLAZO TRANSCURRIDO: 498 DIAS
SUSPENSIÓN DE PLAZO: 3/5/2022
DIAS DE SUSPENSIÓN PLAZO: 71 DIAS
REINICIO DE TRABAJOS: 13/7/2022
FIN DE PLAZO: 17/11/2022
PERIODO: 1/11/2022 AL 16/11/2022

ANEXO RUBRO NRO 55 DE LA PLANILLA DE LIQUIDACION

RUBRO	DESCRIPCIÓN	U	CANTIDAD CONTRATADA
55	Marcas en pavimento	ml	1692.20

DESCRIPCIÓN	LONGITUD (mm)	CANTIDAD	LONG. TOTAL
CANTIDAD PLANILLA 15			1567.00
POMONA - PUYUPUNGO	219.00	1.00	219.00
PUYUPUNGO POMONA	225.00	1.00	225.00
MARCAS INTERNAS DE LA VIA			
POMONA - PUYUPUNGO	201.00	2.00	402.00
MARCA EXTERNA TRIANGULO			
POMONA - PUYUPUNGO	21.00	1.00	21.00
PUYUPUNGO POMONA	23.00	1.00	23.00
CHEVRONES POMONA	128.08	2.00	256.16
CHEVRONES PUYUPUNGO	126.84	2.00	253.68
PARQUEADEROS			
LADO POMONA	106.11	1.00	106.11
LADO PUYUPUNGO	61.05	1.00	61.05
TOTAL:			1567.00

MARCAS INTERNAS DE LA VIA

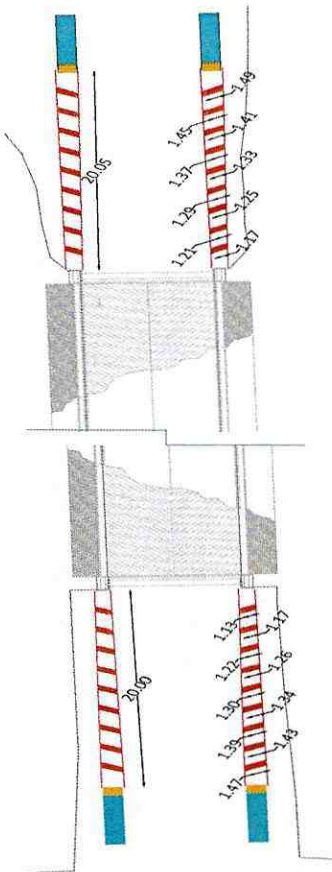
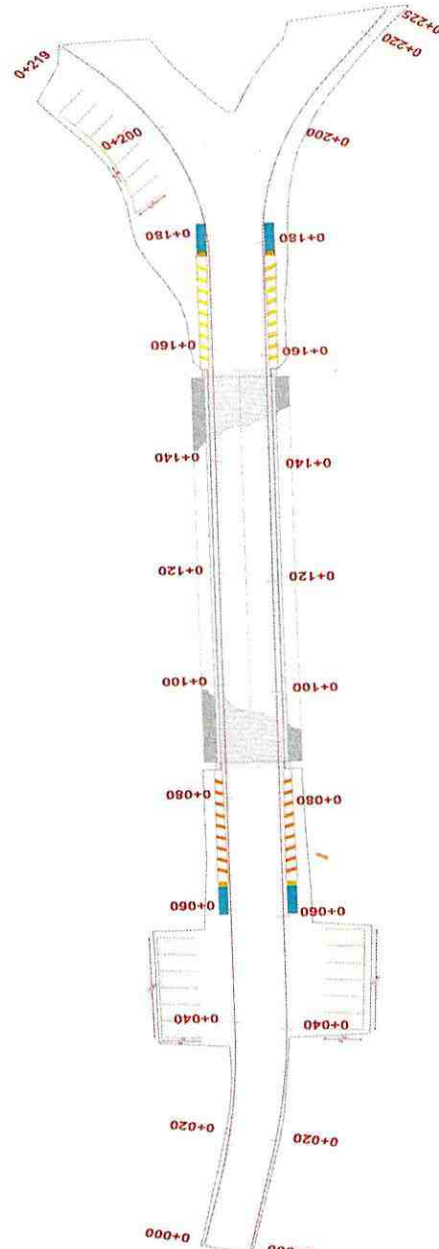

CHEVRONES POMONA
LADO POMONA

LARGO	CANT.	LONGITUD
1.17	4	4.68
1.21	4	4.84
1.25	4	5.00
1.29	4	5.16
1.33	4	5.32
1.37	4	5.48
1.41	4	5.64
1.45	4	5.80
1.49	4	5.96
20.05	2	80.20
TOTAL:		128.08

EL LARGO SE MULTIPLICA POR 4 POR SER 4 LINEAS JUNTAS DE 12CM PARA FORMAR UN CHEVRON

CHEVRONES PUYUPUNGO
LADO PUYUPUNGO

LARGO	CANT.	LONGITUD
1.13	4	4.52
1.17	4	4.68
1.22	4	4.88
1.26	4	5.04
1.3	4	5.20
1.34	4	5.36
1.39	4	5.56
1.43	4	5.72
1.47	4	5.88
20	2	80.00
TOTAL:		126.84

EL LARGO SE MULTIPLICA POR 4 POR SER 4 LINEAS JUNTAS DE 12CM PARA FORMAR UN CHEVRON

Mirado electrónicamente por:
MARCIA JANETH LOPEZ
 PAREDES
 CONSORCIO COLOVAL INGENIERIA
 FISCALIZADOR

Mirado electrónicamente por:
CLAUDIO FERMIN
CAYAMBE GUILCAPI
 CONSORCIO ARKO
 CONTRATISTA

MARCAS INTERNAS DE LA VIA

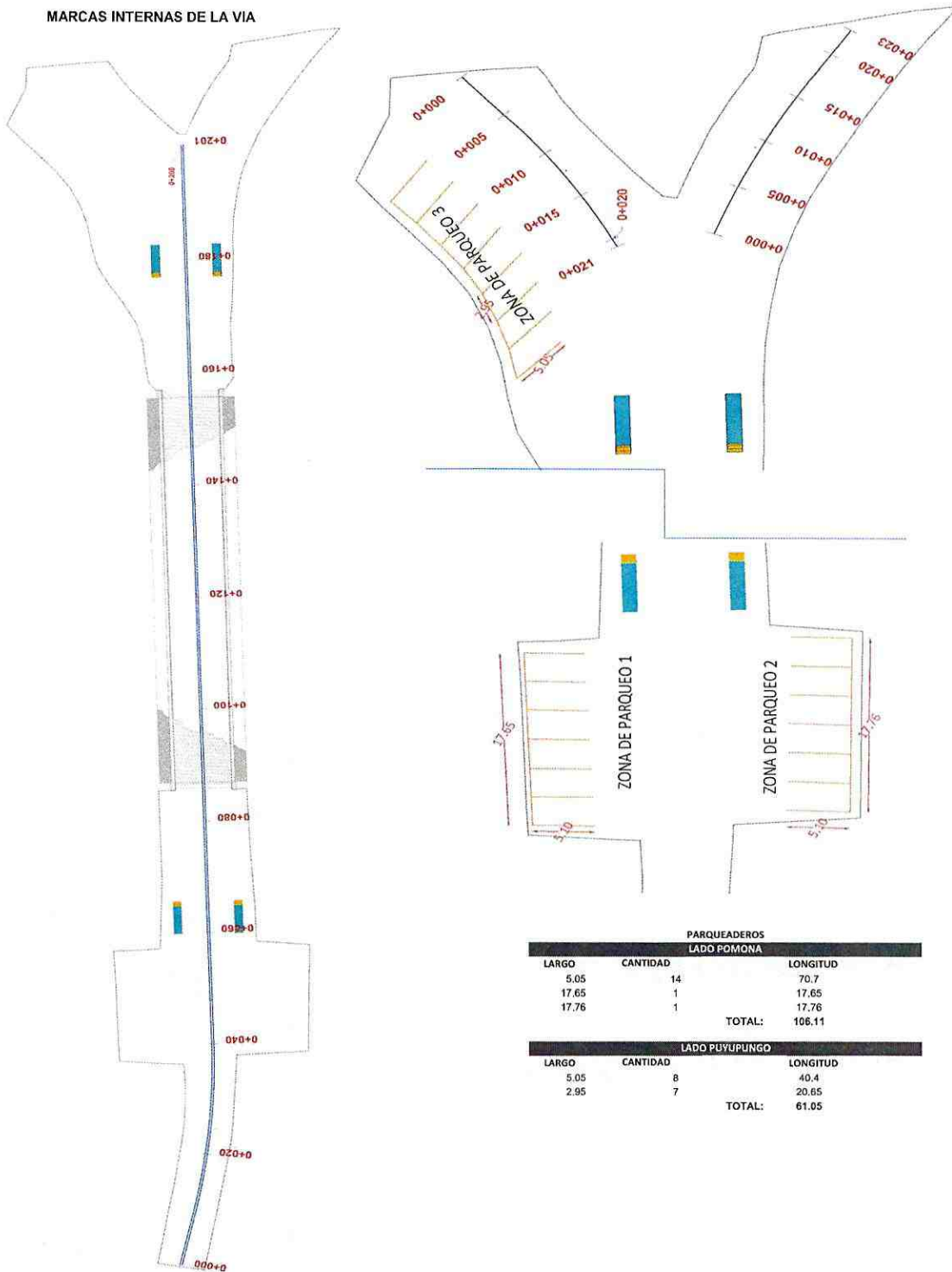

PARQUEADEROS			
LADO POMONA			
LARGO	CANTIDAD		LONGITUD
5.05	14		70.7
17.65	1		17.65
17.76	1		17.76
TOTAL:			106.11

LADO PUYURUNGO			
LARGO	CANTIDAD		LONGITUD
5.05	8		40.4
2.95	7		20.65
TOTAL:			61.05



Firmado electrónicamente por:
MARCIA JANETH LOPEZ
PAREDES

CONSORCIO COLOVAL INGENIERÍA
FISCALIZADOR



Firmado electrónicamente por:
CLAUDIO FERMIN
CAYAMBE GUILCAPI

CONSORCIO ARKO
CONTRATISTA



GOBIERNO AUTONOMO DESCENTRALIZADO PROVINCIAL DE PASTAZA



PROYECTO: CONSTRUCCIÓN DEL PUENTE SOBRE EL RÍO PUYO, SECTOR PUYUPUNGO, PARROQUIA
UBICACIÓN: PARROQUIA MADRE TIERRA
CONTRATANTE: GAD PROVINCIAL DE PASTAZA
CONTRATISTA: CONSORCIO ARKO
FISCALIZADOR: CONSORCIO COLOVAL INGENIERIA

FECHA DEL CONTRATO: 1/6/2021
PLAZO: 365
MONTO DEL CONTRATO USD\$: 1,581,633.72
VALOR DEL ANTICIPO USD\$: 632,653.49
FECHA DEL ANTICIPO: 5/7/2021
PLAZO TRANSCURRIDO: 498 DIAS
SUSPENSIÓN DE PLAZO: 3/5/2022
DIAS DE SUSPENSIÓN PLAZO: 71 DIAS
REINICIO DE TRABAJOS: 13/7/2022
FIN DE PLAZO: 17/11/2022
PERIODO: 1/11/2022 AL 16/11/2022

ANEXO RUBRO NRO 65 DE LA PLANILLA DE LIQUIDACION

RUBRO	DESCRIPCIÓN	U	CANTIDAD CONTRATADA
65	Comunicados radiales	u	270.00

PLANILLA NRO 14	VALOR
	270.00



mokawafm.com

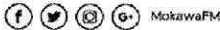

SALVALETH CIA. LTDA.
RADIO MOKAWA 93.9 FM
 Matriz Av. 20 de julio y Ceslao Marín
 mokawafm@gmail.com
 032883022 - 0990400308
 Obligado a llevar Contabilidad
EMISIÓN: SI
CONTRIBUYENTE RÉGIMEN RIMPE: NORMAL

Factura

RUC No. 1691719266001
 001-002-000000205
Autorización
 2303202301169171926600120010020000002051234567818
Fecha y Hora Autorización
 2023-03-23T13:38:03-05:00
Ambiente PRODUCCIÓN

 2303202301169171926600120010020000002051234567818

Razón Social / Nombres :	CONSORCIO ARKO	Fecha de Emisión:	23/03/2023
Identificación:	1691728125001	Guía de Remisión:	
Dirección:	LUIS CARRION SN Y BOBONAZA		
Correo:	consorcioarko2021@gmail.com		

Cod. Principal	Cant	Descripción	Precio Unitario	Desccto	Subtotal
93.50	270.00	Comunicados radiales del periodo de julio de 2021 hasta noviembre de 2022 para la construcción del puente de Puyupungo.	\$ 6.00	\$ 0.00	\$ 1620.00

Información Adicional					
Forma de Pago	Valor	Plazo	Tiempo		
OTROS CON UTILIZACION DEL SISTEMA FINANCIERO	\$ 1814.40				
				Subtotal 12%	\$ 1620.00
				Subtotal 0%	\$ 0.00
				Subtotal no objeto de IVA	\$ 0.00
				Subtotal Exento de IVA	\$ 0.00
				Subtotal Sin Impuestos	\$ 1620.00
				Descuento	\$ 0.00
				ICE	\$ 0.00
				IVA 12%	\$ 194.40
				IRBPNR	\$ 0.00
				Propina	\$ 0.00
				Valor Total	\$ 1814.40



CONSORCIO COLOVAL INGENIERIA FISCALIZADOR



CONSORCIO ARKO CONTRATISTA

PROYECTO: CONSTRUCCIÓN DEL PUENTE SOBRE EL RÍO PUYO, SECTOR PUYUPUNGO, PARROQUIA
UBICACIÓN: PARROQUIA MADRE TIERRA
CONTRATANTE: GAD PROVINCIAL DE PASTAZA
CONTRATISTA: CONSORCIO ARKO
FISCALIZADOR: CONSORCIO COLOVAL INGENIERÍA

FECHA DEL CONTRATO: 1/6/2021
PLAZO: 365
MONTO DEL CONTRATO USD\$: 1,581,633.72
VALOR DEL ANTICIPO USD\$: 632,653.49
FECHA DEL ANTICIPO: 5/7/2021
PLAZO TRANSCURRIDO: 498 DIAS
SUSPENSIÓN DE PLAZO: 3/5/2022
DIAS DE SUSPENSIÓN PLAZO: 71 DIAS
REINICIO DE TRABAJOS: 13/7/2022
FIN DE PLAZO: 17/11/2022
PERIODO: 1/11/2022 AL 16/11/2022

ANEXO RUBRO NRO 68 DE LA PLANILLA DE LIQUIDACION

RUBRO	DESCRIPCIÓN	U	CANTIDAD CONTRATADA
68	Pintura artistica tipo serpiente	m2	830.73

PLANILLA NRO 15	VALOR
	777.24

DESCRIPCION	LONGITUD (m)	ANCHO (m)	CANTIDAD	LONG. TOTAL (m)
CUBIERTA	69.00	2.77	2.00	381.98
PISO PASAMANDOS	66.62	1.70	2.00	233.37
VIGAS	8.00	1.20	4.00	38.40
COLUMNAS	9.15	0.80	6.00	58.56
DESCRIPCION	LONGITUD (m)	PERIMETRO (m)	CANTIDAD	LONG. TOTAL (m)
CUERPO CULEBRA - HASTA EL CUELLO	13.25	2.45	2.00	64.93
TOTAL:			777.24	

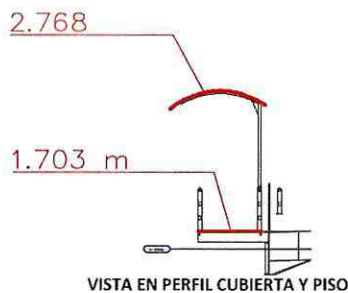
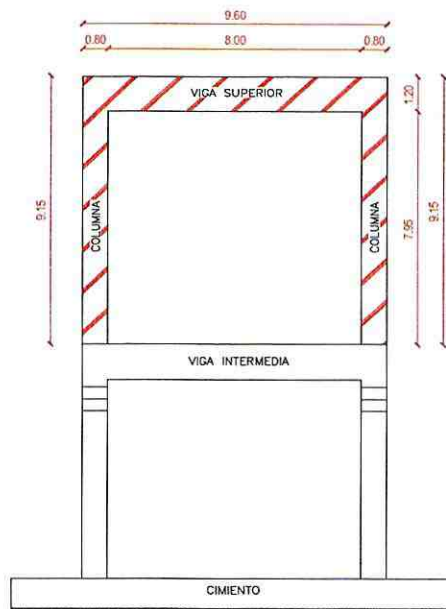

VISTA EN PERFIL PINTURA COLUMNA

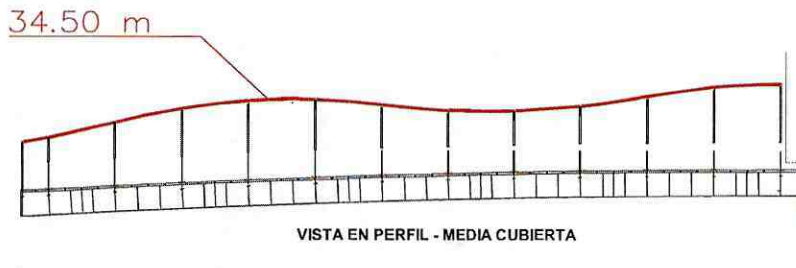

VISTA EN PERFIL - MEDIA CUBIERTA

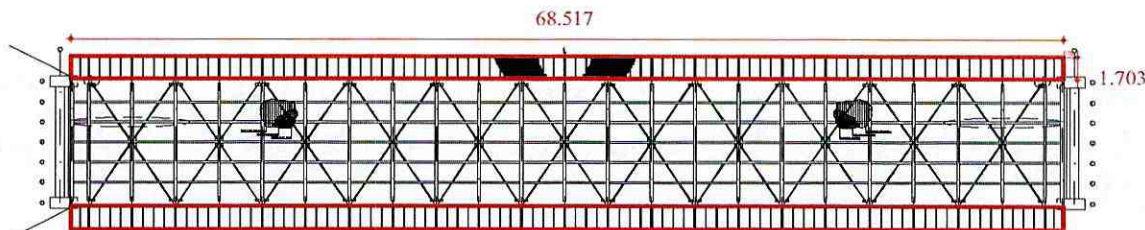

VISTA EN PLANTA PISO



Firmado electrónicamente por:
MARCIA JANETH LOPEZ
PAREDES

CONSORCIO COLOVAL INGENIERÍA
 FISCALIZADOR



Firmado electrónicamente por:
CLAUDIO FERMIN
CAYAMBE GUILCAPI

CONSORCIO ARKO
 CONTRATISTA



ENSAYO DE COMPACTACION DE SUELOS

DATOS PROYECTO		DATOS MUESTRA	
PROYECTO:	CONSTRUCCIÓN DEL PUENTE SOBRE EL RÍO PUYO - MERA, PARROQUIA VERACRUZ, CANTÓN PASTAZA, PROVINCIA DE PASTAZA		
SOLICITADO POR:	CONSORCIO ARKO	NORMA:	ASTM D 1883-05 AASHTO T99
FISCALIZACIÓN:	CONSORCIO COLOVAL	MUESTRA:	BASE CLASE 2
UBICACION:	PASTAZA	FECHA DE ENTREGA:	NOVIEMBRE.2022
Tipo de prueba Proctor	Modificado	C	
# de capas	5		
# de golpes/capa	25		
Peso del martillo (Kg)	4536		
Altura (cm)	46		

ENSAYO N°	1	2	3	4
PMH + Molde (gr)	6340	6480	6410	
Peso Molde (gr)	4450	4450	4450	
PMH (gr)	1890	2030	1960	
Volumen Molde (cm3)	911	911	911	
Densidad Humeda (gr/cm3)	2,075	2,228	2,151	

Tarro N°	194	108	110	117	127	128
PMH + T (gr)	32,89	28,90	31,32	34,14	42,63	46,83
PMS + T (gr)	31,70	28,00	29,32	31,83	38,69	42,31
Peso H2O (gr)	1,19	0,90	2,00	2,31	3,94	4,52
Peso Tarro (gr)	5,83	6,30	5,89	5,80	6,33	6,39
PMS (gr)	25,87	21,70	23,43	26,03	32,36	35,92
Contenido de Humedad(%)	4,60	4,15	8,54	8,87	12,18	12,58
Humedad Promedio (%)	4,37		8,71		12,38	
Densidad Seca (gr/cm3)	1,988		2,050		1,914	

% Humedad	Densidad Seca (gr/cm3)
4,37	1,988
8,71	2,050
12,38	1,914

CURVA DE COMPACTACION

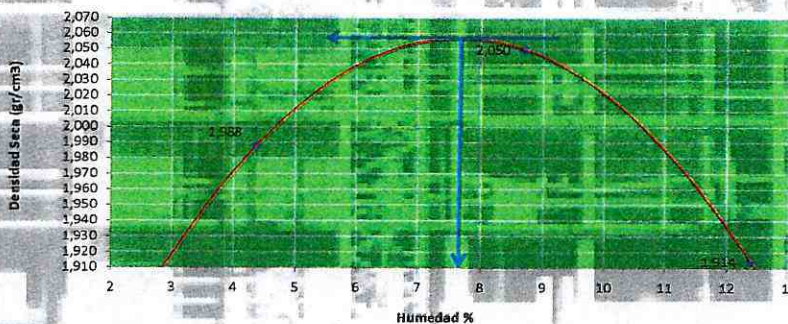

DENSIDAD MAXIMA(gr/cm3) 2058
 HUMEDAD OPTIMA (%) 7.7

OBSERVACIONES:

 LABSUEL - CONTROL OBRA CIVIL



 GERENTE TÉCNICO
 LABSUEL LABORATORIO



LABORATORIO DE SUELOS Y HORMIGONES
DENSIDADES DE CAMPO METODO DENSIMETRO NUCLEAR

DATOS PROYECTO		DATOS MUESTRA	
SOLICITADO POR:	CONSORCIO ARIG	NORMA:	ASTM D 2922- ASTM D 2959
FISCALIZACIÓN:	CONSORCIO COLOVAL	MUESTRA:	MATERIAL BASE CLASE 2
PROYECTO:	CONSTRUCCIÓN DEL PUENTE SOBRE EL RÍO PUYO - HERRERA DE PASTAZA	EQUIPO:	TROXLER 3430
	CONSTRUCCIÓN DEL PUENTE SOBRE EL RÍO PUYO - HERRERA DE PASTAZA, CANTON PAS PASTAZA, PROVINCIA DE PASTAZA	FECHA DE ENTREGA:	NOVIEMBRE.2022

DETALLE:	REILLENADO CON MATERIAL DE BASE CLASE 2
CAPA:	MATERIAL DE BASE CLASE 2
ENSAYO PROCTOR:	Modificado
Tipo:	D
Densidad Máxima (Kg/m ³) =	2058
Humedad Óptima (%) =	7.7

FECHA DE ENSAYO	07/11/2022		07/11/2022		07/11/2022		07/11/2022		07/11/2022		07/11/2022		07/11/2022	
	MARGEN IZQUIERDO	MARGEN DERECHO	MARGEN IZQUIERDO	MARGEN DERECHO	MARGEN IZQUIERDO	MARGEN DERECHO	MARGEN IZQUIERDO	MARGEN DERECHO	MARGEN IZQUIERDO	MARGEN DERECHO	MARGEN IZQUIERDO	MARGEN DERECHO	MARGEN IZQUIERDO	MARGEN DERECHO
ENSAYO No.	1	2	3	4	5	6	7	8	9	10				
UBICACIÓN														
CAPA	BASE	BASE	BASE	BASE	BASE	BASE	BASE	BASE	BASE	BASE	BASE	BASE	BASE	BASE
Profundidad prueba (cm)	10,00	10,00	10,00	10,00	10,00	10,00	10,00	10,00	10,00	10,00	10,00	10,00	10,00	10,00
Humedad (%)	3,60	4,10	3,30	5,60	5,90	5,20	4,30	4,00	5,30	6,00				
Densid. Humeda (Kg/m ³)	2151	2132	2119	2200	2187	2176	2164	2138	2180	2177				
Densidad Seca (Kg/m ³)	2076	2048	2051	2083	2065	2068	2075	2056	2070	2054				
Densidad Max Proctor (Kg/m ³)	2058	2058	2058	2058	2058	2058	2058	2058	2058	2058				
Humedad Óptima (%)	7,70	7,70	7,70	7,70	7,70	7,70	7,70	7,70	7,70	7,70				
(%) DE COMPACTACIÓN	100	100	100	100	100	100	100	100	100	100				

OBSERVACIONES:

LABORATORIO DE CAMPO
LABSUEL - CONTROL OBRA CIVIL

LABORADO POR
INGENIERO TECNICO
LABSUEL - LABORATORIO

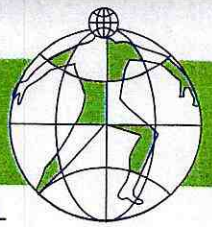

ENSAYO DE CILINDROS A LA COMPRESION NORMA ASTM C-39

DATOS PROYECTO		DATOS MUESTRA	
SOLICITADO POR: CONSORCIO ARKO		NORMA: ASTM C-39	
PROYECTO: CONSTRUCCIÓN DEL PUENTE SOBRE EL RÍO PUYOJUNGO PUYO - MERA		F_c	180 kg/cm ²
UBICACIÓN: PASTAZA			

CILINDRO No.	CIA No.	FECHA DE TOMA	FECHA DE ENSAYO	EDAD DIAS	IDENTIFICACION	CARGA (kg)	DIAMETRO (cm)	AREA (cm ²)	RESISTENCIA (kg/cm ²)	F_c	EFICIENCIA %	PROMEDIO
1			21-nov	7	CUNETAS	22898	15,2	181	126	180	70	
2			21-nov	7		23010	15,2	181	127		70	
3		14-nov-22	21-nov	7		23000	15,2	181	127		70	
4			12-dic	28		32980	15,2	181	182		101	
5			12-dic	28	HORMIGON	33057	15,2	181	182	101	101	
6			12-dic	28		32598	15,2	181	180	100	100	

OBSERVACIONES: LAS PROBETAS DE HORMIGON SON ENTREGADAS POR EL CLIENTE

Aprobado por

 GERARDO ESCOBAR
 LABSUEL - LABORATORIO



ENSAYO DE CILINDROS A LA COMPRESION
NORMA ASTM C-39

DATOS PROYECTO		DATOS MUESTRA	
SOLICITADO POR:	CONSORCIO ARKO	NORMA:	ASTM C-39
PROYECTO:	CONSTRUCCIÓN DEL PUENTE SOBRE EL RÍO PUYOPUNGO PUYO - IBERIA	f _c	180 kg/cm ²
UBICACION:	PASTAZA		

CILINDRO No.	CIA No.	FECHA DE TOMA	FECHA DE ENSAYO	EDAD DÍAS	IDENTIFICACION	CARGA (kg)	DIAMETRO (cm)	AREA (cm ²)	RESISTENCIA (kg/cm ²)	f _c	EFICIENCIA %	PROMEDIO
1			22-nov	7	CUNETAS	22734	15.2	181	125	180	70	
2			22-nov	7		23066	15.2	181	127		71	
3		15-nov-22	22-nov	7		22962	15.2	181	127		70	
4			13-dic	28	HORMIGON	32913	15.2	181	181		101	
5			13-dic	28		33068	15.2	181	182		101	
6			13-dic	28		33124	15.2	181	183		101	

OBSERVACIONES: LAS PRUEBAS DE HORMIGON SON ENTREGADAS POR EL CLIENTE

APROBADO POR:
[Firma]
GERENTE TÉCNICO
LABSUEL - LABORATORIO



DATOS DEL PROYECTO		DATOS MUESTRA	
PROYECTO:	CONSTRUCCIÓN DEL PUENTE SOBRE EL RIO PUYO - MERA, PARROQUIA VERACRUZ, CANTÓN	MUESTRA:	CARPETA ASFALTICA
SOLICITADO POR:	CONSORCIO ARKO	FECHA DE ENSAYO:	08.NOVEMBRE.2022
UBICACIÓN:	PASTAZA		
FISCALIZADO POR:	CONSORCIO COLOVAL		

TAMIZ	GRANULOMETRIA			
	MASA RET. PARCIAL	PESO RET. ACUM.	% QUE PASA	ESPECIFICACION % QUE PASA
1"	0	0	100	100
3/4"	400	400	93	100
3/8"	1060	1460	75	80
Nº 4	980	2440	41	35
Nº 8	840	3280	56	44
Nº 20	700	4980	83	17
Nº 40	300	5280	100	2
TOTAL		5900	0	8

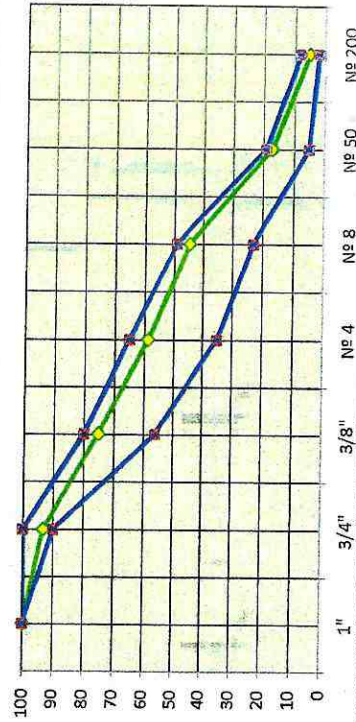

Nº	% C.A.	PESO MUESTRA		VOLUMEN	DENSIDAD	% EN VOLUMEN		V.A.M. %	V.F.A. %	FACTOR DE CORRECC.	ESTABILIDAD (lbs)		FLEJO 1/100
		AIRE	AGUA			S.S.S.	BULK				RICE	ASFALT	
1		1201	664	1203	2228					0.93	2532	2355	11
2	6.09	1210	687	1212	2305					0.96	2621	2516	10
3		1208	648	1210	2149					0.86	2367	2053	12
					2227	2336	9.85	85.68	4.87	14.32	67.42		
							3 - 5	> 14	85 - 75				



GERENTE TECNICO
LABSUEL LABORATORIO

LABSUEL - CONTROL OBRA CIVIL



DATOS DEL PROYECTO		DATOS MUESTRA	
PROYECTO:	CONSTRUCCIÓN DEL PUENTE SOBRE EL RÍO PUYO - MERA, PARROQUIA VERACRUZ, CANTÓN PASTAZA, PROVINCIA DE PASTAZA	MUESTRA:	CARPETA ASFALTICA
SOLICITADO POR:	CONSORCIO ARKO	FECHA DE ENSAYO:	09. NOVIEMBRE. 2022
UBICACIÓN:	PASTAZA		
FISCALIZADO POR:	CONSORCIO COLOVAL		

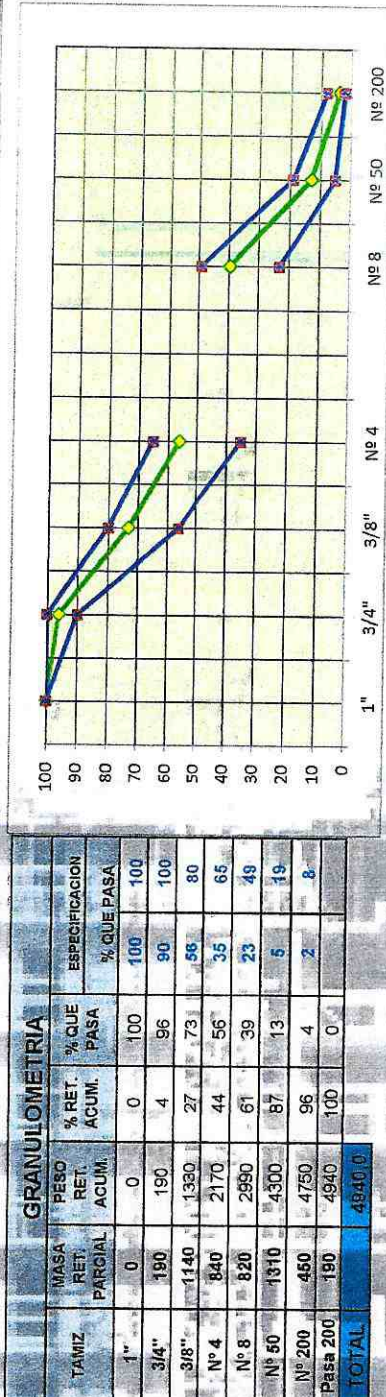

Nº	% C.A.	PESO MUESTRA		VOLUM. cc ³	DENSIDAD BULK	RICE	% EN VOLUMEN		V.A.M. %	V.F.A. %	FACTOR DE CORRECC.	ESTABILIDAD (lbs)		FLUIDO 1/100
		AIRE	AGUA				ASFAIT.	AGREG. VACIOS				DIAL	Lbt	
1		1230	680	560	2196						0.86	2625	2258	12
2	6.09	1330	710	600	2217						0.78	2856	2228	13
3		1230	690	544	2261						0.93	2373	2207	11
					2225	2335	9.65	85.80	4.75	14.40	67.00			
							3-6	8-14	65-75					



LABSUEL

LABSUEL - CONTROL OBRA CIVIL

GERENTE TECNICO
LABSUEL

ORIGINAL CERTIFICATE



**MULTICABLE S.A.
DEL ECUADOR**

Nº 0018765

CUSTOMER: CONSORCIO ARKO
PURCHASE ORDER: OC: VERBAL
PROFORMA MULTICABLE: Nº 1075
QUANTITY: 178 M
DATE: 13/06/2022

DESCRIPTION:
CELIK CERT: 5276162001
MATERIAL CODE: 50004140
MANUFACTURING STANDARD: ASTM A1023/API 9A

DESCRIPTION:
Cable de Acero Alma de acero GALVANIZADO EIP de 1" 6X26 WS, dirección Derecha TRD (Right-Lay sZ) marca CELIK HALAT procedencia Turquía.

Uso para péndolas de sustentación secundarias para la construcción del puente sobre: "El Río Puyo, sector Puyupungo, Parroquia Madre Tierra, Cantón Mera, Provincia de Pastaza".



Min. required breaking load: 460 KN
Actual Breaking Load: 488.0 KN



MULTICABLE DEL ECUADOR S.A

DISCLAIMER: THIS CERTIFIES THE DESCRIBED PRODUCT MEETS THE ABOVE ESPECIFICATIONS AS, THE USE OF THIS PRODUCT IS BEYOND THE CONTROL OF CELIK AND MULTICABLE DEL ECUADOR, THE PURCHASER AND/OR END USER IS SOLELY RESPONSIBLE FOR THE USABILITY AND SUITABILITY OF THE PRODUCT.



RED STRAND

Certificate No : 5276162001

Customer : MULTICABLE DEL ECUADOR S.A
Customer Order No : 1100005595 / 40 **Purchase Order**:54-2021 / 11 - 11
Factory Order No : 5276162 **Lot No**:11
Standard : API 9A
Special Requirement : DRY
 DRY (NO LUBRICATION)
Material Code / Description : 50004140 6X26WS-25.4MM-CO-KT_B-KY200-SZ
Description of Goods : GALVANIZED WIRE ROPES The goods are of Turkish origin.
Grade : EIP 284460 LBS/SQIN.MIN
Dispatched Quantity : 1x 1000 M
Diameter : 25,4 mm - 1" Inch
Breaking Strength of wire : EIP 284460 LBS/SQIN.MIN
Min. required breaking load : 460 KN
Actual Breaking Load : 488,0 KN (Obtained by way of calculation of wire strengths)
Actual Diameter : 25,700 mm
STEEL WIRE ROPE
Construction : 6x26WS IWRC
Closing Direction : ORDINARY LAY, RIGHT (sZ) **ID Marker Type**:Green Tape
STRAND
Construction : 1+5+5+5+10
Stranding Direction : LEFT
Coating Type : Galvanized - B
Core Type : Single Wire **Core Lay Direction**: ZZ

CHEMICAL COMPOSITION (%)
CARBON - NON ALLOY

C	Mn	Si	P	S
0,78	0,59	0,19	0,008	0,008

We hereby certify that the above mentioned properties have been obtained from dispatched wire rope.

Çelik Halat has the Certificate of ISO 9001:2015 Quality Management System and Lloyd's Register. Also our products are produced according to ASTM A1023 / A1023M and Federal Specification RR-W-410G standards.

We hereby certify that the material has been made by an approved process and satisfactorily tested in accordance with the Rules of Lloyd's Register

 Technology and Quality Department
 02.12.2021

 Approved By: Yalçın Duman
 Quality Manager

Çelik Halat ve Tel Sanayii A.Ş.

 Tel / Phone : (0 262) 371 12 80 (PBX)
 Fax / Fax : (0 262) 371 51 15
 E-Posta / E-Mail : info@celikhalat.com.tr
 İnt.Sitesi / Web Site : www.celikhalat.com.tr
 Adres / Address : Ertuğrul Gazi Mahallesi Şehitler Caddesi No: 2 Kartepe 41180 Kocaeli/Türkiye

 Hayatın olduğu her yerde....
 Everywhere you live in....

ORIGINAL CERTIFICATE

M MULTICABLE S.A. DEL ECUADOR

Nº 0018769

CUSTOMER: CONSORCIO ARKO
PURCHASE ORDER: OC: VERBAL
GUIE MULTICABLE: 003-002-000009709 GRM
PROFORMA MULTICABLE: Nº 1075
QUANTITY: 936M
DATE: 13/06/2022

Contract N°: 41531565/LA/104
ORDER N°: 77321
REEL N°: 180-9908,9909,9911,9914,9906
WIRE STANDART: API 9A-0053, EN 12385-4
WIRE MATERIAL: EN 10264-2
PACKING: 4 BOBINAS x 234M

DESCRIPTION:

Cable de Acero Alma de acero EIPS Galvanizado 6x36WS – IWRC TRD de 2-1/2" (64mm), marca DRATOVNA procedencia Checoslovaquia.

Usó para péndolas de sustentación principal para la construcción del puente sobre: "El Río Puyo, sector Puyupungo, Parroquia Madre Tierra, Cantón Mera, Provincia de Pastaza".

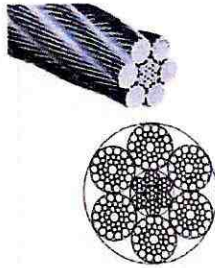

Minimum Breaking Load: 2860.000 KN
Actual Breaking Load: 2954.400 KN



M MULTICABLE S.A.
DEL ECUADOR

MULTICABLE DEL ECUADOR S.A.

DISCLAIMER: THIS CRTIFIES THE DESCRIBED PRODUCT MEETS THE ABOVE ESPECIFICATIONS AS, THE USE OF THIS PRODUCT IS BEYOND THE CONTROL OF DRATOVNA AND MULTICABLE DEL ECUADOR, THE PURCHASER AND/OR END USER IS SOLELY RESPONSIBLE FOR THE USABILITY AND SUITABILITY OF THE PRODUCT.





ZOB DRATOVNA
s.r.o.
Jezmanskova 66
Pudicek 730 51, Bohumín
CZECH REPUBLIC

INSPECTION CERTIFICATE 3.1

MANUFACTURER CERTIFICATE OF THE WIRE ROPE

EN 10204 - 3.2 / 2004

No. **1448/19** Date **2019.04.25**

Wire Rope Standard / Specification **EN 12385-4 64 6x36WS - IWRC 1960 B sZ**
 Client specification Article Code

Contract No. / Order No. **41831986/LA/104**
77321

Manufacturer Wire Rope No. **142199**
 Diameter (mm) No. **180 - 9908, 9909, 9911, 9914, 9908**

Construction of the Strand on the Wire Rope	1-5-(5+5)-10
Diameter and type of Lay	sZ
Lubrication of the Wire Rope, Lubricant	CORE AT LIGHT LUBRICATION WITH NYROSTEN F 55 STRANDS DRY
Minimum Breaking Load of the Wire Rope	2860.000 [kN]
Wire Material	Steel Wire EN 10264-2
Surface Finish of Wire	GALVANIZED
Length of supplied the Wire Rope	5 x 210 [m]
Net Weight of the Wire Rope	5 x 3446.00 [kg]

Chemical Composition of the Wires in the Wire Rope (%)

Nominal Wire Diameter [mm]	Wire No.	C	Mn	Si	P	S
2.95, 2.85	T21001	0.83	0.63	0.21	0.011	0.012
3.00	T40754	0.723	0.63	0.217	0.009	0.013
4.15	T25924	0.89	0.54	0.21	0.012	0.011
3.55	T25924	0.89	0.54	0.21	0.012	0.011
2.15	T25613	0.83	0.62	0.21	0.009	0.014

Results of the Tests on the Wire Rope

Nominal Wire Diameter [mm]	Actual Wire Diameter [mm]	Zn [g/m ²]	Zn [g/m ²]		
			Minimum Actual (%)	Result (%)	Class
2.95				173-173	
2.85				159-159	
3.00	Value corresponding to EN 12385-4 Article No. B.1.2	Value corresponding to EN 12385-4 Article No. B.1.3	Value corresponding to EN 12385-4 Article No. B.1.4	Value corresponding to EN 12385-4 Article No. B.1.5	Value corresponding to EN 12385-4 Article No. B.1.1
4.15				157-164	
3.55				223-223	
2.85				165-171	
2.15				156-163	
2.95				135-139	
3.00				163-178	

Results of the Test on the Wire are saved at the Producer

Actual Breaking Load F_{br} of the Wire Rope by EN 12385-4 Article No. 6.4.3 **2954.400 [kN]**
 Actual Wire Rope Diameter **64.4 [mm]**

Condition of Rope Ends -
 Efficiency due to Termination - **[%]**

We hereby certify that the Material described above complies with the Terms of the Order and Contract

JAN ČERNÝ

 Sales, Marketing and Control Department, address: Pudicek 730 51, Bohumín, CZ



CONSORCIO COLOVAL INGENIERÍA

FISCALIZACIÓN EXTERNA

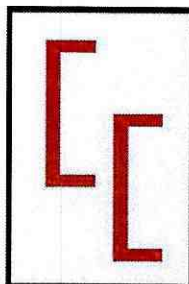

PLANILLA DE LIQUIDACIÓN



Pastaza
GOBIERNO PROVINCIAL

CONTIENE:

CUADRO DE DIFERENCIA DE CANTIDADES

CUMPLIMIENTO DE CRONOGRAMA

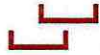

GOBIERNO AUTONOMO DESCENTRALIZADO PROVINCIAL DE PASTAZA
DPTO. _____ FISCALIZACIÓN



CUADRO DE DIFERENCIA DE CANTIDADES - PLANILLA DE LIQUIDACIÓN

CONSTRUCCIÓN DEL PUENTE SOBRE EL RÍO PUYO, SECTOR PUYUPUNGO, PARROQUIA MADRE TIERRA, CANTÓN MERA, PROVINCIA DE PASTAZA.

ACUMULADO : \$ 1.581.633,72
 PORCENTAJE : 99,82%
 V. EJECUTADO : \$ 1.578.745,06
 3,98%
 V. EN MÁS : \$ 62.997,36
 V. EN MENOS : \$ 66.194,22
 4,19%

V. CONTRATO :
 V. EJECUTADO :
 V. EN MÁS :
 V. EN MENOS :

INICIO DEL PLAZO : 6 de julio de 2021
 TERMINACIÓN DEL PLAZO : jueves, 17 de noviembre de 2022
 PERIODO : 01-nov-22 A
 FECHA DE ELABORACIÓN : miércoles, 3 de mayo de 2023

OBRA :
 FECHA DE CONTRATO : 1 de junio de 2021
 CONTRATISTA : CONSORCIO ARKO
 PLAZO : 365 Días
 AMPLIACIONES : 64 Días
 SUSPENCIÓN : 71 Días
 TOTAL PLAZO : 429 Días
 TOTAL P.C. + A. + S. : 500 Días

ITEMS	DESCRIPCIÓN	UNIDAD	CANTIDAD	PRECIO CONTRATO	TOTAL	EJECUTADO			DIFERENCIAS			
						CANTIDAD	VALOR	% TOTAL	EXCEDENTES	DISMINUYEN		
33	Malla electrosoldada 10x15 mm	m2	620.11	\$ 9,67	\$ 5.996,46	620.11	\$ 5.996,46	100,00%	-	-	-	
34	Hormigon estructural de cemento portland clase B f'c=280 kg/cm2(los	m3	104,37	\$ 299,37	\$ 31.245,24	77,51	\$ 23.204,17	74,26%	-	-	26,86	
35	Hormigon estructural de cemento portland clase B f'c=240 kg/cm2(bo	m3	8,39	\$ 253,67	\$ 2.128,29	8,39	\$ 2.128,29	100,00%	-	-	-	
36	Suministro y montaje lámina de tol antideslizante e=4 mm	m2	232,97	\$ 53,88	\$ 12.552,42	238,69	\$ 12.860,62	102,46%	-	-	-	
37	Pintura de acero estructural	kg	107.509,59	\$ 0,28	\$ 30.102,68	111.598,05	\$ 31.247,45	103,80%	4.088,46	1.144,77	-	
38	Junta JNA-52	U	2,00	\$ 1.291,27	\$ 2.582,54	2,00	\$ 2.582,54	100,00%	-	-	-	
ACCESOS												
39	Desbroce, desbroque y limpieza - acceso	HA	0,67	\$ 574,17	\$ 384,69	0,58	\$ 333,02	86,57%	-	-	0,09	
40	Replanteo y nivelación a nivel de asfalto	KM	0,42	\$ 456,99	\$ 191,93	0,28	\$ 127,96	66,67%	-	-	0,14	
41	Excavación a maquina para accesos	M3	275,14	\$ 2,18	\$ 599,80	-	\$ 0,00	0,00%	-	-	275,14	
42	Excavación para cunetas y encauzamiento	M3	233,01	\$ 3,36	\$ 782,91	53,46	\$ 179,63	22,94%	-	-	179,55	
43	Excavación y relleno para estructuras menores	M3	52,00	\$ 21,48	\$ 1.116,96	52,00	\$ 1.116,96	100,00%	-	-	-	
44	Limpieza de derrumbes	M3	667,84	\$ 1,69	\$ 1.128,64	-	\$ 0,00	0,00%	-	-	667,84	
45	Hormigon para cunetas (f'c=180 Kg/cm2)	M3	91,79	\$ 190,10	\$ 17.449,27	88,61	\$ 7.339,76	42,06%	-	-	53,18	
46	Material pétreo de mejoramiento (minada, cargada y regada)	M3	9.258,53	\$ 3,47	\$ 32.127,09	7.387,92	\$ 25.636,08	79,80%	-	-	1.870,61	
47	Material de subbase clase 3	M3	747,05	\$ 11,14	\$ 8.322,13	563,07	\$ 6.272,60	75,37%	-	-	183,98	
48	Material de base clase 2	M3	443,78	\$ 17,62	\$ 7.819,40	378,10	\$ 6.662,12	85,20%	-	-	65,68	
49	Transporte material de desalojo	M3	275,14	\$ 1,05	\$ 288,89	-	\$ 0,00	0,00%	-	-	275,14	
50	Transporte de material pétreo de mejoramiento	M3-KM	357,379,27	\$ 0,22	\$ 78.623,43	280,740,96	\$ 61.763,01	78,56%	-	-	76.638,31	
51	Transporte de material de subbase clase 3	M3-KM	28.836,28	\$ 0,33	\$ 9.515,97	21.396,66	\$ 7.060,90	74,20%	-	-	7.439,62	
52	Transporte de material de base clase 2	M3-KM	17.130,06	\$ 0,44	\$ 7.537,22	14.367,80	\$ 6.321,83	83,87%	-	-	2.782,26	
53	Asfalto RC-250, para imprimación	LT	4.738,16	\$ 0,89	\$ 4.216,96	4.312,27	\$ 3.837,92	91,01%	-	-	425,89	
54	C. rodadura hormigón asf. Mezclado en planta, e=2"	M2	3.384,40	\$ 9,76	\$ 33.031,74	3.080,19	\$ 30.062,65	91,01%	-	-	304,21	
55	Marcas en pavimento	ML	1.692,20	\$ 0,46	\$ 778,41	1.567,00	\$ 720,82	92,60%	-	-	125,20	
56	Señales ecológicas (2,40mx1,20m)	u	2,00	\$ 280,59	\$ 561,18	2,00	\$ 561,18	100,00%	-	-	-	
57	Señales informativas (2,40mx1,20m)	u	4,00	\$ 280,59	\$ 1.122,36	4,00	\$ 1.122,36	100,00%	-	-	-	
58	Señales reglamentarias (0,75mx0,75m)	u	10,00	\$ 89,30	\$ 899,30	10,00	\$ 899,30	100,00%	-	-	-	
59	Señales preventivas (0,75mx0,75m)	u	10,00	\$ 89,93	\$ 899,30	10,00	\$ 899,30	100,00%	-	-	-	
IMPACTO AMBIENTAL												
60	Basureros metálicos	u	4,00	\$ 62,40	\$ 249,60	4,00	\$ 249,60	100,00%	-	-	-	
61	Letrina	u	1,00	\$ 660,20	\$ 660,20	1,00	\$ 660,20	100,00%	-	-	-	
62	Guardiana y/o bodega	u	1,00	\$ 1.482,80	\$ 1.482,80	1,00	\$ 1.482,80	100,00%	-	-	-	
63	Charlas de concientización ambiental	u	2,00	\$ 206,70	\$ 413,40	2,00	\$ 413,40	100,00%	-	-	-	
64	Rotulos ambientales(2,40X1,20m)	u	2,00	\$ 373,20	\$ 746,40	2,00	\$ 746,40	100,00%	-	-	-	
PARTICIPACION CIUDADANA												
			-	\$ -	\$ -	-	\$ -	0,00%	-	-	-	



GOBIERNO AUTONOMO DESCENTRALIZADO PROVINCIAL DE PASTAZA
DPTO. _____ FISCALIZACIÓN



OBRA : CONSTRUCCIÓN DEL PUENTE SOBRE EL RÍO PUYO, SECTOR PUYUPONGO, PARROQUIA MADRE TIERRA, CANTÓN MERA, PROVINCIA DE PASTAZA.
FECHA DE CONTRATO : 1 de junio de 2021
CONTRATISTA : CONSORCIO ARKO
PLAZO : 365 Días
AMPLIACIONES : 64 Días
SUSPENSIÓN : 71 Días
TOTAL PLAZO : 429 Días
TOTAL P.C. + A. + S. : 500 Días

INICIO DEL PLAZO : 6 de julio de 2021
TERMINACIÓN DEL PLAZO : jueves, 17 de noviembre de 2022
PERÍODO : 01-nov-22 A
FECHA DE ELABORACIÓN : miércoles, 3 de mayo de 2023

V. CONTRATO : \$ 1,581,633.72
V. EJECUTADO : \$ 1,578,745.06
V. EN MÁS : \$ 62,997.36
V. EN MENOS : \$ 66,194.22

ACUMULADO **PORCENTAJE**
 \$ 1,581,633.72 99.82%
 \$ 1,578,745.06 3.98%
 \$ 62,997.36 4.19%
 \$ 66,194.22

CUADRO DE DIFERENCIA DE CANTIDADES - PLANILLA DE LIQUIDACIÓN

ITEMS	DESCRIPCIÓN	UNIDAD	CANTIDAD	PRECIO CONTRATO	TOTAL	CANTIDAD	EJECUTADO VALOR	% TOTAL	DIFERENCIAS	
									EXCEDENTES	DISMINUYEN
65	Comunicados radiales	u	270.00	\$ 6.00	\$ 1,620.00000	270.00	\$ 1,620.00	100.00%	-	-
	ACABADOS ARTÍSTICOS							0.00%	-	-
66	Canal tol galv h=15cm, a=15cm desarr. 60 cm	m	139.52	\$ 11.33	\$ 1,580.76160	140.00	\$ 1,586.20	100.34%	0.48	5.44
67	Cubierta de galvanlumen mini troquelado curvo e=0.40 mm	m2	491.70	\$ 21.35	\$ 10,497.79500	390.40	\$ 8,335.04	79.40%	-	101.30
68	Pintura artística tipo serpiente	m2	830.73	\$ 16.00	\$ 13,291.68000	777.24	\$ 12,435.84	93.56%	-	53.49
69	Escultura de cabeza de serpiente	u	2.00	\$ 8,208.35	\$ 16,416.70000	2.00	\$ 16,416.70	100.00%	-	-
					\$ 1,581,633.72430		\$ 1,578,745.06			\$ 62,997.36
										\$ 66,194.22



Firmado electrónicamente por:
MARCIA JANETH LOPEZ
 PAREDES

Ing. Marcia López - P. C. CONSORCIO COLOVAL
 FISCALIZADOR



Firmado electrónicamente por:
CLAUDIO FERMIN
 CAYAMBE GULLCAPI

Consortio Arko
 CONTRATISTA



GOBIERNO AUTONOMO DESCENTRALIZADO PROVINCIAL DE PASTAZA
DPTO. _____ FISCALIZACIÓN

CUMPLIMIENTO DE CRONOGRAMA - PLANILLA DE LIQUIDACIÓN

CONSTRUCCIÓN DEL PUENTE SOBRE EL RÍO FUYO, SECTOR PUYUPUNGO, PARROQUIA MADRE TIERRA, CANTÓN MERA, PROVINCIA DE PASTAZA.

OBRA : CONSTRUCCIÓN DEL PUENTE SOBRE EL RÍO FUYO, SECTOR PUYUPUNGO, PARROQUIA MADRE TIERRA, CANTÓN MERA, PROVINCIA DE PASTAZA.
FECHA DE CONTRATO : 1 de junio de 2021
CONTRATISTA : CONSORCIO ARKO
PLAZO : 365 Días
AMPLIACIONES : 64 Días
SUSPENCIÓN : 71 Días
TOTAL PLAZO : 439 Días
TOTAL P.C.+A.+S. : 600 Días.

INICIO DEL PLAZO : 6 de julio de 2021
TERMINACIÓN DEL PLAZO : 17 de noviembre de 2022
PERÍODO : 01 nov-22
FECHA DE ELABORACIÓN : 3 de mayo de 2023

ACUMULADO : FORCENTAJE
 \$ 1.581.633.72
 \$ 1.578.745.04
 99.82%

% PROGRAMADO A LA FECHA : 100.00%
% EJECUTADO A LA FECHA : 99.82%
NO SE EJECUTAN MULTAS PUES NO SE HA LLEGADO AL 100% DEL MONTO.

OBSERVACIÓN: CONTRATADO

ITEMS	DESCRIPCIÓN	UNIDAD	CANTIDAD	PRECIO CONTRATO	TOTAL	PROGRAMADO			EJECUTADO		
						CANTIDAD	VALOR	% TOTAL	CANTIDAD	VALOR	% TOTAL
PREPARACION											
1	Señales a la lado de la carretera	u	2,00	\$ 403,36	\$ 806,72	2,00	\$ 806,72	100,00%	2,00	\$ 806,72	100,00%
2	Desbroce, desbroque y limpieza	m2	2,000,00	\$ 0,31	\$ 620,000,00	2,000,00	\$ 620,000,00	100,00%	2,000,00	\$ 620,000,00	100,00%
3	Replanteo y nivelación	m2	1,000,00	\$ 1,21	\$ 1,210,000,00	1,000,00	\$ 1,210,000,00	100,00%	1,000,00	\$ 1,210,000,00	100,00%
INFRAESTRUCTURA											
4	Excavación para puentes (maquina)	m3	4,149,94	\$ 2,15	\$ 8,922,371,00	4,149,94	\$ 8,922,371,00	100,00%	4,149,94	\$ 8,922,371,00	100,00%
5	Relleno compactado (cambio de suelo)	m3	3,052,81	\$ 14,62	\$ 44,632,082,20	3,052,81	\$ 44,632,082,20	100,00%	3,052,81	\$ 44,632,082,20	100,00%
6	Acero de refuerzo en barras fy=4200 kg/cm2(en puentes)	Kg	94,899,00	\$ 2,22	\$ 210,675,780,00	94,899,00	\$ 210,675,780,00	100,00%	94,898,99	\$ 210,675,761,00	100,00%
7	Suministro y fabricación de acero estructural A 148	Kg	1,920,32	\$ 13,37	\$ 25,674,678,40	1,920,32	\$ 25,674,668,00	100,00%	1,920,32	\$ 25,674,668,00	100,00%
8	Suministro y fabricación de acero estructural A 588	kg	11,826,00	\$ 2,09	\$ 24,716,340,00	11,826,00	\$ 24,716,340,00	100,00%	11,826,00	\$ 24,716,340,00	100,00%
9	Suministro y fabricación de acero estructural AISI 4140	Kg	5,003,20	\$ 6,80	\$ 34,021,760,00	5,003,20	\$ 34,021,760,00	100,00%	5,003,20	\$ 34,021,760,00	100,00%
10	Hormigón no estructural de cemento portland clase C F c=180 kg/cm2(replantiños)	m3	44,22	\$ 208,38	\$ 9,212,382,80	44,22	\$ 9,212,382,80	100,00%	44,22	\$ 9,212,382,80	100,00%
11	Hormigón estructural de cemento portland clase B F c=240 kg/cm2(cimientos)	m3	442,22	\$ 291,38	\$ 128,854,063,80	442,22	\$ 128,854,063,80	100,00%	442,22	\$ 128,854,063,80	100,00%
12	Hormigón estructural de cemento portland clase B F c=240 kg/cm2 (columnas)	m3	77,79	\$ 309,85	\$ 24,108,231,80	77,79	\$ 24,108,231,80	100,00%	77,79	\$ 24,108,231,80	100,00%
13	Hormigón estructural de cemento portland clase B F c=240 kg/cm2(muros)	m3	337,38	\$ 273,60	\$ 92,307,177,60	337,38	\$ 92,307,177,60	100,00%	337,38	\$ 92,307,177,60	100,00%
14	Montaje de acero estructural (capones de anclaje)	Kg	18,749,52	\$ 0,74	\$ 13,874,644,80	18,749,52	\$ 13,874,644,80	100,00%	18,749,52	\$ 13,874,644,80	100,00%
SUPERESTRUCTURA											
15	Hormigón estructural de cemento portland clase B F c=240 kg/cm2 (vigas)	m3	23,04	\$ 289,05	\$ 6,659,712,00	23,04	\$ 6,659,712,00	100,00%	23,04	\$ 6,659,712,00	100,00%
16	Suministro y montaje de cables principales D=2 1/2"	Kg	15,115,58	\$ 8,61	\$ 130,145,143,80	15,115,58	\$ 130,145,143,80	100,00%	15,833,20	\$ 145,106,051,00	111,50%
17	Suministro y montaje de cables de pernos D=1"	Kg	487,16	\$ 10,36	\$ 5,046,977,60	487,16	\$ 5,046,977,60	100,00%	431,43	\$ 4,469,611,00	88,56%
18	Cemento epoxico para terminales	cm3	44,000,00	\$ 0,36	\$ 15,840,000,00	44,000,00	\$ 15,840,000,00	100,00%	42,656,32	\$ 15,356,281,00	96,95%
19	Suministro y fabricación de acero estructural A 148	Kg	713,00	\$ 13,37	\$ 9,532,610,00	713,00	\$ 9,532,610,00	100,00%	713,00	\$ 9,532,610,00	100,00%
20	Suministro y fabricación de acero estructural A 325	Kg	388,96	\$ 7,32	\$ 2,847,187,20	388,96	\$ 2,847,187,20	100,00%	388,96	\$ 2,847,187,20	100,00%
21	Suministro y fabricación de acero estructural A 490	Kg	104,16	\$ 8,97	\$ 934,315,20	104,16	\$ 934,315,20	100,00%	104,16	\$ 934,315,20	100,00%
22	Suministro y fabricación de acero estructural A 563	Kg	216,12	\$ 9,63	\$ 2,081,235,60	216,12	\$ 2,081,235,60	100,00%	216,12	\$ 2,081,235,60	100,00%
23	Suministro y fabricación de acero estructural A 500	kg	17,382,79	\$ 2,38	\$ 41,371,040,20	17,382,79	\$ 41,371,040,20	100,00%	17,617,16	\$ 41,998,841,00	101,35%
24	Suministro y fabricación de acero estructural A 572	kg	4,517,04	\$ 2,38	\$ 10,750,555,20	4,517,04	\$ 10,750,555,20	100,00%	4,517,04	\$ 10,750,555,20	100,00%
25	Suministro y fabricación de acero estructural A 588	kg	76,448,42	\$ 2,09	\$ 159,777,197,80	76,448,42	\$ 159,777,201,00	100,00%	80,892,40	\$ 169,065,121,00	105,81%
26	Suministro y fabricación de acero estructural A 588 Máquinado CNC	kg	6,317,06	\$ 10,26	\$ 64,813,035,60	6,317,06	\$ 64,813,035,60	100,00%	6,317,06	\$ 64,813,035,60	100,00%
27	Suministro y fabricación de acero estructural AISI 4140	Kg	1,422,04	\$ 6,80	\$ 9,669,872,00	1,422,04	\$ 9,669,872,00	100,00%	1,422,04	\$ 9,669,872,00	100,00%
28	Placas de neopreno reforzado DS70(400x400x50mm)(400x300x20mm)	u	8,00	\$ 998,00	\$ 7,984,000,00	8,00	\$ 7,984,000,00	100,00%	8,00	\$ 7,984,000,00	100,00%
29	Montaje de acero estructural	kg	107,509,59	\$ 1,02	\$ 109,659,781,80	107,509,59	\$ 109,659,781,80	100,00%	111,598,05	\$ 113,830,011,00	103,80%



GOBIERNO AUTONOMO DESCENTRALIZADO PROVINCIAL DE PASTAZA
DPTO. _____ FISCALIZACIÓN



OBRA : CONSTRUCCIÓN DEL PUENTE SOBRE EL RÍO FUYO, SECTOR PUTUPUNGO, PARROQUIA MADRE TIERRA, CANTÓN MERA, PROVINCIA DE PASTAZA.
FECHA DE CONTRATO : 1 de junio de 2021
CONTRATISTA : CONSORCIO ARKO
PLAZO : 365 Días
AMPLIACIONES : 64 Días
SUSPENSIÓN : 71 Días
TOTAL PLAZO : 429 Días
TOTAL P.C. + A.+ S. : 500 Días

INICIO DEL PLAZO : 6 de julio de 2021
TERMINACIÓN DEL PLAZO : 17 de noviembre de 2022
PERÍODO : 01-nov-22 A 16-nov-22
FECHA DE ELABORACIÓN : 3 de mayo de 2023

ACUMULADO : 99.82%
\$ 1,581,633.72
\$ 1,578,745.04

% PROGRAMADO A LA FECHA : 100.00%
% EJECUTADO A LA FECHA : 99.82%
OBSERVACIÓN : NO SE EJECUTAN MULTAS PUES NO SE HA LLEGADO AL 100% DEL MONTO CONTRATADO.

ITEMS	DESCRIPCIÓN	UNIDAD	CANTIDAD	PRECIO CONTRATO	TOTAL	PROGRAMADO			EJECUTADO		
						CANTIDAD	VALOR	% TOTAL	CANTIDAD	VALOR	% TOTAL
30	Acero de refuerzo en barras fy=200 kg/cm2(on puentes)	kg	11,314.00	\$ 2.22	\$ 25,117.08	11,314.00	\$ 25,117.08	100.00%	11,312.54	\$ 25,113.84	99.99%
31	Suministro y fabricación de lámina deck de placa colaborante e=0.76 mm	m2	620.11	\$ 21.55	\$ 13,363.37	620.11	\$ 13,363.37	100.00%	620.11	\$ 13,363.37	100.00%
32	Conector de corte tipo stud 2/8"x3"	u	5,246.00	\$ 1.48	\$ 7,764.08	5,246.00	\$ 7,764.08	100.00%	4,550.00	\$ 6,734.00	86.73%
33	Malla electrosoldada 10x15 mm	m2	620.11	\$ 9.67	\$ 5,996.46	620.11	\$ 5,996.46	100.00%	620.11	\$ 5,996.46	100.00%
34	Hormigón estructural de cemento portland clase B f'c=280 kg/cm2(losa)	m3	104.37	\$ 299.37	\$ 31,245.25	104.37	\$ 31,245.25	100.00%	77.51	\$ 23,204.17	74.26%
35	Hormigón estructural de cemento portland clase B f'c=240 kg/cm2(bordillo)	m3	8.39	\$ 253.67	\$ 2,128.29	8.39	\$ 2,128.29	100.00%	8.39	\$ 2,128.29	100.00%
36	Suministro y montaje lámina de tol antideshlizante e=4 mm	m2	232.97	\$ 53.88	\$ 12,552.42	232.97	\$ 12,552.42	100.00%	238.69	\$ 12,860.62	102.46%
37	Paintura de acero estructural	kg	107,909.59	\$ 0.28	\$ 30,102.68	107,909.59	\$ 30,102.68	100.00%	111,588.05	\$ 31,247.45	103.80%
38	Junta JNA-52	U	2.00	\$ 1,291.27	\$ 2,582.54	2.00	\$ 2,582.54	100.00%	2.00	\$ 2,582.54	100.00%
39	ACCESOS										
39	Desbroce, desbroque y limpieza - acceso	HA	0.67	\$ 574.17	\$ 384.69	0.67	\$ 384.69	100.00%	0.65	\$ 383.02	86.57%
40	Replanteo y nivelación a nivel de asfalto	KM	0.42	\$ 456.99	\$ 191.93	0.42	\$ 191.94	100.00%	0.28	\$ 127.96	66.67%
41	Excavación a máquina para accesos	M3	275.14	\$ 2.18	\$ 599.81	275.14	\$ 599.81	100.00%	-	\$ 0.00	0.00%
42	Excavación para cunetas y encauzamiento	M3	233.01	\$ 3.36	\$ 782.91	233.01	\$ 782.91	100.00%	53.46	\$ 179.63	22.94%
43	Excavación y relleno para estructuras menores	M3	52.00	\$ 21.48	\$ 1,116.96	52.00	\$ 1,116.96	100.00%	52.00	\$ 1,116.96	100.00%
44	Limpieza de derrumbes	M3	667.84	\$ 1.69	\$ 1,128.65	667.84	\$ 1,128.65	100.00%	-	\$ 0.00	0.00%
45	Hormigón para cunetas (f'c=180 Kg/cm2)	M3	91.79	\$ 180.10	\$ 17,449.28	91.79	\$ 17,449.28	100.00%	38.61	\$ 7,339.76	42.06%
46	Material pétreo de mejoramiento (minada, cargada y regada)	M3	9,258.53	\$ 3.47	\$ 32,127.10	9,258.53	\$ 32,127.10	100.00%	7,387.92	\$ 25,636.08	79.80%
47	Material de subbase clase 3	M3	747.05	\$ 11.14	\$ 8,322.14	747.05	\$ 8,322.14	100.00%	563.07	\$ 6,272.60	75.37%
48	Material de base clase 2	M3	443.78	\$ 17.62	\$ 7,819.40	443.78	\$ 7,819.40	100.00%	378.10	\$ 6,662.12	85.20%
49	Transporte material de desdoble	M3	275.14	\$ 1.05	\$ 288.89	275.14	\$ 288.90	100.00%	-	\$ 0.00	0.00%
50	Transporte de material pétreo de mejoramiento	M3-KM	357,379.27	\$ 0.22	\$ 78,623.49	357,379.27	\$ 78,623.44	100.00%	280,740.96	\$ 61,763.01	78.56%
51	Transporte de material de subbase clase 3	M3-KM	28,536.28	\$ 0.33	\$ 9,515.97	28,536.28	\$ 9,515.97	100.00%	21,396.66	\$ 7,060.90	74.20%
52	Transporte de material de base clase 2	M3-KM	17,130.06	\$ 0.44	\$ 7,537.23	17,130.06	\$ 7,537.23	100.00%	14,367.80	\$ 6,321.83	83.87%
53	Asfalto RC-250, para imprimación	LT	4,738.16	\$ 0.89	\$ 4,216.96	4,738.16	\$ 4,216.96	100.00%	4,312.27	\$ 3,887.92	91.01%
54	C. rodadura hormigón asf. Meclado en planta, e=2"	M2	3,884.40	\$ 9.76	\$ 38,031.74	3,884.40	\$ 38,031.74	100.00%	3,080.19	\$ 30,062.65	91.01%
55	Marcas en pavimento	ML	1,692.20	\$ 0.46	\$ 778.41	1,692.20	\$ 778.41	100.00%	1,567.00	\$ 730.82	92.60%
56	Marcas en pavimento	u	2.00	\$ 280.59	\$ 561.18	2.00	\$ 561.18	100.00%	2.00	\$ 561.18	100.00%
57	Señales ecologías (2.40mx1.20m)	u	4.00	\$ 280.59	\$ 1,122.36	4.00	\$ 1,122.36	100.00%	4.00	\$ 1,122.36	100.00%
58	Señales informativas (0.75mx0.75m)	u	10.00	\$ 89.93	\$ 899.30	10.00	\$ 899.30	100.00%	10.00	\$ 899.30	100.00%
59	Señales preventivas (0.75mx0.75m)	u	10.00	\$ 89.93	\$ 899.30	10.00	\$ 899.30	100.00%	10.00	\$ 899.30	100.00%
	IMPACTO AMBIENTAL										
60	Basureros metálicos	u	4.00	\$ 62.40	\$ 249.60	4.00	\$ 249.60	100.00%	4.00	\$ 249.60	100.00%
61	Letrina	u	1.00	\$ 660.20	\$ 660.20	1.00	\$ 660.20	100.00%	1.00	\$ 660.20	100.00%
62	Guardiana y/o botega	u	1.00	\$ 1,482.80	\$ 1,482.80	1.00	\$ 1,482.80	100.00%	1.00	\$ 1,482.80	100.00%

GOBIERNO AUTONOMO DESCENTRALIZADO PROVINCIAL DE PASTAZA
DPTO. _____ FISCALIZACIÓN



CUMPLIMIENTO DE CRONOGRAMA - PLANILLA DE LIQUIDACIÓN

PABOQUIA, MADRE TIERRA, CANTÓN MERA, PROVINCIA DE PASTAZA.

OBRA : CONSTRUCCIÓN DEL PUENTE SOBRE EL RÍO PUYO, SECTOR PUYUPUNGO, PABOQUIA, MADRE TIERRA, CANTÓN MERA, PROVINCIA DE PASTAZA.
 FECHA DE CONTRATO : 1 de junio de 2021
 CONTRATISTA : CONSORCIO ARKO
 PLAZO : 365 Días
 AMPLIACIONES : 64 Días
 SUSPENSIÓN : 71 Días
 TOTAL PLAZO : 429 Días
 TOTAL P.C. + A. + S. : 800 Días

INICIO DEL PLAZO : 6 de julio de 2021
 TERMINACIÓN DEL PLAZO : 17 de noviembre de 2022
 PERÍODO : 01-nov-22
 FECHA DE ELABORACIÓN : 3 de mayo de 2023
 A 16-nov-22

ACUMULADO PORCENTAJE
 \$ 1,581,633.72 99.82%
 \$ 1,578,745.04 99.82%

% PROGRAMADO A LA FECHA 100.00%
 % EJECUTADO A LA FECHA 99.82%
 NO SE EJECUTAN MULTAS PUES NO SE HA LLEGADO AL 100% DEL MONTO CONTRATADO

OBSERVACIÓN:

ITEMS	DESCRIPCIÓN	UNIDAD	CANTIDAD	PRECIO CONTRATO	TOTAL	PROGRAMADO		EJECUTADO			
						CANTIDAD	VALOR	% TOTAL	CANTIDAD	VALOR	% TOTAL
63	Charlas de concientización ambiental	u	2.00	\$ 206.70	\$ 413.40	2.00	\$ 413.40	100.00%	2.00	\$ 413.40	100.00%
64	Rótulos ambientales(2.40X1.20)m	u	2.00	\$ 373.20	\$ 746.40	2.00	\$ 746.40	100.00%	2.00	\$ 746.40	100.00%
65	PARTICIPACION CIUDADANA Comunicados radiales ACABADOS ARTISTICOS	u	270.00	\$ 6.00	\$ 1,620.00	270.00	\$ 1,620.00	100.00%	270.00	\$ 1,620.00	100.00%
66	Canal rol galv h=15cm. s=15cm desarr. 60 cm	m	139.52	\$ 11.33	\$ 1,580.76	139.52	\$ 1,580.76	100.00%	140.00	\$ 1,586.20	100.84%
67	Cubierta de galvalumen mini troquelado curvo e=0.40 mm	m2	491.70	\$ 21.35	\$ 10,497.80	491.70	\$ 10,497.80	100.00%	890.40	\$ 8,335.04	79.40%
68	Pintura artistica tipo serpiente	m2	830.73	\$ 16.00	\$ 13,291.68	830.73	\$ 13,291.68	100.00%	777.24	\$ 12,435.84	93.56%
69	Escultura de cabeza de serpiente	u	2.00	\$ 8,208.35	\$ 16,416.70	2.00	\$ 16,416.70	100.00%	2.00	\$ 16,416.70	100.00%
						\$ 1,581,633.72430	\$ 1,581,633.72430		TOTAL	\$ 1,578,745.04	
											NO SE EJECUTAN MULTAS PUES NO SE HA LLEGADO AL 100% DEL MONTO CONTRATADO



Ing. Marcia López - P.C. CONSORCIO COLOVAL
FISCALIZADOR



Consorcio Arko
CONTRATISTA

CONSORCIO COLOVAL INGENIERÍA

FISCALIZACIÓN EXTERNA



PLANILLA DE LIQUIDACIÓN



Pastaza
GOBIERNO PROVINCIAL

CONTIENE:

REAJUSTE DE PRECIOS

GOBIERNO AUTÓNOMO DESCENTRALIZADO PROVINCIAL DE PASTAZA
REAJUSTE PROVISIONAL- PLANILLA DE LIQUIDACIÓN

Fecha de elaboración: 3 de mayo de 2023
 Contratista: Consorcio Arko
 Fecha de índices sub-cero: mar-21
 Fecha de índices sub-uno: nov-22

Fecha de contrato: 01-jun-21
 Monto del contrato: \$ 1,581,633.72
 Valor de planilla: \$ 152,147.04
 Anticipo descontado: \$ 60,858.82
 Po: \$ 91,288.22

CUADRILLA TIPO

Categoría	Coficiente C	Salarios Reales Diarios		CxB1	CxBo
		B1	Bo		
		208	188		
ESTRUCTURA OCUPACIONAL C1 OPERADORES	0.032	34.350	32.470	1.099	1.039
ESTRUCTURA OCUPACIONAL C2	0.000	32.700	30.900	-	-
SIN TITULO D2	0.025	31.000	29.300	0.775	0.733
ESTRUCTURA OCUPACIONAL B3	0.000	34.410	32.520	-	-
CHOFERES PROFESIONALES CH C1	0.045	44.970	42.510	2.024	1.913
ESTRUCTURA OCUPACIONAL C1	0.072	34.350	32.470	2.473	2.338
ESTRUCTURA OCUPACIONAL C2	0.052	32.700	30.900	1.700	1.607
ESTRUCTURA OCUPACIONAL D2	0.205	31.460	29.730	6.449	6.095
ESTRUCTURA OCUPACIONAL E2	0.569	30.620	28.940	17.423	16.467
TOTAL	1.000			31.943	30.192

	Coficiente C	Indices		Factor Cx I1/Io
		I1	Io	
		208	188	
Mano de obra	0.212	31.943	30.192	0.224
Cemento Portland Tipo I Sacos	0.050	181.390	172.190	0.053
Acero estructural para puentes	0.361	422.070	389.420	0.391
Perfiles estructurales de acero	0.020	321.380	304.370	0.021
Acero en barras	0.093	301.350	284.340	0.099
Emulsiones asfálticas	0.011	308.070	224.840	0.015
Pinturas anticorrosivas	0.014	276.400	254.620	0.015
Madera aserrada, cepillada y/o escuadrada (preparada)	0.054	512.780	497.620	0.056
Materiales pétreos Tungurahua	0.057	214.220	219.090	0.056
IPC TUNGURAHUA	0.128	109.180	104.550	0.134
TOTAL	1.000			1.064

Valor a reajustarse en esta planilla (Po) \$ 91,288.22
 Factor de reajuste -1 (-1) 0.064
 Valor de reajuste (Pr) \$ 5,842.45
 Valor de reajuste provicional
 Diferencia de reajuste \$ 5,842.45

Descuentos:

LÍQUIDO A PAGARSE

\$ 5,842.45

SON: CINCO MIL OCHOCIENTOS CUARENTA Y DOS
 45/100 DÓLARES AMERICANOS SIN INCLUIR IVA



firmado electrónicamente por:
 MARCIA JANETH LOPEZ
 PAREDES

Ing. Marcia López - P.C. CONSORCIO COLOVAL
 FISCALIZADOR

GOBIERNO AUTÓNOMO DESCENTRALIZADO PROVINCIAL DE PASTAZA
REAJUSTE DEFINITIVO PLANILLA DE AVANCE N°09

Fecha de elaboración:	3 de mayo de 2023	Fecha de contrato:	01-jun-21
Contratista:	Consortio Arko	Monto del contrato:	\$ 1,581,633.72
Fecha de índices sub-cero:	mar-21	Valor de planilla:	\$ 45,999.38
Fecha de índices sub-uno:	jun-22	Anticipo descontado:	\$ 18,399.75
		Po:	\$ 27,599.63

CUADRILLA TIPO

Categoría	Cosficiente	Salarios Reales Diarios		Cx B1	Cx Bo
	C	B1	Bo		
		203	188		
ESTRUCTURA OCUPACIONAL C1 OPERADORES	0.032	34.350	32.470	1.099	1.039
ESTRUCTURA OCUPACIONAL C2	0.000	32.700	30.900	-	-
SIN TITULO D2	0.025	31.000	29.300	0.775	0.733
ESTRUCTURA OCUPACIONAL B3	0.000	34.410	32.520	-	-
CHOFERES PROFESIONALES CH C1	0.045	44.970	42.510	2.024	1.913
ESTRUCTURA OCUPACIONAL C1	0.072	34.350	32.470	2.473	2.338
ESTRUCTURA OCUPACIONAL C2	0.052	32.700	30.900	1.700	1.607
ESTRUCTURA OCUPACIONAL D2	0.205	31.460	29.730	6.449	6.095
ESTRUCTURA OCUPACIONAL E2	0.569	30.620	28.940	17.423	16.467
TOTAL	1.000			31.943	30.192

	Coefficiente	Indices		Factor
	C	I1	Io	Cx I1/Io
		203	188	
Mano de obra	0.212	31.943	30.192	0.224
Cemento Portland Tipo I Sacos	0.050	184.780	172.190	0.054
Acero estructural para puentes	0.361	411.440	389.420	0.381
Perfiles estructurales de acero	0.020	354.720	304.370	0.023
Acero en barras	0.093	301.350	284.340	0.099
Emulsiones asfálticas	0.011	269.060	224.840	0.013
Pinturas anticorrosivas	0.014	267.210	254.620	0.015
Madera aserrada, cepillada y/o escuadrada (preparada)	0.054	516.320	497.620	0.056
Materiales pétreos Tungurahua	0.057	219.440	219.090	0.057
IPC TUNGURAHUA	0.128	108.566	104.550	0.133
TOTAL	1.000			1.055

Valor a reajustarse en esta planilla	(Po)	\$ 27,599.63
Factor de reajuste -1	(-1)	0.055
Valor de reajuste	(Pr)	\$ 1,517.98
Valor de reajuste provicional		\$ 1,297.18
Diferencia de reajuste		\$ 220.80

Descuentos:

LÍQUIDO A PAGARSE

\$ 220.80



Firmado electrónicamente por:
MARCIA JANETH LOPEZ
PAREDES

SON: DOSCIENTOS VEINTE 80/100
DÓLARES AMERICANOS SIN INCLUIR IVA

Ing. Marcia López - P.C. CONSORCIO COLOVAL
FISCALIZADOR

GOBIERNO AUTÓNOMO DESCENTRALIZADO PROVINCIAL DE PASTAZA
REAJUSTE DEFINITIVO PLANILLA DE AVANCE N°10

Fecha de elaboración:	3 de mayo de 2023	Fecha de contrato:	01-jun-21
Contratista:	Consortio Arko	Monto del contrato:	\$ 1,581,633.72
Fecha de índices sub-cero:	mar-21	Valor de planilla:	\$ 3,329.86
Fecha de índices sub-uno:	jul-22	Anticipo descontado:	\$ 1,331.94
		Po:	\$ 1,997.91

CUADRILLA TIPO

Categoría	Cosficiente	Salarios Reales Diarios		Cx B1	Cx Bo
	C	B1	Bo		
		204	188		
ESTRUCTURA OCUPACIONAL C1 OPERADORES	0.032	34.350	32.470	1.099	1.039
ESTRUCTURA OCUPACIONAL C2	0.000	32.700	30.900	-	-
SIN TITULO D2	0.025	31.000	29.300	0.775	0.733
ESTRUCTURA OCUPACIONAL B3	0.000	34.410	32.520	-	-
CHOFERES PROFESIONALES CH C1	0.045	44.970	42.510	2.024	1.913
ESTRUCTURA OCUPACIONAL C1	0.072	34.350	32.470	2.473	2.338
ESTRUCTURA OCUPACIONAL C2	0.052	32.700	30.900	1.700	1.607
ESTRUCTURA OCUPACIONAL D2	0.205	31.460	29.730	6.449	6.095
ESTRUCTURA OCUPACIONAL E2	0.569	30.620	28.940	17.423	16.467
TOTAL	1.000			31.943	30.192

	Coefficiente	Indices		Factor
	C	I1	Io	Cx I1/Io
		204	188	
Mano de obra	0.212	31.943	30.192	0.224
Cemento Portland Tipo I Sacos	0.050	184.780	172.190	0.054
Acero estructural para puentes	0.361	409.230	389.420	0.379
Perfiles estructurales de acero	0.020	332.020	304.370	0.022
Acero en barras	0.093	301.350	284.340	0.099
Emulsiones asfálticas	0.011	271.760	224.840	0.013
Pinturas anticorrosivas	0.014	272.720	254.620	0.015
Madera aserrada, cepillada y/o escuadrada (preparada)	0.054	516.320	497.620	0.056
Materiales pétreos Tungurahua	0.057	219.440	219.090	0.057
IPC TUNGURAHUA	0.128	108.667	104.550	0.133
TOTAL	1.000			1.052

Valor a reajustarse en esta planilla	(Po)	\$ 1,997.91
Factor de reajuste -1	(-1)	0.052
Valor de reajuste	(Pr)	\$ 103.89
Valor de reajuste provicional		\$ 105.89
Diferencia de reajuste		<u>-\$ 2.00</u>

Descuentos:

LÍQUIDO A PAGARSE -\$ 2.00

SON: (-) DOS DÓLARES AMERICANOS SIN INCLUIR IVA



Firmado electrónicamente por:
MARCIA JANETH LOPEZ
PAREDES

Ing. Marcia López - P.C. CONSORCIO COLOVAL
 FISCALIZADOR

GOBIERNO AUTÓNOMO DESCENTRALIZADO PROVINCIAL DE PASTAZA
REAJUSTE DEFINITIVO PLANILLA DE AVANCE N°11

Fecha de elaboración:	3 de mayo de 2023	Fecha de contrato:	01-jun-21
Contratista:	Consorcio Arko	Monto del contrato:	\$ 1,581,633.72
Fecha de índices sub-cero:	mar-21	Valor de planilla:	\$ 89,923.83
Fecha de índices sub-uno:	dic-22	Anticipo descontado:	\$ 35,969.53
		Po:	\$ 53,954.30

CUADRILLA TIPO

Categoría	Cosficiente	Salarios Reales Diarios		CxB1	CxBo
	C	B1	Bo		
		209	188		
ESTRUCTURA OCUPACIONAL C1 OPERADORES	0.032	34.350	32.470	1.099	1.039
ESTRUCTURA OCUPACIONAL C2	0.000	32.700	30.900	-	-
SIN TITULO D2	0.025	31.000	29.300	0.775	0.733
ESTRUCTURA OCUPACIONAL B3	0.000	34.410	32.520	-	-
CHOFERES PROFESIONALES CH C1	0.045	44.970	42.510	2.024	1.913
ESTRUCTURA OCUPACIONAL C1	0.072	34.350	32.470	2.473	2.338
ESTRUCTURA OCUPACIONAL C2	0.052	32.700	30.900	1.700	1.607
ESTRUCTURA OCUPACIONAL D2	0.205	31.460	29.730	6.449	6.095
ESTRUCTURA OCUPACIONAL E2	0.569	30.620	28.940	17.423	16.467
TOTAL	1.000			31.943	30.192

	Coefficiente	Indices		Factor
	C	I1	Io	Cx I1/Io
		209	188	
Mano de obra	0.212	31.943	30.192	0.224
Cemento Portland Tipo I Sacos	0.050	181.390	172.190	0.053
Acero estructural para puentes	0.361	411.190	389.420	0.381
Perfiles estructurales de acero	0.020	312.150	304.370	0.021
Acero en barras	0.093	301.350	284.340	0.099
Emulsiones asfálticas	0.011	356.360	224.840	0.017
Pinturas anticorrosivas	0.014	276.400	254.620	0.015
Madera aserrada, cepillada y/o escuadrada (preparada)	0.054	512.780	497.620	0.056
Materiales pétreos Tungurahua	0.057	214.220	219.090	0.056
IPC TUNGURAHUA	0.128	109.388	104.550	0.134
TOTAL	1.000			1.056

Valor a reajustarse en esta planilla	(Po)	\$ 53,954.30
Factor de reajuste -1	(-1)	0.056
Valor de reajuste	(Pr)	\$ 3,021.44
Valor de reajuste provicional		\$ 2,805.62
Diferencia de reajuste		\$ 215.82

Descuentos:

LÍQUIDO A PAGARSE \$ 215.82

SON: DOSCIENTOS QUINCE 82/100 DÓLARES AMERICANOS SIN INCLUIR IVA



Firmado electrónicamente por:
MARCIA JANETH LOPEZ
PAREDES

Ing. Marcia López - P.C. CONSORCIO COLOVAL
 FISCALIZADOR

GOBIERNO AUTÓNOMO DESCENTRALIZADO PROVINCIAL DE PASTAZA
REAJUSTE DEFINITIVO- PLANILLA DE AVANCE N°12

Fecha de elaboración:	3 de mayo de 2023	Fecha de contrato:	01-jun-21
Contratista:	Consortio Arko	Monto del contrato:	\$ 1,581,633.72
Fecha de índices sub-cero:	mar-21	Valor de planilla:	\$ 127,367.14
Fecha de índices sub-uno:	dic-22	Anticipo descontado:	\$ 50,946.86
		Po:	\$ 76,420.28

CUADRILLA TIPO

Categoría	Cosficiente	Salarios Reales Diarios		CxB1	CxBo
	C	B1	Bo		
		209	188		
ESTRUCTURA OCUPACIONAL C1 OPERADORES	0.032	34.350	32.470	1.099	1.039
ESTRUCTURA OCUPACIONAL C2	0.000	32.700	30.900	-	-
SIN TITULO D2	0.025	31.000	29.300	0.775	0.733
ESTRUCTURA OCUPACIONAL B3	0.000	34.410	32.520	-	-
CHOFERES PROFESIONALES CH C1	0.045	44.970	42.510	2.024	1.913
ESTRUCTURA OCUPACIONAL C1	0.072	34.350	32.470	2.473	2.338
ESTRUCTURA OCUPACIONAL C2	0.052	32.700	30.900	1.700	1.607
ESTRUCTURA OCUPACIONAL D2	0.205	31.460	29.730	6.449	6.095
ESTRUCTURA OCUPACIONAL E2	0.569	30.620	28.940	17.423	16.467
TOTAL	1.000			31.943	30.192

	Coefficiente	Indices		Factor
	C	I1	Io	Cx I1/Io
		209	188	
Mano de obra	0.212	31.943	30.192	0.224
Cemento Portland Tipo I Sacos	0.050	181.390	172.190	0.053
Acero estructural para puentes	0.361	411.190	389.420	0.381
Perfiles estructurales de acero	0.020	312.150	304.370	0.021
Acero en barras	0.093	301.350	284.340	0.099
Emulsiones asfálticas	0.011	356.360	224.840	0.017
Pinturas anticorrosivas	0.014	276.400	254.620	0.015
Madera aserrada, cepillada y/o escuadrada (preparada)	0.054	512.780	497.620	0.056
Materiales pétreos Tungurahua	0.057	214.220	219.090	0.056
IPC TUNGURAHUA	0.128	109.388	104.550	0.134
TOTAL	1.000			1.056

Valor a reajustarse en esta planilla	(Po)	\$ 76,420.28
Factor de reajuste -1	(-1)	0.056
Valor de reajuste	(Pr)	\$ 4,279.54
Valor de reajuste provicional		\$ 3,973.85
Diferencia de reajuste		\$ 305.69

Descuentos:

LÍQUIDO A PAGARSE

\$ 305.69



Estado: electrónicamente por:
MARCIA JANETH LOPEZ
PAREDES

SON: TRESIENTOS CINCO 69/100 DÓLARES AMERICANOS SIN INCLUIR IVA

Ing. Marcia López - P.C. CONSORCIO COLOVAL
 FISCALIZADOR

GOBIERNO AUTÓNOMO DESCENTRALIZADO PROVINCIAL DE PASTAZA
REAJUSTE DEFINITIVO PLANILLA DE AVANCE N°13

Fecha de elaboración:	3 de mayo de 2023	Fecha de contrato:	01-jun-21
Contratista:	Consortio Arko	Monto del contrato:	\$ 1,581,633.72
Fecha de índices sub-cero:	mar-21	Valor de planilla:	\$ 230,468.05
Fecha de índices sub-uno:	dic-22	Anticipo descontado:	\$ 92,187.22
		Po:	\$ 138,280.83

CUADRILLA TIPO

Categoría	Cosficiente	Salarios Reales Diarios		Cx B1	CxBo
	C	B1	Bo		
		209	188		
ESTRUCTURA OCUPACIONAL C1 OPERADORES	0.032	34.350	32.470	1.099	1.039
ESTRUCTURA OCUPACIONAL C2	0.000	32.700	30.900	-	-
SIN TITULO D2	0.025	31.000	29.300	0.775	0.733
ESTRUCTURA OCUPACIONAL B3	0.000	34.410	32.520	-	-
CHOFERES PROFESIONALES CH C1	0.045	44.970	42.510	2.024	1.913
ESTRUCTURA OCUPACIONAL C1	0.072	34.350	32.470	2.473	2.338
ESTRUCTURA OCUPACIONAL C2	0.052	32.700	30.900	1.700	1.607
ESTRUCTURA OCUPACIONAL D2	0.205	31.460	29.730	6.449	6.095
ESTRUCTURA OCUPACIONAL E2	0.569	30.620	28.940	17.423	16.467
TOTAL	1.000			31.943	30.192

	Coefficiente	Indices		Factor Cx I1/Io
	C	I1	Io	
		209	188	
Mano de obra	0.212	31.943	30.192	0.224
Cemento Portland Tipo I Sacos	0.050	181.390	172.190	0.053
Acero estructural para puentes	0.361	411.190	389.420	0.381
Perfiles estructurales de acero	0.020	312.150	304.370	0.021
Acero en barras	0.093	301.350	284.340	0.099
Emulsiones asfálticas	0.011	356.360	224.840	0.017
Pinturas anticorrosivas	0.014	276.400	254.620	0.015
Madera aserrada, cepillada y/o escuadrada (preparada)	0.054	512.780	497.620	0.056
Materiales pétreos Tungurahua	0.057	214.220	219.090	0.056
IPC TUNGURAHUA	0.128	109.388	104.550	0.134
TOTAL	1.000			1.056

Valor a reajustarse en esta planilla	(Po)	\$ 138,280.83
Factor de reajuste -1	(-1)	0.056
Valor de reajuste	(Pr)	\$ 7,743.73
Valor de reajuste provicional		\$ 7,190.60
Diferencia de reajuste		\$ 553.13

Descuentos:

LÍQUIDO A PAGARSE

\$ 553.13

SON: QUINIENTOS CINCUENTA Y TRES 13/100 DÓLARES AMERICANOS SIN INCLUIR IVA



Firmado electrónicamente por:
MARCIA JANETH LOPEZ PAREDES

Ing. Marcia López - P.C. CONSORCIO COLOVAL
FISCALIZADOR

GOBIERNO AUTÓNOMO DESCENTRALIZADO PROVINCIAL DE PASTAZA
REAJUSTE DEFINITIVO PLANILLA DE AVANCE N°14

Fecha de elaboración:	3 de mayo de 2023	Fecha de contrato:	01-jun-21
Contratista:	Consorcio Arko	Monto del contrato:	\$ 1,581,633.72
Fecha de índices sub-cero:	mar-21	Valor de planilla:	\$ 95,149.34
Fecha de índices sub-uno:	dic-22	Anticipo descontado:	\$ 38,059.74
		Po:	\$ 57,089.60

CUADRILLA TIPO

Categoría	Coficiente C	Salarios Reales Diarios		CxB1	CxBo
		B1	Bo		
		209	188		
ESTRUCTURA OCUPACIONAL C1 OPERADORES	0.032	34.350	32.470	1.099	1.039
ESTRUCTURA OCUPACIONAL C2	0.000	32.700	30.900	-	-
SIN TITULO D2	0.025	31.000	29.300	0.775	0.733
ESTRUCTURA OCUPACIONAL B3	0.000	34.410	32.520	-	-
CHOFERES PROFESIONALES CH C1	0.045	44.970	42.510	2.024	1.913
ESTRUCTURA OCUPACIONAL C1	0.072	34.350	32.470	2.473	2.338
ESTRUCTURA OCUPACIONAL C2	0.052	32.700	30.900	1.700	1.607
ESTRUCTURA OCUPACIONAL D2	0.205	31.460	29.730	6.449	6.095
ESTRUCTURA OCUPACIONAL E2	0.569	30.620	28.940	17.423	16.467
TOTAL	1.000			31.943	30.192

	Coficiente C	Indices		Factor Cx I1/Io
		I1	Io	
		209	188	
Mano de obra	0.212	31.943	30.192	0.224
Cemento Portland Tipo I Sacos	0.050	181.390	172.190	0.053
Acero estructural para puentes	0.361	411.190	389.420	0.381
Perfiles estructurales de acero	0.020	312.150	304.370	0.021
Acero en barras	0.093	301.350	284.340	0.099
Emulsiones asfálticas	0.011	356.360	224.840	0.017
Pinturas anticorrosivas	0.014	276.400	254.620	0.015
Madera aserrada, cepillada y/o escuadrada (preparada)	0.054	512.780	497.620	0.056
Materiales pétreos Tungurahua	0.057	214.220	219.090	0.056
IPC TUNGURAHUA	0.128	109.388	104.550	0.134
TOTAL	1.000			1.056

Valor a reajustarse en esta planilla	(Po)	\$ 57,089.60
Factor de reajuste -1	(-1)	0.056
Valor de reajuste	(Pr)	\$ 3,197.02
Valor de reajuste provicional		\$ 3,425.38
Diferencia de reajuste		<u>-\$ 228.36</u>

Descuentos:

LÍQUIDO A PAGARSE -\$ 228.36

SON: (-) DOSCIENTOS VEINTE Y OCHO 36/100 DÓLARES AMERICANOS SIN INCLUIR IVA



FIRMA ELECTRONICA: 002
 MARCIA JANETH LOPEZ
 PAREDES

Ing. Marcia López - P.C. CONSORCIO COLOVAL
 FISCALIZADOR

GOBIERNO AUTÓNOMO DESCENTRALIZADO PROVINCIAL DE PASTAZA
REAJUSTE DEFINITIVO - PLANILLA DE EXCEDENTES N°01

Fecha de elaboración:	3 de mayo de 2023	Fecha de contrato:	01-jun-21
Contratista:	Consortio Arko	Monto del contrato:	\$ 1,581,633.72
Fecha de índices sub-cero:	mar-21	Valor de planilla:	\$ 65,024.54
Fecha de índices sub-uno:	jun-22	Anticipo descontado:	\$ 0.00
		Po:	\$ 65,024.54

CUADRILLA TIPO

Categoría	Coeficiente C	Salarios Reales Diarios		CxB1	CxBo
		B1 203	Bo 188		
ESTRUCTURA OCUPACIONAL C1 OPERADORES	0.032	34.350	32.470	1.099	1.039
ESTRUCTURA OCUPACIONAL C2	0.000	32.700	30.900	-	-
SIN TITULO D2	0.025	31.000	29.300	0.775	0.733
ESTRUCTURA OCUPACIONAL B3	0.000	34.410	32.520	-	-
CHOFERES PROFESIONALES CH C1	0.045	44.970	42.510	2.024	1.913
ESTRUCTURA OCUPACIONAL C1	0.072	34.350	32.470	2.473	2.338
ESTRUCTURA OCUPACIONAL C2	0.052	32.700	30.900	1.700	1.607
ESTRUCTURA OCUPACIONAL D2	0.205	31.460	29.730	6.449	6.095
ESTRUCTURA OCUPACIONAL E2	0.569	30.620	28.940	17.423	16.467
TOTAL	1.000			31.943	30.192

	Coeficiente C	Indices		Factor Cx I1/Io
		I1 203	Io 188	
Mano de obra	0.212	31.943	30.192	0.224
Cemento Portland Tipo I Sacos	0.050	184.780	172.190	0.054
Acero estructural para puentes	0.361	411.440	389.420	0.381
Perfiles estructurales de acero	0.020	354.720	304.370	0.023
Acero en barras	0.093	301.350	284.340	0.099
Emulsiones asfálticas	0.011	269.060	224.840	0.013
Pinturas anticorrosivas	0.014	267.210	254.620	0.015
Madera aserrada, cepillada y/o escuadrada (preparada)	0.054	516.320	497.620	0.056
Materiales pétreos Tungurahua	0.057	219.440	219.090	0.057
IPC TUNGURAHUA	0.128	108.566	104.550	0.133
TOTAL	1.000			1.055

Valor a reajustarse en esta planilla	(Po)	\$ 65,024.54
Factor de reajuste -1	(-1)	0.055
Valor de reajuste	(Pr)	\$ 3,576.35
Valor de reajuste provisional		\$ 3,446.30
Diferencia de reajuste		\$ 130.05

Descuentos:

LÍQUIDO A PAGARSE

\$ 130.05



FORMADO EN EL CENTRO REGIONAL DE FISCALIZACIÓN
MARCIA JANETH LOPEZ
PAREDES

SON: CIENTO TREINTA 05/100 DÓLARES AMERICANOS
 SIN INCLUIR IVA

Ing. Marcia López - P.C. CONSORCIO COLOVAL
 FISCALIZADOR

CONSORCIO COLOVAL INGENIERÍA

FISCALIZACIÓN EXTERNA

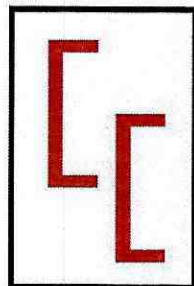

PLANILLA DE LIQUIDACIÓN



Pastaza
GOBIERNO PROVINCIAL

CONTIENE:

INFORME MECÁNICO



**GOBIERNO AUTÓNOMO DESCENTRALIZADO PROVINCIAL DE
PASTAZA**

**“CONSTRUCCIÓN DEL PUENTE SOBRE EL RÍO PUYO,
SECTOR PUYUPUNGO, PARROQUIA MADRE TIERRA,
CANTÓN MERA, PROVINCIA DE PASTAZA”**

**CONSORCIO COLOVAL INGENIERÍA
FISCALIZACIÓN EXTERNA**

**INFORME DE INGENIERÍA MECÁNICA – PLANILLA DE
LIQUIDACIÓN**

CÓDIGO DEL PROCESO: LICO-GADPPz-001-2021

CONTRATISTA: CONSORCIO ARKO

MONTO DEL CONTRATO: \$1'581.633,7243 (UN MILLÓN
QUINIENTOS OCHENTA Y UN
MIL SEISCIENTOS TREINTA Y
TRES DÓLARES CON 72
CENTAVOS SIN INCLUIR IVA.

PERIODO DEL INFORME: 01/11/2022 – 16/11/2022

FECHA DE ELABORACIÓN: 05 DE MAYO DEL 2023



Contenido

1. PERIODO DEL INFORME.....	4
2. PRINCIPALES ACTIVIDADES REALIZADAS DURANTE ESTE PERÍODO.....	4
3. ACCIONES EFECTUADAS POR LA FISCALIZACIÓN	4
4. CUMPLIMIENTO DE LAS ESPECIFICACIONES – ENSAYOS REALIZADOS..	4
5. INCIDENCIAS PRODUCIDAS EN LA OBRA.....	4
6. CONCLUSIONES	5
7. RECOMENDACIONES.....	5
8. RESPONSABLE DE LA ELABORACIÓN DEL PRESENTE INFORME:.....	5



1. PERIODO DEL INFORME

DEL 01 DE NOVIEMBRE DEL 2022 AL 16 DE NOVIEMBRE DEL 2022.

2. PRINCIPALES ACTIVIDADES REALIZADAS DURANTE ESTE PERÍODO

El seguimiento por parte de Fiscalización de los trabajos ejecutados por el contratista durante el mes de noviembre del 2022:

- Se revisa que personal del contratista se encuentre trabajando con herramientas manuales, equipos adecuados, maquinas herramientas apropiadas para los diferentes procesos.
- Se procede a revisar la simetría estructural de los prefabricados.
- Se inspecciona el trazado y cortes en material.
- Se revisa la metalúrgica, verificación de WPS.
- Se inspecciona los prefabricados metálicos.
- Se verifican los ángulos correctos de los prefabricados.
- Se realiza la inspección por ultrasonido de soldadura.

3. ACCIONES EFECTUADAS POR LA FISCALIZACIÓN

Las actividades y acciones efectuadas por el equipo de Fiscalización del Proyecto del están determinadas por el contrato de Consultoría y por los términos de referencia:

1. Revisión de la documentación proporcionada por la entidad contratante en función del avance de las especificaciones de construcción.
2. Se ha realizado la verificación física de los elementos de construcción de las piezas mecánicas de estructuras de los prefabricados.
3. Se ha realizado el control de calidad y control de cumplimiento de especificaciones técnicas de los trabajos ejecutados y materiales empleados.
4. Se realizó la verificación del peso y dimensiones de las partes mecánicas según las especificaciones mencionadas en el contrato

4. CUMPLIMIENTO DE LAS ESPECIFICACIONES – ENSAYOS REALIZADOS

Se ha vigilado el estricto cumplimiento de las especificaciones técnicas durante la ejecución de los rubros ejecutados en este periodo:

- Revisión de informes de especificaciones técnicas de los materiales en la construcción
- Supervisión de los ensayos de ultrasonido en los cordones de soldadura de unión entre dovelas y componentes que las conforman.

5. INCIDENCIAS PRODUCIDAS EN LA OBRA

- No se han producido incidencias en el proyecto durante este mes.



6. CONCLUSIONES

- Realizada la inspección en sitio de las piezas mecánicas para piezas mecánicas de estructuras de los prefabricados, galápagos y elementos de las péndolas, se verificó el espesor de los materiales, las dimensiones y el peso, confirmando todo lo mencionado anteriormente.
- Se ha analizado las fichas técnicas de los procedimientos de soldadura proporcionados por el fabricante al constructor del armado de las estructuras mecánicas, cumpliendo con las especificaciones mencionadas en el proyecto.
- Se aprueba el informe presentado por el contratista al verificar el cumplimiento de todos los parámetros mencionados anteriormente.

7. RECOMENDACIONES

- En base a todo lo mencionado en el presente informe y sin haber mayor novedad que entorpeciera cualquier trabajo en beneficio del proyecto, recomiendo dar continuidad al cumplimiento estricto de la normativa técnica mecánica vigente.

8. RESPONSABLE DE LA ELABORACIÓN DEL PRESENTE INFORME:

NOMBRE: Ing. Jonathan Marcelo Hernández Meneses
DIRECCIÓN: Barrio El Placer
CIUDAD: Puyo
CELULAR: 0982263347
CORREO ELECTRÓNICO: hmarcelo57@hotmail.es



Ing. Marcelo Hernandez
INGENIERO MECÁNICO
FISCALIZACIÓN EXTERNA

Aprobado por:



Ing. Marcia López
PROCURADOR COMÚN
CONSORCIO COLOVAL

ANEXO FOTOGRÁFICO



Fotografía 1. Inspección de proceso soldadura, puntos de anclaje al hormigón



Fotografía 2. Inspección de proceso soldadura, instalación de malla electrosoldada.



Fotografía 3. Revisión del proceso de soldadura e instalación de las péndolas



Fotografía 4. Inspección de proceso soldadura, limpieza con maquina de los cordones de soldadura



Fotografía 5. Inspección de proceso soldadura, limpieza con desengrasante



Fotografía 6. Inspección de proceso soldadura, ensayo de ultrasonido



Fotografía 7. Inspección de proceso soldadura, registro de puntos inspeccionados

**ANEXO
FOTOGRAFICO**

ÍTEM N°	DESCRIPCIÓN	UNIDAD	PLANILLA 15
18	Cemento epoxico para terminales	cm3	38,377.80



ÍTEM Nº	DESCRIPCIÓN	UNIDAD	PLANILLA 15
23	Suministro y fabricación de acero estructural A 500	kg	234.39



ÍTEM N°	DESCRIPCIÓN	UNIDAD	PLANILLA 15
28	Placas de neopreno reforzado DS70(400x400x50mm)(400x300x20mm)	u	8.00

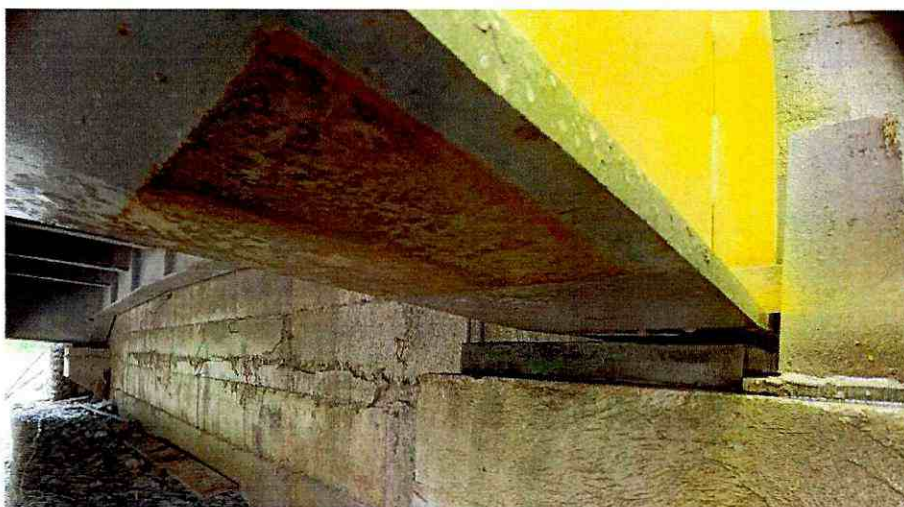

ÍTEM N°	DESCRIPCIÓN	UNIDAD	PLANILLA 15
29	Montaje de acero estructural	kg	15,557.53



ÍTEM N°	DESCRIPCIÓN	UNIDAD	PLANILLA 15
36	Suministro y montaje lámina de tol antideslizante e=4 mm	m2	238.69



ÍTEM N°	DESCRIPCIÓN	UNIDAD	PLANILLA 15
37	Pintura de acero estructural	kg	111,598.05



ÍTEM Nº	DESCRIPCIÓN	UNIDAD	PLANILLA 15
38	Junta JNA-52	u	2.00



ÍTEM N°	DESCRIPCIÓN	UNIDAD	PLANILLA 15
42	Excavación para cunetas y encauzamiento	m3	53.46



ÍTEM Nº	DESCRIPCIÓN	UNIDAD	PLANILLA 15
45	Hormigón para cunetas ($f'c=180$ Kg/cm ²)	m ³	38.61



ÍTEM N°	DESCRIPCIÓN	UNIDAD	PLANILLA 15
53	Asfalto RC-250, para imprimación	lt	4,312.27



ÍTEM N°	DESCRIPCIÓN	UNIDAD	PLANILLA 15
54	C. rodadura hormigón asf. Mezclado en planta, e=2"	m2	3,080.19



ÍTEM N°	DESCRIPCIÓN	UNIDAD	PLANILLA 15
55	Marcas en pavimento	ml	1,567.00



ÍTEM N°	DESCRIPCIÓN	UNIDAD	PLANILLA 15
68	Pintura artistica tipo serpiente	m2	777.24 ✓

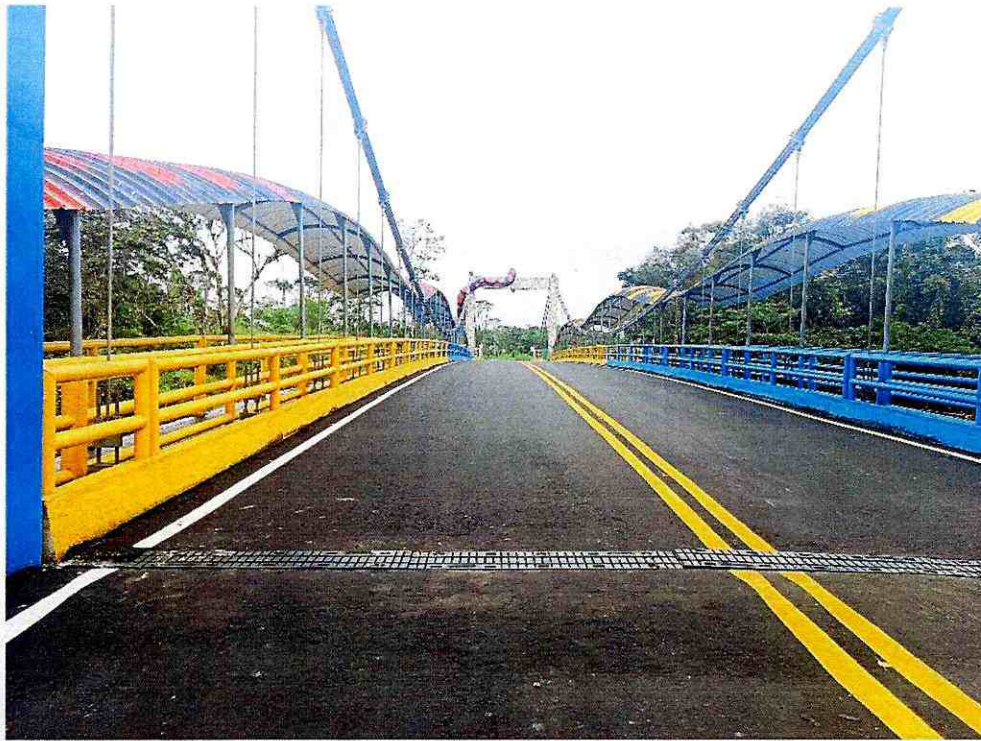

LIBRO DE OBRA

LIBRO DE OBRA				No. HOJA:	1 / 15
PROYECTO:		CONSTRUCCIÓN DEL PUENTE SOBRE EL RÍO PUYO, SECTOR PUYUPUNGO, PARROQUIA MADRE TIERRA, CANTÓN MERA, PROVINCIA DE PASTAZA			
CONTRATISTA:		CONSORCIO ARKO		UBICACIÓN:	
FISCALIZADOR:		CONSORCIO COLOVAL		PUYUPUNGO, PARROQUIA MADRE TIERRA	
ADMINISTRADOR:		ING. DANIEL RAMOS		FECHA:	
				1 de Nov. 2022	
CLIMA					
MAÑANA	SOLEADO	NUBLADO	/	LLUVIOSO	
TARDE	SOLEADO	NUBLADO	/	LLUVIOSO	
PERSONAL TÉCNICO		MANO DE OBRA		MAQUINAR./HERRAMIENT.	
Superintendente	01	Maestro de Obra	01	Excavadora	02
Residente de obra	01	Albañil		Concretera	
Tecnico ambiental	01	Ayudante		Moladora	03
Tecnico de seguridad		Peón	01	Volquete	04
Tecnico Mecanico		Operador	02	Generador	01
		Soldador	02	Soldadora	02
		Ayudante de soldador	04	Plancha Compactadora	
		Chofer	04	Bomba de Succion	
TRABAJOS REALIZADOS				SEGURIDAD/AMBIENTAL	
✗ Dominio y Fabricación de Acero estructural A500. ✗ Montaje de Acero estructural A500. ✗ Material de Baje clase 2 ✗ Transporte de material baje clase 2.				EPP <input checked="" type="checkbox"/> EPI <input checked="" type="checkbox"/> VALLAS SEGURIDAD <input type="checkbox"/> CINTA DE PELIGRO <input checked="" type="checkbox"/>	
GRÁFICOS					
OBSERVACIONES / RECOMENDACIONES					
DEL CONTRATISTA:					
DEL FISCALIZADOR:					
DEL ADMINISTRADOR:					



 CONSORCIO ARKO
 CLAUDIO CAYAMBE REPRESENTANTE LEGAL
 CONTRATISTA



 CONSORCIO COLOVAL
 MARCIA LOPEZ REPRESENTANTE LEGAL
 FISCALIZADOR

LIBRO DE OBRA				No. HOJA:	4 / 15
PROYECTO:		CONSTRUCCIÓN DEL PUENTE SOBRE EL RÍO PUYO, SECTOR PUYUPUNGO, PARROQUIA MADRE TIERRA, CANTÓN MERA, PROVINCIA DE PASTAZA			
CONTRATISTA:		CONSORCIO ARKO		UBICACIÓN:	
FISCALIZADOR :		CONSORCIO COLOVAL		PUYUPUNGO, PARROQUIA MADRE TIERRA	
ADMINISTRADOR:		ING. DANIEL RAMOS		FECHA:	
				4 Nov 2022	
CLIMA					
MAÑANA		SOLEADO		NUBLADO	
				<input checked="" type="checkbox"/>	
TARDE		SOLEADO		NUBLADO	
				<input checked="" type="checkbox"/>	
PERSONAL TÉCNICO		MANO DE OBRA		MAQUINAR./HERRAMIENT.	
Superintendente	01	Maestro de Obra	01	Excavadora	01
Residente de obra	01	Albañil		Concretera	
Tecnico ambiental		Ayudante		Moladora	03
Tecnico de seguridad	01	Peón		Volquete	
Tecnico Mecanico		Operador	01	Generador	02
		Soldador	03	Soldadora	03
		Ayudante de soldador	04	Plancha Compactadora	
		Chefer		Bomba de Succion	
		Vinter	04	Motorplodora	01
				Redillo	01
TRABAJOS REALIZADOS			GRÁFICOS		
* Tendido de material base clase 2 * Compactado de material base clase 2 * Montaje de acero estructural. * Pintura de acero estructural					
OBSERVACIONES / RECOMENDACIONES					
DEL CONTRATISTA:					
DEL FISCALIZADOR:					
DEL ADMINISTRADOR:					



CONSORCIO ARKO
 CLAUDIO CAYAMBE REPRESENTANTE LEGAL
 CONTRATISTA



CONSORCIO COLOVAL
 MARCIA LOPEZ REPRESENTANTE LEGAL
 FISCALIZADOR

LIBRO DE OBRA				No. HOJA:	5/15
PROYECTO:	CONSTRUCCIÓN DEL PUENTE SOBRE EL RÍO PUYO, SECTOR PUYUPUNGO, PARROQUIA MADRE TIERRA, CANTÓN MERA, PROVINCIA DE PASTAZA				
CONTRATISTA:	CONSORCIO ARKO	UBICACIÓN:	PUYUPUNGO, PARROQUIA MADRE TIERRA		
FISCALIZADOR:	CONSORCIO COLOVAL	FECHA:	5 Nov. 2022		
ADMINISTRADOR:	ING. DANIEL RAMOS				
CLIMA					
MAÑANA	SOLEADO	<input checked="" type="checkbox"/> NUBLADO	<input type="checkbox"/> LLUVIOSO		
TARDE	SOLEADO	<input checked="" type="checkbox"/> NUBLADO	<input type="checkbox"/> LLUVIOSO		
PERSONAL TÉCNICO		MANO DE OBRA		MAQUINAR./HERRAMIENT.	
Superintendente	01	Maestro de Obra	01	Excavadora	01
Residente de obra	01	Albañil		Concretera	
Tecnico ambiental		Ayudante		Moladora	03
Tecnico de seguridad	01	Peón		Volquete	
Tecnico Mecanico		Operador	01	Generador	02
		Soldador	03	Soldadora	03
		Ayudante de soldador	04	Plancha Compactadora	
		Chofer		Bomba de Succion	
		<i>Pinter</i>	04	<i>Autovelocidad</i>	01
				<i>Volcillo</i>	01
TRABAJOS REALIZADOS			GRÁFICOS		
* Tendido de material base clase 2 * Compactado de material base clase 2 * Montaje de acero estructural. * Pintura de Acero estructural					
OBSERVACIONES / RECOMENDACIONES					
DEL CONTRATISTA:					
DEL FISCALIZADOR:					
DEL ADMINISTRADOR:					

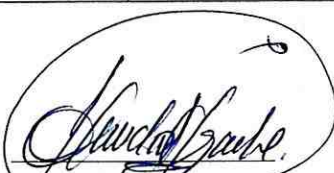

CONSORCIO ARKO
 CLAUDIO CAYAMBE REPRESENTANTE LEGAL
 CONTRATISTA



CONSORCIO COLOVAL
 MARCIA LOPEZ REPRESENTANTE LEGAL
 FISCALIZADOR

LIBRO DE OBRA				No. HOJA:	6 / 15
PROYECTO:		CONSTRUCCIÓN DEL PUENTE SOBRE EL RÍO PUYO, SECTOR PUYUPUNGO, PARROQUIA MADRE TIERRA, CANTÓN MERA, PROVINCIA DE PASTAZA			
CONTRATISTA:		CONSORCIO ARKO		UBICACIÓN:	
FISCALIZADOR :		CONSORCIO COLOVAL		PUYUPUNGO, PARROQUIA MADRE TIERRA	
ADMINISTRADOR:		ING. DANIEL RAMOS		FECHA:	
				6 Nov. 2022	
CLIMA					
MAÑANA		SOLEADO	<input checked="" type="checkbox"/> NUBLADO	<input type="checkbox"/> LLUVIOSO	
TARDE		SOLEADO	NUBLADO	<input checked="" type="checkbox"/> LLUVIOSO	
PERSONAL TÉCNICO		MANO DE OBRA		MAQUINAR./HERRAMIENT.	
Superintendente	01	Maestro de Obra	01	Excavadora	01
Residente de obra	01	Albañil		Concretera	
Tecnico ambiental	01	Ayudante		Moladora	03
Tecnico de seguridad	01	Peón		Volquete	
Tecnico Mecanico		Operador	01	Generador	02
		Soldador	03	Soldadora	02
		Ayudante de soldador	04	Plancha Compactadora	
		Chofer		Bomba de Succion	
				Metanucleotica	01
				Podillo	01
TRABAJOS REALIZADOS			GRÁFICOS		
*Tendido Material base clase 2.					
* Compactado Material base clase 2					
* Montaje de acero estructural.					
OBSERVACIONES / RECOMENDACIONES					
DEL CONTRATISTA:					
DEL FISCALIZADOR:					
DEL ADMINISTRADOR:					



CONSORCIO ARKO
CLAUDIO CAYAMBE REPRESENTANTE LEGAL
CONTRATISTA



CONSORCIO COLOVAL
MARCIA LOPEZ REPRESENTANTE LEGAL
FISCALIZADOR

LIBRO DE OBRA				No. HOJA:	7 / 15
PROYECTO:		CONSTRUCCIÓN DEL PUENTE SOBRE EL RÍO PUYO, SECTOR PUYUPUNGO, PARROQUIA MADRE TIERRA, CANTÓN MERA, PROVINCIA DE PASTAZA			
CONTRATISTA:	CONSORCIO ARKO	UBICACIÓN:	PUYUPUNGO, PARROQUIA MADRE TIERRA		
FISCALIZADOR:	CONSORCIO COLOVAL	FECHA:	7 Nov. 2022		
ADMINISTRADOR:	ING. DANIEL RAMOS				
CLIMA					
MAÑANA	SOLEADO	/	NUBLADO		LLUVIOSO
TARDE	SOLEADO		NUBLADO	/	LLUVIOSO
PERSONAL TÉCNICO		MANO DE OBRA		MAQUINAR./HERRAMIENT.	
Superintendente	01	Maestro de Obra	01	Excavadora	
Residente de obra	01	Albañil		Concretera	
Tecnico ambiental		Ayudante		Moladora	04
Tecnico de seguridad		Peón	03	Volquete	
Tecnico Mecanico	01	Operador		Generador	02
		Soldador	04	Soldadora	04
		Ayudante de soldador	06	Plancha Compactadora	
		Chofer		Bomba de Succion	
TRABAJOS REALIZADOS				GRÁFICOS	
<ul style="list-style-type: none"> * Montaje de acero estructural. * suministro y montaje lamina de fol anticorrosiva * cubierta de galvalume mini froquelado curvo e = 0.40m. (montaje) * Placas de neopreno reforzado D570 * 					
OBSERVACIONES / RECOMENDACIONES					
DEL CONTRATISTA:					
DEL FISCALIZADOR:					
DEL ADMINISTRADOR:					



CONSORCIO ARKO
 CLAUDIO CAYAMBE REPRESENTANTE LEGAL
 CONTRATISTA



CONSORCIO COLOVAL
 MARCIA LOPEZ REPRESENTANTE LEGAL
 FISCALIZADOR

LIBRO DE OBRA				No. HOJA:	8/15
PROYECTO:		CONSTRUCCIÓN DEL PUENTE SOBRE EL RÍO PUYO, SECTOR PUYUPUNGO, PARROQUIA MADRE TIERRA, CANTÓN MERA, PROVINCIA DE PASTAZA			
CONTRATISTA:		CONSORCIO ARKO		UBICACIÓN:	
FISCALIZADOR:		CONSORCIO COLOVAL		PUYUPUNGO, PARROQUIA MADRE TIERRA	
ADMINISTRADOR:		ING. DANIEL RAMOS		FECHA:	
				8 Nov. 2022	
CLIMA					
MAÑANA		SOLEADO	<input checked="" type="checkbox"/> NUBLADO	LLUVIOSO	
TARDE		SOLEADO	<input checked="" type="checkbox"/> NUBLADO	LLUVIOSO	
PERSONAL TÉCNICO		MANO DE OBRA		MAQUINAR./HERRAMIENT.	
Superintendente	01	Maestro de Obra	01	Excavadora	
Residente de obra	01	Albañil		Concretera	
Tecnico ambiental		Ayudante		Moladora	04
Tecnico de seguridad		Peón	03	Volquete	
Tecnico Mecanico	01	Operador		Generador	02
		Soldador	04	Soldadora	04
		Ayudante de soldador	06	Plancha Compactadora	
		Chofer		Bomba de Succión	
				Equipo de asfalto	01
SEGURIDAD/AMBIENTAL					
EPP		<input checked="" type="checkbox"/>			
EPI		<input checked="" type="checkbox"/>			
VALLAS SEGURIDAD					
CINTA DE PELIGRO		<input checked="" type="checkbox"/>			
TRABAJOS REALIZADOS			GRÁFICOS		
<p>* Montaje de acero estructural -</p> <p>* Suministro y montaje lamina de fol Antideslizante</p> <p>* Asfalto AC-250, para imprimacion.</p> <p>* C. Dadora homigon asf. mezclado en planta. espesor e=2"</p> <p>* Cubierta de galvanmen mini troquelado cold e=0,40mm (montaje)</p>					
OBSERVACIONES / RECOMENDACIONES					
DEL CONTRATISTA:					
DEL FISCALIZADOR:					
DEL ADMINISTRADOR:					

 CONSORCIO ARKO
 CLAUDIO CAYAMBE REPRESENTANTE LEGAL
 CONTRATISTA

 CONSORCIO COLOVAL
 MARCIA LOPEZ REPRESENTANTE LEGAL
 FISCALIZADOR

LIBRO DE OBRA				No. HOJA:	9 / 15
PROYECTO:		CONSTRUCCIÓN DEL PUENTE SOBRE EL RÍO PUYO, SECTOR PUYUPUNGO, PARROQUIA MADRE TIERRA, CANTÓN MERA, PROVINCIA DE PASTAZA			
CONTRATISTA:	CONSORCIO ARKO	UBICACIÓN:	PUYUPUNGO, PARROQUIA MADRE TIERRA		
FISCALIZADOR:	CONSORCIO COLOVAL	FECHA:	9 Nov. 2022		
ADMINISTRADOR:	ING. DANIEL RAMOS				
CLIMA					
MAÑANA	SOLEADO	<input checked="" type="checkbox"/>	NUBLADO	<input type="checkbox"/>	LLUVIOSO
TARDE	SOLEADO	<input checked="" type="checkbox"/>	NUBLADO	<input type="checkbox"/>	LLUVIOSO
PERSONAL TÉCNICO		MANO DE OBRA		MAQUINAR./HERRAMIENT.	
Superintendente	01	Maestro de Obra	01	Excavadora	
Residente de obra	01	Albañil		Concretera	
Tecnico ambiental	01	Ayudante		Moladora	04
Tecnico de seguridad	01	Peón	03	Volquete	
Tecnico Mecanico	01	Operador		Generador	02
		Soldador	04	Soldadora	04
		Ayudante de soldador	06	Plancha Compactadora	
		Chofer		Bomba de Succion	
				Equipo de estallo	01
				SEGURIDAD/AMBIENTAL	
				EPP	=
				EPI	=
				VALLAS SEGURIDAD	
				CINTA DE PELIGRO	/
TRABAJOS REALIZADOS				GRÁFICOS	
<ul style="list-style-type: none"> * Montaje de Acero estructural. * Suministro y montaje lamina de tol antideslizante * Astillado RC-250 para imprimacion * C. Rodadura hormigon asf. mezclado en planta Espesor e=2" * Cubierta de galvalumen mini troquelado curvo e= 0.40 mm. (montaje) 					
OBSERVACIONES / RECOMENDACIONES					
DEL CONTRATISTA:					
DEL FISCALIZADOR:					
DEL ADMINISTRADOR:					

 CONSORCIO ARKO
 CLAUDIO CAYAMBE REPRESENTANTE LEGAL
 CONTRATISTA

 CONSORCIO COLOVAL
 MARCIA LOPEZ REPRESENTANTE LEGAL
 FISCALIZADOR

LIBRO DE OBRA				No. HOJA:	10/15
PROYECTO:	CONSTRUCCIÓN DEL PUENTE SOBRE EL RÍO PUYO, SECTOR PUYUPUNGO, PARROQUIA MADRE TIERRA, CANTÓN MERA, PROVINCIA DE PASTAZA				
CONTRATISTA:	CONSORCIO ARKO		UBICACIÓN:	PUYUPUNGO, PARROQUIA MADRE TIERRA	
FISCALIZADOR:	CONSORCIO COLOVAL		FECHA:	10 Nov. 2023	
ADMINISTRADOR:	ING. DANIEL RAMOS				
CLIMA					
MAÑANA	SOLEADO	<input checked="" type="checkbox"/>	NUBLADO		LLUVIOSO
TARDE	SOLEADO		NUBLADO		LLUVIOSO
PERSONAL TÉCNICO		MANO DE OBRA		MAQUINAR./HERRAMIENT.	
Superintendente	01	Maestro de Obra	01	Excavadora	
Residente de obra	01	Albañil		Concretera	
Tecnico ambiental	01	Ayudante	02	Moladora	
Tecnico de seguridad		Peón		Volquete	
Tecnico Mecanico		Operador		Generador	01
		Soldador		Soldadora	
		Ayudante de soldador		Plancha Compactadora	
		Chofer		Bomba de Succion	
		Pintor	04	Compresor	01
TRABAJOS REALIZADOS			GRÁFICOS		
Pintura Artistica tipo serpiente					
OBSERVACIONES / RECOMENDACIONES					
DEL CONTRATISTA:					
DEL FISCALIZADOR:					
DEL ADMINISTRADOR:					



CONSORCIO ARKO
CLAUDIO CAYAMBE REPRESENTANTE LEGAL
CONTRATISTA



CONSORCIO COLOVAL
MARCIA LOPEZ REPRESENTANTE LEGAL
FISCALIZADOR

LIBRO DE OBRA				No. HOJA:	12 / 15
PROYECTO:		CONSTRUCCIÓN DEL PUENTE SOBRE EL RÍO PUYO, SECTOR PUYUPUNGO, PARROQUIA MADRE TIERRA, CANTÓN MERA, PROVINCIA DE PASTAZA			
CONTRATISTA:	CONSORCIO ARKO		UBICACIÓN:	PUYUPUNGO, PARROQUIA MADRE TIERRA	
FISCALIZADOR :	CONSORCIO COLOVAL		FECHA:	12 - NOV 2022	
ADMINISTRADOR:	ING. DANIEL RAMOS				
CLIMA					
MAÑANA	SOLEADO		NUBLADO	<input checked="" type="checkbox"/>	LLUVIOSO
TARDE	SOLEADO	<input checked="" type="checkbox"/>	NUBLADO		LLUVIOSO
PERSONAL TÉCNICO		MANO DE OBRA		MAQUINAR./HERRAMIENT.	
Superintendente	01	Maestro de Obra	01	Excavadora	
Residente de obra	01	Albañil	02	Concretera	
Tecnico ambiental	01	Ayudante		Moladora	
Tecnico de seguridad		Peón	04	Volquete	01
Tecnico Mecanico		Operador	01	Generador	01
		Soldador		Soldadora	
		Ayudante de soldador		Plancha Compactadora	
		Chofer	01	Bomba de Succion	
				<i>Baldrata</i>	01
TRABAJOS REALIZADOS			GRÁFICOS		
<i>* Excavacion para cunetas</i>					
<i>* Encabado de cunetas</i>					
OBSERVACIONES / RECOMENDACIONES					
DEL CONTRATISTA:					
DEL FISCALIZADOR:					
DEL ADMINISTRADOR:					



CONSORCIO ARKO
 CLAUDIO CAYAMBE REPRESENTANTE LEGAL
 CONTRATISTA



CONSORCIO COLOVAL
 MARCIA LOPEZ REPRESENTANTE LEGAL
 FISCALIZADOR

LIBRO DE OBRA				No. HOJA:	13 / 15
PROYECTO:		CONSTRUCCIÓN DEL PUENTE SOBRE EL RÍO PUYO, SECTOR PUYUPUNGO, PARROQUIA MADRE TIERRA, CANTÓN MERA, PROVINCIA DE PASTAZA			
CONTRATISTA:		CONSORCIO ARKO		UBICACIÓN: PUYUPUNGO, PARROQUIA MADRE TIERRA	
FISCALIZADOR :		CONSORCIO COLOVAL		FECHA: 13 Nov 2022	
ADMINISTRADOR:		ING. DANIEL RAMOS			
CLIMA					
MAÑANA		SOLEADO	<input checked="" type="checkbox"/> NUBLADO	LLUVIOSO	
TARDE		SOLEADO	NUBLADO	<input checked="" type="checkbox"/> LLUVIOSO	
PERSONAL TÉCNICO		MANO DE OBRA		MAQUINAR./HERRAMIENT.	
Superintendente	01	Maestro de Obra	01	Excavadora	
Residente de obra	01	Albañil	02	Concretera	
Tecnico ambiental	01	Ayudante		Moladora	
Tecnico de seguridad		Peón	06	Volquete	01
Tecnico Mecanico	01	Operador	01	Generador	01
		Soldador		Soldadora	
		Ayudante de soldador		Plancha Compactadora	
		Chofer	01	Bomba de Succion	
		Dinter	01	Gallneta	01
				Scplete	01
TRABAJOS REALIZADOS			GRÁFICOS		
* Excavacion para unetas					
+ Pintura Marcos de Pavimento					
+ Encobrado de unetas					
OBSERVACIONES / RECOMENDACIONES					
DEL CONTRATISTA:					
DEL FISCALIZADOR:					
DEL ADMINISTRADOR:					

 CONSORCIO ARKO
 CLAUDIO CAYAMBE REPRESENTANTE LEGAL
 CONTRATISTA

 CONSORCIO COLOVAL
 MARCIA LOPEZ REPRESENTANTE LEGAL
 FISCALIZADOR

CONTRATO



LICITACION DE OBRA-GADPPz-001-2021			
LICO	06	063-2021	PAG.01 DE 19

CONTRATISTA: CONSORCIO ARKO.

OBJETO: "CONSTRUCCIÓN DEL PUENTE SOBRE EL RÍO PUYO, SECTOR PUYUPUNGO, PARROQUIA MADRE TIERRA, CANTÓN MERA, PROVINCIA DE PASTAZA".

PRECIO: \$1'581.633,7243 (UN MILLON QUINIENTOS OCHENTA Y UN MIL SEISCIENTOS TREINTA Y TRES DOLARES CON 7243/100) DE LOS ESTADOS UNIDOS DE AMERICA sin incluir IVA

PLAZO: TRESCIENTOS SESENTA Y CINCO (365) DÍAS, CONTADOS DESDE LA FECHA DE NOTIFICACION QUE EL ANTICIPO SE ENCUENTRA DISPONIBLE.

ADMINISTRADOR: ING. DANIEL RAMOS CAMPAÑA

GARANTÍA: BUEN USO DEL ANTICIPO 40%
FIEL CUMPLIMIENTO 5%

CONTRATO CELEBRADO ENTRE EL GOBIERNO AUTÓNOMO DESCENTRALIZADO PROVINCIAL DE PASTAZA Y EL CONSORCIO ARKO, PARA LA CONSTRUCCIÓN DEL PUENTE SOBRE EL RÍO PUYO, SECTOR PUYUPUNGO, PARROQUIA MADRE TIERRA, CANTÓN MERA, PROVINCIA DE PASTAZA.

COMPARECIENTES. -

En la ciudad de Puyo, al primer día del mes de junio del año dos mil veinte y uno, comparecen a la suscripción del presente Contrato, por una parte, en calidad de Contratante, el Gobierno Autónomo Descentralizado Provincial de Pastaza, legalmente representado por el Ing. Jaime Patricio Guevara Blaschke, Prefecto Provincial; y, por otra parte, en calidad de Contratista, el CONSORCIO ARKO, representado por el Ing. Claudio Fermín Cayambe Guilcapi, en calidad de Procurador Común del Consorcio. Las partes se obligan en virtud del presente Contrato, al tenor de las siguientes cláusulas:

CLÁUSULA PRIMERA: ANTECEDENTES.

1.01.- Realizada la etapa preparatoria, la Máxima Autoridad del GADPPz, Ing. Jaime Patricio Guevara Blaschke, Prefecto Provincial, mediante Resolución de Aprobación de Pliegos N° 148-GADPPz-2021 de fecha 18 de marzo de 2021, resolvió aprobar los pliegos y disponer el inicio del Proceso de Contratación Pública por Licitación de Obras LICO-GADPPz-001-2021, para la "CONSTRUCCION DEL PUENTE SOBRE EL RIO PUYO, SECTOR PUYUPUNGO, PARROQUIA MADRE TIERRA, CANTÓN MERA, PROVINCIA DE PASTAZA" otorgándose un anticipo del cuarenta (40%) por ciento y el saldo restante se realizara pago por planilla del 60% contra presentación de planillas mensuales por avance de obra debidamente aprobada y legalizadas por la fiscalización del contrato, con



un plazo estimado para la ejecución del Contrato de trescientos sesenta y cinco (365) días, contados a partir de la fecha de notificación que el anticipo se encuentra disponible.

1.02.- Realizada la etapa precontractual, la Máxima Autoridad del GADPPz, Ing. Jaime Guevara Blaschke, Prefecto Provincial, mediante Resolución de Adjudicación N° 183-GADPPz-2021 de fecha 28 de abril de 2021, resolvió adjudicar el Proceso de Contratación Pública por Licitación de Obras LICO-GADPPz-001-2021, para la "CONSTRUCCION DEL PUENTE SOBRE EL RIO PUYO, SECTOR PUYUPUNGO, PARROQUIA MADRE TIERRA, CANTÓN MERA, PROVINCIA DE PASTAZA.

CLÁUSULA SEGUNDA: DOCUMENTOS DEL CONTRATO. -

2.1 Forman parte integrante del Contrato, los siguientes documentos:

- a) El pliego (condiciones particulares y condiciones generales) incluyendo las especificaciones técnicas, planos y diseños del proyecto que corresponden a la obra contratada.
- b) Las Condiciones Generales de los contratos de Ejecución de Obras publicados y vigentes a la fecha de la convocatoria en el Portal Institucional del Servicio Nacional de Contratación Pública.
- c) La oferta presentada por el contratista, con todos sus documentos que la conforman.
- d) Las garantías presentadas por el contratista.
- e) Las resoluciones de adjudicación.
- f) La certificación presupuestaria N° 136 Transacción N°5077, de fecha 25 de mayo del 2021.
- g) Tabla de descripción de Rubros, Unidades, Cantidades y Precios.
- h) Los Parámetros (expediente) de Contratación de fecha marzo de 2021;
- i) La Certificación PAC N° 00073 de fecha 19 de marzo de 2021, emitida por la Ing. Pamela Arias, Jefa de Compras Públicas, Proveeduría y Control de Bienes del GADPPz, que certifica que la actividad se encuentra previsto dentro del PAC Institucional 2021;
- j) La Certificación de Catalogo Electrónico N°00072 de fecha 19 de marzo de 2021, emitida por la Ing. Cesar Cartagena, Analista de Administración 1 del GADPPz, que certifica que el servicio no se encuentra catalogado;
- k) Los Pliegos LICO-GADPPz-001-2021 de fecha 16 de marzo de 2021;
- l) La Resolución de Aprobación de Pliegos N° 148-GADPPz-2021 con fecha 18 de marzo del 2021 y Resolución de Adjudicación N° 183-GADPPz-2021 con fecha 28 de abril de 2021;
- m) La Certificación Presupuestaria N°136 de fecha 25 de mayo de 2021, Compromiso N°766, emitida por el Techn. José Marín Jefe de Presupuestos del GADPPz;
- n) Certificado de no adeudar al GADPPz.
- o) Los documentos que acreditan la calidad de los comparecientes y su capacidad para celebrar el presente Contrato;
- p) Póliza de Buen uso del Anticipo y Póliza de Cumplimiento de Contrato

CLÁUSULA TERCERA: INTERPRETACIÓN Y DEFINICIÓN DE TÉRMINOS. -

3.1 Los términos del Contrato deben interpretarse en un sentido literal, en el contexto del mismo, y cuyo objeto revela claramente la intención de los contratantes. En todo caso su interpretación sigue las siguientes normas: 1) Cuando los términos están definidos y son claros, Se atenderá su tenor literal; 2) Si no están definidos se estará a lo dispuesto en el Contrato en su sentido natural y obvio, de conformidad con el objeto contractual y la intención de los contratantes. De existir contradicciones entre el Contrato y los documentos del mismo, prevalecerán las normas del Contrato; 3) En su falta o insuficiencia se aplicarán las definiciones establecidas en el Art. 6 de la Ley Orgánica del Sistema Nacional de



Contratación Pública y las normas contenidas en el Título XIII de Libro IV de la Codificación del Código Civil. De la Interpretación de los Contratos; 4) El contexto servirá para ilustrar el sentido de Cada una de sus partes, de manera que haya entre todas ellas la debida correspondencia y armonía.

CLÁUSULA CUARTA: OBJETO DEL CONTRATO. –

4.1 El Contratista se obliga para con el Contratante a ejecutar, terminar y entregar a entera satisfacción la “CONSTRUCCION DEL PUENTE SOBRE EL RIO PUYO, SECTOR PUYUPUNGO, PARROQUIA MADRE TIERRA, CANTÓN MERA, PROVINCIA DE PASTAZA comprometiéndose al efecto, a realizar dicha obra con sujeción a su oferta, planos, especificaciones técnicas generales y particulares de la obra, anexos, condiciones generales de los Contrato de ejecución de obras, instrucciones de la entidad y demás documentos contractuales tanto los que se protocolizan en este instrumento, cuanto los que forman parte del miso, sin necesidad de protocolización y respetando la normativa legal aplicada.

Obra cuyos rubros, unidades, cantidades y precios se detalla en la tabla siguiente:

TABLA DE DESCRIPCIÓN DE RUBROS, UNIDADES, CANTIDADES Y PRECIOS

<u>No.</u>	<u>Rubro / Descripción</u>	<u>Unidad</u>	<u>Cantidad</u>	<u>Precio unitario</u>	<u>Precio global</u>
PREPARACION					
1	Señales a la lado de la carretera	u	2,00	403,36	806,72000
2	Desbroce, desbosque y limpieza	m2	2.000,00	0,31	620,00000
3	Replanteo y nivelación	m2	1.000,00	1,21	1.210,00000
INFRAESTRUCTURA					
4	Excavacion para puentes (maquina)	m3	4.149,94	2,15	8.922,37100
5	Relleno compactado (cambio de suelo)	m3	3.052,81	14,62	44.632,08220
6	Acero de refuerzo en barras fy=4200 kg/cm2(en puentes)	kg	94.899,00	2,22	210.675,78000
7	Suministro y fabricación de acero estructural A 148	Kg	1.920,32	13,37	25.674,67840
8	Suministro y fabricación de acero estructural A 588	kg	11.826,00	2,09	24.716,34000
9	Suministro y fabricación de acero estructural AISI 4140	Kg	5.003,20	6,80	34.021,76000
10	Hormigon no estructural de cemento portland clase C f´c=180 kg/cm2(replantes)	m3	44,22	208,33	9.212,35260
11	Hormigon estructural de cemento portland clase B f´c=240 kg/cm2(cimientos)	m3	442,22	291,38	128.854,06360
12	Hormigón estructural de cemento portland clase B f´c=240 kg/cm2 (columnas)	m3	77,79	309,85	24.103,23150
13	Hormigon estructural de cemento portland clase B f´c=240 kg/cm2(muros)	m3	337,38	273,60	92.307,16800
14	Montaje de acero estructural (cajones de anclaje)	Kg	18.749,52	0,74	13.874,64480
SUPERESTRUCTURA					



15	Hormigón estructural de cemento portland clase B f'c=240 kg/cm2 (vigas)	m3	23,04	289,05	6.659,71200
16	Suministro y montaje de cables principales D=2 1/2"	Kg	15.115,58	8,61	130.145,14380
17	Suministro y montaje de cables de pendolas D=1"	Kg	487,16	10,36	5.046,97760
18	Cemento epoxico para terminales	cm3	44.000,00	0,36	15.840,00000
19	Suministro y fabricación de acero estructural A 148	Kg	713,00	13,37	9.532,81000
20	Suministro y fabricación de acero estructural A 325	Kg	388,96	7,32	2.847,18720
21	Suministro y fabricación de acero estructural A 490	Kg	104,16	8,97	934,31520
22	Suministro y fabricación de acero estructural A 563	Kg	216,12	9,63	2.081,23560
23	Suministro y fabricación de acero estructural A 500	kg	17.382,79	2,38	41.371,04020
24	Suministro y fabricación de acero estructural A 572	kg	4.517,04	2,38	10.750,55520
25	Suministro y fabricación de acero estructural A 588	kg	76.448,42	2,09	159.777,19780
26	Suministro y fabricación de acero estructural A 588 Maquinado CNC	kg	6.317,06	10,26	64.813,03560
27	Suministro y fabricación de acero estructural AISI 4140	Kg	1.422,04	6,80	9.669,87200
28	Placas de neopreno reforzado DS70(400x400x50mm)(400x300x20mm)	u	8,00	958,06	7.664,48000
29	Montaje de acero estructural	kg	107.509,59	1,02	109.659,78180
30	Acero de refuerzo en barras fy=4200 kg/cm2(en puentes)	kg	11.314,00	2,22	25.117,08000
31	Suministro y fabricación de lámina deck de placa colaborante e=0.76 mm	m2	620,11	21,55	13.363,37050
32	Conector de corte tipo stud 5/8"x3"	u	5.246,00	1,48	7.764,08000
33	Malla electrosoldada 10x15 mm	m2	620,11	9,67	5.996,46370
34	Hormigon estructural de cemento portland clase B f'c=280 kg/cm2(losa)	m3	104,37	299,37	31.245,24690
35	Hormigon estructural de cemento portland clase B f'c=240 kg/cm2(bordillo)	m3	8,39	253,67	2.128,29130
36	Suministro y montaje lámina de tol antideslizante e=4 mm	m2	232,97	53,88	12.552,42360
37	Pintura de acero estructural	kg	107.509,59	0,28	30.102,68520
38	Junta JNA-52	U	2,00	1.291,27	2.582,54000
ACCESOS					
39	Desbroce, desbosque y limpieza - acceso	HA	0,67	574,17	384,69390
40	Replanteo y nivelacion a nivel de asfalto	KM	0,42	456,99	191,93580
41	Excavación a maquina para accesos	M3	275,14	2,18	599,80520



42	Excavación para cunetas y encauzamiento	M3	233,01	3,36	782,91360
43	Excavación y relleno para estructuras menores	M3	52,00	21,48	1.116,96000
44	Limpieza de derrumbes	M3	667,84	1,69	1.128,64960
45	Hormigón para cunetas (f'c=180 Kg/cm ²)	M3	91,79	190,10	17.449,27900
46	Material pétreo de mejoramiento (minada, cargada y regada)	M3	9.258,53	3,47	32.127,09910
47	Material de subbase clase 3	M3	747,05	11,14	8.322,13700
48	Material de base clase 2	M3	443,78	17,62	7.819,40360
49	Transporte material de desalojo	M3	275,14	1,05	288,89700
50	Transporte de material pétreo de mejoramiento	M3-KM	357.379,27	0,22	78.623,43940
51	Transporte de material de subbase clase 3	M3-KM	28.836,28	0,33	9.515,97240
52	Transporte de material de base clase 2	M3-KM	17.130,06	0,44	7.537,22640
53	Asfalto RC-250, para imprimación	LT	4.738,16	0,89	4.216,96240
54	C. rodadura hormigón asf. Mezclado en planta, e=2"	M2	3.384,40	9,76	33.031,74400
55	Marcas en pavimento	ML	1.692,20	0,46	778,41200
56	Señales ecologicas (2.40mx1.20m)	u	2,00	280,59	561,18000
57	Señales informativas (2.40mx1.20m)	u	4,00	280,59	1.122,36000
58	Señales reglamentarias (0.75mx0.75m)	u	10,00	89,93	899,30000
59	Señales preventivas (0.75mx0.75m)	u	10,00	89,93	899,30000
IMPACTO AMBIENTAL					
60	Basureros metalicos	u	4,00	62,40	249,60000
61	Letrina	u	1,00	660,20	660,20000
62	Guardania y/o bodega	u	1,00	1.482,80	1.482,80000
63	Charlas de concientización ambiental	u	2,00	206,70	413,40000
64	Rotulos ambientales(2.40X1.20)m	u	2,00	373,20	746,40000
PARTICIPACION CIUDADANA					
65	Comunicados radiales	u	270,00	6,00	1.620,00000
ACABADOS ARTISTICOS					
66	Canal tol galv h=15cm, a=15cm desarr. 60 cm	m	139,52	11,33	1.580,76160
67	Cubierta de galvalumen mini troquelado curvo e=0.40 mm	m ²	491,70	21,35	10.497,79500
68	Pintura artistica tipo serpiente	m ²	830,73	16,00	13.291,68000
69	Escultura de cabeza de serpiente	u	2,00	8.208,35	16.416,70000
TOTAL:					1.581.633,72430

En la ejecución de la obra se utilizarán materiales de primera calidad. La obra será realizada por el Contratista, utilizando las más avanzadas técnicas, con los métodos más eficientes y eficaces, con utilización de mano de obra altamente especializada y calificada, tanto el



Contratista como sus trabajadores y sub contratistas, de haberlos, emplearán diligencia y cuidado en los trabajos, de tal modo que respondan hasta por culpa leve.

El contratista se obliga con la contratante a cumplir con todos los requerimientos y compromisos determinados según el nivel de transferencia de tecnología que se requiera para uno de los bienes y constan en el anexo 20 de la codificación y actualización de resoluciones emitidas por el servicio nacional de Contratación Pública.

CLÁUSULA QUINTA: PRECIO DEL CONTRATO. –

5.1 El Contratante cancelará al Contratista como precio por el objeto del presente Contrato, la cantidad de USD\$ 1'581.633,7243 (UN MILLÓN QUINIENTOS OCHENTA Y UN MIL SEISCIENTOS TREINTA Y TRES DOLARES CON 7243/100) de los Estados Unidos de América sin incluir IVA, los precios acordados en el Contrato, constituirán la única compensación al Contratista por todos sus costos, inclusive cualquier impuesto, derecho o tasa que tuviese que pagar, excepto el impuesto al valor agregado que será añadido al precio del contrato.

5.2 El pago se realizará con cargo a la Partida Presupuestaria N°-05.01.D511.518.750105.000.000 OBRAS PÚBLICAS DE TRANSPORTE Y VIAS; Compromiso N° 766.

5.3. Ejecución de Garantías: Las garantías contractuales podrán ser ejecutadas por la contratante en los siguientes casos:

5.4. La de Fiel Cumplimiento del Contrato:

a) Cuando el contratante declare anticipada y unilateralmente terminado el contrato por causas imputables al contratista.

b) Si la contratista no la renovare cinco (5) días antes de su vencimiento.

CLÁUSULA SEXTA: FORMA DE PAGO. –

6.1 El contratante entregara al contratista, en el plazo máximo de 30 días. Contados desde la celebración del contrato en calidad de anticipo el valor del cuarenta por ciento (40%).

6.2 El valor restante de la obra, esto es sesenta por ciento (60%), se cancelará mediante pago contra presentación de planillas mensuales, debidamente aprobadas por la fiscalización y la administración del contrato. De cada planilla se descontará la amortización del anticipo según el Art. 139 del Reglamento de la Ley Orgánica del Sistema Nacional de Contratación Pública y cualquier otro cargo, legalmente establecido, al contratista.

6.3 Entregada la planilla por el contratista, en el plazo máximo de cinco (5) días después de finalizado el mes, la fiscalización, en el plazo de quince días la aprobará o formulará observaciones de cumplimiento obligatorio para el contratista, y de ser el caso continuará en forma inmediata el trámite y se procederá al pago dentro del plazo de contados desde la aprobación. Si la fiscalización no aprueba o no expresa las razones fundadas de su objeción, transcurrido el plazo establecido, se entenderá que la planilla está aprobada y debe ser pagada por el contratante.

6.4 Discrepancias: si existieran discrepancias entre las planillas presentadas por el contratista y las cantidades de obra calculadas por la fiscalización, esta notificará al contratista. Si no se receptare respuesta, dentro de los quince días laborables siguientes a la fecha de la notificación, se entenderá que el contratista ha aceptado la liquidación hecha por la fiscalización y se dará paso al pago. Cuando se consiga un acuerdo sobre tales divergencias, se procederá como se indica en el presente contrato.

6.5 en los primeros días laborables de cada mes, la fiscalización y el contratista, de forma conjunta, efectuarán las mediciones de las cantidades de obra ejecutadas durante el periodo mensual anteriores. Se emplearán las unidades de medida y precios unitarios establecidos en la tabla de cantidades y precios para cada rubro señalado en el formulario único de la oferta.



Nota: (en caso de haberse estipulado reajuste de precio: en cada plantilla de obra ejecutada, el fiscalizador calculara el reajuste de precios provisional, aplicando las fórmulas de reajuste que se indica en este contrato. El fiscalizador realizara el reajuste definitivo tan pronto se publiquen los índices del INEC que sean aplicables)

Planilla de liquidación: Junto con la solicitud de entrega-recepción provisional de la obra, el Contratista presentará una planilla del estado de cuenta final, salvo el rubro de mantenimiento o custodia de la obra hasta la recepción definitiva.

Trámite de la planilla: Para el trámite de la planilla se observarán las siguientes reglas:

1) La planilla será preparada por capítulos y siguiendo el orden establecido en la "Tabla de Cantidades y Precios", con sujeción a los precios unitarios en dólares de los Estados Unidos de América en los diferentes rubros y por las cantidades reales de trabajos ejecutados.

2) Dentro de los cinco (5) días de cada mes, el Contratista preparará la correspondiente planilla y la someterá a consideración de la fiscalización.

3) Se adjuntarán los anexos de medidas, aprobaciones, pruebas de laboratorio y otros que correspondan.

4) Con la planilla, el Contratista presentará el estado de avance del proyecto y un cuadro informativo resumen en el que se precise el rubro, descripción, unidad, cantidad total y el valor total contratado; las cantidades y el valor ejecutado hasta el mes anterior y en el período en consideración; y, la cantidad y el valor acumulado hasta la fecha, expresado en dólares de los Estados Unidos de América.

5) Los documentos mencionados en el numeral anterior, se elaborarán según el modelo preparado por el Contratante, y será requisito indispensable para tramitar el pago de la planilla correspondiente.

6) La fiscalización, en el término de cinco (5) días, aprobará u objetará la planilla.

7) Si la fiscalización, en el plazo señalado, no aprueba o no expresa las razones fundamentadas para su objeción, transcurrido dicho plazo, se entenderá que la planilla ha sido aprobada.

8) Con la aprobación expresa o tácita continuará el trámite de pago.

Requisito previo al pago de la planilla: Previamente al pago de la planilla el Contratista presentará el certificado de no adeudar al IESS los aportes y fondos de reserva de los trabajadores que estuviere empleando en la obra y una copia de las planillas de pago al IESS., sin este requisito el Contratante no realizará pago alguno, conforme a los Arts. 86 y 87 de la Ley de Seguridad Social, publicada en el Suplemento del Registro Oficial N° 465, de 30 de noviembre de 2001, excepto en el caso de que sus trabajadores empleados estén bajo otro régimen legal de contratación.

De los pagos que deba hacer el Contratante retendrá igualmente las multas que procedan, de acuerdo con el Contrato.

Pagos indebidos: El Contratante se reserva el derecho de reclamar al Contratista, en cualquier tiempo, antes o después de la ejecución de la obra, sobre cualquier pago indebido por error de cálculo o por cualquier otra razón, debidamente justificada, obligándose el Contratista a satisfacer las reclamaciones que por este motivo llegare a plantear el Contratante, reconociéndose el interés calculado a la tasa máxima del interés convencional, establecido en el Banco Central del Ecuador.

CLÁUSULA SÉPTIMA: GARANTÍAS. –

7.1 En este contrato se rendirán las siguientes garantías:

Buen uso del anticipo. - Presentada mediante póliza de seguro de fianzas N°BU-0406125 de Seguros Confianza .S.A, vigente desde el 27 de Mayo de 2021 hasta el 23 de Noviembre de 2021.



De Fiel Cumplimiento: Presentada mediante póliza de seguro de fianzas N°CC-0445755 de Seguros Confianza S.A, vigente desde el 27 de Mayo de 2021 hasta el 27 de Mayo de 2022.

7.2 Las garantías entregadas se devolverán de acuerdo a lo establecido en el Art. 77 de la Ley Orgánica del Sistema Nacional de Contratación Públicas y 118 del Reglamento General de la Ley Orgánica del Sistema Nacional de Contratación Públicas. Entre tanto, deberán mantenerse vigentes, lo que será vigilado y exigido por la contratante.

CLÁUSULA OCTAVA: PLAZO. –

8.1 El plazo para la ejecución y terminación de la totalidad de los trabajos contratados es de treientos sesenta y cinco (365) días, contados desde la fecha de notificación que el anticipo se encuentre disponible.

CLÁUSULA NOVENA: PRORROGAS DE PLAZO.

9.1 El Contratante, prorrogará el plazo total o los plazos parciales sólo en los siguientes casos, y siempre que el Contratista así lo solicite, por escrito, justificando los fundamentos de aquella, dentro de las cuarenta y ocho horas subsiguientes a la fecha de producido el hecho de que motiva la solicitud.

a) Por causas de fuerza mayor o caso fortuito aceptado como tales por el Contratante. El Contratista tiene la responsabilidad de actuar con toda la diligencia razonable para superar la imposibilidad producida por causa de fuerza mayor o caso fortuito. En estos casos, el plazo se prorrogará por un período igual al tiempo de duración de las causas indicadas.

b) Por suspensiones ordenadas por el Contratante y que no se deban a causas imputables al Contratista.

Cuando las prórrogas de plazo modifiquen el plazo total, se necesitará la autorización de la máxima autoridad de la Entidad Contratante.

CLÁUSULA DÉCIMA: MULTAS. –

Las multas se clasifican en graves, moderadas y leves:

10.1 Multas graves. - Se sancionará al Contratista con multa del uno por mil (1X1000) diario, del valor total del Contrato, en caso que incurra en las siguientes acciones:

a) Por no Contar durante la ejecución de obra con parte del personal técnico y/u obreros, equipo y maquinaria ofertado.

b) Por cada día de retardo en la entrega de la obra.

c) Por abandono injustificado de la obra mayor a tres días.

d) Por sustitución del personal de manera injustificada o, en caso que la sustitución sea justificada, cuando se la haga con personal que no cumpla con los perfiles y/o requisitos constantes en la oferta.

e) Por incumplimiento del cronograma de avance físico de la obra. Los cinco últimos días laborables de cada mes; el Administrador del Contrato conjuntamente con el Fiscalizador Civil y el Contratista, verificarán el cumplimiento del cronograma físico de avance de obra aprobado.

f) Por no entregar los informes de seguimiento o cumplimiento ambiental, los cinco últimos días laborables de cada mes; el Administrador del Contrato conjuntamente con el Fiscalizador Ambiental y el Contratista, verificarán el estricto cumplimiento de la normativa ambiental.

10.2 Multas moderadas. -

Se sancionará al Contratista con multa del uno por mil (1X1000) diario, del valor total del Contrato, en caso que incurra en las siguientes acciones:



- a) Por incumplimientos de órdenes impartidas por el Administrador y/o Fiscalizador Civil o Ambiental del Contrato.
- b) Por no contar en obra a disposición con el respectivo libro de obra, copia del Contrato, planos, diseños, permisos, así como documentos habilitantes ambientales, del proyecto en ejecución.
- c) Por violación de normas ambientales producto de negligencia o dolo, en la ejecución del objeto del Contrato; independientemente de la acciones administrativas, civiles o penales a las que hubiere lugar en materia ambiental.

10.3 Multas leves. - Se sancionará al Contratista, con multa del uno por mil (1*1000) diario, del valor total del Contrato, en caso que incurra en las siguientes acciones:

- a) Por obstaculizar intencionalmente los trabajos de otros contratistas o trabajadores del Contratante.
- b) Por incumplimiento de las normas de Seguridad Industrial y Salud Ocupacional establecidas en el Reglamento de Seguridad y Salud de los trabajadores y Mejoramiento del Medio Ambiente del Trabajo.

10.4 Las multas se impondrán de conformidad a lo establecido en el Art. 71 inciso segundo de la Ley Orgánica del Sistema Nacional de Contratación Pública.

CLÁUSULA DECIMA PRIMERA: REAJUSTE DE PRECIO. -

DESCRIPCION DE SIMBOLOS Y FORMULA DE REAJUSTE

SIMBOLO	DESCRIPCION	COSTO DIRECTO	COEFICIENTE
B	MANO DE OBRA	280.145,14	0,212
C	CEMENTO PORTLAND-SACOS	65.640,75	0,050
E	ACERO ESTRUCTURAL PARA PUEENTES	476.619,98	0,361
F	PERFILES ESTRUCTURALES DE ACERO	26.918,18	0,020
H	ACERO EN BARRAS	123.321,48	0,093
J	EMULSIONES ASFÁLTICAS	13.923,42	0,011
K	PINTURAS ANTICORROSIVAS	18.831,99	0,014
M	MADERA ASERRADA, CEPILLADA Y/O ESCUADRADA (PREPARADA)	70.794,30	0,054
P	MATERIALES PÉTREOS-TUNGURAHUA	74.884,81	0,057
X	VARIOS IPC	168.551,49	0,128
		1.319.631,54	1,000

$$Pr=Po(0.212 B1/Bo + 0.050 C1/Co + 0.361 E1/Eo + 0.020 F1/Fo + 0.093 H1/Ho + 0.011 J1/Jo + 0.014 K1/Ko + 0.054 M1/Mo + 0.057 P1/Po + 0.128 X1/Xo)$$

FECHA: 06 DE ABRIL DE 2021



EN DONDE:

- Pr = Valor reajustado del anticipo o de la planilla.
- Po = Valor del anticipo o de la planilla calculada con las cantidades de obra ejecutado a los precios unitarios contractuales descontada la parte proporcional del anticipo, de haberlo pagado.
- Bo = Sueldos y salarios mínimos de una cuadrilla tipo, fijados por Ley o Acuerdo Ministerial para las correspondientes ramas de actividad, más remuneraciones adicionales y obligaciones patronales de aplicación general que deban pagarse a todos los trabajadores en el país, exceptuando el porcentaje de la participación de los trabajadores en las utilidades de empresa, los viáticos, subsidios y beneficios de orden social: esta cuadrilla tipo estará conformada en base a los análisis de precios unitarios de la oferta adjudicada, vigentes treinta días antes de la fecha de cierre para la presentación de la oferta que constará en el contrato.
- B1 = Sueldos y salarios mínimos de una cuadrilla tipo, fijados por Ley o Acuerdo Ministerial para las correspondientes ramas de actividad, más remuneraciones adicionales y obligaciones patronales de aplicación general que deban pagarse a todos los trabajadores en el país, exceptuando el porcentaje de la participación de los trabajadores en las utilidades de empresa, los viáticos, subsidios y beneficios de orden social: esta cuadrilla tipo estará conformada en base a los análisis de precios unitarios de la oferta adjudicada, vigentes a la fecha del pago del anticipo o de las planillas de ejecución de obra.
- Co,Do,Eo...Zo=Los precios o índices de precios de los componentes principales vigentes 30 días antes de la fecha de cierre para la presentación de las ofertas, fecha que constará en el contrato.
- C1,D1,E1...Z1=Los precios o índices de precios de los componentes principales a la fecha del pago del anticipo o de las planillas de ejecución de obra.
- Xo = Índice de componentes no principales correspondiente al tipo de obra y a la falta de este, el índice de precios al consumidor treinta días antes de la fecha de cierre de la presentación de las ofertas, que constará en el contrato.
- X1 = Índice de componentes no principales correspondiente al tipo de obra y a la falta de este, el índice de precios al consumidor a la fecha del pago del anticipo o de las planillas de ejecución de obra.

CUADRILLA TIPO

SIMB	DESCRIPCION	COST.DIRECT.	SRH	#HOR./HOM.	COEF.
Z15	OPERADOR EQUIPO PESADO C1	9.653,11	4,06	2.377,61	0,032
Z16	OPERADOR EQUIPO PESADO C2	90,87	3,86	23,54	0,000
Z19	SIN TITULO D2	6.808,51	3,66	1.860,25	0,025
Z2	ESTRUCTURA OCUPACIONAL B3	81,40	4,07	20,00	0,000
Z23	CHOFER C1	18.180,86	5,31	3.423,89	0,045
Z3	ESTRUCTURA OCUPACIONAL C1	21.698,71	4,06	5.344,52	0,072



Z4	ESTRUCTURA OCUPACIONAL C2	14.662,56	3,86	3.798,59	0,052
Z6	ESTRUCTURA OCUPACIONAL D2	55.726,27	3,66	15.225,76	0,205
Z8	ESTRUCTURA OCUPACIONAL E2	153.242,85	3,62	42.332,28	0,569
		280.145,14		74.406,44	1,000

CLÁUSULA DÉCIMA SEGUNDA: CESIÓN DE CONTRATOS Y SUBCONTRATACIÓN.–

12.1 El Contratista queda expresamente prohibido ceder en su totalidad o parte, las obligaciones y derechos emanados del Contrato.

El Contratista podrá subcontratar la ejecución de determinados trabajos, con personas naturales o jurídicas siempre y cuando estén registradas en el R.U.P., bajo su riesgo y responsabilidad. Para ello deberá previa autorización del Contratante, presentar dicha Subcontratación, y deberá presentar la documentación pertinente, y el monto de subcontratación, misma que deberá ser con pequeñas o medianas empresas, y/o los actores de Economía Popular y Solidaria. Dicha Subcontratación no podrá superar el treinta (30%) por ciento del monto del Contrato reajustado.

12.2 Cuando exista Subcontratación, el Contratista será la única responsable por los actos u omisiones de sus subcontratistas y de la persona directa o indirectamente empleados por ellos.

CLÁUSULA DÉCIMA TERCERA. - DE LA ADMINISTRACIÓN DEL CONTRATO.

13.1 El Contratante designa al Ing. Daniel Ramos Campaña, en calidad de Administrador del Contrato quien deberá atenerse a las condiciones generales y específicas de los pliegos que forman parte del presente Contrato.

El Contratante podrá cambiar de Administrador del Contrato, para lo cual bastará cursar al Contratista la respectiva comunicación; sin que sea necesario la modificación del texto contractual.

Son obligaciones del Administrador del Contrato, a más de las que establece la ley, las Condiciones Generales o pliegos, las siguientes:

- 1) Adoptar las acciones que sean necesarias para evitar retrasos injustificados.
- 2) Evaluar las acciones, decisiones y medidas tomadas por fiscalización para la ejecución de la obra, con estricto cumplimiento a los programas, cronogramas, plazos y costos previstos, por ende, emitir la autorización o conformidad respectiva.
- 3) Autorizar previamente las obras adicionales por costo más porcentaje, aumento de cantidades de obra, y Contratos complementarios. Para este último caso solo procederán una vez suscrito el Contrato respectivo.
- 4) Dirimir en caso de existir diferencias de carácter técnico o económico entre el Contratista y Fiscalización.
- 5) Administrar las Garantías, imponer multas y sanciones a las que hubiere lugar, en coordinación con el área financiera.
- 6) Reportar a la Máxima Autoridad o Director Departamental respectivo, todos los aspectos operativos, técnicos y económicos o de cualquier naturaleza que pudieran afectar al cumplimiento del Contrato.
- 7) Custodiar y hacer constar en el expediente todo hecho relevante que se presente durante la ejecución del Contrato.

CLÁUSULA DÉCIMA CUARTA. - DE LA FISCALIZACIÓN. –



14.1 Será la persona con quien el Contratista, deberá canalizar y coordinar todas y cada una de las obligaciones contractuales convenidas.

Son obligaciones del Fiscalizador del Contrato, a más de las que establece la ley, las Condiciones Generales o pliegos, las siguientes:

- 1) Realizar las gestiones inherentes a la ejecución de la obra, de las cuales corresponderá al administrador del Contrato, la respectiva aprobación, en caso de existir prorrogas que modifiquen el plazo total de la ejecución, se requerirá adicionalmente la aprobación de la Máxima Autoridad.
- 2) Velar por el cabal y oportuno cumplimiento de las normas legales, y de todas y cada una de las obligaciones y compromisos contractuales asumidos por el Contratista.
- 3) Adoptar las acciones que sean necesarias para evitar retrasos injustificados y establecerá las multas y sanciones a que hubiere lugar, particular del que informará al administrador del Contrato a fin de que, de aprobarle sean aplicadas al Contratista
- 4) Presentar los informes que requiera el Administrador del Contrato, o las autoridades respectivas.

CLÁUSULA DECIMA QUINTA. - TERMINACIÓN DEL CONTRATO. -

15.1 El Contrato termina:

De conformidad a lo previsto en el Art. 92 de la Ley Orgánica del Sistema Nacional de Contracción Pública y las condiciones particulares y generales del contrato.

1. Por el cabal cumplimiento de las obligaciones contractuales.
2. Por mutuo acuerdo entre las partes.
3. Por sentencia o laudo ejecutoriados a que declare la nulidad del Contrato o la resolución del mismo ha pedido del Contratista.
4. Por declaración unilateral de terminación del Contrato, en caso de incumplimiento del Contratista.
5. Por disolución de la persona jurídica Contratista, que no se origine en decisión voluntaria de los órganos competentes de la sociedad.
6. Por causas imputables al Contratante de acuerdo a las causales constantes en el artículo 96 de la LOSNCP.
7. Si el Contratista incumple con las declaraciones que ha realizado en el Formulario de Oferta-Presentación y Compromiso.
8. En caso de que el Contratante encuentre que existe inconsistencia, simulación y/o inexactitud en la información presentada por el contratista, en el procedimiento precontractual o en la ejecución del presente Contrato, dicha inconsistencia, simulación y/o inexactitud será causal de terminación unilateral del Contrato por lo que la Máxima Autoridad de la entidad Contratante, lo declarará al Contratista incumplido, sin perjuicio a las demás acciones judiciales que hubiera lugar.
9. Si el monto total de las multas superará el cinco (5%) por ciento del monto total del Contrato.
10. Existirá Terminación Unilateral, por las causas adicionales estipuladas en el Art. 94 de la LOSNCP.

15.2 El procedimiento a seguirse para la terminación unilateral del Contrato será el previsto en el artículo 95 de la LOSNCP.

CLÁUSULA DECIMA SEXTA- OBLIGACIONES DEL CONTRATANTE.-

16.1. Son obligaciones de la contratante las establecidas en las Condiciones Particulares del Pliego que son parte del contrato.



CLÁUSULA DECIMA SEPTIMA. - OTRAS OBLIGACIONES DEL CONTRATISTA.-

A más de las obligaciones señaladas en las Condiciones Particulares del Pliego que son parte del presente contrato, las siguientes:

17.1. El contratista se compromete a ejecutar la obra derivada del procedimiento de contratación tramitado, sobre la base de los estudios con los que contó la entidad contratante y que fueron conocidos en la etapa precontractual; y en tal virtud, no podrá aducir error, falencia o cualquier inconformidad de dichos estudios, como causal para solicitar ampliación del plazo, contratación de rubros nuevos o contratos complementarios. La ampliación del plazo, contratación de rubros nuevos o contratos complementarios podrán tramitarse solo si fueren solicitados por la fiscalización y aprobados por la administración.

17.2. El contratista se compromete durante la ejecución del contrato, a facilitar a las personas designadas por la entidad contratante, toda la información y documentación que éstas soliciten para disponer de un pleno conocimiento técnico relacionado con la ejecución de la obra, la utilización de los bienes incorporados a ella y la operación de la infraestructura correspondiente, así como de los eventuales problemas técnicos que puedan plantearse y de las tecnologías, métodos y herramientas utilizadas para resolverlos.

Los delegados o responsables técnicos de la entidad contratante, tales como el administrador y el fiscalizador o empresa fiscalizadora contratados, deberán tener el conocimiento suficiente para la operación y mantenimiento de la obra o infraestructura a ejecutar, así como la eventual realización de ulteriores desarrollos. Para el efecto, el contratista se compromete durante la ejecución de los trabajos, a facilitar a las personas designadas por la entidad contratante toda la información y documentación que le sea requerida, relacionada y/o atinente al desarrollo y ejecución constructivos.

17.3. En la ejecución de la obra se utilizarán materiales de la mejor calidad; será realizada por el contratista utilizando las más avanzadas técnicas, con los métodos más eficientes y eficaces, con utilización de mano de obra altamente especializada y calificada; tanto el contratista como sus trabajadores y subcontratistas, de haberlos, emplearán diligencia y cuidado en los trabajos. Por sus acciones, gestiones y/u omisiones, tanto el contratista como sus trabajadores y subcontratistas, de haberlos, responden hasta por culpa leve.

17.4. Corresponde al contratista proporcionar la dirección técnica, proveer la mano de obra, el equipo y maquinaria requeridos, y los materiales necesarios para ejecutar debidamente la obra de acuerdo al cronograma de ejecución de los trabajos y dentro del plazo convenido, a entera satisfacción de la contratante.

17.5. Queda expresamente establecido que constituye obligación del contratista ejecutar conforme a las especificaciones técnicas, todos los rubros detallados en la Tabla de descripción de rubros, unidades, cantidades y precios que consta en el formulario de su



oferta, y cumplir con la participación ecuatoriana ofertada, la que ha sido preparada atendiendo los términos establecidos por la contratante en el estudio de desagregación tecnológica, cuyo resultado global se ha presentado en el formulario de la oferta.

17.6. El contratista está obligado a cumplir con cualquiera otra que se derive natural y legalmente del objeto del contrato y sea exigible por constar en cualquier documento del mismo o en norma legal específicamente aplicable.

17.7. El contratista se obliga al cumplimiento de las disposiciones establecidas en el Código del Trabajo y en la Ley del Seguro Social Obligatorio, adquiriendo, respecto de sus trabajadores, la calidad de patrono, sin que la contratante tenga responsabilidad alguna por tales cargas, ni relación con el personal que labore en la ejecución de los trabajos, ni con el personal de la subcontratista.

17.8. El contratista se obliga al cumplimiento de lo exigido en el pliego, a lo previsto en su oferta y a lo establecido en la legislación ambiental, de seguridad industrial y salud ocupacional, seguridad social, laboral, etc.

17.9. Si el lugar donde se va a ejecutar la obra o se destinarán los bienes y servicios objeto de la contratación pertenece al ámbito territorial determinado en el artículo 2 de la Ley Orgánica para la Planificación Integral de la Circunscripción Territorial Especial Amazónica, el contratista en la ejecución del contrato contará con al menos el 70% de servicios o mano de obra de residentes de esa Circunscripción, con excepción de aquellas actividades para las que no exista personal calificado o que el bien sea de imposible manufacturación en esa Circunscripción.

17.10. El contratista se obliga a presentar al Administrador del Contrato, al inicio de la ejecución de la obra, la documentación señalada en el Formulario II, Compromiso de cumplimiento de parámetros en etapa contractual: equipo mínimo requerido; personal técnico mínimo requerido y experiencia mínima del personal técnico; cronograma de incorporación conforme cronograma valorado; y, metodología; los cuales deberán ser acorde a lo requerido por la entidad contratante en los pliegos, y a lo anunciado por el oferente en su oferta. El contratista se obliga al cumplimiento de estos parámetros de forma explícita en la ejecución contractual, y en caso de incumplimiento, la entidad contratante podrá terminar de manera anticipada y unilateral el contrato, conforme la normativa aplicable.

17.11. El ensayo de materiales de la obra será a costo del contratista y se los deberá ensayar en laboratorios que sean autorizados por la Entidad Contratante.

CLÁUSULA DÉCIMA OCTAVA - OBLIGACIONES POR IMPACTOS MEDIO AMBIENTALES.-

18.1 Serán obligaciones del Contratista y el Contratante las siguientes:

Serán obligaciones del Contratista:



- 1) Informar al Administrador, Fiscalizador Civil o Ambiental, en caso de realizar una variante o modificación en la ejecución o cierre de la obra, siempre que esta pueda generar daños o riesgos ambientales.
Caso contrario será responsabilidad única y directa del Contratista los daños causados.
- 2) La gestión, tratamiento y disposición final de los desechos peligrosos generados en el desarrollo de las actividades vinculadas a la ejecución y cierre de la obra.
- 3) Notificar los incumplimientos de actividades mensuales contempladas conforme a los permisos ambientales, al Administrador, Fiscalizador Ambiental y Civil del Contrato.
De no hacerlo tales incumplimientos serán responsabilidad única y directa del Contratista.
- 4) Cumplir con el Reglamento de Seguridad y Salud de los trabajadores y Mejoramiento del Medio Ambiente del trabajo y las que se deriven del Reglamento.
- 5) Cumplir con las especificaciones de las normas INEN, en lo que corresponda a señalética, etiquetas, rótulos y almacenamiento de desechos.
- 6) Asumir y subsanar los incumplimientos de los técnicos ambientales asignados al proyecto.
- 7) Todo proyecto o actividad genera impacto ambiental; su mitigación en caso de impacto ambiental negativo será obligatorio conforme al principio pro natura establecido en el Art. 395 y 396 de la Constitución de la República del Ecuador;
- 8) Independientemente del proyecto, actividad o nivel de impacto, constituirá obligación del Contratista cumplir con las disposiciones dictadas por la Autoridad Ambiental.
- 9) Responsabilizarse de que los técnicos ambientales empleados por el Contratista en el proyecto:
 - 9.1) Entreguen mensualmente los informes de monitoreo/cumplimiento ambiental.
 - 9.2) Estén presentes en la obra durante el correspondiente porcentaje de tiempo previsto en los pliegos u oferta.
 - 9.3) Registren sus visitas, observaciones y hallazgos en el respectivo libro de obra.
 - 9.4) Acudan a los llamados, previa notificación con 48 horas de antelación, hechos por el Administrador o Fiscalización Civil o Ambiental, siempre que acorde al caso sea fundamental su presencia.
 - 9.5) Entreguen los informes mensuales ambientales respectivos, y demás actuaciones correspondientes al objeto del Contrato, en los cinco últimos días laborables de cada mes.
 - 9.6) Coordinen en casos de situaciones de emergencia, denuncias o quejas en un término no mayor a 12 horas, con el Contratista, Administrador y Fiscalización Civil o Ambiental.

Serán obligaciones directas del Contratante:

- 1) Entregar de ser procedente los respectivos permisos ambientales, previo inicio de la ejecución de la obra; conforme a la categorización de impacto ambiental.
- 2) Entregar de ser procedente los respectivos permisos ambientales que correspondan a las áreas de libre aprovechamiento y autorizaciones, previa al inicio de la ejecución de la obra.
- 3) Entregar de ser procedente los respectivos permisos y autorizaciones de estudios viales previos a la ejecución de la obra.
- 4) Atender de manera oportuna y en el plazo establecido los llamados de atención que haga la Autoridad Ambiental.



5) Entregar ante la Autoridad Ambiental, los informes correspondientes.

18.2 La obra no será recibida, sino hasta que este saneado todo asunto administrativo, civil o penal en materia ambiental.

CLÁUSULA DÉCIMA NOVENA.- CONTRATOS COMPLEMENTARIOS, DIFERENCIA EN CANTIDADES DE OBRA U ÓRDENES DE TRABAJO.-

19.1. Por causas justificadas, las partes podrán firmar contratos complementarios o convenir en la ejecución de trabajos originados en diferencias en cantidades de obra u órdenes de trabajo, de conformidad con lo establecido en Ley Orgánica del Sistema Nacional de Contratación Pública, y el Reglamento General de la Ley Orgánica del Sistema Nacional de Contratación Pública.

CLAUSULA VIGÉSIMA. - VIGILANCIA Y CUSTODIA. -

20.1 El Contratista tiene la obligación de cuidar las obras a él encomendadas hasta la recepción definitiva de la misma, para lo cual deberá proporcionar el personal y las instalaciones adecuadas.

CLÁUSULA VIGÉSIMA PRIMERA. - RECEPCIÓN PROVISIONAL Y DEFINITIVA. - La recepción provisional. -

21.1 Se realizará, a petición del Contratista, cuando a juicio de este se hallen terminados los trabajos contratados y así lo notifique el Contratante y solicite tal recepción, en los términos del Art. 81 de la LOSNCP, y observando el Art. 122 del RGLOSNCP.

El Contratante podrá presentar reclamos al Contratista, en el período que media entre la recepción provisional y la definitiva, los que deberán ser atendidos en este lapso.

La recepción definitiva. - Transcurrido seis meses desde la recepción provisional o de la declaratoria de recepción provisional presentada, el Contratista solicitará una nueva verificación de la ejecución contractual de la obra, a efectos de que se realice la recepción definitiva de la misma, debiéndose iniciar en el plazo de tres (3) días, contados desde la solicitud presentada por el Contratista.

Si en esta inspección se encuentra algún defecto de construcción no advertido en la recepción provisional, se suspenderá el procedimiento, hasta que se lo subsane, a satisfacción del Contratante, y a costa del Contratista, si el defecto fuere de menor importancia y a juicio del Contratante puede ser subsanado dentro del proceso de recepción definitiva, se continuará con la misma, pero el Acta respectiva solo se firmará una vez solucionado el problema advertido.

Todos los gastos adicionales que demanden la comprobación, verificación y pruebas, aún de laboratorio, son de cuenta del Contratista.

Si el Contratante no hiciere ningún procedimiento respecto de la solicitud de recepción definitiva, ni la iniciare, una vez expirado el plazo de diez días, se considerará que tal recepción se ha efectuado de pleno derecho, para cuyo efecto un Juez de lo Civil o un Notario Público, a solicitud del Contratista notificará que dicha recepción se produjo, de acuerdo con el Art. 81 de la LOSNCP.



Operada la recepción definitiva presunta, el Contratante tendrá el plazo de treinta días para efectuar la liquidación del Contrato.

Si no lo hiciese, el Contratista podrá presentar su liquidación a la entidad. Si no se suscribe el acta de la liquidación técnico-económica en un nuevo plazo de treinta días, el Contratista notificará judicialmente con su liquidación al Contratante.

Actas de recepción. - En cuanto al contenido de las actas de recepción provisional y definitiva, se observará lo establecido en el Art. 124 del RGLOSNC.

Liquidación del Contrato. - La liquidación final del Contrato, se realizará en los términos previstos por el Art. 125 del RGLOSNC.

CLÁUSULA VIGÉSIMA SEGUNDA.- RESPONSABILIDAD DEL CONTRATISTA:

22.1. El contratista, no obstante la suscripción del acta de recepción definitiva, responderá por los vicios ocultos que constituyen el objeto del contrato, en los términos de la regla tercera del artículo 1937 de la Codificación del Código Civil, en concordancia con el artículo 1940 ibídem, hasta por diez (10) años a partir de la fecha de recepción definitiva.

CLÁUSULA VIGÉSIMA TERCERA.- MANTENIMIENTO DE LA OBRA:

23.1. El mantenimiento rutinario y vigilancia de la obra, entre la recepción provisional y la definitiva, estará a cargo del contratista, para lo cual deberá proporcionar el personal y las instalaciones adecuadas.

CLÁUSULA VIGÉSIMA CUARTA. - SOLUCIÓN DE CONTROVERSIAS. -

24.1 Si se suscitaren divergencias o controversias en la interpretación o ejecución del presente Contrato, las partes tratarán de llegar a un acuerdo que solucione el problema en un plazo de tres (3) días.

24.2 Cuando las partes no llegaren a un acuerdo amigable directo, respecto a las divergencias o controversias suscitadas, podrán utilizar los métodos alternativos para la solución de controversias del Centro de Mediación del Consejo de la Judicatura de Pastaza y/o el Centro de Mediación y Arbitraje de la Procuraduría General del Estado; al efecto convienen en lo siguiente:

Mediación. - Toda controversia o diferencia relativa a este Contrato, a su ejecución, liquidación e interpretación, será resuelta con la asistencia de un mediador del Centro de Mediación del Consejo de la Judicatura Delegación Pastaza y/o de la Procuraduría General del Estado. En el evento de que el conflicto no fuere resuelto mediante este mecanismo de solución de controversias, las partes se someten al Arbitraje de conformidad con las siguientes reglas:

Arbitraje. - - El arbitraje será en Derecho.

- Las partes se someten al Centro de Arbitraje más cercano a la ciudad de Puyo
- Serán aplicables las disposiciones de la Ley de Arbitraje y Mediación, y las del reglamento del Centro de Arbitraje más cercano a la ciudad de Puyo.
- El Tribunal Arbitral se conformará por un árbitro único o de un número impar según acuerden las partes. Si las partes no logran un acuerdo, el Tribunal se constituirá con tres



árbitros. El procedimiento de selección y constitución del Tribunal será el previsto en la Ley y en el Reglamento del Centro de Arbitraje más cercano a la ciudad de Puyo.

- Los árbitros serán abogados y preferiblemente con experiencia en el tema que motiva la controversia. Los árbitros nombrados podrán no pertenecer a la lista de árbitros del Centro.
- Los asuntos resueltos mediante el laudo arbitral tendrán el mismo valor de las sentencias de última instancia dictadas por la justicia ordinaria.
- La legislación ecuatoriana es aplicable a este Contrato y a su interpretación, ejecución y liquidación.
- La sede del arbitraje es la ciudad más cerca de Puyo
- El idioma del arbitraje será el castellano.
- El término para expedir el laudo arbitral será de máximo 90 días, contados desde el momento de la posesión del (los) árbitro(s).

Para que proceda el arbitraje, debe existir previamente el pronunciamiento favorable del Procurador General del Estado, conforme el artículo 190 de la Constitución de la República del Ecuador.

Si respecto de la divergencia o divergencias suscitadas no existiere acuerdo, y las partes deciden someterlas al procedimiento contencioso administrativo establecido en el Código Orgánico General de Procesos, COGEP, será competente para conocer la controversia el Tribunal de lo Contencioso Administrativo que ejerce jurisdicción en el domicilio de la Entidad del sector público.

La legislación aplicable a este Contrato es la ecuatoriana. En consecuencia, el Contratista declara conocer el ordenamiento jurídico ecuatoriano y, por lo tanto, se entiende incorporado el mismo en todo lo que sea aplicable al presente Contrato.

CLÁUSULA VIGESIMA QUINTA. - TRIBUTOS, RETENCIONES Y GASTOS. -

25.1 El Contratante efectuará al Contratista las retenciones que dispongan las leyes tributarias: actuará como agente de retención del Impuesto a la Renta, de acuerdo al Artículo 45 de la Ley de Régimen Tributario Interno; con relación al Impuesto al Valor Agregado, procederá conforme a la legislación tributaria vigente.

25.2 El Contratante retendrá el valor de los descuentos que el Instituto Ecuatoriano de Seguridad Social ordenase y que corresponda a mora patronal, por obligaciones con el Seguro Social provenientes de servicios personales para la ejecución del Contrato de acuerdo al Arts. 86 y 87 de la Ley de Seguridad Social, publicada en el Registro Oficial, Suplemento No. 465, de 30 de noviembre de 2001.

CLÁUSULA VIGESIMA SEXTA. - COMUNICACIONES ENTRE LAS PARTES.- 26.1

Todas las comunicaciones, sin excepción, entre las partes, relativas a los trabajos, serán formuladas por escrito y en idioma castellano. Las comunicaciones entre el Contratante y el Contratista se harán a través de documentos escritos, cuya constancia de entrega debe encontrarse en la copia del documento y se registrarán.

CLÁUSULA VIGESIMA SEPTIMA. - DOMICILIO. -

27.1 Para todos los efectos de este contrato, las partes convienen en señalar su domicilio en la ciudad de Puyo, cantón y provincia de Pastaza.

Para efectos de comunicación o notificaciones, las partes señalan como su dirección, las siguientes:

Del Contratante: Calle: Francisco de Orellana y 27 de febrero, Puyo, Pastaza, Telf. (03) 2885-380, 2883-830, 2886-179.

Del Contratista: Provincia: Pastaza; Cantón: Mera; Parroquia: Shell; Calle: Luis Carrión y Bobonaza ; Referencia; a una cuadra de la ex Licorería Kubes ; Correo Electrónico: claudio.cayambe@gmail.com; Celular 0984647893.

Cualquier cambio en los datos de dirección, se deberán notificar tanto al Contratista como Contratante, a fin de agilizar la comunicación entre las partes.

CLÁUSULA VIGÉSIMA OCTAVA. - ACEPTACIÓN DE LAS PARTES. -

28.1 Libre y voluntariamente, las partes expresamente declaran su aceptación a todo lo convenido en el presente Contrato; suscribiéndolo en 4 ejemplares; y se someten a sus estipulaciones.



Firmado electrónicamente por:
JAIME PATRICIO
GUEVARA
BLASCHKE

Ing. Jaime Guevara Blaschke
**Prefecto del Gobierno
Autónomo Descentralizado
Provincial de Pastaza
CONTRATANTE**



Firmado electrónicamente por:
CLAUDIO FERMIN
CAYAMBE
GUILCAPI

Claudio Fermín Cayambe Guilcapi
**Procurador Común
CONSORCIO ARKO
C.I.: 1600462723
R.U.C.: 1691728125001
CONTRATISTA**

Revisado por:	Dr. Danilo Andrade		Firmado electrónicamente por: DANILO RAFAEL ANDRADE SANTAMARIA
Elaborado por:	Abg. Wendy López		Firmado electrónicamente por: WENDY JACQUELINE LOPEZ VILLARROEL

CORRESPONDENCIA

Asunto: Planilla nro. 15

Oficio ARKO 290 – 2021
Puyo, 5 de diciembre de 2022

Ing. Marcia Lopez
FISCALIZADOR
DEL PROCESO LICO-GADPPz-001-2021

En su despacho. –

De mi consideración:

Reciba un cordial y afectuoso saludo, deseándole toda clase de éxitos en las funciones a usted encomendadas en beneficio de la correcta ejecución del proceso de contratación de obras, cuyo objeto es: **“CONSTRUCCIÓN DEL PUENTE SOBRE EL RÍO PUYO, SECTOR PUYUPUNGO, PARROQUIA MADRE TIERRA, CANTÓN MERA, PROVINCIA DE PASTAZA”**.

Por medio de la presente me permito realizar la entrega de la **Planilla nro. 15** del proyecto **“CONSTRUCCIÓN DEL PUENTE SOBRE EL RÍO PUYO, SECTOR PUYUPUNGO, PARROQUIA MADRE TIERRA, CANTÓN MERA, PROVINCIA DE PASTAZA”**, correspondiente al periodo del 1 de noviembre del 2022 al 16 de noviembre de 2022.

Particular que informo para los fines legales pertinentes

Atentamente



Firmado electrónicamente por
CLAUDIO FERMIN
CAYAMBE
GUILCAPI

Ing. Claudio Cayambe
PROCURADOR COMÚN
CONSORCIO ARKO

Asunto: Reingreso Planilla nro. 14

Oficio ARKO 302 – 2021
Puyo, 06 de diciembre de 2022

Ing. Marcia López
FISCALIZADOR
DEL PROCESO LICO-GADPPz-001-2021

En su despacho. –

De mi consideración:

Reciba un cordial y afectuoso saludo, deseándole toda clase de éxitos en las funciones a usted encomendadas en beneficio de la correcta ejecución del proceso de contratación de obras, cuyo objeto es: **“CONSTRUCCIÓN DEL PUENTE SOBRE EL RÍO PUYO, SECTOR PUYUPUNGO, PARROQUIA MADRE TIERRA, CANTÓN MERA, PROVINCIA DE PASTAZA”**.

Por medio de la presente me permito realizar la entrega de las correcciones a la **Planilla nro. 14** del proyecto **“CONSTRUCCIÓN DEL PUENTE SOBRE EL RÍO PUYO, SECTOR PUYUPUNGO, PARROQUIA MADRE TIERRA, CANTÓN MERA, PROVINCIA DE PASTAZA”**, correspondiente al periodo del **1 de octubre de 2022 al 31 de octubre de 2022**.

Particular que informo para los fines legales pertinentes

Atentamente



Firmado electrónicamente por:
CLAUDIO FERMIN
CAYAMBE
GUILCAPI

Ing. Claudio Cayambe
PROCURADOR COMÚN
CONSORCIO ARKO

Asunto: Decimoquinto Informe Ambiental

Oficio ARKO 305-2021
Puyo, 26 de abril de 2023

Ing. Marcia Lopez
FISCALIZADOR
DEL PROCESO LICO-GADPPz-001-2021

Reciba un cordial y afectuoso saludo, deseándole toda clase de éxitos en las funciones a usted encomendadas en beneficio de la correcta ejecución del proceso de contratación de obras, cuyo objeto es: **“CONSTRUCCIÓN DEL PUENTE SOBRE EL RÍO PUYO, SECTOR PUYUPUNGO, PARROQUIA MADRE TIERRA, CANTÓN MERA, PROVINCIA DE PASTAZA”**.

Por medio de la presente sírvase encontrar las correcciones del **DECIMOQUINTO INFORME AMBIENTAL CORREGIDO** que comprende el Periodo del informe: del **1 de noviembre al 16 de noviembre de 2022** del proyecto **“CONSTRUCCIÓN DEL PUENTE SOBRE EL RÍO PUYO, SECTOR PUYUPUNGO, PARROQUIA MADRE TIERRA, CANTÓN MERA, PROVINCIA DE PASTAZA”**.

Particular que informo para los fines legales pertinentes

Atentamente



Firmado electrónicamente por:
CLAUDIO FERMIN
CAYAMBE GUILCAPI

Ing. Claudio Cayambe
PROCURADOR COMÚN
CONSORCIO ARKO

**DOCUMENTACIÓN IESS
FACTURAS**



INSTITUTO ECUATORIANO DE SEGURIDAD SOCIAL

CONSORCIO ARKO

mayo 04 del 2023 21:18

CAYAMBE GUILCAPI CLAUDIO FERMIN

DETALLE DE COMPROBANTE DE PAGO

(CANCELADO: (2022-12-14))

(BANRED S. A.)

No. Comprobante: 000000164370029

Concepto:	PAGO DE PLANILLAS - NORMALES,	Emitido en:	2022-12-07
No. RUC / REGISTRO:	1691728125001 - 0001	Fecha de Vigencia de Pago:	2022-12-15
Nombre / Razón Social / Organización:	CONSORCIO ARKO - CONSORCIO ARKO		

Periodo de Pago:	2022 - 11
Forma de pago:	Fondos propios
Observación:	

AFILIADOS

PERIODO	RT	CEDULA	NOMBRE	SUELDO	DIAS	OBS.	VALOR	TIEMPO PARCIAL
2022 - 11	06	1600346405	GUATO TORRES WELLINTON HERIBERTO	1000.00	30	NNA	206.00	0.00
2022 - 11	06	1600644916	MAYORGA GOMEZ FERNANDA CRISTINA	433.24	30	NNA	89.25	0.00
				1433.24			295.25	0.00

Valor	309.58
Intereses por mora (+)	0.00
Seguro Salud Tiempo Parcial (+)	0.00
Honorarios Abogado (+)	0.00
Gastos Administrativos (+)	0.00
Subtotal (=)	309.58
Notas de Crédito (-)	0.00
Total (=)	309.58

Señor Empleador

Usted puede pagar sus obligaciones patronales en línea en cualquier agencia de los bancos: Pichincha, Bolivariano, Guayaquil, Austro, Pacífico, Produbanco, Internacional y cualquier agencia SERVIPAGOS.

*Oficinas Western Unión Red Activa, Almacenes TIA, Red de Servicios FACILITO

*Coop. Ahorro y Crédito: El Sagrario, Coopmege

*Tarjetas de Crédito/Débito: Diners, Discover, Visa y Mastercard Bco. Pichincha (Pago Diferido), Visa y Mastercard cualquier banco emisor (Pago Corriente y Diferido).

Cuando realiza los pagos en bancos, el estado inicial del comprobante es DEPOSITADO y luego de la conciliación se registrará como CANCELADO.

La cancelación de planillas de obligaciones patronales a través de débito bancario no requiere generación previa del comprobante. En cuánto a GLOSAS, obligatoriamente debe generarlos para brindarle el servicio.



INSTITUTO ECUATORIANO DE SEGURIDAD SOCIAL
Consulta Consolidada de Planillas

Fecha : 20/11/2022

Consolidado de Planillas												
CCC: "Contribución Fomento de Capacidades y Conocimientos Ciudadanos (Ley: Código Orgánico Monetario y Financiero)"												
Periodo	Cédula	Nombre	Rel. Trabajo	Sueldo	Dias	Patronal	Individual	Aporte Adic	Cesantia	% CCC	Valor CCC	Total Aporte
2022-11	1600346405	GUATO TORRES WELLINTON HERIBERTO	06-CODIGO DEL TRABAJO - CT	1,000.00	30	111.50	94.50	0.00	0.00	1.00	10.00	206.00
2022-11	1600644916	MAYORGA GOMEZ FERNANDA CRISTINA	06-CODIGO DEL TRABAJO - CT	433.24	30	48.31	40.94	0.00	0.00	1.00	4.33	89.25
Totales :				1,433.24		159.81	135.44	0.00	0.00		14.33	295.25

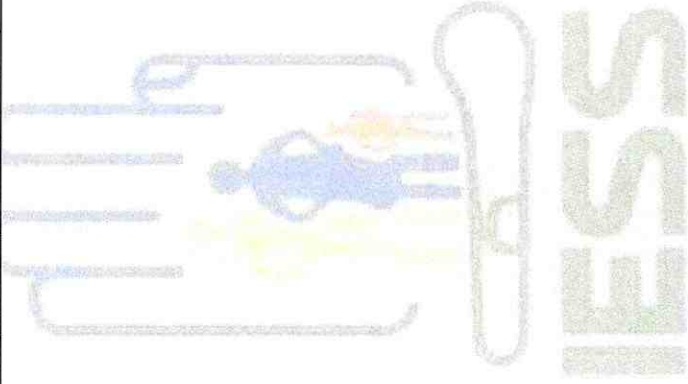

NO TIENE LOGO

R.U.C.: 1600388480001

FACTURA

No. 001-100-000000022

NÚMERO DE AUTORIZACIÓN

3112202201160038848000120011000000000226830060616

FECHA Y HORA DE AUTORIZACIÓN: 31/12/2022 00:13:01

AMBIENTE: PRODUCCIÓN

EMISIÓN: NORMAL

CLAVE DE ACCESO



3112202201160038848000120011000000000226830060616

3112202201160038848000120011000000000226830060616

DUCHI LLALLICO EDUARDO JAVIER

Dirección Matriz: Calle: AV. UNIDAD Número: S/N Intersección: LUIS CARRION

Dirección Sucursal: Calle: AV. UNIDAD Número: S/N Intersección: LUIS CARRION

OBLIGADO A LLEVAR CONTABILIDAD NO

Razón Social / Nombres y Apellidos: CONSORCIO ARKO

Identificación 1691728125001

Fecha 31/12/2022

Placa / Matrícula:

Guía

Dirección: LUIS CARRION SN Y BOBONAZA

Cod. Principal	Cod. Auxiliar	Cantidad	Descripción	Detalle Adicional	Precio Unitario	Subsidio	Precio sin Subsidio	Descuento	Precio Total
MAE001		1.000000	MONTAJE DE ACERO ESTRUCTURAL DEL PUENTE PUYUPUNGO.		66964.290000	0.00	0.00	0.00	66964.29

Información Adicional

Email: consorcioarko@gmail.com

Forma de pago	Valor
20 - OTROS CON UTILIZACION DEL SISTEMA FINANCIERO	75000.00

SUBTOTAL 12%	66964.29
SUBTOTAL 0%	0.00
SUBTOTAL NO OBJETO DE IVA	0.00
SUBTOTAL EXENTO DE IVA	0.00
SUBTOTAL SIN IMPUESTOS	66964.29
TOTAL DESCUENTO	0.00
ICE	0.00
IVA 12%	8035.71
TOTAL DEVOLUCION IVA	0.00
IRBPNR	0.00
PROPINA	0.00
VALOR TOTAL	75000.00

VALOR TOTAL SIN SUBSIDIO	0.00
AHORRO POR SUBSIDIO: (Incluye IVA cuando corresponda)	0.00

NO TIENE LOGO

MOPOSITA DIAZ ADRIANA CRISTINA

Dirección Matriz: FELIX PINTADO SN Y PADRE FORMAGIO

Dirección Sucursal:

OBLIGADO A LLEVAR CONTABILIDAD NO
CONTRIBUYENTE RÉGIMEN MICROEMPRESAS

R.U.C.: 1803696218001

FACTURA

No. 001-100-000000002

NÚMERO DE AUTORIZACIÓN

0501202201180369621800120011000000000021234567816

FECHA Y HORA DE AUTORIZACIÓN: 05/01/2022 08:59:59

AMBIENTE: PRODUCCIÓN

EMISIÓN: NORMAL

CLAVE DE ACCESO



0501202201180369621800120011000000000021234567816

0501202201180369621800120011000000000021234567816

Razón Social / Nombres y Apellidos: CONSORCIO ARKO

Identificación: 1691728125001

Fecha: 05/01/2022

Placa / Matrícula:

Guía

Dirección: LUIS CARRION S/N Y BOBONAZA

Cod. Principal	Cod. Auxiliar	Cantidad	Descripción	Detalle Adicional	Precio Unitario	Subsidio	Precio sin Subsidio	Descuento	Precio Total
002		1.000000	SERVICIOS PROFESIONALES QUE CORRESPONDEN AL MES DE DICIEMBRE 2021		1000.000000	0.00	0.00	0.00	1000.00

Información Adicional

Dirección: LUIS CARRION S/N Y BOBONAZA

Email: consorcioarko@gmail.com

Forma de pago	Valor
20 - OTROS CON UTILIZACION DEL SISTEMA FINANCIERO	1120.00

SUBTOTAL 12%	1000.00
SUBTOTAL 0%	0.00
SUBTOTAL NO OBJETO DE IVA	0.00
SUBTOTAL EXENTO DE IVA	0.00
SUBTOTAL SIN IMPUESTOS	1000.00
TOTAL DESCUENTO	0.00
ICE	0.00
IVA 12%	120.00
TOTAL DEVOLUCION IVA	0.00
IRBPNR	0.00
PROPINA	0.00
VALOR TOTAL	1120.00

VALOR TOTAL SIN SUBSIDIO	0.00
AHORRO POR SUBSIDIO: (Incluye IVA cuando corresponda)	0.00

NO TIENE LOGO

R.U.C.: 1600644502001

FACTURA

No. 001-100-000000006

NÚMERO DE AUTORIZACIÓN

2912202201160064450200120011000000000068497156110

FECHA Y HORA DE AUTORIZACIÓN: 29/12/2022 11:14:23

AMBIENTE: PRODUCCIÓN

EMISIÓN: NORMAL

CLAVE DE ACCESO



2912202201160064450200120011000000000068497156110

2912202201160064450200120011000000000068497156110

TOLEDO LOJA WALTER PAUL

BLESS ARTE

Dirección Ciudadela: COOPERATIVA ATENAS Barrio: EL RECREO
Matriz: Calle: A Número: 14 Intersección: B

Dirección Ciudadela: COOPERATIVA ATENAS Barrio: EL RECREO
Sucursal: Calle: A Número: 14 Intersección: B

OBLIGADO A LLEVAR CONTABILIDAD NO

CONTRIBUYENTE NEGOCIO POPULAR - RÉGIMEN RIMPE

Razón Social / Nombres y Apellidos: CONSORCIO ARKO

Identificación 1691728125001

Fecha 29/12/2022 Placa / Matrícula: Guía

Dirección: Luis Carrión sn y Bobonaza

Cod. Principal	Cod. Auxiliar	Cantidad	Descripción	Detalle Adicional	Precio Unitario	Subsidio	Precio sin Subsidio	Descuento	Precio Total
001		1.000000	PRIMER ABONO DE DOS ESCULTURAS EN CONCRETO BOAS PARA EL PUENTE DE PUYOPUNGO		9800.000000	0.00	0.00	0.00	9800.00

Información Adicional

Email: consorcioarko@gmail.com

Forma de pago	Valor
20 - OTROS CON UTILIZACION DEL SISTEMA FINANCIERO	9800.00

SUBTOTAL 12%	0.00
SUBTOTAL 0%	9800.00
SUBTOTAL NO OBJETO DE IVA	0.00
SUBTOTAL EXENTO DE IVA	0.00
SUBTOTAL SIN IMPUESTOS	9800.00
TOTAL DESCUENTO	0.00
ICE	0.00
IVA 12%	0.00
TOTAL DEVOLUCION IVA	0.00
IRBPNR	0.00
PROPINA	0.00
VALOR TOTAL	9800.00

VALOR TOTAL SIN SUBSIDIO	0.00
AHORRO POR SUBSIDIO: (Incluye IVA cuando corresponda)	0.00

NO TIENE LOGO

R.U.C.: 1802983492001

FACTURA

No. 001-100-000000011

NÚMERO DE AUTORIZACIÓN

0302202301180298349200120011000000000113766114718

FECHA Y HORA DE AUTORIZACIÓN: 03/02/2023 10:58:12

AMBIENTE: PRODUCCIÓN

EMISIÓN: NORMAL

CLAVE DE ACCESO



0302202301180298349200120011000000000113766114718

0302202301180298349200120011000000000113766114718

JACOME VILLACRES DORIAN LEONARDO

Dirección Matriz: Ciudadela: NUEVA AMBATO Calle: RIO PALORA
Número: S/N Intersección: RIO CUTUCHI

Dirección Sucursal: Ciudadela: NUEVA AMBATO Calle: RIO PALORA
Número: S/N Intersección: RIO CUTUCHI

OBLIGADO A LLEVAR CONTABILIDAD NO

CONTRIBUYENTE RÉGIMEN RIMPE

Razón Social / Nombres y Apellidos:

CONSORCIO ARKO

Identificación 1691728125001

Fecha 03/02/2023

Placa / Matrícula:

Guía

Dirección: LUIS CARRION Y BOBONAZA

Cod. Principal	Cod. Auxiliar	Cantidad	Descripción	Detalle Adicional	Precio Unitario	Subsidio	Precio sin Subsidio	Descuento	Precio Total
001		1.000000	SERVICIO DE SUPERINTENDENTE DE OBRA PARA EL PROYECTO PUENTE PUYOPUNGO	MES DE MAYO	2232.140000	0.00	0.00	0.00	2232.14

Información Adicional

Email: consorcioarko2021@gmail.com

MES DE OCTUBRE: DEL 1 AL 31 DE OCTUBRE DE 2022

Forma de pago	Valor
20 - OTROS CON UTILIZACION DEL SISTEMA FINANCIERO	2500.00

SUBTOTAL 12%	2232.14
SUBTOTAL 0%	0.00
SUBTOTAL NO OBJETO DE IVA	0.00
SUBTOTAL EXENTO DE IVA	0.00
SUBTOTAL SIN IMPUESTOS	2232.14
TOTAL DESCUENTO	0.00
ICE	0.00
IVA 12%	267.86
TOTAL DEVOLUCION IVA	0.00
IRBPNR	0.00
PROPINA	0.00
VALOR TOTAL	2500.00

VALOR TOTAL SIN SUBSIDIO	0.00
AHORRO POR SUBSIDIO: (Incluye IVA cuando corresponda)	0.00

NO TIENE LOGO

R.U.C.: 1691710080001

FACTURA

No. 001-101-000000087

NÚMERO DE AUTORIZACIÓN

2403202301169171008000120011010000000870000008712

FECHA Y HORA DE AUTORIZACIÓN: 27/03/2023 15:40:07

AMBIENTE: PRODUCCIÓN

EMISIÓN: NORMAL

CLAVE DE ACCESO



2403202301169171008000120011010000000870000008712

2403202301169171008000120011010000000870000008712

AMAZONAS BUILDING AMAZONBUILD S A

AMAZONBUILD SA 2023

Dirección Matriz: BARRIO EL DORADO, AV TARQUI SN Y LOS LAURELES

Dirección Sucursal:



OBLIGADO A LLEVAR CONTABILIDAD SI

Agente de Retención Resolución No. 1

Razón Social / Nombres y Apellidos: CONSORCIO ARKO

Identificación 1691728125001

Fecha 24/03/2023 Placa / Matrícula: Guía

Dirección: BARRIO EL DORADO, AV TARQUI SN Y LOS LAURELES

Cod. Principal	Cod. Auxiliar	Cantidad	Descripción	Detalle Adicional	Precio Unitario	Subsidio	Precio sin Subsidio	Descuento	Precio Total
SVF-0001		16.000000	ALQUILER DE LA MOTONIVELADORA		60.000000	0.00	0.00	0.00	960.00
SVF-0001		12.100000	ALQUILER DEL RODILLO COMPACTADOR		60.000000	0.00	0.00	0.00	726.00
SVF-0001		6.660000	ALQUILER DE LA CAMA BAJA/TRAILER		60.060100	0.00	0.00	0.00	400.00

Información Adicional

AGENTERÍA: Agente de Retención RESOLUCION No. 1
CORREOELECTRONICO: sincorreo@correo.com
CONTROL: 0401000000087
OBSERVACIONES: ALQUILER DE MAQUINARIA EN EL PUENTE PUYOPUNGO PROVINCIA DE PASTAZA
VENDEDOR: 00002 JENNY PUNINA
FORMA_PAGO: CREDITO
FECHA_VENCIMIENTO: 24/03/2023

Forma de pago	Valor
20 - OTROS CON UTILIZACION DEL SISTEMA FINANCIERO	2336.32

SUBTOTAL 12%	2086.00
SUBTOTAL 0%	0.00
SUBTOTAL NO OBJETO DE IVA	0.00
SUBTOTAL EXENTO DE IVA	0.00
SUBTOTAL SIN IMPUESTOS	2086.00
TOTAL DESCUENTO	0.00
ICE	0.00
IVA 12%	250.32
TOTAL DEVOLUCION IVA	0.00
IRBPNR	0.00
PROPINA	0.00
VALOR TOTAL	2336.32
VALOR TOTAL SIN SUBSIDIO	0.00
AHORRO POR SUBSIDIO	0.00

NO TIENE LOGO

R.U.C.: 1691719266001

FACTURA

No. 001-002-00000205

NÚMERO DE AUTORIZACIÓN

2303202301169171926600120010020000002051234567818

FECHA Y HORA DE AUTORIZACIÓN: 23/03/2023 13:38:03

AMBIENTE: PRODUCCIÓN

EMISIÓN: NORMAL

CLAVE DE ACCESO



2303202301169171926600120010020000002051234567818

2303202301169171926600120010020000002051234567818

SALVALETH CIA. LTDA.

RADIO MOKAWA 93.9 FM

Dirección Av. 20 de julio y Ceslao Marín

Matriz:

Dirección Av. 20 de julio y Ceslao Marín

Sucursal:

OBLIGADO A LLEVAR CONTABILIDAD

SI

CONTRIBUYENTE RÉGIMEN RIMPE

Razón Social / Nombres y Apellidos:

CONSORCIO ARKO

Identificación 1691728125001

Fecha 23/03/2023

Placa / Matrícula:

Guía

Dirección: LUIS CARRION SN Y BOBONAZA

Cod. Principal	Cod. Auxiliar	Cantidad	Descripción	Detalle Adicional	Precio Unitario	Subsidio	Precio sin Subsidio	Descuento	Precio Total
93.50		270.00000 0	Comunicados radiales	del periodo de julio de 2021 hasta noviembre de 2022 para la construcción del puente de Puyupungo.	6.000000	0.00	0.00	0.00	1620.00

Información Adicional

Dirección: LUIS CARRION SN Y BOBONAZA

Email: consorcioarko2021@gmail.com

Forma de pago

Valor

20 - OTROS CON UTILIZACION DEL SISTEMA FINANCIERO

1814.40

SUBTOTAL 12%	1620.00
SUBTOTAL 0%	0.00
SUBTOTAL NO OBJETO DE IVA	0.00
SUBTOTAL EXENTO DE IVA	0.00
SUBTOTAL SIN IMPUESTOS	1620.00
TOTAL DESCUENTO	0.00
ICE	0.00
IVA 12%	194.40
TOTAL DEVOLUCION IVA	0.00
IRBPNR	0.00
PROPINA	0.00
VALOR TOTAL	1814.40

VALOR TOTAL SIN SUBSIDIO 0.00

AHORRO POR SUBSIDIO: (Incluye IVA cuando corresponda) 0.00



INSTITUTO ECUATORIANO DE SEGURIDAD SOCIAL

Consulta Consolidada de Planillas

Fecha : 20/04/2023

CCC: "Contribución Fomento de Capacidades y Conocimientos Ciudadanos (Ley: Código Orgánico Monetario y Financiero)" Consolidado de Planillas

Periodo	Cédula	Nombre	Rel. Trabajo	Sueldo	Días	Patronal	Individual	Aporte Adic.	Cesantía	% CCC	Valor CCC	Total Aporte
2022-11	1600346405	GUATO TORRES WELLINTON HERIBERTO	06-CODIGO DEL TRABAJO - CT	1.000.00	30	111.50	94.50	0.00	0.00	1.00	10.00	206.00
2022-11	1600644916	MAYORGA GOMEZ FERNANDA CRISTINA	06-CODIGO DEL TRABAJO - CT	433.24	30	48.31	40.94	0.00	0.00	1.00	4.33	89.25
Totales :				1.433.24		159.81	135.44	0.00	0.00		14.33	295.25

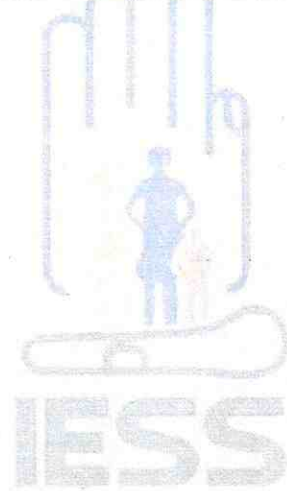

PÓLIZAS

Quito, 28 de marzo del 2023.

SF-002-20

Señores

GOBIERNO AUTOMOMO DESCENTRALIZADO PROVINCIAL DE PASTAZA

REFERENCIA	PÓLIZA No. BU-0406125	VALOR ASEGURADO:	USD	100,074.24
	RENOVACIÓN No. 17	RAMO:	BUEN USO DEL ANTICIPO	
		Prima:	USD	233.51
		Impuesto:	USD	39.04
		Total:	USD	272.55

De nuestras consideraciones:

Debidamente autorizados por nuestro cliente

CONSORCIO ARKO.

Por medio de la presente dejamos constancia expresa, que la vigencia de la póliza descrita en la referencia se ha extendido por **30 días más** a partir desde el **5 de abril del 2023 a las 00:00** hasta el **5 de mayo del 2023 a las 23:59**.

OBJETO

CONSTRUCCIÓN DEL PUENTE SOBRE EL RÍO PUYO, SECTOR PUYUPUNGO, PARROQUIA MADRE TIERRA, CANTÓN MERA, PROVINCIA DE PASTAZA SEGUN PROCESO LICO-GADPPz-001-2021.

Esta póliza quedará automáticamente caduca a la fecha de su vencimiento, cesando de hecho toda responsabilidad de SEGUROS CONFIANZA S.A., con RUC **0990794596001**, aunque no sea devuelto el original de documento.

Las demás condiciones generales, particulares y endosos, permanecen inalterables.

Atentamente,

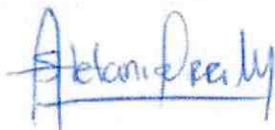

FIRMA AUTORIZADA

ESTE FORMULARIO FUE APROBADO POR LA SUPERINTENDENCIA DE BANCOS, SEGÚN RESOLUCION No.92-229-S, DEL 23 DE JUNIO DE 1992



Quito, 22 de marzo del 2023.

SF-002-20

Señores

GOBIERNO AUTOMOMO DESCENTRALIZADO PROVINCIAL DE PASTAZA

REFERENCIA	PÓLIZA No. CC-0445755	VALOR ASEGURADO:	USD	196,360.45
	RENOVACIÓN No. 7	RAMO:	CUMPLIMIENTO DE CONTRATO	
		Prima:	USD	1,374.52
		Impuesto:	USD	232.12
		Total:	USD	1,606.64

De nuestras consideraciones:

Debidamente autorizados por nuestro cliente

CONSORCIO ARKO.

Por medio de la presente dejamos constancia expresa, que la vigencia de la póliza descrita en la referencia se ha extendido por **90 días más a partir desde el 30 de marzo del 2023 a las 00:00** hasta el **28 de junio del 2023 a las 23:59**.

OBJETO

CONSTRUCCIÓN DEL PUENTE SOBRE EL RÍO PUYO, SECTOR PUYUPUNGO, PARROQUIA MADRE TIERRA, CANTÓN MERA, PROVINCIA DE PASTAZA SEGUN PROCESO LICO-GADPPz-001-2021.

Esta póliza quedará automáticamente caduca a la fecha de su vencimiento, cesando de hecho toda responsabilidad de SEGUROS CONFIANZA S.A., con RUC **0990794596001**, aunque no sea devuelto el original de documento.

Las demás condiciones generales, particulares y endosos, permanecen inalterables.

Atentamente,



Confianza
fianzas y seguro de crédito

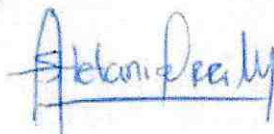

FIRMA AUTORIZADA



CUMPLIMIENTO VAE

Puyo a, 15 de noviembre del 2022

De mi consideración:

Mediante el presente me dirijo a ustedes, para poner en su conocimiento y **CERTIFICAR** el valor del VAE en los siguientes rubros descritos:

RUBRO	DESCRIPCION	UNIDAD	CANTIDAD	VAE (%) Elemento
28	Placas de neopreno reforzado DS70(400x400x50mm)(400x300x20mm)	u	8.00	100.00%
36	Suministro y montaje lámina de tol antideslizante e=4 mm	m2	238.69	85.91%
37	Pintura de acero estructural	kg	111,598.05	91.30%
38	Junta JNA-52	u	2.00	85.13%
45	Hormigón para cunetas (f _c =180 Kg/cm ²)	m3	38.61	100.00%
48	Material de base clase 2	m3	378.10	92.37%
53	Asfalto RC-250, para imprimación	lt	4,312.27	91.89%
54	C. rodadura hormigón asf. Mezclado en planta, e=2"	m2	3,080.19	80.69%
68	Pintura artistica tipo serpiente	m2	68	777.24

PLACA DE NEOPRENO SEGÚN ESPECIFICACION	Producción Nacional
LAMINA DE TOL ANTIDESLIZANTE E=4MM	Producción Nacional
ELECTRODOS	Producción Nacional
PINTURA PARA ACERO ESTRUCTURAL	Producción Nacional
ANGULO 125X125X10	Producción Nacional
HIERRO ESTRUCTURAL	Producción Nacional
ELECTRODOS	Producción Nacional
PLETINA 125X10	Producción Nacional
PLETINA 50X10	Producción Nacional
CEMENTO PORTLAND	Producción Nacional
PÉTREOS, ARENA NEGRA	Producción Nacional
PÉTREOS, RIPIO TRITURADO	Producción Nacional
ASFALTO DILUIDO RC-250	Producción Nacional
DIESEL	Producción Nacional
ASFALTO AP-3	Producción Nacional
ARENA	Producción Nacional
Mano de obra:	Nacional

Atentamente,

ING. CLAUDIO CAYAMBE
PROCURADOR COMÚN

CONFORMIDAD AMBIENTAL



OFICIO No. CCI-2022-414

Asunto: Entrega de la Conformidad del Informe Ambiental

Puyo, 28 de abril del 2023

Señor, Ingeniero

Álvaro Sosa

DIRECTOR DE FISCALIZACIÓN DEL GADPPZ

En su Despacho. –



Fecha: 02 MAY 2023

Recibido: Celis G

Número: _____ Hora: 11:49

Una vez que el Consorcio ARKO presenta el Decimoquinto informe Ambiental de Cumplimiento al Plan de Manejo Ambiental a Fiscalización externa del proyecto: "CONSTRUCCIÓN DEL PUENTE SOBRE EL RÍO PUYO, SECTOR PUYUPUNGO, PARROQUIA MADRE TIERRA, CANTÓN MERA, PROVINCIA DE PASTAZA", periodo del 01 hasta el 16 de noviembre del 2022, correspondiente a la Planilla de Liquidación, esta procede a realizar el respectivo análisis y revisión a los mismos, dando pronunciamiento favorable el día 28 de abril del 2023.

Por lo antes expuesto, hago la entrega de los informes a su persona, y a la vez solicito de la manera más comedida se designe a quien corresponda para que proceda al trámite pertinente.

Aprovecho la oportunidad para expresar el testimonio de mi más alta y distinguida consideración.

Cordialmente



Ing. Marcia López
PROCURADOR COMÚN
CONSORCIO COLOVAL INGENIERÍA
FISCALIZACIÓN EXTERNA

GAD. PROVINCIAL DE PASTAZA
DIRECCIÓN DE FISCALIZACIÓN



Pastaza 02 MAY 2023

Fecha:

Recibido: JONARA M

Número: _____ Hora: 11h30

Adjunto:

- Informe Ambiental de Cumplimiento.
- Informe de Conformidad Ambiental.
- Cd con información vinculante (informes y oficios).

Copia: Sr. Claudio Cayambe **Procurador Común CONSORCIO ARKO**, Ing. David Yedra **DIRECTOR DE GESTIÓN AMBIENTAL DEL GADPPZ.**



INFORME TÉCNICO DE FISCALIZACIÓN AMBIENTAL EXTERNA
01 AL 16 DE NOVIEMBRE DE 2022

1. DATOS GENERALES

Asunto: Revisión y Análisis del Informe Ambiental de Cumplimiento del proyecto: CONSTRUCCIÓN DEL PUENTE SOBRE EL RÍO PUYO, SECTOR PUYUPUNGO, PARROQUIA MADRE TIERRA, CANTÓN MERA, PROVINCIA DE PASTAZA.

Contratista: Consorcio ARKO

Fiscalización externa Consorcio COLOVAL INGENIERÍA

Procurador común: Ing. Marcia Janeth López Paredes

Fiscalizador ambiental: Ing. Cristian Marcelo Pavón Saguay

Fecha de presentación: 28/04/2023

2. ANTECEDENTES

2.1. Antecedentes de Regularización Ambiental

Con fecha 14 de octubre de 2019, mediante oficio Nro. MAE-SUIA-RA-DPAP-2019-5160, la Dirección Provincial de Ambiente de Pastaza, otorga el certificado de intersección para el proyecto "CONSTRUCCIÓN PUENTE SOBRE EL RIO PUYO, SECTOR PUYOPUNGO, UBICADO EN LA/S PROVINCIA/S DE (PASTAZA)", concluyendo que el proyecto NO INTERSECTA con el Sistema Nacional de Áreas Protegidas (SNAP), Patrimonio Forestal del Estado (PFE), Bosques y Vegetación Protectora (BVP).

El Ministerio del Ambiente, otorga el Registro Ambiental registrada con el No. MAE-RA-2019-443092, el 18 de febrero del 2020, para la construcción del proyecto denominado "CONSTRUCCIÓN DEL PUENTE SOBRE EL RIO PUYO, SECTOR PUYOPUNGO"

Con fecha 29 de octubre de 2021, mediante oficio Nro. MAE-SUIA-RA-DZDCH-2021-00281, el Ministerio del Ambiente, Agua y Transición Ecológica, otorga el certificado de intersección para el proyecto "CAMPAMENTO CONSORCIO ARKO", concluyendo que el proyecto NO INTERSECTA con el Sistema Nacional de Áreas Protegidas (SNAP), Patrimonio Forestal Nacional y Zonas Intangibles.

El Ministerio del Ambiente, Agua y Transición Ecológica, otorga el Certificado Ambiental registrada con el código No. MAE-RA-2021-413020, el 29 de octubre del 2021, para el proyecto, obra o actividad "CAMPAMENTO CONSORCIO ARKO"; misma actividad que regulariza el área del campamento que comprende: bodega, oficina temporal, letrina y almacenamiento de material pétreo, para la ejecución del proyecto "CONSTRUCCIÓN DEL PUENTE SOBRE EL RÍO PUYO, SECTOR PUYUPUNGO, PARROQUIA MADRE TIERRA, CANTÓN MERA, PROVINCIA DE PASTAZA".



2.2. Antecedentes Constructivos

Con fecha 01 de junio de 2021, se suscribe el Contrato entre el Gobierno Autónomo Descentralizado Provincial de Pastaza, legalmente representado por el Ing. Jaime Patricio Guevara Blaschke, Prefecto Provincial (Contratante) y el CONSORCIO ARKO, representado por el Ing. Claudio Fermín Cayambe Guilcapi, en calidad de Procurador Común del Consorcio (Contratista), con código del Proceso: LICITACIÓN DE OBRAS No. LICO-06-063-2021, cuyo objeto del Contrato es: "CONSTRUCCIÓN DEL PUENTE SOBRE EL RÍO PUYO, SECTOR PUYUPUNGO, PARROQUIA MADRE TIERRA, CANTÓN MERA, PROVINCIA DE PASTAZA"

Con fecha 23 de octubre de 2020, se suscribe el Contrato por lista corta entre el Gobierno Autónomo Descentralizado Provincial de Pastaza, legalmente representado por el Ing. Jaime Patricio Guevara Blaschke, Prefecto Provincial (Contratante) y el CONSORCIO COLOVAL INGENIERÍA, representado legalmente por la Ing. Marcia Janeth López Paredes, con código del Proceso No. LCC-10-92-2020, cuyo objeto del Contrato es: "FISCALIZACIÓN EXTERNA PARA LA CONSTRUCCIÓN DEL PUENTE SOBRE EL RÍO PUYO, SECTOR PUYOPUNGO, PARROQUIA MADRE TIERRA, CANTÓN MERA, PROVINCIA DE PASTAZA".

Mediante Oficio N°. CCI-2021-001 de fecha 05 de julio de 2021, suscrito por el Ing. Daniel Ramos Administrador de Contrato y la Ing. Marcia López Procurador Común del consorcio COLOVAL, Fiscalización Externa, en donde remite el Acta de Inicio de Obra del proceso de código LICO-GADPPz-001-2021 indicando la fecha de inicio de obra es el 05 de julio de 2021.

Con fecha 23 de febrero de 2022, se suscribe el Contrato Complementario entre el Gobierno Autónomo Descentralizado Provincial de Pastaza, legalmente representado por el Ing. Jaime Patricio Guevara Blaschke, Prefecto Provincial (Contratante) y el CONSORCIO ARKO, representado por el Ing. Claudio Fermín Cayambe Guilcapi, en calidad de Procurador Común del Consorcio (Contratista).

Con fecha 18 de abril de 2022, se suscribe el Contrato Complementario entre el Gobierno Autónomo Descentralizado Provincial de Pastaza, legalmente representado por el Ing. Jaime Patricio Guevara Blaschke, Prefecto Provincial (Contratante) y el CONSORCIO COLOVAL INGENIERÍA, representado legalmente por la Ing. Marcia Janeth López Paredes.

Mediante Oficio N°. ARKO 187-2021 de fecha 03 de mayo de 2022, suscrito por el Ing. Claudio Cayambe Procurador Común del consorcio ARKO, solicita a la Ing. Marcia López procurador común consorcio COLOVAL (Fiscalización externa), la SUSPENSIÓN del plazo del proyecto "CONSTRUCCIÓN DEL PUENTE SOBRE EL RÍO PUYO, SECTOR PUYOPUNGO UBICADO EN: CANTÓN PASTAZA, MERA; PROVINCIA PASTAZA", por un plazo de 45 días o durante el tiempo que este dure en caso de existir prorrogas, paralizaciones, etc., por el motivo de la ejecución de los trabajos del "CONTRATO COMPLEMENTARIO PARA LA CONSTRUCCIÓN PUENTE SOBRE EL RÍO PUYO, SECTOR PUYOPUNGO UBICADO EN: CANTÓN PASTAZA, MERA; PROVINCIA PASTAZA".

Mediante Oficio N°. CCI-2021-160 de fecha 04 de mayo de 2022, suscrito por la Ing. Marcia López Procurador Común del consorcio COLOVAL (Fiscalización Externa) y en base a sumilla inserta del Ing. Daniel Ramos, se autoriza la SUSPENSIÓN del plazo del Contrato Original del proyecto "CONSTRUCCIÓN DEL PUENTE SOBRE EL RÍO PUYO, SECTOR PUYUPUNGO, PARROQUIA MADRE TIERRA, CANTÓN MERA, PROVINCIA DE PASTAZA", para dar paso a las actividades del



“CONTRATO COMPLEMENTARIO PARA LA CONSTRUCCIÓN PUENTE SOBRE EL RÍO PUYO, SECTOR PUYOPUNGO UBICADO EN: CANTÓN PASTAZA, MERA; PROVINCIA PASTAZA”.

Mediante el ACTA DE RECEPCIÓN PROVISIONAL se verifica que los trabajos constructivos correspondientes al proyecto denominado **“CONTRATO COMPLEMENTARIO PARA LA CONSTRUCCIÓN PUENTE SOBRE EL RÍO PUYO, SECTOR PUYOPUNGO UBICADO EN: CANTÓN PASTAZA, MERA; PROVINCIA PASTAZA”**, iniciaron el 03 de mayo de 2022 y finalizaron el 16 de junio de 2022 cumpliendo 45 días de trabajo.

La SUSPENSIÓN del plazo del Contrato Original del proyecto **“CONSTRUCCIÓN DEL PUENTE SOBRE EL RÍO PUYO, SECTOR PUYUPUNGO, PARROQUIA MADRE TIERRA, CANTÓN MERA, PROVINCIA DE PASTAZA”**, inicio el 03 de mayo de 2022 hasta el 12 de julio de 2022 (71 días).

Mediante Oficio Nro. GADPPZ-OBRA-PUBLICAS-2022-0249-O de fecha 13 de julio de 2022, suscrito por el Ing. Daniel Ramos, Director de Obras Públicas, solicita se reinicie el plazo de manera inmediata los trabajos del contrato original del proyecto **“CONSTRUCCIÓN PUENTE SOBRE EL RÍO PUYO, SECTOR PUYOPUNGO UBICADO EN: CANTÓN PASTAZA, MERA; PROVINCIA PASTAZA”**.

Mediante Oficio ARKO 241-2021 de fecha 21 de julio de 2022, suscrito por el Ing. Claudio Cayambe Procurador Común del consorcio ARKO, se dirige por medio del presente al Ing. Daniel Ramos Administrador del contrato, solicitando una ampliación de plazo del proyecto **“CONSTRUCCIÓN PUENTE SOBRE EL RÍO PUYO, SECTOR PUYOPUNGO UBICADO EN: CANTÓN PASTAZA, MERA; PROVINCIA PASTAZA”**, en el cual adjunta el INFORME DE SOLICITUD DE APROBACIÓN DE REPROGRAMACIÓN Y AMPLIACIÓN DE PLAZO, donde se detalla los justificativos para la aprobación del mismo.

Mediante oficio Nro. GADPPZ-OBRA-PUBLICAS-2022-0258-O, suscrito por Ing. Daniel Ramos, Director de Obras Públicas, se aprueba la implementación de una reprogramación, por lo que la nueva fecha de culminación del plazo es el 17 de noviembre del 2022 (64 días).

2.3. Antecedentes del Informe Ambiental de Cumplimiento al Plan de Manejo Ambiental

Mediante oficio No. **ARKO-300-2021** de fecha 30 de noviembre de 2022, el Consorcio ARKO responsable de la construcción del proyecto: **“Construcción del puente sobre el río Puyo, sector Puyupungo, Parroquia Madre Tierra, Cantón Mera, Provincia de Pastaza”**, presenta el Decimoquinto Informe de Cumplimiento al Plan de Manejo Ambiental del proyecto, **periodo 01 al 16 de noviembre de 2022**, correspondiente a la **Planilla de Liquidación**.

Mediante oficio No. **CCI-2022-365** del 03 de diciembre de 2022, Fiscalización ambiental externa emite observaciones al informe ambiental.

Mediante oficio No. **ARKO-305-2021** del 09 de diciembre de 2022, el Consorcio ARKO realiza las correcciones pertinentes.

Mediante oficio No. **CCI-2022-370** del 14 de diciembre de 2022, se emiten observaciones por segunda ocasión al informe; mismo que es subsanado mediante Oficio No. **ARKO 305 - 2021** de fecha 26 de abril de 2023.



Con este antecedente, Fiscalización ambiental externa procede a realizar el respectivo análisis y revisión del Informe Ambiental de Cumplimiento del proyecto en mención.

3. OBJETIVO

Revisar y analizar el Informe Ambiental de Cumplimiento del proyecto: "Construcción del puente sobre el río Puyo, sector Puyupungo, Parroquia Madre Tierra, Cantón Mera, Provincia de Pastaza", a fin de emitir un pronunciamiento técnico sustentado y continuar con el proceso.

4. DOCUMENTO ANALIZADO

Antecedentes

Marco legal aplicable

Descripción de las actividades realizadas

Resultados

Conclusiones

Análisis y Evaluación de Cumplimiento Ambiental

- Plan de cierre, abandono y entrega del área
- Plan de comunicación y capacitación
- Plan de contingencias
- Plan de manejo de desechos
- Plan de monitoreo y seguimiento
- Plan de prevención y mitigación de impactos
- Plan de rehabilitación
- Plan de relaciones comunitarias
- Plan de seguridad y salud ocupacional

Anexos

5. RESULTADO DEL ANÁLISIS

El análisis y revisión de la documentación se realizó en base al Plan de Manejo Ambiental establecido en el Registro Ambiental del proyecto, desprendiéndose lo siguiente:

No	PLAN DE MANEJO	CUMPLE		OBSERVACIONES
		SI	NO	
1	Plan de cierre, abandono y entrega del área.	X		Se cumple con la aplicación del 100% del presente plan.
2	Plan de comunicación y capacitación.	X		Se cumple con la aplicación del 100% del presente plan.
3	Plan de contingencias.	X		Se cumple con la aplicación del 100% de las medidas establecidas dentro del presente plan.
4	Plan de manejo de desechos.	X		Se cumple con la aplicación del 100% de las medidas establecidas dentro del presente plan.



5	Plan de monitoreo y seguimiento.	X	Se cumple con la aplicación del 100% del presente plan.
6	Plan de prevención y mitigación de impactos.	X	Se cumple con la aplicación del 100% del presente plan.
7	Plan de rehabilitación.	X	Se cumple con la aplicación del 100% del presente plan.
8	Plan de relaciones comunitarias.	X	Se cumple con la aplicación del 100% de las medidas establecidas dentro del presente plan
9	Plan de seguridad y salud ocupacional.	X	Se cumple con la aplicación del 100% del presente plan.

6. CONCLUSIONES

- De las 19 medidas del PMA, se evidencio un cumplimiento del 100% para el presente periodo.
- Luego de la revisión y análisis realizado al Decimoquinto Informe Ambiental de Cumplimiento del proyecto: "Construcción del puente sobre el río Puyo, sector Puyupungo, Parroquia Madre Tierra, Cantón Mera, Provincia de Pastaza", periodo 01 al 16 de noviembre de 2022, correspondiente a la Planilla de Liquidación; se determina que el documento cumple con los requerimientos técnicos establecidos.
- Por lo antes expuesto, se emite PRONUNCIAMIENTO FAVORABLE al Informe Ambiental analizado.
- La ejecución de las actividades constructivas corresponde a un avance físico de obra planillado del 100%.
- El proyecto en la actualidad se encuentra culminado y se ha realizado la limpieza total del área intervenida, retiro de la infraestructura temporal, equipos y herramientas, además se realizó la respectiva revegetación de un área acordada, cumpliendo a cabalidad con los Planes de Rehabilitación, Cierre y Abandono.

Elaborado por:



MARCIA JANETH LOPEZ
PAREDES

Ing. Marcia López
**PROCURADOR COMÚN
CONSORCIO COLOVAL INGENIERÍA
FISCALIZACIÓN EXTERNA**



CRISTIAN MARCELO
PAVON SAGUAY

Ing. Cristian Pavón
**TÉCNICO AMBIENTAL
CONSORCIO COLOVAL INGENIERÍA
FISCALIZACIÓN EXTERNA**

**INFORME AMBIENTAL DE CUMPLIMIENTO AL PLAN DE MANEJO
AMBIENTAL**

**“CONSTRUCCIÓN PUENTE SOBRE EL RIO PUYO, SECTOR
PUYOPUNGO”**



ENTIDAD CONTRATANTE:

GOBIERNO AUTÓNOMO DESCENTRALIZADO PROVINCIAL DE PASTAZA.

PROYECTO:

**CONSTRUCCIÓN DEL PUENTE SOBRE EL RÍO PUYO, SECTOR PUYUPUNGO,
PARROQUIA MADRE TIERRA, CANTÓN MERA, PROVINCIA DE PASTAZA.**



PERÍODO DEL 1 AL 16 DE NOVIEMBRE DE 2022

PUYO- PASTAZA- ECUADOR

Contenido

1.	FICHA TECNICA	3
1.1	DATOS GENERALES	3
2.	FIRMA DE RESPONSABILIDAD	4
3.	ANTECEDENTES:	5
4.	OBJETIVOS:	6
4.1	Objetivo General	6
4.2	Objetivos Específicos	6
5.	ALCANCE:	6
6.	MARCO LEGAL	7
7.	DESCRIPCIÓN DE LAS ACTIVIDADES REALIZADAS	8
8.	METODOLOGÍA	8
9.	CONCLUSIONES	9
10.	EVALUACIÓN DEL CUMPLIMIENTO DEL PLAN DE MANEJO AMBIENTAL	10

1. FICHA TECNICA**1.1 DATOS GENERALES****Nombre de Proyecto:**

CONSTRUCCIÓN DEL PUENTE SOBRE EL RÍO PUYO, SECTOR PUYUPUNGO,
PARROQUIA MADRE TIERRA, CANTÓN MERA, PROVINCIA DE PASTAZA.

Ubicación Geográfica (UTM) DATUM WGS 84, ZONA 17S:**Tabla 01: Puntos Coordenadas**

Coordenada:	X	Y	Altitud
1	842755.3	9817709.7	809
2	842759.8	9817702.3	809
3	842869.6	9817776.6	809
4	842856.1	9817796.8	809
5	842755.3	9817709.7	809

Fecha De Emisión Del Permiso Ambiental: 18 - 02 - 2020**Emisión de Permiso Ambiental:** MAE-RA-2019-443092**Periodo del informe:** 1 noviembre - 16 de noviembre 2022 contrato principal.**Estado Actual del Proyecto:** Final.**Datos de proponente:****Tabla 02: Datos Proponente**

Operador:	Gobierno Autónomo Descentralizado Provincial de Pastaza
Representante Legal	Ing. Jaime Guevara B.
Domicilio del promotor:	Francisco de Orellana 739 y 27 de Febrero
Correo electrónico del promotor:	Jaime.guevara@pastaza.
Teléfono	(593 - 3) 2885 380 - 2883 830 - 2886 179

2. FIRMA DE RESPONSABILIDAD



Firmado electrónicamente por:
CLAUDIO FERMIN
CAYAMBE GUILCAPI

Ing. Claudio Cayambe Guilcapi
**PROCURADOR COMUN
CONSORCIO ARKO**



Firmado electrónicamente por:
HECTOR GERARDO
LLERENA VARGAS

Ing. Gerardo Llerena
**TÉCNICO AMBIENTAL
CONSORCIO ARKO**

3. ANTECEDENTES:

La Subsecretaría de Calidad Ambiental del Ministerio del Ambiente mediante Resolución N° 240384, de fecha 18 de febrero de 2020, suscrito por Thompson Guzmán Mariuxi Josephie Subsecretario de Calidad Ambiental, en donde:

- Resuelve, ... [*otorgar el Registro Ambiental para el proyecto, obra o actividad "CONSTRUCCIÓN DEL PUENTE SOBRE EL RÍO PUYO, SECTOR PUYUPUNGO UBICADO EN: CANTÓN PASTAZA, MERA; PROVINCIA PASTAZA"*]...
- Otorga a, ... [*GOBIERNO AUTÓNOMO DESCENTRALIZADO PROVINCIAL DE PASTAZA el Registro Ambiental emitido con el N° MAE-RA-2019-443092*]...

Mediante Registro Ambiental N° MAE-RA-2019-443092 de fecha 18 de febrero de 2020, en el numeral 7., se muestra el Plan de Manejo Ambiental de la obra "*CONSTRUCCIÓN DEL PUENTE SOBRE EL RÍO PUYO, SECTOR PUYUPUNGO UBICADO EN: CANTÓN PASTAZA, MERA; PROVINCIA PASTAZA*", el mismo que deberá ser aplicado conforme la fase del proyecto.

Mediante Oficio N° CCI-2021-001 de fecha 05 de julio de 2021, suscrito por el Ing. Daniel Ramos Administrador de Contrato y la Ing. Marcia López Procurador Común del consorcio COLOVAL, Fiscalización Externa, en donde remite el Acta de Inicio de Obra del proceso de código LICO-GADPPz-001-2021 indicando la fecha de inicio de obra es el 05 de julio de 2021.

Mediante Oficio N° CCI-2021-025 de fecha 10 de septiembre de 2021, suscrito por el Ing. Daniel Ramos Administrador de Contrato y la Ing. Marcia López Procurador Común del consorcio COLOVAL, Fiscalización Externa, donde se autoriza el cambio de TÉCNICO AMBIENTAL, e integración inmediata al proyecto "*CONSTRUCCIÓN DEL PUENTE SOBRE EL RÍO PUYO, SECTOR PUYOPUNGO UBICADO EN: CANTÓN PASTAZA, MERA; PROVINCIA PASTAZA*".

Mediante Oficio ARKO 187-2021 de fecha 03 de mayo de 2022, suscrito por el Ing. Claudio Cayambe Procurador Común del consorcio ARKO, en donde solicita la SUSPENSIÓN del plazo del contrato por 45 días o durante el tiempo que este dure en caso de existir prorrogas, paralizaciones, etc., a la Ing. Marcia López procurador común del consorcio COLOVAL, fiscalización externa, por el motivo de la ejecución de los trabajos del "*CONTRATO COMPLEMENTARIO PARA LA CONSTRUCCIÓN PUENTE SOBRE EL RÍO PUYO, SECTOR PUYOPUNGO UBICADO EN: CANTÓN PASTAZA, MERA; PROVINCIA PASTAZA*".

Mediante Oficio N° CCI-2021-160 de fecha 04 de mayo de 2022, suscrito por la Ing. Marcia López Procurador Común del consorcio COLOVAL, Fiscalización Externa y en base a sumilla inserta del Ing. Daniel Ramos, se autoriza la SUSPENSIÓN desde el 3 de mayo 2022 para el contrato original y con fecha 3 de mayo inicia los trabajos del "*CONTRATO COMPLEMENTARIO PARA LA CONSTRUCCIÓN PUENTE SOBRE EL RÍO PUYO, SECTOR PUYOPUNGO UBICADO EN: CANTÓN PASTAZA, MERA; PROVINCIA PASTAZA*".

Mediante Oficio Nro. GADPPZ-OBRAS-PUBLICAS-2022-0249-O de fecha 13 de julio de 2022, suscrito por el Ing. Daniel Ramos Administrador del contrato en respuesta al Oficio CCI-2022-221 de fecha 7 de julio de 2022 suscrito por la Ing. Marcia López PROCURADOR COMÚN CONSORCIO COLOVAL, solicita se reinicie el plazo del contrato original del proyecto

“CONSTRUCCIÓN PUENTE SOBRE EL RÍO PUYO, SECTOR PUYOPUNGO UBICADO EN: CANTÓN PASTAZA, MERA; PROVINCIA PASTAZA”.

Mediante Oficio ARKO 241-2021 de fecha 21 de julio de 2022, suscrito por el Ing. Claudio Cayambe Procurador Común del consorcio ARKO, se dirige por medio del presente al Ing. Daniel Ramos Administrador del contrato, solicitando una ampliación de plazo del proyecto “CONSTRUCCIÓN PUENTE SOBRE EL RÍO PUYO, SECTOR PUYOPUNGO UBICADO EN: CANTÓN PASTAZA, MERA; PROVINCIA PASTAZA”, en el cual se adjunta el INFORME DE SOLICITUD DE APROBACIÓN DE REPROGRAMACIÓN Y AMPLIACIÓN DE PLAZO, donde se detalla los justificativos para la aprobación del mismo.

Mediante oficio Nro. GADPPZ-OBRAS-PUBLICAS-2022-0258-O, suscrito por Ing. Daniel Ramos se aprueba la implementación de una reprogramación, por lo que la nueva fecha de culminación del plazo es el 17 de noviembre del 2022 (64 días).

Conforme a lo expuesto en los dos últimos párrafos, se da cumplimiento a los plazos aprobados en la reprogramación correspondientes a los 64 días, así como también el cumplimiento a la normativa ambiental y al permiso otorgado por la Subsecretaría de Calidad Ambiental del Ministerio del Ambiente mediante Resolución N° 240384, de fecha 18 de febrero de 2020, y finalmente el cumplimiento al Plan de Manejo del *Registro Ambiental emitido con el N° MAE-RA-2019-443092*, mediante la revisión al Plan de Cierre del proyecto “CONSTRUCCIÓN PUENTE SOBRE EL RÍO PUYO, SECTOR PUYOPUNGO UBICADO EN: CANTÓN PASTAZA, MERA; PROVINCIA PASTAZA”.

4. OBJETIVOS:

4.1 Objetivo General

- Cumplir con el Registro y Plan de Manejo Ambiental del contrato LICO- GADPPz-001-2021, celebrado entre el Gobierno Autónomo Descentralizado Provincial de Pastaza y el CONSORCIO ARKO, así como la Normativa Ambiental Nacional, la misma que señala que se debe presentar al ente de Control, el respectivo informe ambiental de cumplimiento.

4.2 Objetivos Específicos

- Establecer, verificar y documentar el Cumplimiento al Plan de Manejo Ambiental, y las condiciones establecidas en el Registro Ambiental del proyecto.
- Establecer un Plan de Acción inmediato para corregir las No Conformidades detectadas.

5. ALCANCE:

El presente Informe Ambiental de Cumplimiento “CONSTRUCCIÓN DEL PUENTE SOBRE EL RIO PUYO, SECTOR PUYUPUNGO” corresponde a la fase de construcción, cierre y abandono del proyecto abarcando:

El cumplimiento del registro ambiental (N.º MAE-RA-2019-443092) otorgado por el Ministerio del Ambiente, Agua y Transición Ecológica del Ecuador.

- La verificación de todos los aspectos detallados en el Plan de Manejo (fase de construcción, cierre y abandono).

- Realizar el Plan de Acción para corregir, remediar, subsanar y/o mitigar las No conformidades encontradas en el PMA del Proyecto "CONSTRUCCIÓN DEL PUENTE SOBRE EL RÍO PUYO, SECTOR PUYUPUNGO, PARROQUIA MADRE TIERRA, CANTÓN MERA, PROVINCIA DE PASTAZA".

6. MARCO LEGAL

ACUERDO MINISTERIAL 134

Mediante Acuerdo Ministerial 134 publicado en el Suplemento del Registro Oficial N° 812 de 18 de octubre de 2012, se reforma el Acuerdo Ministerial N° 076, publicado en Registro Oficial Segundo Suplemento N° 766 de 14 de agosto de 2012, se expidió la Reforma al artículo 96 del Libro III y artículo 17 del Libro VI del Texto Unificado de Legislación Secundaria del Ministerio del Ambiente, expedido mediante Decreto Ejecutivo N° 3516 de Registro Oficial Edición Especial N° 2 de 31 de marzo de 2003; Acuerdo Ministerial N° 041, publicado en el Registro Oficial N° 401 de 18 de agosto de 2004; Acuerdo Ministerial N° 139, publicado en el Registro Oficial Suplemento N° 164 de 5 de abril de 2010, con el cual se agrega el Inventario de Recursos Forestales como un capítulo del Estudio de Impacto Ambiental.

CONSTITUCIÓN DE LA REPÚBLICA DEL ECUADOR

Art. 14.- Se reconoce el derecho de la población a vivir en un ambiente sano y ecológicamente equilibrado, que garantice la sostenibilidad y el buen vivir, *sumak kawsay*. Se declara de interés público la preservación del ambiente, la conservación de los ecosistemas, la biodiversidad y la integridad del patrimonio genético del país, la prevención del daño ambiental y la recuperación de los espacios naturales degradados.

Art. 66.- Se reconoce y garantizará a las personas: 27. El derecho a vivir en un ambiente sano, ecológicamente equilibrado, libre de contaminación y en armonía con la naturaleza.

Art. 276.- El régimen de desarrollo tendrá los siguientes objetivos: 4. Recuperar y conservar la naturaleza y mantener un ambiente sano y sustentable que garantice a las personas y colectividades el acceso equitativo, permanente y de calidad al agua, aire y suelo, y a los beneficios de los recursos del subsuelo y del patrimonio natural.

LEY DE GESTIÓN AMBIENTAL

Art. 19.- Las obras públicas, privadas o mixtas, y los proyectos de inversión públicos o privados que puedan causar impactos ambientales, serán calificados previamente a su ejecución, por los organismos descentralizados de control, conforme el Sistema Único de Manejo Ambiental, cuyo principio rector será el precautelatorio.

Art. 20.- Para el inicio de toda actividad que suponga riesgo ambiental se deberá contar con la licencia respectiva, otorgada por el Ministerio del ramo.

REGLAMENTO DE SEGURIDAD PARA LA CONSTRUCCIÓN Y OBRAS PÚBLICAS

Art. 150.- Los constructores y contratistas respetarán las ordenanzas municipales y la legislación ambiental del país, adoptarán como principio la minimización de residuos en la ejecución de la obra. Entran dentro del alcance de este apartado todos los residuos (en estado líquido, sólido o gaseoso) que genere la propia actividad de la obra y que en algún momento de su existencia pueden representar un riesgo para la seguridad y salud de los trabajadores o del medio ambiente.

Art. 151.- Los constructores y contratistas son los responsables de la disposición e implantación de un plan de gestión de los residuos generados en la obra o centro de trabajo que garantice el cumplimiento legislativo y normativo vigente.

7. DESCRIPCIÓN DE LAS ACTIVIDADES REALIZADAS

En la Ciudad del Puyo, a los veinte y tres días del mes de febrero del año dos mil veinte y uno, comparecen a la suscripción del presente contrato, por una parte, en calidad de Contratante, el Gobierno Autónomo Descentralizado Provincial de Pastaza, representado legalmente por el Ing. Jaime Guevara Blaschke, Prefecto Provincial; y, por otra parte, en calidad de Contratista el Consorcio ARKO, representado legalmente por el Ing. Claudio Cayambe, Procurador Común, los mismos que para efectos del presente contrato se denominaran el "Contratante" y el "Contratista", respectivamente.

Código del Proceso: LICITACIÓN DE OBRAS No. LICO-06-063-2021.

Objeto del Contrato: "Construcción Del Puente Sobre El Río Puyo, Sector Puyupungo, Parroquia Madre Tierra, Cantón Mera, Provincia De Pastaza".

Plazo del Contrato: De acuerdo a lo establecido en la "CLAUSULA OCTAVA. - PLAZO. 8.1.- El plazo para la ejecución y terminación de la totalidad de los trabajos contratados es de TRESCIENTOS SESENTA Y CINCO (365) días, contados desde la fecha de notificación que el anticipo se encuentre disponible.

Mediante oficio Nro. GADPPZ-OBAS-PUBLICAS-2022-0258-O, suscrito por Ing. Daniel Ramos se aprueba la implementación de una reprogramación, por lo que la nueva fecha de culminación del plazo es el 17 de noviembre del 2022 (64 días).

Se muestra a continuación el cronograma según la fase a implementarse siendo el 05 de julio de 2021 la fecha de inicio de la construcción y del periodo actual de cumplimiento al Plan de Manejo Ambiental corresponde del 1 al 16 de noviembre de 2022.

Tabla 03: Tiempo de Ejecución

FASE DE LA ACTIVIDAD EJECUTADA	TIEMPO EJECUTADO																	
	2021						2022											
	MESES	Jul	Ag	Sept	Oc.	Nov.	Dic.	En.	Feb.	Mar	Ab	Ma	Jun	Jul	Ago	Sep	Oct	Nov
CONSTRUCCIÓN	X	X	X	X	X	X	X	X	X	X	X	X	X	X	X	X	X	X

8. METODOLOGÍA

El equipo técnico Ambiental, realizará el informe de cumplimiento del Plan de Manejo Ambiental del proyecto, donde se evidencia con fotografías y registros cada una de las actividades planteadas en el PMA.

Visita de campo: Inspecciones al área del proyecto revisando las actividades que se ejecutan y el reconocimiento del área de influencia directa e indirecta.

Socialización de seguimiento: Durante la ejecución del proyecto los departamentos encargados realizarán inspecciones al área de influencia directa e indirecta verificando el cumplimiento del PMA.

Recopilación de información: Los departamentos involucrados y la empresa contratista entregan a la Dirección de Gestión Ambiental toda la información necesaria que servirá como medios de verificación para la realización del Informe Ambiental de cumplimiento.

9. CONCLUSIONES

- El Contratista Consorcio ARKO, cumple favorablemente con las actividades descritas en el Plan de Manejo Ambiental MAE-RA-2019-443092, correspondiente al mes de noviembre de 2022, siendo el 05 de julio de 2021 la fecha de inicio de ejecución constructiva del proyecto denominado "CONSTRUCCIÓN DEL PUENTE SOBRE EL RÍO PUYO, SECTOR PUYUPUNGO, PARROQUIA MADRE TIERRA, CANTÓN MERA, PROVINCIA DE PASTAZA".
- En el seguimiento ambiental llevado a cabo de la Normativa Ambiental y el Plan de Manejo Ambiental correspondiente al mes de noviembre, periodo del 1 al 16 de noviembre de 2022 se evidenció que existe cumplimiento del 100,0% del PMA y un 0.0% No Aplica, siendo el cumplimiento total de 19 actividades descritas para el mencionado proyecto.
- En el estado actual del proyecto hasta el presente periodo, tiene un cumplimiento de ejecución de las actividades realizadas del 100% correspondiente al avance físico de obra planillado.

VI. EVALUACIÓN DEL CUMPLIMIENTO DEL PLAN DE MANEJO AMBIENTAL

TABLA N°4: MATRIZ DE CUMPLIMIENTO AL PLAN DE MANEJO AMBIENTAL DEL REGISTRO AMBIENTAL (MAE – RA – 2019 – 443092)

ITEM	ACCIÓN	CUMPLIMIENTO			MEDIO DE VERIFICACIÓN	OBSERVACION
		Cumple	No cumple	No Aplica		
Plan de cierre, abandono y entrega del área						
1	Retiro del campamento, maquinaria, equipos y materiales del área del proyecto.	X			ANEXO 16	se realizó la respectiva limpieza, desmantelamiento y retiro de la infraestructura temporal al finalizar las actividades constructivas.
Plan de comunicación y capacitación						
2	Capacitar al personal sobre el cumplimiento del PMA, primeros auxilios, y procedimientos en caso de emergencias	X			ANEXO: 01	Capacitación primeros auxilios 20/10/2021, charlas- inducción: Cumplimiento del PMA, Procedimientos en caso de emergencia
Plan de contingencias						
3	Colocación de rótulos con contactos de emergencias	X			ANEXO 02	Se ubica señalética necesaria
4	Colocación de señalética preventiva	X			ANEXO 03	
5	Colocación de Señalética reglamentaria	X			ANEXO 04	

Plan de manejo de desechos						
ITEM	ACCIÓN	CUMPLIMIENTO			MEDIO DE VERIFICACIÓN	OBSERVACION
		Cumple	No cumple	No Aplica		
6	Dotación de fundas plásticas a los conductores de volquetes y maquinaria pesada para los desechos comunes.	X			ANEXO 05	Se entrega al operador de la máquina
7	Implementación de contenedores diferenciados para residuos sólidos	X			ANEXO 06	
8	Realizar mantenimiento de maquinaria, en lugares permeabilizados, para evitar Contaminación del suelo con derrames de combustibles y grasas	X			ANEXO 07	Se da mantenimiento a la Maquinaria fuera del área de trabajo (TECNITRACTOR)
Plan de monitoreo y seguimiento						
9	Realizar Mantenimientos continuos de la maquinaria pesada	X			ANEXO 07	La maquinaria cumple con el mantenimiento para la KOMATZU y para la NEWHOLLAND.
10	Monitoreo al cumplimiento del plan de manejo ambiental	X				Informe Ambiental de Cumplimiento periodo 1 al 16 de noviembre de 2022.
11	Realizar mantenimientos continuos de los camiones volquetes que son utilizados en los diferentes proyectos	X			ANEXO 15	CHEK LIST
Plan de prevención y mitigación de impactos						
12	Construcción de baterías sanitarias en caso de implantarse un campamento	X			ANEXO 08	Cuenta con letrina sanitaria

13	Adecuado almacenamiento de materiales de construcción lejos de los cuerpos de agua (De ser necesario construir una bodega si se necesita)	X			ANEXO 09	Implementación área de bodega
14	Zonificación de áreas	X			ANEXO 10	
ITEM	ACCIÓN	CUMPLIMIENTO			MEDIO DE VERIFICACIÓN	OBSERVACION
		Cumple	No cumple	No Aplica		
Plan de rehabilitación.						
15	Revegetación de áreas degradadas	X			ANEXO 17	Se procedió a la implementación de jardinería.
Plan de relaciones comunitarias						
16	Colocar señalética informativa del proyecto	X			ANEXO 11	Existe el letrero informativo
17	Socializar las actividades constructivas del proyecto previo a la ejecución del Proyecto	X			ANEXO 12	Socialización el día lunes 05 de julio de 2021
18	Participar activamente en reuniones y procesos comunales que se realicen en el área de influencia directa.	X			ANEXO 13	Se realiza la concientización ambiental, 24 de septiembre y 20 de noviembre de 2021
Plan de seguridad y salud ocupacional						
19	Entrega de equipos de protección personal	X			ANEXO 14	Se dota de EPP

ANEXOS

ANEXO 01: CAPACITACIÓN PRIMEROS AUXILIOS



CONSORCIO ARKO



REGISTRO DE ASISTENCIA A LA CHARLA DE APERTURA DEL TRABAJO DE PRIMEROS AUXILIOS

FECHA:	20 de Octubre de 2021	FIRMA:	Juan Escano
INSTRUCTOR	Juan Escano Xavier Oleas		

- | | |
|---|---|
| / | NORMAS DE ACTUACIÓN EN LOS PRIMEROS AUXILIOS. |
| / | PRINCIPIOS GENERALES DEL SOCORRISMO. |
| / | CADENA DE SUPERVIVENCIA. |
| / | USO ADECUADO DEL BOTIQUÍN DE PRIMEROS AUXILIOS. |
| / | TIPOS Y EVALUACIÓN DE LESIONES |
| / | MANIPULACIÓN Y TRANSPORTE DE HERIDOS. |
| / | MEDIDAS DE PREVENCIÓN. |
| / | PROHIBICIONES EN LOS PRIMEROS AUXILIOS. |

TEMA DE CHARLA DEL DIA:	Primeros Auxilios
-------------------------	-------------------







N°	NOMBRE Y APELLIDO	NÚMERO DE CEDULA	FIRMA	CARGO
1	Robert Cay	16034506-8	[Signature]	Op
2	Oscar Cabo	160056598-8	[Signature]	O.P.
3	Antonio Lopez	0602482955	[Signature]	A
4	Rider Vargas	160057323-0	[Signature]	Obrero
5	Palomo Ujari	17218753-0	[Signature]	obrero
6	Wilder Vargas	1600129814	[Signature]	Ayudante
7	Cristopher Izuneta	1600874455	[Signature]	Ayudante
8	Marcelo Arias	1600350050	[Signature]	Ayudante
9	Benny Zambrano	1600104092	[Signature]	Obrero
10	Maryencha Juncal	2100967682	[Signature]	" "
11	Sharon Sabazar	1600530330	[Signature]	
12	Colos Andis	1600407090	[Signature]	
13	Raul Morquez	0802258540	[Signature]	
14				
15				
16				
17				

ANEXO 01: CHARLA DE INDUCCIÓN



REGISTRO DE ASISTENCIA A LA CHARLA DE INDUCCIÓN

Tema Tratado : Procedimientos en caso de emergencia
 Fecha de Realización : 09 de Noviembre de 2022
 Lugar de Realización : Campamento Consorcio ARKO
 Hora de la realización : 7:30 a.m.



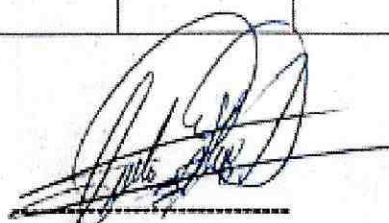



N°	NOMBRES APELLIDOS	NÚMERO DE CÉDULA	CARGO	FIRMA
1	BOSCO WILRUSHA	160038255-8	GUARDIA	
2	Wellington Alvarado U.	150075531-7	Soldador	
3	Jekerson Perea R.	060454255-5	Armero	
4	Alex Alvarado	150107103-7	Ayudante	
5	Roberto Cevallo	210007215	Soldador	
6	WILTER PEDRO ANTON LLUY	1600699275	SOLDADOR	
7	Fabian Izquierdo	1600274906	Armero	
8				
9				
10				
11				
12				
13				



TÉCNICO AMBIENTAL
 CONSORCIO ARKO

REGISTRO DE ASISTENCIA A LA CHARLA DE INDUCCIÓN

Tema Tratado : Cumplimiento al Plan de Manejo Ambiental
 Fecha de Realización : 07 de noviembre de 2022
 Lugar de Realización : Campamento Consorcio ARKO
 Hora de la realización : 7:30 a.m

N°	NOMBRES APELLIDOS	NÚMERO DE CÉDULA	CARGO	FIRMA
1	Jesús Parra R.	060454755-5	Armero	
2	Wilton Alvarado	150075531-7	Soldador	
3	BOSCO WAPUSHA	160038255-8	GUARDIA	
4	Alex Alvarado	15107103-7	Ayudante	
5	Roberto Cevallo	210007213	Soldador	
6	WILMER PEDRO ANA LUPE	1500649275	SOLADOR	
7	Fabian W. G.	16000721904	Armero	
8				
9				
10				
11				
12				
13				



TÉCNICO AMBIENTAL
 CONSORCIO ARKO

ANEXO 02: CONTACTO EMERGENCIA



ANEXO 03: SEÑALÉTICA PREVENTIVA



ANEXO 03: SEÑALÉTICA PREVENTIVA



ANEXO 04: SEÑALÉTICA REGLAMENTARIA



ANEXO 05: FUNDAS PLASTICAS EN LA MAQUINARIA



ANEXO 06: CONTENEDORES DE BASURA



ANEXO 07: CERTIFICADO DE MANTENIMIENTO – HOROMETRO

TECNITRACTOR

PARTES & SERVICIOS

Av. Alberto Zambrano y Luz Esther Sánchez Fiallos

Telefax: 032-896-766 Celular: 0983578235 E-mail:

tecnitractor@gmail.com Puyo-Pastaza

RUC:0601771405001



CERTIFICADO DE OPERATIVIDAD

Mediante la presente dejamos en constancia que el equipo:

Tipo de maquinaria: EXCAVADORA ORUGA

Marca: KOMATSU

Modelo: PC200-7

Serie chasis: KO2253403

Año de fabricación: 2005

Color: AMARILLO

Matricula: 7.1-21408

MOTOR

Modelo del motor: KOMATSU

Serie: 26353961

Potencia: 143 HP

Combustible: DIESEL

EVALUACIÓN DE LOS SISTEMAS DE LA EXCAVADORA HIDRÁULICA SOBRE

ORUGAS 1.- MOTOR

Se encuentra en buenas condiciones de operatividad; sistemas de combustión, enfriamiento, lubricación, admisión y salida de aire en buen estado, no representa fugas, ni síntomas de recalentamiento, temperatura normal de trabajo, filtro de aire y otros en buen estado, mantenimiento de la maquina se encuentra ejecutado satisfactoriamente.

2.- SISTEMA DE TRANSMISIÓN

Mandos con motores hidráulicos de traslación izquierdo y derecho, OPERATIVO. Se encuentra en estado de funcionamiento: OPERATIVO y en BUEN ESTADO, después de haber realizado su respectivo mantenimiento, se adjunta el formato de inspección de la maquinaria.

Atentamente:

TECNITRACTOR™
Orozco Cantos Raul Gerardo
RUC: 0601771405001
Av. Alberto Zambrano y Luz Esther Sánchez Fiallos
Tel. 032 896 766 / cell: 0983578235
Puyo - Pastaza - Ecuador
TEC. RAUL OROZCO
MECANICO

Puyo, 26 de agosto de 2022

KOMATZU						
FECHA DE CAMBIO	ACEITE DE MOTOR TIPO	HOROMÉTRO	FECHA DEL PROXIMO CAMBIO	FILTRO DE AIRE	FILTRO COMBUSTIBLE	FILTRO RACORD
14-10-2021	CASTROL	18439.0	18739.0			
24-01-2022	CASTROL	18789.0	19039.0			
26-08-2022	CASTROL	19042.0	19292.0			



TECNITRACTOR

PARTES & SERVICIOS

Av. Alberto Zambrano y Luz Esther Sánchez Fiallos

Telefax: 032-896-766 Celular: 0983578235 E-mail:

tecnitractor@gmail.com Puyo-Pastaza

RUC:0601771405001



CERTIFICADO DE OPERATIVIDAD

Mediante la presente dejamos en constancia que el equipo:

Tipo de maquinaria: EXCAVADORA ORUGA

Marca: NEW HOLLAND

Modelo: E215C

Serie chasis: DAC215E6NGSF31122

Año de fabricación: 2017

Color: AMARILLO

Peso: 22 TN

Matrícula: 7.1-17-002626

MOTOR

Modelo del motor: ISUZU

Serie: 4HK1-744586

Potencia: 159.5 HP

Combustible: DIESEL

EVALUACIÓN DE LOS SISTEMAS DE LA EXCAVADORA HIDRÁULICA SOBRE

ORUGAS 1.- MOTOR

Se encuentra en buenas condiciones de operatividad; sistemas de combustión, enfriamiento, lubricación, admisión y salida de aire en buen estado, no representa fugas, ni síntomas de recalentamiento, temperatura normal de trabajo, filtro de aire y otros en buen estado, mantenimiento de la maquina se encuentra ejecutado satisfactoriamente.

2.- SISTEMA DE TRANSMISIÓN

Mandos con motores hidráulicos de traslación izquierdo y derecho, OPERATIVO. Se encuentra en estado de funcionamiento: OPERATIVO y en BUEN ESTADO, después de haber realizado su respectivo mantenimiento, se adjunta el formato de inspección de la maquinaria.

Atentamente:

TECNITRACTOR
Orozco Cantos Raul Gerardo
RUC: 0601771405001
Av. Alberto Zambrano y Luz Esther Sánchez Fiallos
Tel: 032 896 766 / cell: 0983578235
Puyo - Pastaza - Ecuador

TEC. RAUL OROZCO
MECANICO

Puyo, 24 de mayo de 2022

NEW HOLLAND						
FECHA DE CAMBIO	ACEITE DE MOTOR TIPO	HOROMÉTRO	FECHA DEL PROXIMO CAMBIO	FILTRO DE AIRE	FILTRO COMBUSTIBLE	FILTRO RACORD
14-10-2021	CASTROL	2869.5	3169.6			
20-10-2021	CASTROL	3170.5	3470.5			
25-12-2021	CASTROL	3547.0	3897.0			
24-05-2022	CASTROL	3896.4	4196.4			



ANEXO 08: LETRINA SANITARIA

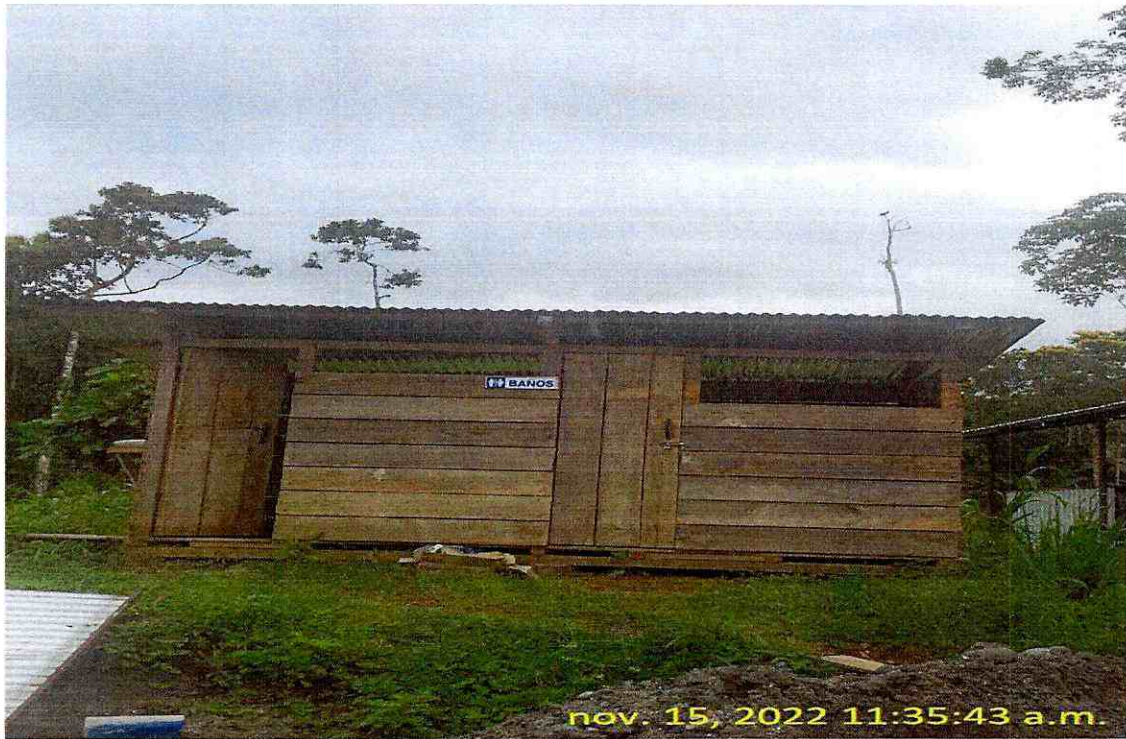

ANEXO 09: BODEGA



ANEXO 10: ZONIFICACIÓN

















ANEXO 11: LETRERO INFORMATIVO DE LA OBRA



ANEXO 12: SOCIALIZACIÓN INICIO DE OBRA



REGISTRO DE ASISTENCIA

						
TEMA	SOCIALIZACIÓN DE LAS ACTIVIDADES CONSTRUCTIVAS A EJECUTARSE DEL PROYECTO "CONSTRUCCIÓN DEL PUENTE SOBRE EL RÍO PUYO, SECTOR PUYUPUNGO, PARROQUIA MADRE TIERRA, CANTÓN MERA, PROVINCIA DE PASTAZA".					
FECHA	05 DE JULIO DE 2021					
No.	NOMBRES Y APELLIDOS	CÉDULA DE IDENTIDAD	SECTOR/LUGAR	NACIONALIDAD	TELÉFONO	FIRMA
1	María Caboscano	1707474530	Encarnado	Kichua	0997389210	
2	Roberto López	1600504557	Fiscaudador	MEZISA	0977661161	
3	Luisa Vargas	1600993228	Encarnado	Kichua	0929054330	
4	Lizandro Sant.	1600501126	Encarnado	Kiwa	—	
5	Wilmer Vargas	1600854226	PuyoPungo	Kichua	0480029004	
6	Carlos Andrés	1600407090	PuyoPungo	Kichua	0981969800	
7	Stalin Andrés	1600622342	PuyoPungo	Kichua	0983239882	
8	Marcelo Guerrero Canar	1801732965	PuyoPungo	Kichua	0984914254	
9	GIUANNIO TAPUY JARIBAS	1600153860	PuyoPungo	Kichua	—	
10	ERICK GUERRERO TAPUY		PuyoPungo	Kichua	—	
11	MARCELA GUERRERO T		PuyoPungo	Kichua	—	
12	Cristina Vargas	1600731846	PuyoPungo	MEZISA	—	
13						
14						

REGISTRO DE ASISTENCIA

TEMA: SOCIALIZACIÓN DE LAS ACTIVIDADES CONSTRUCTIVAS A EJECUTARSE DEL PROYECTO "CONSTRUCCIÓN DEL PUENTE SOBRE EL RÍO PUYO, SECTOR PUYUPUNGO, PARROQUIA MADRE TIERRA, CANTÓN MERA, PROVINCIA DE PASTAZA".

FECHA: 05 DE JULIO DE 2021

No.	NOMBRES Y APELLIDOS	CÉDULA DE IDENTIDAD	SECTOR/LUGAR	NACIONALIDAD	TELÉFONO	FIRMA
1	BOSCO WARUSHA	1600382558	IWIA	KICHWA	0992274493	
2	Denice Andy	1600471020	IWIA	KICHWA		
3	Tito Vargas	1600270605	Puyupungo	Mestizo	0967297114	
4	ELISA YANBUAMI	160099600-8	Puyo Puyo	KICHWA		
5	Rosa Suamar	140035746-3	Puyupungo	shuarina	098904603	
6	Tito Vargas Maya	1600003972	Puyupungo	Kichwa		
7	Eustogio Vargas	1600225442	Puyo Puyo	Kichwa	098261653	
8	Jocelyne Vargas	1600664369	Puyupungo	Kichua	0989139122	
9	Carlota Vargas	1600070869	Puyupungo	kichua	098475422	
10	Fernando Senti	—	Puyupungo	kichua	—	—
11	Morina Senti	160002268-9	Puyo Puyo	Kichua	—	
12	Lorena Pauchi	1600326617	Puyo Puyo	Kichua	0987614129	
13	Yuri Pauchi	1600092826	Puyupungo	Kichua	0983473966	
14	Francisco Pauchi U.	1600213610	INDIANAS	KICHUA	0997389210	

ANEXO 13: CHARLA DE CONCENTRIZACIÓN AMBIENTAL “EL AGUA”



REGISTRO DE ASISTENCIA A LA CHARLA DE CONCIENCIACIÓN AMBIENTAL "EL AGUA".

Fecha de Realización : 24 de septiembre de 2021
 Lugar de Realización : Obra Bank Turunungo
 Hora de la realización : 7:00 AM

N°	NOMBRES APELLIDOS	NÚMERO DE CÉDULA	COMUNIDAD	FIRMA
1	Jhon Jairo Gallo	7600222799		Jhon Gallo
2	Rolando Uvajai	1721187530	Puyapungo	[Signature]
3	Kevin Hoya	1601017237		Kevin
4	Juan Sebastián	7600668051		[Signature]
5	Stalin Andy V	1600622342		[Signature]
6	Steven Sabcaz	1602530359		[Signature]
7	Roberto Ego	16203415028		[Signature]
8	Rafael Morcua	0802258580		[Signature]
9	Denny Zambrano	7600709077		[Signature]
10	Lopez Antonio	0602782955		[Signature]
11	Jarima Lopez	1600654675		[Signature]
12				









 TÉCNICO AMBIENTAL
 CONSORCIO ARKO

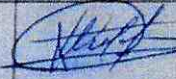
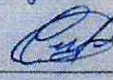

 CONTRATISTA
 CONSORCIO ARKO

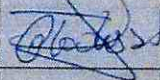

REGISTRO DE ASISTENCIA A LA CHARLA DE CONCIENTIZACIÓN AMBIENTAL "EL AGUA".

Fecha de Realización : 24 de septiembre de 2021
 Lugar de Realización : Comunidad de Puyumpuqo
 Hora de la realización : 9:00 AM

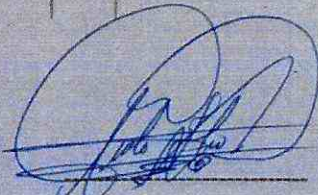
N°	NOMBRES APELLIDOS	NÚMERO DE CÉDULA	COMUNIDAD	FIRMA
1	William Carlo	1600346405		
2	Kajach Waruska	160081902-1		Kajach Waruska
3	Carlos Andrés	16000107090		
4	Alicia Lanza	2100249503		
5	Mauricio Andy Tapuy	1500740704		
6	Wilda Vargas	1600992110		
7	Rocío Cayas	165008276-5		
8	Gladys Sauti	1600213782	Puyumpuqo	
9	Concepción	160019132-2	Puyumpuqo	
10	Carlota Vargas	1600070864	Puyumpuqo	
11	Rosa Suamar	140035745-3	Puyumpuqo	
12				









TÉCNICO AMBIENTAL
 CONSORCIO ARKO

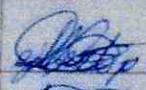

CONTRATISTA
 CONSORCIO ARKO

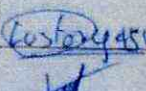
REGISTRO DE ASISTENCIA A LA CHARLA DE CONCIENTIZACIÓN AMBIENTAL "EL AGUA"

Fecha de Realización : 24 de septiembre 2024
 Lugar de Realización : Comunal de Puyo Puyo
 Hora de la realización : 9:00 AM

N°	NOMBRES APELLIDOS	NÚMERO DE CÉDULA	COMUNIDAD	FIRMA
1	Gilberto Pachan	140034133	Puyopuyo	
2	Andres Santi	160704075 9	Puyopuyo	
3	Eustorgio Vargas	16000225442	Puyopuyo	
4	Ramiro Tapia	1500683051	"	
5	Tito Vargas	1600003972	Puyo Puyo	
6	Eliza Vargas		Puyo Puyo	
7	Fernando Suñ	160008864.5	Puyo Puyo	
8				
9				
10				
11				
12				

 TÉCNICO AMBIENTAL
 CONSORCIO ARKO



 CONTRATISTA
 CONSORCIO ARKO

Características del agua

Las características del agua pueden ser químicas, físicas o biológicas y según el contenido puede clasificarse en diferentes tipos (agua dulce, salada, blanda, dura...). A continuación, se describen las principales características del agua:

- La densidad del agua es 1.
- El agua es la sustancia con mayor calor específico (4.180 J/Kg/°C), aunque varía según la temperatura.
- El calor latente que el agua requiere para romper un puente de hidrógeno y formar vapor es muy elevada (539 Kcal/Kg).
- La tensión superficial del agua es muy alta.

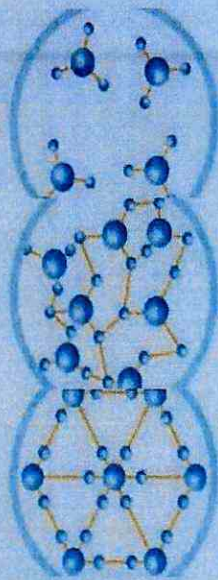
Además, las características del color, la turbidez y la conductividad se utilizan como parámetros de la calidad del agua.



SÓLIDO **LÍQUIDO** **GASEOSO**



Estados del agua en el planeta

El agua es la sustancia más abundante del planeta y la única que se encuentra en la atmósfera en estado líquido, sólido y gaseoso. El 97% es agua que pertenece a los océanos y el resto es agua dulce. El agua dulce también está presente en depósitos acuíferos y permafrost, lagos, embalses, ríos, humedad del suelo, vapor atmosférico y el agua contenida en los seres vivos. Aunque no toda está disponible, gran parte permanece siempre helada, formando los casquetes polares y los glaciales.

Definición de agua

El agua es una sustancia que se compone por dos átomos de hidrógeno y un átomo de oxígeno (H₂O) y se puede encontrar en estado sólido (hielo), gaseoso (vapor) y líquido (agua). Las propiedades físicas y químicas del agua son muy importantes para la supervivencia de los ecosistemas

El ciclo del agua

El ciclo del agua o "ciclo hidrológico" es un proceso bioquímico continuo que pasa por los diferentes estados (sólido, líquido y gaseoso), y permite que se den lugar los procesos naturales del planeta. Las fases del ciclo son: evaporación, condensación, precipitación, infiltración, escorrentía, circulación subterránea, fusión y por último solidificación.

¿Cómo se obtiene el agua dulce?

El agua dulce se obtiene a través de la precipitación que se considera su inicio durante la evaporación del agua de los océanos en forma de vapor de agua. Paulatinamente, las corrientes ascendentes de aire llevan el vapor de agua hasta las capas superiores de la atmósfera, donde a causa de la menor temperatura se condensa el agua, formando las nubes cuyas partículas caen en forma de precipitación. Una gran parte de la precipitación cae en forma de lluvia depositándose en acuíferos

y permafrost, lagos, embalses, ríos y en el suelo, estando disponible para su consumo. Por el contrario, la otra parte de esta precipitación cae en forma de nieve, y se acumula en capas de hielo en los casquetes polares y en los glaciares impidiendo su consumo.

Importancia del agua

El agua adquiere importancia en los ecosistemas, en los organismos y en las actividades del ser humano:

- El ciclo hidrológico es de vital importancia para el funcionamiento de los ecosistemas naturales y la regulación del clima.
- Constituye el 80% de la mayoría de los organismos, lo que permite que los tejidos y órganos funcionen y mantengan los procesos corporales vitales.

Los usos del agua más comunes son la agricultura, el consumo industrial y el consumo doméstico. El continuo crecimiento de la población genera una demanda cada vez mayor de este recurso tan limitado



**EL AGUA
H2O**

ANEXO 13 CHARLA DE CONCENTIZACIÓN AMBIENTAL "MANEJO DESECHOS SÓLIDOS"



REGISTRO DE ASISTENCIA A LA CHARLA DE CONCIENTIZACIÓN AMBIENTAL "MANEJO DE DESECHOS SÓLIDOS"

Fecha de Realización : 20 de noviembre de 2021
 Lugar de Realización : Comunidad Jatari
 Hora de la realización : 8:00 AM

N°	NOMBRES APELLIDOS	NÚMERO DE CÉDULA	COMUNIDAD	FIRMA
1	Juan Tucupí	140002875-7	JATARI	
2	Sonia Chumpi	160066153-0	Jatari	
3	Raquel Vargas	160006824-9	Jatari	No firma
4	Jaime Tucupí	160031960-0	Jatari	
5	Ulises Vargas	160008537-5	Jatari	
6	Ernestina Meseku	1600354169	Jatari	
7	Italo Tongoa	603986704	Jatari	
8	Patricio Tucupí	1600843021	Jatari	
9	Enma Guito	160069355-8	Jatari	
10	Olivero Tucupí	160105697-9	Jatari	
11	Marcia Goupí	770045281-8	Jatari	
12				



**TÉCNICO AMBIENTAL
 CONSORCIO ARKO**



MANEJO

DESECHOS SÓLIDOS



Reciclar

Reciclar

Reducir



El manejo de los residuos sólidos es un proceso que implica la recolección, transporte, tratamiento y disposición final de los desechos generados por las actividades humanas. Este proceso debe ser planificado y ejecutado de manera eficiente para evitar impactos negativos en el medio ambiente y la salud pública.

Importancia del Manejo de Residuos Sólidos

El manejo adecuado de los residuos sólidos es fundamental para mantener un ambiente limpio y saludable. Una mala gestión puede resultar en contaminación del suelo, del agua y del aire, así como en la proliferación de plagas y enfermedades. Además, el reciclaje y la reducción de residuos contribuyen a la conservación de los recursos naturales y a la mitigación del cambio climático.

Principios del Manejo de Residuos Sólidos

Los principios del manejo de residuos sólidos se basan en la reducción, el reciclaje y el uso adecuado de los recursos. Estos principios guían la toma de decisiones en todas las etapas del proceso, desde la generación de los residuos hasta su disposición final.

El reciclaje es un proceso que permite transformar los residuos en nuevos productos, reduciendo así la necesidad de extraer recursos naturales. Este proceso requiere de una adecuada clasificación de los residuos en el momento de su generación y de instalaciones especializadas para su procesamiento.

Beneficios del Manejo de Residuos Sólidos

El manejo adecuado de los residuos sólidos ofrece numerosos beneficios, tanto ambientales como económicos. Entre ellos se encuentran la reducción de la contaminación, la conservación de los recursos naturales, la creación de empleos en el sector del reciclaje y la mejora de la calidad de vida de la comunidad.

Responsabilidad Social y Ambiental

Las empresas y las instituciones tienen una responsabilidad social y ambiental en el manejo de los residuos sólidos. Esto implica implementar políticas y prácticas que promuevan la sostenibilidad y el cuidado del medio ambiente en todas sus actividades.

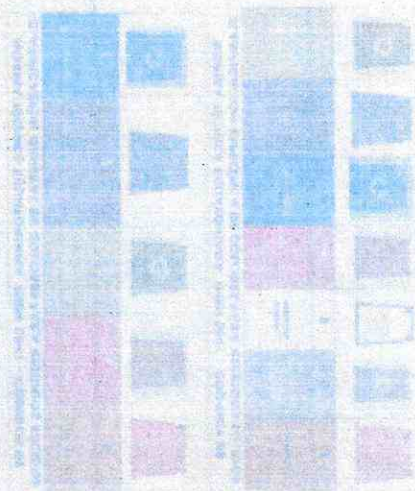

1. Definición de Residuos

La palabra *residue* (con origen en el latín *residuum*) describe al material que pierde utilidad tras haber cumplido con su misión o servicio para realizar un determinado trabajo.

Por lo tanto, el concepto de residuo se emplea como sinónimo de **basura**, es decir, por hacer referencia a los **desechos** que el hombre ha producido.

2. Qué son los residuos

Son aquellos materiales o productos cuyo propietario o poseedor desecha y que se encuentran en estado sólido o semisólido, líquido o gaseoso que contiene en sus recipientes o depósitos; pueden ser susceptibles de ser valorizados o requieren sujetarse a tratamiento o disposición final

3. Clasificación de los residuos

Residuos orgánicos

Los residuos orgánicos son aquellos que están compuestos por desechos de origen biológico.

Residuos inorgánicos

Los residuos inorgánicos son aquellos que no tienen origen biológico sino industrial o artificial.

Residuos peligrosos (inorgánicos no reciclables)

Los residuos peligrosos son sustancias químicas de tipo corrosivo, ácidos o basura radioactiva son algunas de las basuras que se incluyen en esta tipología y que deben ser tratadas con especial cuidado pues

pueden poner en serio peligro la salud de los ciudadanos.

4. Tipos de residuos

Para poder disponer de los tipos de residuos e identificarlos es importante distinguir los distintos tipos de residuos que hay. Es muy distinto el residuo industrial que el agrícola o que el doméstico y también son totalmente diferentes los residuos gaseosos o líquidos que los sólidos, o los radiactivos y los que no lo son.

Residuos sólidos urbanos

Los que componen la basura doméstica.

Residuos industriales

Dentro de los residuos que genera la industria es conveniente diferenciar entre:

- **Inertes.** Que son escombros y materiales similares, en general, no peligrosos para el medio ambiente, aunque algunos procedentes de la minería pueden contener elementos tóxicos.
- **Similares a residuos sólidos urbanos.** Restos de comedores, oficinas, etc.

Residuos peligrosos

Que por su composición química u otras características requieren tratamiento especial

Residuos agrarios

Son los que proceden de la agricultura, la ganadería, la pesca, las explotaciones forestales o la industria alimenticia.

Residuos médicos y de laboratorios

Restos del trabajo clínico, médico o material de investigación.

Residuos radiactivos

Materiales que emiten radiactividad o compuestos de metales pesados.

5. Manejo, gestión y tratamiento de residuos

El manejo y tratamiento de residuos inicia con la recolección de los mismos, posteriormente su transporte hasta las instalaciones preparadas su manejo, y finalmente su tratamiento intermedio o definitivo.

Este tratamiento de residuos puede ser el para su aprovechamiento o para su eliminación final.

NORMA TÉCNICA ECUATORIANA INEN 2841 - CÓDIGOS DE CLASIFICACIÓN GENERAL DE COLORES PARA RESIDUOS SÓLIDOS				
RECICLABLES	NO RECICLABLES (NO TIPIFICADOS)	PERIGROSOS	PERIGROSOS	PERIGROSOS
1	2	3	4	5
NORMA TÉCNICA ECUATORIANA INEN 2841 - CÓDIGOS DE CLASIFICACIÓN ESPECÍFICA DE COLORES PARA RESIDUOS SÓLIDOS				
RESIDUOS PELIGROSOS	RESIDUOS PELIGROSOS	RESIDUOS PELIGROSOS	RESIDUOS PELIGROSOS	RESIDUOS PELIGROSOS
1	2	3	4	5
RESIDUOS PELIGROSOS				
RESIDUOS PELIGROSOS	RESIDUOS PELIGROSOS	RESIDUOS PELIGROSOS	RESIDUOS PELIGROSOS	RESIDUOS PELIGROSOS
6	7	8	9	10

ANEXO 14: ENTREGA DE EPP



ANEXO 14: REGISTRO DE ENTREGA DE EPP



REGISTRO DE ENTREGA DE EQUIPO DE PROTECCION PERSONAL

EPP

NOMBRES Y APELLIDOS DEL TRABAJADOR:

Luis Carlos Norvaes

C.I. 1716427519

FRENTE DE TRABAJO:

COORDINADOR SSA

ING. WELLINGTON GIATO

CARGO:

Empresario

FECHA	DESCRIPCION DEL EQUIPO	ENTREGADO	RECIBIDO	FIRMA
01/11/2012	1. CASACA DE ALGODON	1	1	[Signature]
04/11/2012	2. CASACA DE ALGODON	1	1	
	3. CASACA DE ALGODON	1	1	
	4. CASACA DE ALGODON	1	1	
	5. CASACA DE ALGODON	1	1	
	6. CASACA DE ALGODON	1	1	
	7. CASACA DE ALGODON	1	1	
	8. CASACA DE ALGODON	1	1	
	9. CASACA DE ALGODON	1	1	
	10. CASACA DE ALGODON	1	1	
	11. CASACA DE ALGODON	1	1	
	12. CASACA DE ALGODON	1	1	
	13. CASACA DE ALGODON	1	1	
	14. CASACA DE ALGODON	1	1	
	15. CASACA DE ALGODON	1	1	
	16. CASACA DE ALGODON	1	1	
	17. CASACA DE ALGODON	1	1	
	18. CASACA DE ALGODON	1	1	
	19. CASACA DE ALGODON	1	1	
	20. CASACA DE ALGODON	1	1	
	21. CASACA DE ALGODON	1	1	
	22. CASACA DE ALGODON	1	1	
	23. CASACA DE ALGODON	1	1	
	24. CASACA DE ALGODON	1	1	
	25. CASACA DE ALGODON	1	1	
	26. CASACA DE ALGODON	1	1	
	27. CASACA DE ALGODON	1	1	
	28. CASACA DE ALGODON	1	1	
	29. CASACA DE ALGODON	1	1	
	30. CASACA DE ALGODON	1	1	
	31. CASACA DE ALGODON	1	1	
	32. CASACA DE ALGODON	1	1	
	33. CASACA DE ALGODON	1	1	
	34. CASACA DE ALGODON	1	1	
	35. CASACA DE ALGODON	1	1	
	36. CASACA DE ALGODON	1	1	
	37. CASACA DE ALGODON	1	1	
	38. CASACA DE ALGODON	1	1	
	39. CASACA DE ALGODON	1	1	
	40. CASACA DE ALGODON	1	1	
	41. CASACA DE ALGODON	1	1	
	42. CASACA DE ALGODON	1	1	
	43. CASACA DE ALGODON	1	1	
	44. CASACA DE ALGODON	1	1	
	45. CASACA DE ALGODON	1	1	
	46. CASACA DE ALGODON	1	1	
	47. CASACA DE ALGODON	1	1	
	48. CASACA DE ALGODON	1	1	
	49. CASACA DE ALGODON	1	1	
	50. CASACA DE ALGODON	1	1	
	51. CASACA DE ALGODON	1	1	
	52. CASACA DE ALGODON	1	1	
	53. CASACA DE ALGODON	1	1	
	54. CASACA DE ALGODON	1	1	
	55. CASACA DE ALGODON	1	1	
	56. CASACA DE ALGODON	1	1	
	57. CASACA DE ALGODON	1	1	
	58. CASACA DE ALGODON	1	1	
	59. CASACA DE ALGODON	1	1	
	60. CASACA DE ALGODON	1	1	
	61. CASACA DE ALGODON	1	1	
	62. CASACA DE ALGODON	1	1	
	63. CASACA DE ALGODON	1	1	
	64. CASACA DE ALGODON	1	1	
	65. CASACA DE ALGODON	1	1	
	66. CASACA DE ALGODON	1	1	
	67. CASACA DE ALGODON	1	1	
	68. CASACA DE ALGODON	1	1	
	69. CASACA DE ALGODON	1	1	
	70. CASACA DE ALGODON	1	1	
	71. CASACA DE ALGODON	1	1	
	72. CASACA DE ALGODON	1	1	
	73. CASACA DE ALGODON	1	1	
	74. CASACA DE ALGODON	1	1	
	75. CASACA DE ALGODON	1	1	
	76. CASACA DE ALGODON	1	1	
	77. CASACA DE ALGODON	1	1	
	78. CASACA DE ALGODON	1	1	
	79. CASACA DE ALGODON	1	1	
	80. CASACA DE ALGODON	1	1	
	81. CASACA DE ALGODON	1	1	
	82. CASACA DE ALGODON	1	1	
	83. CASACA DE ALGODON	1	1	
	84. CASACA DE ALGODON	1	1	
	85. CASACA DE ALGODON	1	1	
	86. CASACA DE ALGODON	1	1	
	87. CASACA DE ALGODON	1	1	
	88. CASACA DE ALGODON	1	1	
	89. CASACA DE ALGODON	1	1	
	90. CASACA DE ALGODON	1	1	
	91. CASACA DE ALGODON	1	1	
	92. CASACA DE ALGODON	1	1	
	93. CASACA DE ALGODON	1	1	
	94. CASACA DE ALGODON	1	1	
	95. CASACA DE ALGODON	1	1	
	96. CASACA DE ALGODON	1	1	
	97. CASACA DE ALGODON	1	1	
	98. CASACA DE ALGODON	1	1	
	99. CASACA DE ALGODON	1	1	
	100. CASACA DE ALGODON	1	1	



REGISTRO DE ENTREGA DE EQUIPO DE PROTECCION PERSONAL

EPP

NOMBRES Y APELLIDOS DEL TRABAJADOR

Wellington Noroño

1500753317

FRENTE DE TRABAJO

COORDINADOR SSA

ING. WELLINGTON QUATO

CARGO

FECHA DE ENTREGA	TIPO DE EQUIPO	CANTIDAD	ESTADO	OTROS DATOS
01/11/2022	Botas de seguridad	1	1	
07/11/2022	Botas de seguridad	1	1	
16/11/2022	Botas de seguridad	1	1	
22/11/2022	Botas de seguridad	1	1	



REGISTRO DE ENTREGA DE EQUIPO DE PROTECCION PERSONAL

EPP

NOMBRES Y APELLIDOS DEL TRABAJADOR:

luis Carlos Nervaes

CI 1718427519

FRENTE DE TRABAJO:

COORDINADOR SSA

ING. WELLINGTON QUATO

CARGO:

Esmerlador

EPP	
EPP	
1	1
2	1
3	1
4	1
5	1
6	1
7	1
8	1
9	1
10	1
11	1
12	1
13	1
14	1
15	1
16	1
17	1
18	1
19	1
20	1
21	1
22	1
23	1
24	1
25	1
26	1
27	1
28	1
29	1
30	1
31	1
32	1
33	1
34	1
35	1
36	1
37	1
38	1
39	1
40	1
41	1
42	1
43	1
44	1
45	1
46	1
47	1
48	1
49	1
50	1
51	1
52	1
53	1
54	1
55	1
56	1
57	1
58	1
59	1
60	1
61	1
62	1
63	1
64	1
65	1
66	1
67	1
68	1
69	1
70	1
71	1
72	1
73	1
74	1
75	1
76	1
77	1
78	1
79	1
80	1
81	1
82	1
83	1
84	1
85	1
86	1
87	1
88	1
89	1
90	1
91	1
92	1
93	1
94	1
95	1
96	1
97	1
98	1
99	1
100	1

01/11/2022

02/11/2022

Área de la persona que recibe el equipo.

[Handwritten signatures]

ANEXO 15: CHEC LIST

INSPECCIÓN DE VOLQUETES

Nombre Conductor:	Juan Morales	Tipo Licencia:	F	Marca:	HYUNDAI
Emp. Contratista:	ARKO	Placas:	PCG-9556	Color:	Blanco
Fecha Inspección:	02-11-2022	Lugar Inspección:	Campamento	Tipo volqueta:	Mula

CONDICIONES GENERALES DE LA VOLQUETA

NOTA: De no cumplir con los ítems señalados con asteriscos, la volqueta no será aprobado. Esta revisión tiene de vigencia 6 meses para volquetas que sean permanentes; y, para volquetas que realizan trabajos temporales tendrá vigencia de 30 días.

Útilice los siguientes parámetros para la revisión. C.-CUMPLE NC.-NO CUMPLE NA.- NO APLICA

N°	SISTEMA MECANICO	C	NC	NA	N°	SEGURIDAD INDUSTRIAL	C	NC	NA
1	Llantas	✓			14	Extintor PQS ABC/20 Lb	✓		
2	Llanta de emergencia	✓			15	Botiquín de primeros auxilios	✓		
3	Parabrisas vidrios y espejos (no trizados)	✓			16	No Liqueos/combustible, aceite, fluido.	✓		
N°	SISTEMA ELÉCTRICO	C	NC	NA	17	Cinturon de Seguridad	✓		
4	Batería / protector (Sin corrosión)	✓			N°	EQUIPO DE PROTECCIÓN (EPP)	C	NC	NA
5	Luces delantera / altas y bajas	✓			18	Casco/ Guantes/ Calzado de seguridad			✓
6	Luces direccionales	✓			N°	UNIDAD DE LEVANTAMIENTO	C	NC	NA
7	Luces de Frenos	✓			19	Dispositivo de freno	✓		
8	Luces de Reversa	✓			20	Actuadores hidráulicos del balde	✓		
9	Alarma de Reversa	✓			N°	KIT DE CONTINGENCIA	C	NC	NA
10	Luces de parqueo	✓			21	Saquillos		✓	
N°	ESTADO DEL BALDE & ACCESORIOS	C	NC	NA	22	Material absorbente		✓	
11	Estado del balde	✓			23	Fundas Plásticas Resistentes		✓	
12	Escaleras de acceso al balde	✓			24	1 Pala	✓		
13	Carpa protectora del balde		✓						

Observaciones

APROBADO

NO APROBADO

Firma de responsabilidad

 Ing. Gerardo Llerena
TECNICO AMBIENTAL
CONSORCIO ARKO

INSPECCIÓN DE VOLQUETES

Nombre Conductor:	Ely Navarajo	Tipo Licencia:	F	Marca:	
Emp. Contratista:	ARKO	Placas:	TBD - 476	Color:	Amarillo
Fecha Inspección:	02 - 11 - 2022	Lugar Inspección:	Campanero	Tipo volqueta:	Mula

CONDICIONES GENERALES DE LA VOLQUETA

NOTA: De no cumplir con los ítems señalados con asteriscos, la volqueta no será aprobado. Esta revisión tiene de vigencia 6 meses para volquetas que sean permanentes; y, para volquetas que realizan trabajos temporales tendrá vigencia de 30 días.

Utilice los siguientes parámetros para la revisión. C.-CUMPLE NC.-NO CUMPLE NA.- NO APLICA

N°	SISTEMA MECANICO	C	NC	NA	N°	SEGURIDAD INDUSTRIAL	C	NC	NA
1	Llantas	/			14	Extintor PQS ABC/20 Lb	/		
2	Llanta de emergencia	/			15	Botiquín de primeros auxilios	/		
3	Parabrisas vidrios y espejos (no trizados)	/			16	No Liqueos/combustible, aceite, fluido.	/		
N°	SISTEMA ELÉCTRICO	C	NC	NA	N°	SEGURIDAD INDUSTRIAL	C	NC	NA
4	Batería / protector (Sin corrosión)	/			17	Cinturon de Seguridad	/		
5	Luces delantera / altas y bajas	/			18	Casco/ Guantes/ Calzado de seguridad			/
6	Luces direccionales	/			19	Dispositivo de freno	/		
7	Luces de Frenos	/			20	Actuadores hidráulicos del balde	/		
8	Luces de Reversa	/			21	Saquillos			/
9	Alarma de Reversa	/			N°	KIT DE CONTINGENCIA	C	NC	NA
10	Luces de parqueo	/			22	Material absorbente			/
N°	ESTADO DEL BALDE & ACCESORIOS	C	NC	NA	23	Fundas Plásticas Resistentes			/
11	Estado del balde	/			24	1 Pala	/		
12	Escaleras de acceso al balde	/							
13	Carpa protectora del balde	/							

Observaciones

APROBADO

NO APROBADO

Firma de responsabilidad

 Ing. Gerardo Llerena
TECNICO AMBIENTAL
CONSORCIO ARKO

ANEXO 16: DESMANTELACIÓN DEL ÁREA



ANEXO 17: LUGAR INTERVENIDO



INFORME INDUSTRIAL

INFORME TECNICO CORRESPONDIENTE AL MES DE NOVIEMBRE

CONSTRUCCION DEL PUENTE SOBRE EL RIO PUYO EN EL SECTOR DE PUYOPUNGO - POMONA

INTRODUCCIÓN

El consorcio ARKO tiene el firme compromiso de proveer los recursos necesarios para el cumplimiento de normativas y leyes vigentes, así como satisfacer las necesidades de nuestros clientes como elemento fundamental para el desarrollo de nuestra conducta empresarial.

Donde juega un papel importante propiciar un mejoramiento continuo que nos permita ser líderes en la prevención de incidentes y accidentes laborales, enfermedades profesionales y riesgos ambientales.

Con el objetivo de dar cumplimiento al Plan de Seguridad Industrial en cuanto a prevención y control y mitigación de riesgos laborales, así como resaltar o promover aquellos resultados positivos en el ámbito socioeconómicos y tecnológicos, se detalla en el presente informe, abarcando toda la gestión que se ha realizado en el presente mes comprendido desde el Martes 01 al 15 de Noviembre del 2022.

NORMA APLICABLE

- Reglamento de Seguridad y Salud de los Trabajadores y mejoramiento del Medio Ambiente de Trabajo. Decreto Ejecutivo 2393.
- Reglamento del Seguro General de Riesgos del Trabajo del Trabajo del IESS, Resolución N°. C.D. 513.
- Reglamento de Seguridad y Salud para la construcción y Obras Públicas. Acuerdo Ministerial 0174.

GESTIÓN DE SEGURIDAD Y SALUD OCUPACIONAL**ACTIVIDADES DE SSO**

- REPOSICIONES DE EQUIPO DE PROTECCIÓN PERSONAL A LOS TRABAJADORES. (VER ACTAS DE ENTREGA DE EPP Y FOTOGRAFÍAS) (ANEXOS 1)
- IMPLEMENTACIÓN DE CHARLAS DIARIAS (VER REGISTRO DE CHARLAS Y FOTOGRAFÍAS) (ANEXOS 2)
- ELABORACIÓN E IMPLEMENTACIÓN DE ANÁLISIS DEL SEGURO DE TRABAJO (AST) (ANEXOS 3)
 - Etapas básicas de las tareas
 - Registros asociados de tareas
 - Jerarquía de los riesgos asociados
 - Ayuda visual para el control de riesgos
 - Seguimiento de las condiciones de riesgo
(VER AST FIRMADO POR LOS TRABAJADORES ANEXOS 3)
- ELABORACIÓN E IMPLEMENTACIÓN DE PERMISOS EN TRABAJOS SEGÚN ACTIVIDADES A REALIZARSE (VER ANEXOS 4)
- SE REALIZA EL SEGUIMIENTO DE LA MATRIZ PRESENTADA Y APROBADA CORRESPONDIENTE A LISTA DE VERIFICACIÓN DE SEGURIDAD Y SALUD EN EL TRABAJO DEL PRESENTE PERIODO. (VER ANEXO 5)
- INSTALACIÓN Y REPOSICIÓN DE CINTAS DE PELIGRO, SEÑALETICAS EN LAS ÁREAS VULNERABLES DE LA CONSTRUCCIÓN. (VER ANEXO 6)

EVALUACION DE INDICE REACTIVO OCTUBRE CON 7 TRABAJADORES Y 3 TÉCNICOS

INDICE	FÓRMULA	MES DE NOVIEMBRE
Índice de frecuencia	$IF = \frac{\# \text{ LESIONES X } 200\ 000}{\# \text{ DE HORAS HOMBRES TRABAJADAS}}$	0
Índice de gravedad	$IG = \frac{\# \text{ DIAS PERDIDOS X } 200\ 000}{\# \text{ DE HORAS HOMBRES TRABAJADAS}}$	0
Tasa de riesgo	$IG = \frac{\# \text{ DIAS PERDIDOS X } 200\ 000}{\# \text{ LESIONES}}$	0

CONCLUSIONES

En el mes de noviembre se ha realizado un conjunto de actividades que van dando cumplimiento a lo expuesto en la normativa vigente en materia de Seguridad Industrial y Salud Ocupacional.

SOBRE EL INDICE DE REACTIVOS

Al no haber ocurrido en el mes de noviembre accidentes de trabajo, tenemos los valores en cero, y estos valores nos dan una proyección con respecto a la constante $K = 200\ 000$ que corresponde a las horas proyectadas a futuro.

Atentamente



Ing. Wellington Guato
TÉCNICO EN SEGURIDAD INDUSTRIAL
CONSORSICIO ARKO

ANEXOS

ANEXO 1

**REPOSICIONES DE EQUIPO DE PROTECCIÓN PERSONAL A
LOS TRABAJADORES**







REGISTRO DE ENTREGA DE EQUIPO DE PROTECCION PERSONAL

EPP

NOMBRES Y APELLIDOS DEL TRABAJADOR:

Johnson Parra

C.I.

0604542555

FRENTE DE TRABAJO:

Red

COORDINADOR SSA:

ING. WELINGTON GUATO

CARGO:

Armador

FECHA DE ENTREGA	CAMISA	PANTALON	BOTAS PUNTAS DE ACERO	BOTAS DE CAUCHO	CARGO	GAFAS OSCURAS	GAFAS CLARAS	TAPONES AUDITIVOS	BARBUQUEJO	CHALECO REFLECTIVO	QUANTES DE PUPO	QUANTES DE NITRIL	IMPERMEABLE	RODILLERAS INDUSTRIALES	TRAJES DESECHABLES	QUANTES API	OREJERAS INDUSTRIALES	CINTURONES PORTA HERRAMIENTAS	QUANTES CON RECUBRIMIENTO DE NITRIL	GAFAS ESPECIALES PARA LENTES	MASCARA FACIA	FILTRO	PRE FILTRO	MASCARA DE SOLDADURA	MASCARILLA CON FILTROS DE VAPORES ORGANICOS	GAFAS DE SOLDADURA OXIACETILENO	MANDIL DE CUERO	QUANTES DE NAPA O OPERADOR	QUANTES API	QUANTES DIELECTRICOS	MANGAS DE CUERO	CAPUCHA / CHAMARRA DE SOLDADOR	FECHA	
08/11/2022	/	/	/	/	/	/	/	/	/	/	/	/	/	/	/	/	/	/	/	/	/	/	/	/	/	/	/	/	/	/	/	/	/	[Signature]
08/11/2022	/	/	/	/	/	/	/	/	/	/	/	/	/	/	/	/	/	/	/	/	/	/	/	/	/	/	/	/	/	/	/	/	/	[Signature]
12/11/2022	/	/	/	/	/	/	/	/	/	/	/	/	/	/	/	/	/	/	/	/	/	/	/	/	/	/	/	/	/	/	/	/	/	[Signature]
14/11/2022	/	/	/	/	/	/	/	/	/	/	/	/	/	/	/	/	/	/	/	/	/	/	/	/	/	/	/	/	/	/	/	/	/	[Signature]

REGISTRO DE ENTREGA DE EQUIPO DE PROTECCION PERSONAL

EPP

NOMBRES Y APELLIDOS DEL TRABAJADOR:

Alex David Alvarado

CI:

1501071037

FRENTE DE TRABAJO:

Puest

COORDINADOR SSA:

ING. WELLINGTON GUATO

CARGO:

kyudaxi

FECHA DE ENTREGA	CAMISA	PANTALON	BOTAS PUNTAS DE ACERO	BOTAS DE CALICHO	CASCOS	GAFAS OSCURAS	GAFAS CLARAS	TAPONES AUDITIVOS	BARBIQUEJO	CHALECO REFLECTIVO	GUANTES DE PUPO	GUANTES DE NITRIL	IMPERMEABLE	RODILLERAS INDUSTRIALES	TRAJES DEBECHABLES	GUANTES API	OREJERAS INDUSTRIALES	CINTURONES PORTA HERRAMIENTAS	GUANTES CON RECUBRIMIENTO DE NITRIL	GAFAS ESPECIALES PARA LENTES	MASCARA FACIA	FILTRO	PRE FILTRO	MASCARA DE SOLDADURA	MASCARILLA CON FILTROS DE VAPORES ORGANICOS	GAFAS DE SOLDADURA OXIACETILENO	MANDIL DE CUERO	GUANTES DE NAPA O OPERADOR	GUANTES API	GUANTES DIELECTRICOS	MANGAS DE CUERO	CAPUCHA / CHAMARRA DE SOLDADOR	FECHA	
01/11/2022	/	/	/	/	/	/	/	/	/	/	/	/	/	/	/	/	/	/	/	/	/	/	/	/	/	/	/	/	/	/	/	/		
05/11/2022																																		
08/11/2022																																		
11/11/2022																																		
14/11/2022																																		

Firma de la persona que recibe el equipo

(Handwritten signatures)

REGISTRO DE ENTREGA DE EQUIPO DE PROTECCION PERSONAL

EPP

NOMBRES Y APELLIDOS DEL TRABAJADOR:

Alex David Alvarado

CI:

1501071037

FRENTE DE TRABAJO:

Puñal

COORDINADOR SSA:

ING. WELINGTON GUATO

CARGO:

Kyodent

FECHA DE ENTREGA	CAMISA	PANTALON	BOTAS PUNTAS DE ACERO	BOTAS DE CAUCHO	CASCOS	GAFAS OSCURAS	GAFAS CLARAS	TAPONES AUDITIVOS	BARBIQUEJO	CHALECO REFLECTIVO	GUANTES DE PUPO	GUANTES DE NITRILLO	IMPERMEABLE	RODILLERAS INDUSTRIALES	TRAJES DEBECHABLES	GUANTES API	OREJERAS INDUSTRIALES	CINTURONES PORTA HERRAMIENTAS	GUANTES CON RECUBRIMIENTO DE NITRILLO	GAFAS ESPECIALS PARA LENTES	MASCARA FACIA	FILTRO	PRE FILTRO	MASCARA DE SOLDADURA	MASCARILLA CON FILTROS DE VAPORES ORGANICOS	GAFAS DE SOLDADURA OXACETILENO	MANDIL DE CUERO	GUANTES DE NAPA O OPERADOR	GUANTES API	GUANTES DIELECTRICOS	MANGAS DE CUERO	CAPUCHA / CHAMARRA DE SOLDADOR	FECHA
01/11/2022	/	/	/	/	/	/	/	/	/	/	/	/	/	/	/	/	/	/	/	/	/	/	/	/	/	/	/	/	/	/	/	/	
05/11/2022	/	/	/	/	/	/	/	/	/	/	/	/	/	/	/	/	/	/	/	/	/	/	/	/	/	/	/	/	/	/	/	/	
08/11/2022	/	/	/	/	/	/	/	/	/	/	/	/	/	/	/	/	/	/	/	/	/	/	/	/	/	/	/	/	/	/	/	/	
11/11/2022	/	/	/	/	/	/	/	/	/	/	/	/	/	/	/	/	/	/	/	/	/	/	/	/	/	/	/	/	/	/	/	/	
14/11/2022	/	/	/	/	/	/	/	/	/	/	/	/	/	/	/	/	/	/	/	/	/	/	/	/	/	/	/	/	/	/	/	/	

Firma de la persona que recibe el equipo

(Handwritten signatures)

REGISTRO DE ENTREGA DE EQUIPO DE PROTECCION PERSONAL

EPP

NOMBRES Y APELLIDOS DEL TRABAJADOR:

Steven Salazar

CI:

1600530339

FRENTE DE TRABAJO:

Pedra

COORDINADOR SSA:

ING. WELLINGTON SUATO

CARGO:

Novedad 1

FECHA DE ENTREGA	CAMISA	PANTALON	BOTAS PUNTAS DE ACERO	BOTAS DE CAUCHO	CASCOS	GAFAS OSCURAS	GAFAS CLARAS	TAPONES AUDITIVOS	BARBIQUEJO	CHALECO REFLECTIVO	GUANTES DE PUPO	GUANTES DE NITRIL	IMPERMEABLE	ROOLLERAS INDUSTRIALES	TRAJES DESECHABLES	QUANTES API	OREJERAS INDUSTRIALES	CINTURONES PORTA HERRAMIENTAS	GUANTES CON RECUBRIMIENTO DE NITRIL	GAFAS ESPECIALES PARA LENTES	MASCARA FACIA	FILTRO	PRE FILTRO	MASCARA DE SOLDADURA	MASCARILLA CON FILTROS DE VAPORES ORGANICOS	GAFAS DE SOLDADURA OXIACETILENO	MANDIL DE CUERO	GUANTES DE NAPA O OPERADOR	GUANTES API	GUANTES DIELECTRICOS	MANGAS DE CUERO	CAPUCHA / CHAMARRA DE SOLDADOR	FECHA	
<i>09/11/2022</i>	<i>/</i>	<i>/</i>	<i>/</i>		<i>/</i>	<i>/</i>			<i>/</i>	<i>/</i>						<i>/</i>					<i>/</i>	<i>/</i>	<i>/</i>	<i>/</i>	<i>/</i>	<i>/</i>	<i>/</i>	<i>/</i>	<i>/</i>	<i>/</i>	<i>/</i>	<i>/</i>	<i>/</i>	<i>[Signature]</i>
<i>11/11/2022</i>	<i>/</i>								<i>/</i>	<i>/</i>						<i>/</i>					<i>/</i>	<i>/</i>	<i>/</i>	<i>/</i>	<i>/</i>	<i>/</i>	<i>/</i>	<i>/</i>	<i>/</i>	<i>/</i>	<i>/</i>	<i>/</i>	<i>/</i>	<i>[Signature]</i>
<i>22/11/2022</i>	<i>/</i>															<i>/</i>					<i>/</i>	<i>/</i>	<i>/</i>	<i>/</i>	<i>/</i>	<i>/</i>	<i>/</i>	<i>/</i>	<i>/</i>	<i>/</i>	<i>/</i>	<i>/</i>	<i>/</i>	<i>[Signature]</i>
<i>19/11/2022</i>	<i>/</i>															<i>/</i>					<i>/</i>	<i>/</i>	<i>/</i>	<i>/</i>	<i>/</i>	<i>/</i>	<i>/</i>	<i>/</i>	<i>/</i>	<i>/</i>	<i>/</i>	<i>/</i>	<i>/</i>	<i>[Signature]</i>

Fecha de la persona que recibe el equipo

REGISTRO DE ENTREGA DE EQUIPO DE PROTECCION PERSONAL

EPP

NOMBRES Y APELLIDOS DEL TRABAJADOR:

Edoardo Muñoz

CI

150058 1010

FRENTE DE TRABAJO:

Puente

COORDINADOR SSA:

ING. WELLINGTON GUATO

CARGO:

Soldador

FIRMA

FECHA DE ENTREGA	CAMISA	PANTALON	BOTAS PUNTAS DE ACERO	BOTAS DE CAUCHO	CASCO	GAFAS OSCURAS	GAFAS CLARAS	TAPONES AUDITIVOS	BARBIQUEJO	CHALECO REFLECTIVO	GUANTES DE PUPO	GUANTES DE NITRIL	IMPERMEABLE	RODILLERAS INDUSTRIALES	TRAJES DEBECHABLES	GUANTES API	OREJERAS INDUSTRIALES	CINTURONES PORTA HERRAMIENTAS	GUANTES CON RECUBRIMIENTO DE NITRIL	GAFAS ESPECIALES PARA LENTES	MASCARA FACIA	FILTRO	PRE FILTRO	MASCARA DE SOLDADURA	MASCARILLA CON FILTROS DE VAPORES ORGANICOS	GAFAS DE SOLDADURA OXIACETILENO	MANDIL DE CUERO	GUANTES DE NAPA O OPERADOR	GUANTES API	GUANTES DIELECTRICOS	MANGAS DE CUERO	CAPUCHA / CHAMARRA DE SOLDADOR	Firma de la persona que recibe el equipo	
01/11/2022	/	/	/	/	/	/	/	/	/	/	/	/	/	/	/	/	/	/	/	/	/	/	/	/	/	/	/	/	/	/	/	/	/	[Signature]
05/11/2022	/	/	/	/	/	/	/	/	/	/	/	/	/	/	/	/	/	/	/	/	/	/	/	/	/	/	/	/	/	/	/	/	/	[Signature]
08/11/2022	/	/	/	/	/	/	/	/	/	/	/	/	/	/	/	/	/	/	/	/	/	/	/	/	/	/	/	/	/	/	/	/	/	[Signature]
11/11/2022	/	/	/	/	/	/	/	/	/	/	/	/	/	/	/	/	/	/	/	/	/	/	/	/	/	/	/	/	/	/	/	/	/	[Signature]
14/11/2022	/	/	/	/	/	/	/	/	/	/	/	/	/	/	/	/	/	/	/	/	/	/	/	/	/	/	/	/	/	/	/	/	/	[Signature]

ARKO		REGISTRO DE ENTREGA DE EQUIPO DE PROTECCION PERSONAL				EPP																												
NOMBRES Y APELLIDOS DEL TRABAJADOR:		Mateo Guallo		CI:	1500937089																													
FRENTE DE TRABAJO:		COORDINADOR SSA:	ING. WELLINGTON GUATO	CARGO:	Soldador																													
FECHA DE ENTREGA	EPP														FINICA																			
	CAMISA	PANTALON	BOTAS PUNTAS DE ACERO	BOTAS DE CAUCHO	CASCO	GAFAS OSCURAS	GAFAS CLARAS	TAPONES AUDITIVOS	BARBOQUEJO	CHALECO REFLECTIVO	GUANTES DE PUPO	GUANTES DE NITRIL	IMPERMEABLE	RODILLERAS INDUSTRIALES	TRAJES DESECHABLES	GUANTES API	OREJERAS INDUSTRIALES	CINTURONES PORTA HERRAMIENTAS	GUANTES CON RECUBRIMIENTO DE NITRIL	GAFAS ESPECIALS PARA LENTES	MASCARA FACIA	FILTRO	PRE FILTRO	MASCARA DE SOLDADURA	MASCARILLA CON FILTROS DE VAPORES ORGANICOS	GAFAS DE SOLDADURA OXIACETILENO	MANDIL DE CUERO	GUANTES DE NAPA O OPERADOR	GUANTES API	GUANTES DIELECTRICOS	MANOJAS DE CUERO	CAPUCHA / CHAMARRA DE SOLDADOR	Firma de la persona que recibe el equipo	
01/11/2021	/	/	/	/	/	/	/	/	/	/	/	/	/	/	/	/	/	/	/	/	/	/	/	/	/	/	/	/	/	/	/	/	/	
05/11/2022	/	/	/	/	/	/	/	/	/	/	/	/	/	/	/	/	/	/	/	/	/	/	/	/	/	/	/	/	/	/	/	/	/	
08/11/2022	/	/	/	/	/	/	/	/	/	/	/	/	/	/	/	/	/	/	/	/	/	/	/	/	/	/	/	/	/	/	/	/	/	
11/11/2022	/	/	/	/	/	/	/	/	/	/	/	/	/	/	/	/	/	/	/	/	/	/	/	/	/	/	/	/	/	/	/	/	/	
14/11/2022	/	/	/	/	/	/	/	/	/	/	/	/	/	/	/	/	/	/	/	/	/	/	/	/	/	/	/	/	/	/	/	/	/	

REGISTRO DE ENTREGA DE EQUIPO DE PROTECCION PERSONAL

EPP

NOMBRES Y APELLIDOS DEL TRABAJADOR:

Jackson Parra

CI:

0604542555

FRENTE DE TRABAJO:

Red

COORDINADOR SSA:

ING. WELLINGTON GUATO

CARGO:

Armodori

FECHA DE ENTREGA	CAMISA	PANTALÓN	BOTAS PUNTA DE ACERO	BOTAS DE CAUCHO	CASCOS	GAFAS OSCURAS	GAFAS CLARAS	TAPONES AUDITIVOS	BARBIQUEJO	CHALECO REFLECTIVO	GUANTES DE PUPO	GUANTES DE NITRIL	IMPERMEABLE	RODILLERAS INDUSTRIALES	TRAJES DESECHABLES	GUANTES API	OREJERAS INDUSTRIALES	CINTURONES PORTA HERRAMIENTAS	GUANTES CON RECUBRIMIENTO DE NITRIL	GAFAS ESPECIALES PARA LENTES	MASCARA FACIA	FILTRO	PRE FILTRO	MASCARA DE SOLDADURA	MASCARILLA CON FILTROS DE VAPORES ORGANICOS	GAFAS DE SOLDADURA OXIACETILENO	MANDIL DE CUERO	GUANTES DE NAPA O OPERADOR	GUANTES API	GUANTES DIELECTRICOS	MANGAS DE CUERO	CAPUCHA / CHAMARRA DE SOLDADOR	FINIA	
01/11/2022	/	/	/	/	/	/	/	/	/	/	/	/	/	/	/	/	/	/	/	/	/	/	/	/	/	/	/	/	/	/	/	/	/	[Signature]
08/11/2022	/	/	/	/	/	/	/	/	/	/	/	/	/	/	/	/	/	/	/	/	/	/	/	/	/	/	/	/	/	/	/	/	/	[Signature]
12/11/2022	/	/	/	/	/	/	/	/	/	/	/	/	/	/	/	/	/	/	/	/	/	/	/	/	/	/	/	/	/	/	/	/	/	[Signature]
12/11/2022	/	/	/	/	/	/	/	/	/	/	/	/	/	/	/	/	/	/	/	/	/	/	/	/	/	/	/	/	/	/	/	/	/	[Signature]

Firma de la persona que recibe el equipo

ANEXO 2

**INDUCCIÓN O CHARLAS A LA SEGURIDAD INDUSTRIAL
DIARIA A LOS TRABAJADORES PARA CADA FRENTE DE
TRABAJO**







ANEXO 3

ANÁLISIS SEGURO DE TRABAJO (AST)



SISTEMA DE GESTIÓN DE SEGURIDAD, SALUD OCUPACIONAL Y MEDIO AMBIENTE

ANÁLISIS SEGURO DE TRABAJO (AST)

AST

PROYECTO PUENTE	EMPRESA: ARKO	SUPERVISOR / CAPATAZ RESPONSABLE: JEFERSON PARRA
TRABAJO O ACTIVIDAD: Fabricación de Acero Estructural 1500	SECTOR DE TRABAJO: Puyupungo	ESPECIALIDAD: Mecánica
	FECHA: 14/1/2018	HORA: 07:00 AM

1.- ¿Se identificó el EPP adecuado para la tarea: Casco de soldar, zapatos con puntera de acero sin cordones, gafas oscuras, guantes de soldador, protectores auditivos, arnés de seguridad, protector facial, delantal de cuero manguetas de cuero?

2.- ¿El personal está capacitado para realizar la actividad?

4.- ¿Para trabajos en altura se evaluó: escaleras, accesos, líneas de vida, plataformas, andamios, arneses de seguridad?

5.- ¿Para trabajos en espacios confinados se evaluó: escaleras, accesos, líneas de vida, andamios, arneses de seguridad?

PROCEDIMIENTOS ESPECIALES Y PERMISOS REQUERIDOS	PROCEDIMIENTOS	
	SI	NO
Excavación con maquinaria.		
lizaje de cargas con telas	1	
lizaje de cargas con maquinaria.	1	

ETAPAS DEL TRABAJO	RIESGOS POTENCIALES		MEDIDAS PARA CONTROLAR LOS RIESGOS
	SI	NO	
Suministro y fabricación de Acero Estructural 1500			E.P.P
Montaje del Acero Estructural 1500			E.P.P
Material de Base clase 2			E.P.P
Transporte de Material base clase 2			E.P.P

NOMBRE: Jeferson Parra	NOMBRE: Ing. Wellington Guato
FIRMA DEL CAPATAZ O ENCARGADO	FIRMA DEL ING. DE CAMPO Y/O RESIDENTE
	FIRMA DE FISCALIZACION



SISTEMA DE GESTIÓN DE SEGURIDAD, SALUD OCUPACIONAL Y MEDIO AMBIENTE

HOJA 2

ANÁLISIS SEGURO DE TRABAJO (AST)

AST

FECHA:

01/11/22

HORA:

07:00 h

Sanitario y Fabricación del Isero

PERSONAL PARTICIPANTE DEL TRABAJO

Nº	PERSONAL	CARGO	FIRMA	Nº	PERSONAL	CARGO	FIRMA
1	Pamela Jefe sur	Avante		13			
2	Alvarado Alex	Avante		14			
3	Matteo Guallo	Soldado		15			
4	Steven Salazar	Avante		16			
5	Eduardo Mejias	Soldo		17			
6	Jefferson Parra	Soldo		18			
7	Amal Vargas	Soldo		19			
8				20			
9				21			
10				22			
11				23			
12				24			



SISTEMA DE GESTIÓN DE SEGURIDAD, SALUD OCUPACIONAL Y MEDIO AMBIENTE

HOJA 1

ANÁLISIS SEGURO DE TRABAJO (AST)

AST

PROYECTO PUENTE	EMPRESA: ARKO	SUPERVISOR / CAPATAZ RESPONSABLE: JEFERSON PARRA
TRABAJO O ACTIVIDAD: Suministro y fabricación del acero estructural 1500	SECTOR DE TRABAJO: Puyupungo	ESPECIALIDAD: Mecánica
FECHA: 07/11/2018	HORA: 07:00	

1.- ¿ Se identificó el EPP adecuado para la tarea: Casco de soldar, zapatos con puntera de acero sin cordones, gafas oscuras, guantes de soldador, protectores auditivos, arnés de seguridad, protector facial, delantal de cuero manguetas de cuero?	/			
2.- ¿ El personal está capacitado para realizar la actividad?	/			

PROCEDIMIENTOS ESPECIALES Y PERMISOS REQUERIDOS	PROCEDIMIENTOS		SI	NO
	SI	NO		
Excavación con maquinaria.	/		/	
Lizaje de cargas con telas	/		/	
Lizaje de cargas con maquinaria.	/		/	

ETAPAS DEL TRABAJO	RIESGOS POTENCIALES		MEDIDAS PARA CONTROLAR LOS RIESGOS
	SI	NO	
Suministro y fabricación de acero Estructural 1500			E.P.P
Montaje de acero Estructural (Acero 1500)			E.P.P
Colocación de Material de base Clase 2			E.P.P
Transporte de Material de base Clase 2			E.P.P

NOMBRE: Jeferson Parra	NOMBRE: Ing. Wellington Guato
FIRMA DEL CAPATAZ O ENCARGADO	FIRMA DEL ING. DE CAMPO Y/O RESIDENTE
	FIRMA DE FISCALIZACION



SISTEMA DE GESTIÓN DE SEGURIDAD, SALUD OCUPACIONAL Y MEDIO AMBIENTE

HOJA 2

ANÁLISIS SEGURO DE TRABAJO (AST)

AST

FECHA: 02/11/28

HORA: 21:00H

Suministro y fabricación del Negro

PERSONAL PARTICIPANTE DEL TRABAJO

Nº	PERSONAL	CARGO	FIRMA	Nº	PERSONAL	CARGO	FIRMA
1	Pavel Johnson	Auxiliar		13			
2	Alejandro Alex	Auxiliar		14			
3	Mateo Guallo	Soldador		15			
4	Steven Salazar	Auxiliar		16			
5	Eduardo Muñoz	Sold		17			
6	Kevin Valarezo	Sold		18			
7	Jamil Vergara	Sold		19			
8				20			
9				21			
10				22			
11				23			
12				24			



SISTEMA DE GESTIÓN DE SEGURIDAD, SALUD OCUPACIONAL Y MEDIO AMBIENTE

ANÁLISIS SEGURO DE TRABAJO (AST)

AST

PROYECTO PUENTE		EMPRESA: ARCO		SUPERVISOR / CAPATAZ RESPONSABLE: JEFERSON PARRA	
TRABAJO O ACTIVIDAD: Suministro y fabricación de Base Estructural D500		SECTOR DE TRABAJO: Puyupungo		ESPECIALIDAD: Mecánica	
1.- ¿ Se identificó el EPP adecuado para la tarea: Casco de soldar, zapatos con puntera de acero sin cordones, gafas oscuras, guantes de soldador, protectores auditivos, arnes de seguridad, protector facial, delantal de cuero manguetas de cuero?		/		/	
2.- ¿ El personal está capacitado para realizar la actividad?		/		/	
4.- ¿Para trabajos en altura se evaluó: escaleras, accesos, líneas de vida, plataformas, andamios, arnes de seguridad ?		/		/	
5.- ¿Para trabajos en espacios confinados se evaluó: escaleras, accesos, líneas de vida, andamios, arnes de seguridad ?		/		/	
PROCEDIMIENTOS ESPECIALES Y PERMISOS REQUERIDOS					
Excavación con maquinaria.		SI	NO	SI	NO
Izaje de cargas con telégrafos		/		/	
Izaje de cargas con maquinaria.		/		/	
DETERMINACION DE PELIGROS Y RIESGOS EN LA ACTIVIDAD A REALIZAR					
ETAPAS DEL TRABAJO		RIESGOS POTENCIALES		MEDIDAS PARA CONTROLAR LOS RIESGOS	
Suministro y fabricación de Base D500		Logística		E. P. P.	
Montaje del Base Estructural D500		Riesgos en Alturas		E. P. P.	
Material de Base Clase 2		Logística		E. P. P.	
Transporte de Material de Base Clase 2		Transporte		E. P. P.	
NOMBRE: Jefferson Parra		NOMBRE: Ing. Wellington Guata		NOMBRE:	
FIRMA DEL CAPATAZ O ENCARGADO		FIRMA DEL ING. DE CAMPO Y/O RESIDENTE		FIRMA DE FISCALIZACION	



SISTEMA DE GESTIÓN DE SEGURIDAD, SALUD OCUPACIONAL Y MEDIO AMBIENTE

HOJA 2

ANÁLISIS SEGURO DE TRABAJO (AST)

AST

FECHA:

03/11/22

HORA:

07:00

Suministro y fabricación del Vero

PERSONAL PARTICIPANTE DEL TRABAJO

Nº	PERSONAL	CARGO	FIRMA	Nº	PERSONAL	CARGO	FIRMA
1	Parra Jefferson	Arrendador	[Signature]	13			
2	Alvarado Alex	Ayudante	[Signature]	14			
3	Mateo Gualto	Soldador	[Signature]	15			
4	Steven Solórzano	Ayudante	[Signature]	16			
5	Kevin Valero	Sold	[Signature]	17			
6	Fernando Vargas	Sold	[Signature]	18			
7	Eduardo Muñoz	Sold	[Signature]	19			
8				20			
9				21			
10				22			
11				23			
12				24			



SISTEMA DE GESTIÓN DE SEGURIDAD, SALUD OCUPACIONAL Y MEDIO AMBIENTE

AST

ANÁLISIS SEGURO DE TRABAJO (AST)

PROYECTO PUENTE	EMPRESA: ARKO	SUPERVISOR / CAPATAZ RESPONSABLE: JEFERSON PARRA
TRABAJO O ACTIVIDAD: Tendido de Material base clase 2	SECTOR DE TRABAJO: Puyupungo	FECHA: 04/11/2024
	ESPECIALIDAD: Metalico	HORA: 07.00

1.- ¿ Se identificó el EPP adecuado para la tarea: Casco de soldar, zapatos con puntera de acero sin cordones, gafas oscuras, guantes de soldador, protectores auditivos, arnes de seguridad, protector facial, delantal de cuero manguetas de cuero?

2.- ¿ El personal está capacitado para realizar la actividad?

4.- ¿Para trabajos en altura se evaluó: escaleras, accesos, líneas de vida, plataformas, andamios, arnes de seguridad?

5.- ¿Para trabajos en espacios confinados se evaluó: escaleras, accesos, líneas de vida, andamios, arnes de seguridad?

PROCEDIMIENTOS ESPECIALES Y PERMISOS REQUERIDOS			
Procedimientos	SI	NO	
Excavación con maquinaria.	<input checked="" type="checkbox"/>	<input type="checkbox"/>	
Izaje de cargas con textiles	<input checked="" type="checkbox"/>	<input type="checkbox"/>	
Izaje de cargas con maquinaria.	<input checked="" type="checkbox"/>	<input type="checkbox"/>	

ETAPAS DEL TRABAJO		RIESGOS POTENCIALES	MEDIDAS PARA CONTROLAR LOS RIESGOS
Tendido de Material base clase 2		Meteorológico.	E.P.P.
Compactado de Material base clase 2		Meteorológico.	E.P.P.
Moldeado del concreto Estructural.		golpes, caídas, caídas	E.P.P.
Pintura del acero		Odio.	E.P.P.

NOMBRE: Jeferson Parra

FIRMA DEL CAPATAZ O ENCARGADO:

NOMBRE: Wellington Gárate

FIRMA DEL ING. DE CAMPO Y/O RESIDENTE:

FIRMA DE FISCALIZACION



SISTEMA DE GESTIÓN DE SEGURIDAD, SALUD OCUPACIONAL Y MEDIO AMBIENTE

HOJA 2

ANÁLISIS SEGURO DE TRABAJO (AST)

AST

FECHA:

04/11/22

HORA:

07:00 84

Tallado del Material

PERSONAL PARTICIPANTE DEL TRABAJO

N°	PERSONAL	CARGO	FIRMA	N°	PERSONAL	CARGO	FIRMA
1	Raúl Jenson	Auxiliar	[Firma]	13			
2	Alvarado Alex	Ayudante	[Firma]	14			
3	Mato Gallo	Soldador	[Firma]	15			
4	Steven Salazar	Ayudante	[Firma]	16			
5	Edwedo Moños	Sold	[Firma]	17			
6	Kevin Valverde	Soldador	[Firma]	18			
7	Famil Vargas	Soldador	[Firma]	19			
8				20			
9				21			
10				22			
11				23			
12				24			



SISTEMA DE GESTIÓN DE SEGURIDAD, SALUD OCUPACIONAL Y MEDIO AMBIENTE

ANÁLISIS SEGURO DE TRABAJO (AST)

AST

PROYECTO PUENTE	EMPRESA: ARKO	SUPERVISOR / CAPATAZ RESPONSABLE: JEFERSON PARRA
TRABAJO O ACTIVIDAD: Tendido del Material base clase 2	SECTOR DE TRABAJO: Puyupungo	ESPECIALIDAD: Metálica
	FECHA: 05/11/22	HORA: 07

1.- ¿ Se identificó el EPP adecuado para la tarea: Casco de soldar, zapatos con puntera de acero sin cordones, gafas oscuras, guantes de soldador, protectores auditivos, arnés de seguridad, protector facial, delantal de cuero manguetas de cuero?

2.- ¿ El personal está capacitado para realizar la actividad?

PROCEDIMIENTOS ESPECIALES Y PERMISOS REQUERIDOS	PROCEDIMIENTOS	
	SI	NO
Excavación con maquinaria.	<input checked="" type="checkbox"/>	<input type="checkbox"/>
lizaje de cargas con telex	<input checked="" type="checkbox"/>	<input type="checkbox"/>
lizaje de cargas con maquinaria.	<input checked="" type="checkbox"/>	<input type="checkbox"/>

DETERMINACION DE PELIGROS Y RIESGOS EN LA ACTIVIDAD A REALIZAR

ETAPAS DEL TRABAJO	RIESGOS POTENCIALES	MEDIDAS PARA CONTROLAR LOS RIESGOS
Tendido del Material base clase 2	Moquinorric	E.P.P.
Compartida de Material base 2	Moquinorric	E.P.P.
Manguetas del Sero Estructural	golpes, caída, daño Cabel	E.P.P.
Pintura de Sero Estructural	Daño pulmonar	E.P.P.

NOMBRE: Jeferson Parra

NOMBRE: Ing. Wellington Grato

FIRMA DEL CAPATAZ O ENCARGADO

FIRMA DEL ING. DE CAMPO Y/O RESIDENTE

FIRMA DE FISCALIZACION



SISTEMA DE GESTIÓN DE SEGURIDAD, SALUD OCUPACIONAL Y MEDIO AMBIENTE

HOJA 2

ANÁLISIS SEGURO DE TRABAJO (AST)

AST

FECHA: 05/11/22

HORA: 07:00 AM

Tendido de Material base obra 2

PERSONAL PARTICIPANTE DEL TRABAJO

Nº	PERSONAL	CARGO	FIRMA	Nº	PERSONAL	CARGO	FIRMA
1	Raura Johnson	Armero	<i>[Signature]</i>	13			
2	Alvarado Alex	Ayudante	<i>[Signature]</i>	14			
3	Mateo Guallo	Soldado	<i>[Signature]</i>	15			
4	Steven Salazar	Armero	<i>[Signature]</i>	16			
5	Eduardo Muñoz	Soldado	<i>[Signature]</i>	17			
6	Jonil Jorgos	Soldado	<i>[Signature]</i>	18			
7	Kevin Valero	Soldado	<i>[Signature]</i>	19			
8				20			
9				21			
10				22			
11				23			
12				24			

ARKO SISTEMA DE GESTIÓN DE SEGURIDAD, SALUD OCUPACIONAL Y MEDIO AMBIENTE

ANÁLISIS SEGURO DE TRABAJO (AST)

PROYECTO: PUENTE

EMPRESA: ARKO

SUPERVISOR / CAPATAZ RESPONSABLE: JEFERSON PARRA

TRABAJO O ACTIVIDAD: Tendido del Material Base clase 2

SECTOR DE TRABAJO: Puyupungo

ESPECIALIDAD: Mecánica

FECHA: 6/11/2011

HORA: 07:00

1.- ¿ Se identificó el EPP adecuado para la tarea: Casco de soldar, zapatos con puntera de acero sin cordones, gafas oscuras, guantes de soldador, protectores auditivos, arnes de seguridad, protector facial, delantal de cuero manguetas de cuero?

2.- ¿ El personal está capacitado para realizar la actividad?

4.- ¿ Para trabajos en altura se evaluó: --escaleras, accesos, líneas de vida, plataformas, andamios, arnes de seguridad?

5.- ¿ Para trabajos en espacios confinados se evaluó: escaleras, accesos, líneas de vida, andamios, arnes de seguridad?

PROCEDIMIENTOS ESPECIALES Y PERMISOS REQUERIDOS			
Procedimientos	SI	NO	
Excavación con maquinaria.	/		
lizaje de cargas con telles	/		
lizaje de cargas con maquinaria.	/		
Procedimientos			SI NO
Trabajos en alturas	/		/
Trabajos en espacios abiertos	/		/
Trabajos en espacios confinados.	/		/

ETAPAS DEL TRABAJO		RIESGOS POTENCIALES	MEDIDAS PARA CONTROLAR LOS RIESGOS
Tendido del Material Base clase 2		Magnética	
Comprobado base Material base clase 2		Magnético	
Manejo del Acero Estructural.		golpes, caídas, Derrío	
		Dolor	

NOMBRE: Jefferson Parra

NOMBRE: Ing. Wellington Guato

FIRMA DE CAPATAZ O ENCARGADO

FIRMA-BEL ING. DE CAMPO Y/O RESIDENTE

FIRMA DE FISCALIZACION



SISTEMA DE GESTIÓN DE SEGURIDAD, SALUD OCUPACIONAL Y MEDIO AMBIENTE
ANÁLISIS SEGURO DE TRABAJO (AST)

HOJA 2

AST

Tendido del Material
 FECHA: 06/11/22
 HORA: 07:00 AM

PERSONAL PARTICIPANTE DEL TRABAJO

N°	PERSONAL	CARGO	FIRMA	N°	PERSONAL	CARGO	FIRMA
1	Mateo Guallo	Soldador	<i>[Signature]</i>	13			
2	Alex Alvarado	Ayudante	<i>[Signature]</i>	14			
3	Steven Salazar	Ayudante	<i>[Signature]</i>	15			
4	Jeferson Parra	Ayudante	<i>[Signature]</i>	16			
5	Eduardo Muñoz	Sold	<i>[Signature]</i>	17			
6	Franco Valera	Soldador	<i>[Signature]</i>	18			
7	Samir Vargas	Soldador	<i>[Signature]</i>	19			
8				20			
9				21			
10				22			
11				23			
12				24			



SISTEMA DE GESTIÓN DE SEGURIDAD, SALUD OCUPACIONAL Y MEDIO AMBIENTE

ANÁLISIS SEGURO DE TRABAJO (AST)

PROYECTO: PUENTE

EMPRESA: ARKO

SUPERVISOR / CAPATAZ RESPONSABLE: JEFERSON PARRA

TRABAJO O ACTIVIDAD: Montaje de Base Estructural

SECTOR DE TRABAJO: Puyupungo

ESPECIALIDAD: Mecanico

FECHA: 07/11/22

HORA: 07:00

1.- ¿ Se identificó el EPP adecuado para la tarea: Casco de soldar, zapatos con puntera de acero sin cordones, gafas oscuras, guantes de soldador, protectores auditivos, arnés de seguridad, protector facial, delantal de cuero manguetas de cuero?

2.- ¿ El personal está capacitado para realizar la actividad?

4.- ¿ Para trabajos en altura se evaluó: escaleras, accesos, líneas de vida, plataformas, andamios, arnes de seguridad?

5.- ¿ Para trabajos en espacios confinados se evaluó: escaleras, accesos, líneas de vida, andamios, arnes de seguridad?

PROCEDIMIENTOS ESPECIALES Y PERMISOS REQUERIDOS		SI	NO
Procedimientos	Procedimientos		
Excavación con maquinaria.	Trabajos en alturas	/	/
izaje de cargas con teclies	Trabajos en espacios abiertos	/	/
izaje de cargas con maquinaria.	Trabajos en espacios confinados.	/	/

DETERMINACION DE PELIGROS Y RIESGOS EN LA ACTIVIDAD A REALIZAR		RIESGOS POTENCIALES	MEDIDAS PARA CONTROLAR LOS RIESGOS
ETAPAS DEL TRABAJO			
Montaje del base Estructural	Caida de Alturas.		E.P.R.
Suministro y montaje laminas de taladrado.	Logistica.		E.P.R.
Adiestro de galvanizados mini traqueado arco	Caida y golpes		E.P.R.
e = 0,40 m (montef)			
Placas de Neopreno reforzado D570	golpes		E.P.R.

NOMBRE: Jefferson Parra

NOMBRE: Ing. Wellington Guado

FIRMA DEL CAPATAZ O ENCARGADO

FIRMA-BELING-DE CAMPO Y/O RESIDENTE

FIRMA DE FISCALIZACION



SISTEMA DE GESTIÓN DE SEGURIDAD, SALUD OCUPACIONAL Y MEDIO AMBIENTE

HOJA 2

ANÁLISIS SEGURO DE TRABAJO (AST)

AST

FECHA: 27/11/22 HORA: 07:00

Montaje del Sero

PERSONAL PARTICIPANTE DEL TRABAJO

N°	PERSONAL	CARGO	FIRMA	N°	PERSONAL	CARGO	FIRMA
1	Mateo Cuatlo	Soldador	[Firma]	13			
2	Alex Alvarado	Ayudante	[Firma]	14			
3	Steven Solari	Ayudante	[Firma]	15			
4	Jelerson Paria	Ayudante	[Firma]	16			
5	Jamil Vargas	Soldador	[Firma]	17			
6	Eduardo Muñoz	Soldador	[Firma]	18			
7	Kevin Vidarico	Soldador	[Firma]	19			
8				20			
9				21			
10				22			
11				23			
12				24			



SISTEMA DE GESTIÓN DE SEGURIDAD, SALUD OCUPACIONAL Y MEDIO AMBIENTE

HOJA 2

ANÁLISIS SEGURO DE TRABAJO (AST)

AST

FECHA:

HORA:

08/11/22 07:00h

Montepa del Aro Estructural

PERSONAL PARTICIPANTE DEL TRABAJO

N°	PERSONAL	CARGO	FIRMA	N°	PERSONAL	CARGO	FIRMA
1	Mateo Guallo	Soldador		13			
2	Alex Alvarado	Ayudante		14			
3	Steven Salazar	Ayudante		15			
4	Jesús Parra	Ayudante		16			
5	Edoardo Moños	Edo		17			
6	Juan Vargas	Soldador		18			
7	Kevin Valerozo	Soldador		19			
8				20			
9				21			
10				22			
11				23			
12				24			



SISTEMA DE GESTIÓN DE SEGURIDAD, SALUD OCUPACIONAL Y MEDIO AMBIENTE

HOJA 1

ANÁLISIS SEGURO DE TRABAJO (AST)

AST

PROYECTO PUENTE	EMPRESA: ARKO	SUPERVISOR / CAPATAZ RESPONSABLE: JEFERSON PARRA
TRABAJO O ACTIVIDAD: Montaje del Acero Estructural.	SECTOR DE TRABAJO: Puyupungo	FECHA: 9/11/22
	ESPECIALIDAD: Meconica	HORA: 07:00

1.- ¿ Se identificó el EPP adecuado para la tarea: Casco de soldar, zapatos con puntera de acero sin cordones, gafas oscuras, guantes de soldador, protectores auditivos, amés de seguridad, protector facial, delantal de cuero manguetas de cuero?

2.- ¿ El personal está capacitado para realizar la actividad?

4.- ¿Para trabajos en altura se evaluó: escaleras, accesos, líneas de vida, plataformas, andamios, arnes de seguridad ?

5.- ¿Para trabajos en espacios confinados se evaluó: escaleras, accesos, líneas de vida, andamios, arnes de seguridad ?

PROCEDIMIENTOS ESPECIALES Y PERMISOS REQUERIDOS		Procedimientos	
SI	NO	SI	NO

ETAPAS DEL TRABAJO		RIESGOS POTENCIALES	MEDIDAS PARA CONTROLAR LOS RIESGOS
Montaje del Acero Estructural.		Caida de Alturas.	E.P.P.
Suministro y Montaje de armadura del entablado		Exposición	E.P.P.
Asfalto RC-250 para Impermeación		Manejo de materiales	E.P.P.
C. Probadura de armiger está mezclando en planta e=2'		Manejo de materiales	E.P.P.
adiento de galvanumen mini troques todo Curvo e= 0.40mm (montaje)		Caida de Alturas	E.A.P.

NOMBRE: Jeferson Parra	NOMBRE: Ing. Wellington Guato
FIRMA DEL CAPATAZ O ENCARGADO	FIRMA DEL ING. DE CAMPO Y/O RESIDENTE
	FIRMA DE FISCALIZACIÓN



SISTEMA DE GESTIÓN DE SEGURIDAD, SALUD OCUPACIONAL Y MEDIO AMBIENTE
ANÁLISIS SEGURO DE TRABAJO (AST)

HOJA 2

AST

FECHA: 09/11/22

HORA: 07:00 A.

Montaña del Vero Estructural

PERSONAL PARTICIPANTE DEL TRABAJO

N°	PERSONAL	CARGO	FIRMA	N°	PERSONAL	CARGO	FIRMA
1	Parrsa Jefferson	Armero	<i>[Signature]</i>	13			
2	Alvarado Alex	Arma	<i>[Signature]</i>	14			
3	Mateo Guacho	Sobador	<i>[Signature]</i>	15			
4	Steven Salazar	Arriente	<i>[Signature]</i>	16			
5	Edoardo Muñoz	Sdd	<i>[Signature]</i>	17			
6	Jonnat Vargas	Sdd	<i>[Signature]</i>	18			
7	Kevin Valarezo	Sdd	<i>[Signature]</i>	19			
8				20			
9				21			
10				22			
11				23			
12				24			



SISTEMA DE GESTIÓN DE SEGURIDAD, SALUD OCUPACIONAL Y MEDIO AMBIENTE
ANÁLISIS SEGURO DE TRABAJO (AST)

PROYECTO: PUENTE
EMPRESA: ARKO
SUPERVISOR / CAPATAZ RESPONSABLE: JEFERSON PARRA

TRABAJO O ACTIVIDAD: Pintura Artística Tipo Serpiente
SECTOR DE TRABAJO: Puyupungo
ESPECIALIDAD: Mecánica
FECHA: 10/11/2014
HORA: 07:00 AM

1.- ¿ Se identificó el EPP adecuado para la tarea: Casco de soldar, zapatos con puntera de acero sin cordones, gafas oscuras, guantes de soldador, protectores auditivos, arnés de seguridad, protector facial, delantal de cuero manguetas de cuero?

2.- ¿ El personal está capacitado para realizar la actividad?

4.- ¿ Para trabajos en altura se evaluó: escaleras, accesos, líneas de vida, plataformas, andamios, arnes de seguridad?

5.- ¿ Para trabajos en espacios confinados se evaluó: escaleras, accesos, líneas de vida, andamios, arnes de seguridad?

PROCEDIMIENTOS ESPECIALES Y PERMISOS REQUERIDOS		SI	NO
Procedimientos	Procedimientos	<input checked="" type="checkbox"/>	<input type="checkbox"/>
Excavación con maquinaria.	Trabajos en alturas	<input checked="" type="checkbox"/>	<input type="checkbox"/>
Izaje de cargas con telefe	Trabajos en espacios abiertos	<input checked="" type="checkbox"/>	<input type="checkbox"/>
Izaje de cargas con maquinaria.	Trabajos en espacios confinados.	<input checked="" type="checkbox"/>	<input type="checkbox"/>

ETAPAS DEL TRABAJO	RIESGOS POTENCIALES	MEDIDAS PARA CONTROLAR LOS RIESGOS
Pintura Artística Tipo Serpiente	Caida de Alturas	E.P.P.

NOMBRE: Jeferson Parra
NOMBRE: Ing. Wellington Guata
FIRMA DEL CAPATAZ O ENCARGADO
FIRMA DEL INS. DE CAMPO Y/O RESIDENTE
FIRMA DE FISCALIZACION



SISTEMA DE GESTIÓN DE SEGURIDAD, SALUD OCUPACIONAL Y MEDIO AMBIENTE

HOJA 2

ANÁLISIS SEGURO DE TRABAJO (AST)

AST

FECHA: 10/11/92 HORA: 07:00 pm

Pintura Artística Tipo Serpiente

PERSONAL PARTICIPANTE DEL TRABAJO

N°	PERSONAL	CARGO	FIRMA	N°	PERSONAL	CARGO	FIRMA
1	Matteo Guallo	Soldador		13			
2	Alex Alvarado	Asistente		14			
3	Steven Salazar	Asistente		15			
4	Jefferon Paria	Asesor		16			
5	Eduardo Muñoz	Soldador		17			
6	Hermin Valeroza	Soldador		18			
7	Somil Vargas	Soldador		19			
8				20			
9				21			
10				22			
11				23			
12				24			

ARCO SISTEMA DE GESTIÓN DE SEGURIDAD, SALUD OCUPACIONAL Y MEDIO AMBIENTE

ANÁLISIS SEGURO DE TRABAJO (AST)

PROYECTO: PUENTE

EMPRESA: ARKO

SUPERVISOR / CAPATAZ RESPONSABLE: JEFERSON PARRA

TRABAJO O ACTIVIDAD: Pintura artística tipo Serpente

SECTOR DE TRABAJO: Puyupungo

ESPECIALIDAD: Mecánico

FECHA: 11/01/22

HORA: 07:00

1.- ¿ Se identificó el EPP adecuado para la tarea: Casco de soldar, zapatos con puntera de acero sin cordones, gafas oscuras, guantes de soldador, protectores auditivos, amés de seguridad, protector facial, delantal de cuero manguetas de cuero?

2.- ¿ El personal está capacitado para realizar la actividad?

4.- ¿Para trabajos en altura se evaluó: escaleras, accesos, líneas de vida, plataformas, andamios, arnes de seguridad ?

5.- ¿Para trabajos en espacios confinados se evaluó: escaleras, accesos, líneas de vida, andamios, arnes de seguridad ?

PROCEDIMIENTOS ESPECIALES Y PERMISOS REQUERIDOS		SI	NO
Procedimientos	Procedimientos	/	/
Excavación con maquinaria.	Trabajos en alturas	/	/
Izaje de cargas con telas	Trabajos en espacios abiertos	/	/
Izaje de cargas con maquinaria.	Trabajos en espacios confinados.	/	/

ETAPAS DEL TRABAJO	RIESGOS POTENCIALES	MEDIDAS PARA CONTROLAR LOS RIESGOS
Pintura artística tipo Serpiente	Caida de Alturas	

NOMBRE: Jeferson Parra

NOMBRE: Ing. Wellington Guato

FIRMA DEL CAPATAZ O ENCARGADO

FIRMA DEL ING. DE CAMPO Y/O RESIDENTE

FIRMA DE FISCALIZACION



SISTEMA DE GESTIÓN DE SEGURIDAD, SALUD OCUPACIONAL Y MEDIO AMBIENTE
ANÁLISIS SEGURO DE TRABAJO (AST)

HOJA 2

AST

Proyecto: *Estadística*

FECHA: *11/11/22*

HORA: *07:00 AM*

PERSONAL PARTICIPANTE DEL TRABAJO

N°	PERSONAL	CARGO	FIRMA	N°	PERSONAL	CARGO	FIRMA
1	Matteo Ovallo	Soldado	<i>[Signature]</i>	13			
2	Alex Alvarado	Ayudante	<i>[Signature]</i>	14			
3	Steven Salazar	Ayudante	<i>[Signature]</i>	15			
4	Jesús Páez	Ayudante	<i>[Signature]</i>	16			
5	Edwardo Muñoz	Soldado	<i>[Signature]</i>	17			
6	Jamil Vargas	Soldado	<i>[Signature]</i>	18			
7	Keni Vidarzo	Soldado	<i>[Signature]</i>	19			
8				20			
9				21			
10				22			
11				23			
12				24			



SISTEMA DE GESTIÓN DE SEGURIDAD, SALUD OCUPACIONAL Y MEDIO AMBIENTE

HOJA 1

AST

ANÁLISIS SEGURO DE TRABAJO (AST)

PROYECTO PUENTE	EMPRESA: ARCO	SUPERVISOR / CAPATAZ RESPONSABLE: JEFERSON PARRA
TRABAJO O ACTIVIDAD: <i>Excavación para cunetas.</i>	SECTOR DE TRABAJO: Puyupungo	FECHA: <i>12/11/22</i>
	ESPECIALIDAD: <i>Mecánica.</i>	HORA: <i>07.00</i>

1.- ¿ Se identificó el EPP adecuado para la tarea: Casco de soldar, zapatos con puntera de acero sin cordones, gafas oscuras, guantes de soldador, protectores auditivos, arnés de seguridad, protector facial, delantal de cuero manguetas de cuero?

2.- ¿ El personal está capacitado para realizar la actividad?

4.- ¿Para trabajos en altura se evaluó: escaleras, accesos, líneas de vida, plataformas, andamios, arnes de seguridad?

5.- ¿Para trabajos en espacios confinados se evaluó: escaleras, accesos, líneas de vida, andamios, arnes de seguridad?

PROCEDIMIENTOS ESPECIALES Y PERMISOS REQUERIDOS		PROCEDIMIENTOS	
SI	NO	SI	NO
<input checked="" type="checkbox"/>	<input type="checkbox"/>	Trabajos en alturas	<input type="checkbox"/>
<input checked="" type="checkbox"/>	<input type="checkbox"/>	Trabajos en espacios abiertos	<input type="checkbox"/>
<input checked="" type="checkbox"/>	<input type="checkbox"/>	Trabajos en espacios confinados.	<input type="checkbox"/>

DETERMINACION DE PELIGROS Y RIESGOS EN LA ACTIVIDAD A REALIZAR

ETAPAS DEL TRABAJO	RIESGOS POTENCIALES	MEDIDAS PARA CONTROLAR LOS RIESGOS
<i>Excavación para cunetas. En cobrado de cunetas</i>	<i>Moquinario golpes pinchazos</i>	<i>EPP EPP</i>

NOMBRE: Jeferson Parra	NOMBRE: Ing. Wellington Guabo
FIRMA DEL CAPATAZ O ENCARGADO	FIRMA DEL ING. DE CAMPO Y/O RESIDENTE
	FIRMA DE FISCALIZACION



SISTEMA DE GESTIÓN DE SEGURIDAD, SALUD OCUPACIONAL Y MEDIO AMBIENTE

HOJA 2

ANÁLISIS SEGURO DE TRABAJO (AST)

AST

FECHA:

HORA:



Excavación para cunetas

12/11/22

07:00

PERSONAL PARTICIPANTE DEL TRABAJO

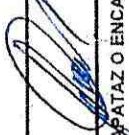
N°	PERSONAL	CARGO	FIRMA	N°	PERSONAL	CARGO	FIRMA
1	Matteo Cuallo	Soldador		13			
2	Alex Alvarado	Arriante		14			
3	Steven Salazar	Arriante		15			
4	Jesús Parra	Arriante		16			
5	Famil Votares	Sold		17			
6	Eduard Manó	Sold		18			
7	Kevin Votares	Sold		19			
8				20			
9				21			
10				22			
11				23			
12				24			

ARCO		SISTEMA DE GESTIÓN DE SEGURIDAD, SALUD OCUPACIONAL Y MEDIO AMBIENTE		HOJA 1	
ANÁLISIS SEGURO DE TRABAJO (AST)				AST	
PROYECTO PUENTE		EMPRESA: ARKO		SUPERVISOR / CAPATAZ RESPONSABLE: JEFERSON PARRA	
TRABAJO O ACTIVIDAD: <i>Excavación para cunetas</i>		SECTOR DE TRABAJO: Puyupungo		ESPECIALIDAD: <i>Mecan. civil</i>	
				FECHA: <i>13/11/22</i>	
				HORA: <i>07:00 PM</i>	
1.- ¿ Se identificó el EPP adecuado para la tarea: Casco de soldar, zapatos con puntera de acero sin cordones, gafas oscuras, guantes de soldador, protectores auditivos, arnes de seguridad, protector facial, delantal de cuero manguetas de cuero?		/		/	
2.- ¿ El personal está capacitado para realizar la actividad?		/		/	
PROCEDIMIENTOS ESPECIALES Y PERMISOS REQUERIDOS					
Excavación con maquinaria.		SI		NO	
Lizaje de cargas con teclies					
Lizaje de cargas con maquinaria.					
DETERMINACION DE PELIGROS Y RIESGOS EN LA ACTIVIDAD A REALIZAR					
ETAPAS DEL TRABAJO		RIESGOS POTENCIALES		MEDIDAS PARA CONTROLAR LOS RIESGOS	
<i>Excavación para cunetas</i>		<i>Magnético</i>		<i>EPP</i>	
<i>Protección Mecánica de Pavimento</i>		<i>Caida libre e objetos</i>		<i>EPP</i>	
<i>Encendido de cunetas</i>		<i>golpes y caídas</i>		<i>EPP</i>	
NOMBRE: Jeferson Parra		NOMBRE: Ing. Wellington Gato		NOMBRE:	
					
FIRMA DEL CAPATAZ O ENCARGADO		FIRMA DEL ING. DE CAMPO Y/O RESIDENTE		FIRMA DE FISCALIZACION	



SISTEMA DE GESTIÓN DE SEGURIDAD, SALUD OCUPACIONAL Y MEDIO AMBIENTE

HOJA 2

ANÁLISIS SEGURO DE TRABAJO (AST)

AST

FECHA:

13/11/22



HORA:

07.00 AM

Excavación para Casetas

PERSONAL PARTICIPANTE DEL TRABAJO

Nº	PERSONAL	CARGO	FIRMA	Nº	PERSONAL	CARGO	FIRMA
1	Mateo Guallo	Soldador	[Signature]	13			
2	Alex Alvarado	Ayudante	[Signature]	14			
3	Steven Salazar	Ayudante	[Signature]	15			
4	Joshua Poma	Ayudante	[Signature]	16			
5	Eduardo Muñoz	Soldador	[Signature]	17			
6	Karin Valero	Soldador	[Signature]	18			
7	Juanil Vargas	Soldador	[Signature]	19			
8				20			
9				21			
10				22			
11				23			
12				24			

ARCO		SISTEMA DE GESTIÓN DE SEGURIDAD, SALUD OCUPACIONAL Y MEDIO AMBIENTE		HOJA 1	
ANÁLISIS SEGURO DE TRABAJO (AST)				AST	
PROYECTO		EMPRESA:		SUPERVISOR / CAPATAZ RESPONSABLE:	
PUENTE		ARCO		JEFERSON PARRA	
TRABAJO O ACTIVIDAD:		SECTOR DE TRABAJO:		FECHA:	
Cuerpos Hormigon $f_{cc} = 180 \text{ kg/cm}^2$		Puyupungo		14/11/99	
ESPECIALIDAD:		HORA:		07:00	
Civil / Mecánica					
1.- ¿Se identificó el EPP adecuado para la tarea: Casco de soldar, zapatos con puntera de acero sin cordones, gafas oscuras, guantes de soldador, protectores auditivos, arnes de seguridad, protector facial, delantal de cuero manguletas de cuero?		1		1	
2.- ¿El personal está capacitado para realizar la actividad?		1		1	
PROCEDIMIENTOS ESPECIALES Y PERMISOS REQUERIDOS		SI		NO	
Excavación con maquinaria.		1		1	
Lizaje de cargas con telas		1		1	
Lizaje de cargas con maquinaria.		1		1	
PROCEDIMIENTOS		SI		NO	
Trabajos en alturas		1		1	
Trabajos en espacios abiertos		1		1	
Trabajos en espacios confinados.		1		1	
4.- ¿Para trabajos en altura se evaluó: escaleras, accesos, líneas de vida, plataformas, andamios, arnes de seguridad?		1		1	
5.- ¿Para trabajos en espacios confinados se evaluó: escaleras, accesos, líneas de vida, andamios, arnes de seguridad?		1		1	
RIESGOS POTENCIALES		Daño Ocular.		EPP	
golpes.				EPP	
ETAPAS DEL TRABAJO		MEDIDAS PARA CONTROLAR LOS RIESGOS			
Cuerpos Hormigon $f_{cc} = 180 \text{ kg/cm}^2$		Daño Ocular.		EPP	
limpieza general y retiro de del		golpes.		EPP	
compartido					
NOMBRE: Jeferson Parra		NOMBRE:			
					
FIRMA DEL CAPATAZ O ENCARGADO		FIRMA DEL ING. DE CAMPO Y/O RESIDENTE		FIRMA DE FISCALIZACION	

SISTEMA DE GESTIÓN DE SEGURIDAD, SALUD OCUPACIONAL Y MEDIO AMBIENTE

AST

ANÁLISIS SEGURO DE TRABAJO (AST)

FECHA: 14/11/22 HORA: 07:00 AM

Concretos Hormigon S de RL 180000 / cm

PERSONAL PARTICIPANTE DEL TRABAJO

N°	PERSONAL	CARGO	FIRMA	N°	PERSONAL	CARGO	FIRMA
1	Mateo Guato	Soldador	<i>[Signature]</i>	13			
2	Alex Alvarado	Ayudante	<i>[Signature]</i>	14			
3	Steven Salazar	Ayudante	<i>[Signature]</i>	15			
4	Jeferson Raso	Armero	<i>[Signature]</i>	16			
5	Josail Vargas	Sold	<i>[Signature]</i>	17			
6	Jenny Valverde	Sold.	<i>[Signature]</i>	18			
7	Eduardo Merino	Sold	<i>[Signature]</i>	19			
8				20			
9				21			
10				22			
11				23			
12				24			



SISTEMA DE GESTIÓN DE SEGURIDAD, SALUD OCUPACIONAL Y MEDIO AMBIENTE

HOJA 2

ANÁLISIS SEGURO DE TRABAJO (AST)

AST

CUNETA Hormigon Arc 180 hrs / con
 FECHA: 15/11/02 HORA: 07:00 SA

PERSONAL PARTICIPANTE DEL TRABAJO

N°	PERSONAL	CARGO	FIRMA	N°	PERSONAL	CARGO	FIRMA
1	Mateo Guallo	Soldador	<i>[Signature]</i>	13			
2	Alex Alvarado	Avantista	<i>[Signature]</i>	14			
3	Steven Salazar	Avantista	<i>[Signature]</i>	15			
4	Jeferson Parra	Auxiliar	<i>[Signature]</i>	16			
5	EdUARdo MORALES	Sold	<i>[Signature]</i>	17			
6	Kevin Valero	Sold	<i>[Signature]</i>	18			
7	Juan Valeros	Sold	<i>[Signature]</i>	19			
8				20			
9				21			
10				22			
11				23			
12				24			

ANEXO 4

**PERMISOS DE TRABAJO SEGÚN LAS ACTIVIDADES A
REALIZARSE**



PERMISO PARA TRABAJO

PERMISO

Página 1 de 2

EMPRESA: ARKO

PROYECTO: PUENTE SOBRE EL RIO PUYO SECTOR PUYUPUNGO

Fecha: 21/11/22 07:00 AM

ACTIVIDAD: Suministro y Fabricación de Acero Estructural 1500

DESCRIPCIÓN DEL TRABAJO

Trabajos en alturas (/) Trabajos con fuego (/) Trabajos eléctricos (/) Trabajos en espacios abiertos (/)
 Trabajos a nivel de suelo (/) trabajos con izaje (/) Trabajos con izaje con maquinaria (/)

HERRAMIENTA, EPP Y EQUIPO A VERIFICAR ANTES DE INICIAR EL TRABAJO (MARCAR EN EL RECUADRO)

ARNES CON LINEAS DE VIDA <input type="checkbox"/>	EXTINTOR <input type="checkbox"/>	LONA ANTI-CHISPA <input type="checkbox"/>	PULIDORA <input type="checkbox"/>
GUANTES NAPA <input type="checkbox"/>	CALZADO CON PUNTERA DE ACERO <input type="checkbox"/>	MINIPULIDOR <input type="checkbox"/>	MANGUETAS DE CUERO <input type="checkbox"/>
CASCO <input type="checkbox"/>	BOTIQUIN <input type="checkbox"/>	HERRAMIENTA MANUAL <input type="checkbox"/>	ANDAMIOS <input type="checkbox"/>
PROTECTOR FACIAL <input type="checkbox"/>	SOLDADURA CONTINUA <input type="checkbox"/>	TALADRO <input type="checkbox"/>	ESCALERA <input type="checkbox"/>
PROTECTOR AUDITIVO <input type="checkbox"/>	JUEGO DE LLAVE <input type="checkbox"/>	MOTOSOLDADORA <input type="checkbox"/>	MASCARILLA CONTRA POLVOS <input type="checkbox"/>
SEÑALIZACION <input type="checkbox"/>	SOLDADURA POR ARCO <input type="checkbox"/>	GENERADOR <input type="checkbox"/>	GUANTES API <input type="checkbox"/>
CINTA DE CUERO <input type="checkbox"/>	CINTA DE SEGURIDAD <input type="checkbox"/>	COSCO DE SOLDAR <input type="checkbox"/>	COMBOS <input type="checkbox"/>

PRINCIPALES ACTIVIDADES A REALIZAR:	SIMBOLOS					RIESGOS POTENCIALES	MEDIDAS DE PREVENCION DE RIESGOS
	Q	G	A	C	E		
1. Suministro y Fabricación de Acero Estructural						Ergonomico	1. EPP
2. Montaje del Acero 1500		/		/			2. EPP
3. Material de Base clase 2						Ergonomico	3. E.P.P
4. Transporte de Material por 2		/		/		Transporte	4. E.P.P
5.							5.
6.							6.
7.							7.
8.							8.

Q = Quemaduras G = golpes A = Asfixia C = Caídas E = Electrocuación

ANTES DE INICIAR UN TRABAJO, GASTAR UN MINUTO Y ANTES DE:

	SI	NO
1. ¿He identificado todas las energías peligrosas y están controladas adecuadamente?	/	
2. ¿Se exactamente qué voy a hacer y como lo voy a hacer, sin correr riesgos?	/	
3. ¿Tengo bien entendido el procedimiento para realizar el trabajo?	/	
4. ¿Las herramientas y el equipo que voy a utilizar son adecuadas y están en buen estado?	/	
5. ¿El equipo de protección personal, para este trabajo es el adecuado y está en condición segura de uso?	/	
6. ¿Tengo todos los recursos para trabajar de forma segura?	/	
7. ¿El área donde voy a trabajar, está limpia, ordenada y segura?	/	
8. ¿Estoy física y anímicamente habilitado para realizar este trabajo?	/	
9. ¿El trabajo ha sido planeado para hacerlo seguro y sin apresuramiento?	/	
10. ¿Los andamios o escaleras están armados de manera segura?	/	
11. ¿Están las máquinas herramientas preparadas para el trabajo?	/	

Conformidad y autorización de las actividades.

Comentarios y Observaciones:

Compliendo con lo Planificado

Nombre y firma del capataz o encargado del grupo.

Jefferson Parra

Hora: 07:00 am

Nombre y firma del Ing. de campo y/o residente.

Ing. Wellington Guato

Hora: 07:00 am

Nombre y Firma de fiscalización.

Hora: 07:00 am



PERMISO DE TRABAJO

PERMISO MECÁNICO

Pag. 2 de 2

Suministro y fabricación de Negro Estructural

FECHA: 01/11/22

HORA DE PERMISO: 02:00 AM

CONFORMADO DEL PERSONAL

Nº	NOMBRES Y APELLIDOS	CARGO	FIRMA
1	Mateo Guallo	Soldador	
2	Alex Alvarado	Ayudante	
3	Eduardo Muñoz	Soldador	
4	Steven Salazar	Ayudante	
5	Jelerson Parra	Armero	
6	Jamil Vargas	Soldador	
7	Kevin Valeriano	Soldador	
8			
9			
10			
11			
12			
13			
14			
15			
16			
17			
18			



PERMISO PARA TRABAJO

PERMISO

Página 1 de 2

EMPRESA: ARKO

PROYECTO: PUENTE SOBRE EL RIO PUYO SECTOR PUYUPUNGO

Fecha: 2-11-22 07:00

ACTIVIDAD: *Suministro y fabricación de acero Estructural S500*

DESCRIPCION DEL TRABAJO

Trabajos en alturas (✓) Trabajos con fuego (✓) Trabajos eléctricos (✓) Trabajos en espacios abiertos (✓)

Trabajos a nivel de suelo (✓) trabajos con izaje (✓) Trabajos con izaje con maquinaria (✓)

HERRAMIENTA, EPP Y EQUIPO A VERIFICAR ANTES DE INICIAR EL TRABAJO (MARCAR EN EL RECUADRO)

ARNES CON LINEAS DE VIDA <input type="checkbox"/>	EXTINTOR <input type="checkbox"/>	LONA ANTI-CHISPA <input type="checkbox"/>	PULIDORA <input type="checkbox"/>
GUANTES NAPA <input type="checkbox"/>	CALZADO CON PUNTERA DE ACERO <input type="checkbox"/>	MINIPULIDOR <input type="checkbox"/>	MANGUETAS DE CUERO <input type="checkbox"/>
CASCO <input type="checkbox"/>	BOTIQUIN <input type="checkbox"/>	HERRAMIENTA MANUAL <input type="checkbox"/>	ANDAMIOS <input type="checkbox"/>
PROTECTOR FACIAL <input type="checkbox"/>	SOLDADURA CONTINUA <input type="checkbox"/>	TALADRO <input type="checkbox"/>	ESCALERA <input type="checkbox"/>
PROTECTOR AUDITIVO <input type="checkbox"/>	JUEGO DE LLAVE <input type="checkbox"/>	MOTOSOLDADORA <input type="checkbox"/>	MASCARILLA CONTRA POLVOS <input type="checkbox"/>
PROTECCION OJOS <input type="checkbox"/>	SOLDADURA POR ARCO <input type="checkbox"/>	GENERADOR <input type="checkbox"/>	GUANTES API <input type="checkbox"/>
GUANTES DE CUERO <input type="checkbox"/>	CINTA DE SEGURIDAD <input type="checkbox"/>	COSCO DE SOLDAR <input type="checkbox"/>	COMBOS <input type="checkbox"/>

PRINCIPALES ACTIVIDADES A REALIZAR:	SIMBOLOS					RIESGOS POTENCIALES	MEDIDAS DE PREVENCION DE RIESGOS
	Q	G	A	C	E		
1. <i>Suministro y fabricación de Acero S500</i>						<i>Logístico</i>	1. <i>E.P.P.</i>
2. <i>Montaje del Acero Estructural S500</i>						<i>Caída de Altura</i>	2. <i>E.P.P.</i>
3. <i>Colocación del Material base chapa.</i>						<i>Logístico</i>	3. <i>E.P.P.</i>
4. <i>Transporte de Material de base</i>						<i>Transporte</i>	4. <i>E.P.P.</i>
5. <i>clase B.</i>							5.
6.							6.
7.							7.
8.							8.

Q = Quemaduras G = golpes A = Asfixia C = Caídas E = Electrocuación

ANTES DE INICIAR UN TRABAJO DEBESE VERIFICAR Y ANALIZAR:

	SI	NO
1. ¿He identificado todas las energías peligrosas y están controladas adecuadamente?	✓	
2. ¿Se exactamente qué voy a hacer y como lo voy a hacer, sin correr riesgos?	✓	
3. ¿Tengo bien entendido el procedimiento para realizar el trabajo?	✓	
4. ¿Las herramientas y el equipo que voy a utilizar son adecuadas y están en buen estado?	✓	
5. ¿El equipo de protección personal, para este trabajo es el adecuado y está en condición segura de uso?	✓	
6. ¿Tengo todos los recursos para trabajar de forma segura?	✓	
7. ¿El área donde voy a trabajar, está limpia, ordenada y segura?	✓	
8. ¿Estoy física y anímicamente habilitado para realizar este trabajo?	✓	
9. ¿El trabajo ha sido planeado para hacerlo seguro y sin apresuramiento?	✓	
10. ¿Los andamios o escaleras están armados de manera segura?	✓	
11. ¿Están las máquinas herramientas preparadas para el trabajo?	✓	

Conformidad y autorización de las actividades.

Comentarios y Observaciones:

Nombre y firma del capataz o encargado del grupo.	Jefferson Parra	Hora: 07:00 am
Nombre y firma del Ing. de campo y/o residente.	Ing. Wellington Guato	Hora: 07:00 am
Nombre y Firma de fiscalización.		Hora: 07:00 am



PERMISO DE TRABAJO

PERMISO MECÁNICO

Pag. 2 de 2

FECHA:

Suministro y Fabricación
09-11-2022

HORA DE PERMISO:

07:00

CONFORMADO DEL PERSONAL

N°	NOMBRES Y APELLIDOS	CARGO	FIRMA
1	Mateo Guallo	Soldador	[Firma]
2	Kevin Valerozo	Soldador	[Firma]
3	Alex Alvarado	Ayudante	[Firma]
4	Eduardo Muñoz	Soldado	[Firma]
5	Steven Salazar	Ayudante	[Firma]
6	Jefferson Parra	Ayudante	[Firma]
7	Jamil Vargas	Sold	[Firma]
8			
9			
10			
11			
12			
13			
14			
15			
16			
17			
18			



PERMISO PARA TRABAJO

PERMISO

Página 1 de 2

EMPRESA: ARKO

PROYECTO: PUENTE SOBRE EL RIO PUYO SECTOR PUYUPUNGO

Fecha: 03/11/22 07:00 AM

ACTIVIDAD: *Suministro y fabricación de base estructural base*

DESCRIPCIÓN DEL TRABAJO

Trabajos en alturas () Trabajos con fuego () Trabajos eléctricos (/) Trabajos en espacios abiertos (/)

Trabajos a nivel de suelo (/) trabajos con izaje (/) Trabajos con izaje con maquinaria (/)

HERRAMIENTA, EPP Y EQUIPO A VERIFICAR ANTES DE INICIAR EL TRABAJO (MARCAR EN EL RECUADRO)

ARNES CON LINEAS DE VIDA <input type="checkbox"/>	EXTINTOR <input type="checkbox"/>	LONA ANTI-CHISPA <input type="checkbox"/>	PULIDORA <input type="checkbox"/>
GUANTES NAPA <input type="checkbox"/>	CALZADO CON PUNTERA DE ACERO <input type="checkbox"/>	MINIPULIDOR <input type="checkbox"/>	MANGUETAS DE CUERO <input type="checkbox"/>
CASCO <input type="checkbox"/>	BOTIQUIN <input type="checkbox"/>	HERRAMIENTA MANUAL <input type="checkbox"/>	ANDAMIOS <input type="checkbox"/>
PROTECTOR FACIAL <input type="checkbox"/>	SOLDADURA CONTINUA <input type="checkbox"/>	TALADRO <input type="checkbox"/>	ESCALERA <input type="checkbox"/>
PROTECTOR AUDITIVO <input type="checkbox"/>	JUEGO DE LLAVE <input type="checkbox"/>	MOTOSOLDADORA <input type="checkbox"/>	MASCARILLA CONTRA POLVOS <input type="checkbox"/>
ANILIZACION <input type="checkbox"/>	SOLDADURA POR ARCO <input type="checkbox"/>	GENERADOR <input type="checkbox"/>	GUANTES API <input type="checkbox"/>
ITAL DE CUERO <input type="checkbox"/>	CINTA DE SEGURIDAD <input type="checkbox"/>	COSCO DE SOLDAR <input type="checkbox"/>	COMBOS <input type="checkbox"/>

PRINCIPALES ACTIVIDADES A REALIZAR:

	SIMBOLOS					RIESGOS POTENCIALES	MEDIDAS DE PREVENCION DE RIESGOS
	Q	G	A	C	E		
1. <i>Suministro y fabricación de cerchas</i>						<i>Logística</i>	1.
2. <i>Montaje de base estructural base</i>		/		/			2.
3. <i>Materiales de base clase 2</i>		/		/			3.
4. <i>Transporte de Material de base</i>						<i>Transporte</i>	4.
5. <i>clase 2</i>							5.
6.							6.
7.							7.
8.							8.

Q = Quemaduras G = golpes A = Asfixia C = Caídas E = Electrocuación

ANTES DE INICIAR UN TRABAJO, DE CARTE UN MINUTO Y ANALIZA

	si	no
1. ¿He identificado todas las energías peligrosas y están controladas adecuadamente?	/	
2. ¿Se exactamente qué voy a hacer y como lo voy a hacer, sin correr riesgos?	/	
3. ¿Tengo bien entendido el procedimiento para realizar el trabajo?	/	
4. ¿Las herramientas y el equipo que voy a utilizar son adecuadas y están en buen estado?	/	
5. ¿El equipo de protección personal, para este trabajo es el adecuado y está en condición segura de uso?	/	
6. ¿Tengo todos los recursos para trabajar de forma segura?	/	
7. ¿El área donde voy a trabajar, está limpia, ordenada y segura?	/	
8. ¿Estoy física y anímicamente habilitado para realizar este trabajo?	/	
9. ¿El trabajo ha sido planeado para hacerlo seguro y sin apresuramiento?	/	
10. ¿Los andamios o escaleras están armados de manera segura?	/	
11. ¿Están las máquinas herramientas preparadas para el trabajo?	/	

Conformidad y autorización de las actividades.

Comentarios y Observaciones:

Nombre y firma del capataz o encargado del grupo.	Jefferson Parra	Hora: 07:00 am
Nombre y firma del Ing. de campo y/o residente.	Ing. Wellington Guato	Hora: 07:00 am
Nombre y Firma de fiscalización.		Hora: 07:00 am



CONSORCIO

PERMISO DE TRABAJO

PERMISO MECÁNICO

Pag. 2 de 2

Suministro y fabricación

FECHA: 03-11-2022

HORA DE PERMISO: 07:00 AM

CONFORMADO DEL PERSONAL

Nº	NOMBRES Y APELLIDOS:	CARGO	FIRMA
1	Mateo Guallo	Soldador	
2	Kevin Valarezo	Soldador	
3	Alex Alvarado	Ayudante	
4	Eduardo Muñoz	Soldador	
5	Steven Alfredo	Ayudante	
6	Jerson Parra	Armero	
7	Jamil Verges	Sold	
8			
9			
10			
11			
12			
13			
14			
15			
16			
17			
18			



PERMISO PARA TRABAJO

PERMISO

Página 1 de 2

EMPRESA: ARKO

PROYECTO: PUENTE SOBRE EL RIO PUYO SECTOR PUYUPUNGO

Fecha: 04/11/22 07:00 AM

ACTIVIDAD: Tendido del Material base clase 2 DESCRIPCION DEL TRABAJO

Trabajos en alturas (1) Trabajos con fuego (1) Trabajos eléctricos (1) Trabajos en espacios abiertos (1)
 Trabajos a nivel de suelo (1) trabajos con izaje (1) Trabajos con izaje con maquinaria (1)

HERRAMIENTA, EPP Y EQUIPO A VERIFICAR ANTES DE INICIAR EL TRABAJO (MARCAR EN EL RECUADRO)

ARNES CON LINEAS DE VIDA <input type="checkbox"/>	EXTINTOR <input type="checkbox"/>	LONA ANTI-CHISPA <input type="checkbox"/>	PULIDORA <input type="checkbox"/>
GUANTES NAPA <input type="checkbox"/>	CALZADO CON PUNTERA DE ACERO <input type="checkbox"/>	MINIPULIDOR <input type="checkbox"/>	MANGUETAS DE CUERO <input type="checkbox"/>
CASCO <input type="checkbox"/>	BOTIQUIN <input type="checkbox"/>	HERRAMIENTA MANUAL <input type="checkbox"/>	ANDAMIOS <input type="checkbox"/>
PROTECTOR FACIAL <input type="checkbox"/>	SOLDADURA CONTINUA <input type="checkbox"/>	TALADRO <input type="checkbox"/>	ESCALERA <input type="checkbox"/>
PROTECTOR AUDITIVO <input type="checkbox"/>	JUEGO DE LLAVE <input type="checkbox"/>	MOTOSOLDADORA <input type="checkbox"/>	MASCARILLA CONTRA POLVOS <input type="checkbox"/>
ALIZACION <input type="checkbox"/>	SOLDADURA POR ARCO <input type="checkbox"/>	GENERADOR <input type="checkbox"/>	GUANTES API <input type="checkbox"/>
ITAL DE CUERO <input type="checkbox"/>	CINTA DE SEGURIDAD <input type="checkbox"/>	COSCO DE SOLDAR <input type="checkbox"/>	COMBOS <input type="checkbox"/>

PRINCIPALES ACTIVIDADES A REALIZAR:	SIMBOLOS					RIESGOS POTENCIALES	MEDIDAS DE PREVENCION DE RIESGOS
	Q	G	A	C	E		
1. Tendido del Material base clase 2						Maquinaria	1. EPP
2. Compactado del Material base 2						Maquinaria	2. EPP
3. Montaje del Acero Estructural		1		1			3. EPP
4. Pintura de Acero		1	1	1			4. EPP
5.							5.
6.							6.
7.							7.
8.							8.

Q = Quemaduras G = golpes A = Asfixia C = Caídas E = Electrocuación

ANTES DE INICIAR UN TRABAJO, DETENTE UN MOMENTO Y ANLIZALO

	SI	NO
1. ¿He identificado todas las energías peligrosas y están controladas adecuadamente?	/	
2. ¿Se exactamente qué voy a hacer y como lo voy a hacer, sin correr riesgos?	/	
3. ¿Tengo bien entendido el procedimiento para realizar el trabajo?	/	
4. ¿Las herramientas y el equipo que voy a utilizar son adecuadas y están en buen estado?	/	
5. ¿El equipo de protección personal, para este trabajo es el adecuado y está en condición segura de uso?	/	
6. ¿Tengo todos los recursos para trabajar de forma segura?	/	
7. ¿El área donde voy a trabajar, está limpia, ordenada y segura?	/	
8. ¿Estoy física y anímicamente habilitado para realizar este trabajo?	/	
9. ¿El trabajo ha sido planeado para hacerlo seguro y sin apresuramiento?	/	
10. ¿Los andamios o escaleras están armados de manera segura?	/	
11. ¿Están las máquinas herramientas preparadas para el trabajo?	/	

Conformidad y autorización de las actividades.

Comentarios y Observaciones:

Compliado con lo Planificado

Nombre y firma del capataz o encargado del grupo.	Jefferson Parra	Hora: 07:00 am
Nombre y firma del Ing. de campo y/o residente.	Ing. Wellington Guajo	Hora: 07:00 am
Nombre y Firma de fiscalización.		Hora: 07:00 am



PERMISO DE TRABAJO

PERMISO MECÁNICO

Pag. 2 de 2

Tendido del Material

FECHA: 04/11/2022

HORA DE PERMISO: 07:00 AM

CONFORMADO DEL PERSONAL

N°	NOMBRES Y APELLIDOS	CARGO	FIRMA
1	Mateo Gualb	Soldador	
2	Kevin Valare		
3	Alex Alvarado	Ayudante	
4	Eduardo Muñoz	Soldador	
5	Steven Sabraz	Ayudante	
6	Jeferson Parra	Ayudante	
7	José Vergas	Sold	
8			
9			
10			
11			
12			
13			
14			
15			
16			
17			
18			



PERMISO PARA TRABAJO

PERMISO

Página 1 de 2

EMPRESA: ARKO

PROYECTO: PUENTE SOBRE EL RIO PUYO SECTOR PUYUPUNGO

Fecha: 05/11/22 07:00 AM

ACTIVIDAD: Tendido del Material Base 2

DESCRIPCIÓN DEL TRABAJO

Trabajos en alturas (1) Trabajos con fuego (1) Trabajos eléctricos (1) Trabajos en espacios abiertos (1)

Trabajos a nivel de suelo (1) trabajos con izaje (1) Trabajos con izaje con maquinaria (1)

HERRAMIENTA, EPP Y EQUIPO A VERIFICAR ANTES DE INICIAR EL TRABAJO (MARCAR EN EL RECUADRO)

ARNES CON LINEAS DE VIDA <input type="checkbox"/>	EXTINTOR <input type="checkbox"/>	LONA ANTI-CHISPA <input type="checkbox"/>	PULIDORA <input type="checkbox"/>
GUANTES NAPA <input type="checkbox"/>	CALZADO CON PUNTERA DE ACERO <input type="checkbox"/>	MINIPULIDOR <input type="checkbox"/>	MANGUETAS DE CUERO <input type="checkbox"/>
CASCO <input type="checkbox"/>	BOTIQUIN <input type="checkbox"/>	HERRAMIENTA MANUAL <input type="checkbox"/>	ANDAMIOS <input type="checkbox"/>
PROTECTOR FACIAL <input type="checkbox"/>	SOLDADURA CONTINUA <input type="checkbox"/>	TALADRO <input type="checkbox"/>	ESCALERA <input type="checkbox"/>
PROTECTOR AUDITIVO <input type="checkbox"/>	JUEGO DE LLAVE <input type="checkbox"/>	MOTOSOLDADORA <input type="checkbox"/>	MASCARILLA CONTRA POLVOS <input type="checkbox"/>
ALIZACION <input type="checkbox"/>	SOLDADURA POR ARCO <input type="checkbox"/>	GENERADOR <input type="checkbox"/>	GUANTES API <input type="checkbox"/>
TAL DE CUERO <input type="checkbox"/>	CINTA DE SEGURIDAD <input type="checkbox"/>	COSCO DE SOLDAR <input type="checkbox"/>	COMBOS <input type="checkbox"/>

PRINCIPALES ACTIVIDADES A REALIZAR:	SIMBOLOS					RIESGOS POTENCIALES	MEDIDAS DE PREVENCION DE RIESGOS
	Q	G	A	C	E		
1. Tendido del Material Base 2						Maquinaria	1. EPP
2. Compactado del Material Base 2						Maquinaria	2. EPP
3. Montaje del Nudo Estructural.		1		1			3. EPP
4. Pintura de Nudo Estructural		1	1	1			4. EPP
5.							5.
6.							6.
7.							7.
8.							8.

Q = Quemaduras G = golpes A = Asfixia C = Caídas E = Electrocuación

ANTES DE INICIAR UN TRABAJO, DETENTE UN MINUTO Y ANALIZA:

	SI	NO
1. ¿He identificado todas las energías peligrosas y están controladas adecuadamente?	/	
2. ¿Se exactamente qué voy a hacer y como lo voy a hacer, sin correr riesgos?	/	
3. ¿Tengo bien entendido el procedimiento para realizar el trabajo?	/	
4. ¿Las herramientas y el equipo que voy a utilizar son adecuadas y están en buen estado?	/	
5. ¿El equipo de protección personal, para este trabajo es el adecuado y está en condición segura de uso?	/	
6. ¿Tengo todos los recursos para trabajar de forma segura?	/	
7. ¿El área donde voy a trabajar, está limpia, ordenada y segura?	/	
8. ¿Estoy física y anímicamente habilitado para realizar este trabajo?	/	
9. ¿El trabajo ha sido planeado para hacerlo seguro y sin apresuramiento?	/	
10. ¿Los andamios o escaleras están armados de manera segura?	/	
11. ¿Están las máquinas herramientas preparadas para el trabajo?	/	

Conformidad y autorización de las actividades.

Comentarios y Observaciones:

Compliendo con lo Planificado

Nombre y firma del capataz o encargado del grupo.	Jefferson Parra	Hora: 07:00 am
Nombre y firma del Ing. de campo y/o residente.	Ing. Wellington Guato	Hora: 07:00 am
Nombre y Firma de fiscalización.		Hora: 07:00 am



PERMISO DE TRABAJO

PERMISO MECÁNICO

Pag. 2 de 2

Tendido del Material

FECHA: 05/11/2022

HORA DE PERMISO: 07:00 AM

CONFORMADO DEL PERSONAL

N°	NOMBRES Y APELLIDOS	CARGO	FIRMA
1	Mateo Guallo	Soldador	
2	Alex Alvarado	Ayudante	
3	Eduardo Muñoz	Soldador	
4	Stacy Sabzar	Ayudante	
5	Jefferson Parra	Ayudante	
6	Jamiel Vargas	Soldador	
7	Kevin Valeroza	Soldador	
8			
9			
10			
11			
12			
13			
14			
15			
16			
17			
18			



PERMISO PARA TRABAJO

PERMISO

Página 1 de 2

EMPRESA: ARKO

PROYECTO: PUENTE SOBRE EL RIO PUYO SECTOR PUYUPUNGO

Fecha: 06/11/22 07:00 AM

ACTIVIDAD: Tendido del Material Base clase 2.

DESCRIPCION DEL TRABAJO

Trabajos en alturas (/) Trabajos con fuego (/) Trabajos eléctricos (/) Trabajos en espacios abiertos (/)
 Trabajos a nivel de suelo (/) trabajos con izaje (/) Trabajos con izaje con maquinaria /

HERRAMIENTA, EPP Y EQUIPO A VERIFICAR ANTES DE INICIAR EL TRABAJO (MARCAR EN EL RECUADRO)

ARNES CON LINEAS DE VIDA <input type="checkbox"/>	EXTINTOR <input type="checkbox"/>	LONA ANTI-CHISPA <input type="checkbox"/>	PULIDORA <input type="checkbox"/>
GUANTES NAPA <input type="checkbox"/>	CALZADO CON PUNTERA DE ACERO <input type="checkbox"/>	MINIPULIDOR <input type="checkbox"/>	MANGUETAS DE CUERO <input type="checkbox"/>
CASCO <input type="checkbox"/>	BOTIQUIN <input type="checkbox"/>	HERRAMIENTA MANUAL <input type="checkbox"/>	ANDAMIOS <input type="checkbox"/>
PROTECTOR FACIAL <input type="checkbox"/>	SOLDADURA CONTINUA <input type="checkbox"/>	TALADRO <input type="checkbox"/>	ESCALERA <input type="checkbox"/>
PROTECTOR AUDITIVO <input type="checkbox"/>	JUEGO DE LLAVE <input type="checkbox"/>	MOTOSOLDADORA <input type="checkbox"/>	MASCARILLA CONTRA POLVOS <input type="checkbox"/>
SEÑALIZACION <input type="checkbox"/>	SOLDADURA POR ARCO <input type="checkbox"/>	GENERADOR <input type="checkbox"/>	GUANTES API <input type="checkbox"/>
TAL DE CUERO <input type="checkbox"/>	CINTA DE SEGURIDAD <input type="checkbox"/>	COSCO DE SOLDAR <input type="checkbox"/>	COMBOS <input type="checkbox"/>

PRINCIPALES ACTIVIDADES A REALIZAR:	SIMBOLOS					RIESGOS POTENCIALES	MEDIDAS DE PREVENCION DE RIESGOS
	Q	G	A	C	E		
1. Tendido Material Base clase 2.						Maquinaría	1. EPP
2. Compactado base Material 2						Maquinaría	2. EPP
3. Montaje del acero Estructural.		/		/		E.P.P.	3. EPP
4.							4.
5.							5.
6.							6.
7.							7.
8.							8.

Q = Quemaduras G = golpes A = Asfixia C = Caídas E = Electrocción

ANTES DE INICIAR UN TRABAJO, DETENTE UN MINUTO Y ANALIZA:		SI	NO
1.	¿He identificado todas las energías peligrosas y están controladas adecuadamente?	/	
2.	¿Se exactamente qué voy a hacer y como lo voy a hacer, sin correr riesgos?	/	
3.	¿Tengo bien entendido el procedimiento para realizar el trabajo?	/	
4.	¿Las herramientas y el equipo que voy a utilizar son adecuadas y están en buen estado?	/	
5.	¿El equipo de protección personal, para este trabajo es el adecuado y está en condición segura de uso?	/	
6.	¿Tengo todos los recursos para trabajar de forma segura?	/	
7.	¿El área donde voy a trabajar, está limpia, ordenada y segura?	/	
8.	¿Estoy física y anímicamente habilitado para realizar este trabajo?	/	
9.	¿El trabajo ha sido planeado para hacerlo seguro y sin apresuramiento?	/	
10.	¿los andamios o escaleras están armados de manera segura?	/	
11.	¿Están las máquinas-herramientas preparadas para el trabajo?	/	

Conformidad y autorización de las actividades.

Comentarios y Observaciones: cumplido con la PI anexo

Nombre y firma del capataz o encargado del grupo.	Jefferson Parra	Hora: 07:00 am
Nombre y firma del Ing. de campo y/o residente.	Ing. Wellington Guato	Hora: 07:00 am
Nombre y Firma de fiscalización.		Hora: 07:00 am



PERMISO DE TRABAJO

PERMISO MECÁNICO

Pag. 2 de 2

Tendido del Material

FECHA: 06/11/22

HORA DE PERMISO: 07:00 H

CONFORMADO DEL PERSONAL

N°	NOMBRES Y APELLIDOS	CARGO	FIRMA
1	Mateo Guallo	Soldador	
2	Alvarado Alex	Ayudante	
3	Eduardo Muñoz	Soldador	
4	Steven Sabzar	Ayudante	
5	Jefferson Parra	Ayudante	
6	Joni Vargas	Sold.	
7	Kevin Volorezo	Sold.	
8			
9			
10			
11			
12			
13			
14			
15			
16			
17			
18			



PERMISO PARA TRABAJO

PERMISO

Página 1 de 2

EMPRESA: ARKO

PROYECTO: PUENTE SOBRE EL RIO PUYO SECTOR PUYUPUNGO Fecha: 07/11/22 07:00

ACTIVIDAD: Montaje del arco estructural

DESCRIPCION DEL TRABAJO

Trabajos en alturas (/) Trabajos con fuego (/) Trabajos eléctricos (/) Trabajos en espacios abiertos (/)
 Trabajos a nivel de suelo (/) trabajos con izaje (/) Trabajos con izaje con maquinaria (/)

HERRAMIENTA, EPP Y EQUIPO A VERIFICAR ANTES DE INICIAR EL TRABAJO (MARCAR EN EL RECUADRO)

ARNES CON LINEAS DE VIDA <input type="checkbox"/>	EXTINTOR <input type="checkbox"/>	LONA ANTI-CHISPA <input type="checkbox"/>	PULIDORA <input type="checkbox"/>
GUANTES NAPA <input type="checkbox"/>	CALZADO CON PUNTERA DE ACERO <input type="checkbox"/>	MINIPULIDOR <input type="checkbox"/>	MANGUETAS DE CUERO <input type="checkbox"/>
CASCO <input type="checkbox"/>	BOTIQUIN <input type="checkbox"/>	HERRAMIENTA MANUAL <input type="checkbox"/>	ANDAMIOS <input type="checkbox"/>
PROTECTOR FACIAL <input type="checkbox"/>	SOLDADURA CONTINUA <input type="checkbox"/>	TALADRO <input type="checkbox"/>	ESCALERA <input type="checkbox"/>
PROTECTOR AUDITIVO <input type="checkbox"/>	JUEGO DE LLAVE <input type="checkbox"/>	MOTOSOLDADORA <input type="checkbox"/>	MASCARILLA CONTRA POLVOS <input type="checkbox"/>
SEÑALIZACION <input type="checkbox"/>	SOLDADURA POR ARCO <input type="checkbox"/>	GENERADOR <input type="checkbox"/>	GUANTES API <input type="checkbox"/>
GUANTE DE CUERO <input type="checkbox"/>	CINTA DE SEGURIDAD <input type="checkbox"/>	COSCO DE SOLDAR <input type="checkbox"/>	COMBOS <input type="checkbox"/>

PRINCIPALES ACTIVIDADES A REALIZAR:	SIMBOLOS					RIESGOS POTENCIALES	MEDIDAS DE PREVENCION DE RIESGOS
	Q	G	A	C	E		
1. Montaje del arco estructural		/		/		Caída de Alturas	1. EPP
2. Suministro y montaje laminado						Logística	2. EPP
3. Brindar corte		/		/			3. EPP
4. Cubierta de galvanizada		/					4. EPP
5. Montaje regulado arco (e=20.4m)		/		/		Caída de Alturas	5. EPP
6.							6.
7.							7.
8.							8.

Q = Quemaduras G = golpes A = Asfixia C = Caídas E = Electrocutación

ANTES DE INICIAR UN TRABAJO, DEBE DE SER DE MINDIO Y ANALIZA:		SI	NO
1.	¿He identificado todas las energías peligrosas y están controladas adecuadamente?	/	
2.	¿Se exactamente qué voy hacer y como lo voy a hacer, sin correr riesgos?	/	
3.	¿Tengo bien entendido el procedimiento para realizar el trabajo?	/	
4.	¿Las herramientas y el equipo que voy a utilizar son adecuadas y están en buen estado?	/	
5.	¿El equipo de protección personal, para este trabajo es el adecuado y está en condición segura de uso?	/	
6.	¿Tengo todos los recursos para trabajar de forma segura?	/	
7.	¿El área donde voy a trabajar, está limpia, ordenada y segura?	/	
8.	¿Estoy física y anímicamente habilitado para realizar este trabajo?	/	
9.	¿El trabajo ha sido planeado para hacerlo seguro y sin apresuramiento?	/	
10.	¿los andamios o escaleras están armados de manera segura?	/	
11.	¿Están las máquinas herramientas preparadas para el trabajo?	/	

Conformidad y autorización de las actividades.

Comentarios y Observaciones: *cumplido con lo Permiso*

Nombre y firma del capataz o encargado del grupo.	Jefferson Parra	Hora: 07:00 am
Nombre y firma del Ing. de campo y/o residente.	Ing. Wellington Guato	Hora: 07:00 am
Nombre y Firma de fiscalización.		Hora: 07:00 am



PERMISO DE TRABAJO

PERMISO MECÁNICO

Pag. 2 de 2

Montaje del Bero Estructural

FECHA: 07/11/2022

HORA DE PERMISO: 07:00

CONFORMADO DEL PERSONAL

N°	NOMBRES Y APELLIDOS	CARGO	FIRMA
1	Mateo Guallo	Soldador	
2	Alex Alvarado	Ayudante	
3	Eduardo Muñoz	Soldador	
4	Steven Salazar	Ayudante	
5	Jefferson Parra	Ayudante	
6	José Vargas	Sold	
7			
8			
9			
10			
11			
12			
13			
14			
15			
16			
17			
18			



PERMISO PARA TRABAJO

PERMISO

Página 1 de 2

EMPRESA: ARKO

PROYECTO: PUENTE SOBRE EL RIO PUYO SECTOR PUYUPUNGO

Fecha: 18/11/22 07:00 AM

ACTIVIDAD: Montaje de Acero Estructural

DESCRIPCION DEL TRABAJO

Trabajos en alturas (/) Trabajos con fuego (/) Trabajos eléctricos (/) Trabajos en espacios abiertos (/)
 Trabajos a nivel de suelo (/) trabajos con izaje (/) Trabajos con izaje con maquinaria (/)

HERRAMIENTA, EPP Y EQUIPO A VERIFICAR ANTES DE INICIAR EL TRABAJO (MARCAR EN EL RECUADRO)

ARNES CON LINEAS DE VIDA <input type="checkbox"/>	EXTINTOR <input type="checkbox"/>	LONA ANTI-CHISPA <input type="checkbox"/>	PULIDORA <input type="checkbox"/>
GUANTES NAPA <input type="checkbox"/>	CALZADO CON PUNTERA DE ACERO <input type="checkbox"/>	MINIPULIDOR <input type="checkbox"/>	MANGUETAS DE CUERO <input type="checkbox"/>
CASCO <input type="checkbox"/>	BOTIQUIN <input type="checkbox"/>	HERRAMIENTA MANUAL <input type="checkbox"/>	ANDAMIOS <input type="checkbox"/>
PROTECTOR FACIAL <input type="checkbox"/>	SOLDADURA CONTINUA <input type="checkbox"/>	TALADRO <input type="checkbox"/>	ESCALERA <input type="checkbox"/>
PROTECTOR AUDITIVO <input type="checkbox"/>	JUEGO DE LLAVE <input type="checkbox"/>	MOTOSOLDADORA <input type="checkbox"/>	MASCARILLA CONTRA POLVOS <input type="checkbox"/>
REALIZACION <input type="checkbox"/>	SOLDADURA POR ARCO <input type="checkbox"/>	GENERADOR <input type="checkbox"/>	GUANTES API <input type="checkbox"/>
L. ITAL DE CUERO <input type="checkbox"/>	CINTA DE SEGURIDAD <input type="checkbox"/>	COSCO DE SOLDAR <input type="checkbox"/>	COMBOS <input type="checkbox"/>

PRINCIPALES ACTIVIDADES A REALIZAR:	SIMBOLOS					RIESGOS POTENCIALES	MEDIDAS DE PREVENCION DE RIESGOS
	Q	G	A	C	E		
1. Montaje del Acero Estructural		/		/		L	1. E.P.P.
2. Suministro y Montaje laminas de						Logístico	2. EPR
3. Tol Anti-deslicante						Magnético	3.
4. Soldado RC-250 para Impermeabil						Magnético	4. EPR
5. C. Rodadura horazoner est. Mezcla						Magnético	5. EPR
6. Plato e=2"							6.
7. Cubierta de galvanomen mini	/			/			7. E.P.P.
8. Anclado Curvo e=0.40mm (Plata)							8.

Q = Quemaduras G = golpes A = Asfixia C = Caídas E = Electrocuación

ANTES DE INICIAR UN TRABAJO, DETENTE UN MINUTO Y ANALIZA:		SI	NO
1.	¿He identificado todas las energías peligrosas y están controladas adecuadamente?	/	
2.	¿Se exactamente qué voy hacer y como lo voy a hacer, sin correr riesgos?	/	
3.	¿Tengo bien entendido el procedimiento para realizar el trabajo?	/	
4.	¿Las herramientas y el equipo que voy a utilizar son adecuadas y están en buen estado?	/	
5.	¿El equipo de protección personal, para este trabajo es el adecuado y está en condición segura de uso?	/	
6.	¿Tengo todos los recursos para trabajar de forma segura?	/	
7.	¿El área donde voy a trabajar, está limpia, ordenada y segura?	/	
8.	¿Estoy física y anímicamente habilitado para realizar este trabajo?	/	
9.	¿El trabajo ha sido planeado para hacerlo seguro y sin apresuramiento?	/	
10.	¿los andamios o escaleras están armados de manera segura?	/	
11.	¿Están las máquinas herramientas preparadas para el trabajo?	/	

Conformidad y autorización de las actividades.

Comentarios y Observaciones: *Complacido con lo Planificado*

Nombre y firma del capataz o encargado del grupo.	Jefferson Parra	Hora: 07:00 am
Nombre y firma del Ing. de campo y/o residente.	Ing. Wellington Guato	Hora: 07:00 am
Nombre y Firma de fiscalización.		Hora: 07:00 am



PERMISO DE TRABAJO

PERMISO MECÁNICO

Pag. 2 de 2

Montaje del Bevo
FECHA: 08/11/22

HORA DE PERMISO: 07:00

CONFORMADO DEL PERSONAL

N°	NOMBRES Y APELLIDOS	CARGO	FIRMA
1	Mateo Guallo	Soldador	
2	Alex Alvarado	Ayudante	
3	Eduardo Muñoz	Soldador	
4	Steven Salazar	Ayudante	
5	Jeferson Parra	Ayudante	
6	Joni Vargas	Sold	
7	Kevin Valarezo	Sold	
8			
9			
10			
11			
12			
13			
14			
15			
16			
17			
18			



PERMISO PARA TRABAJO

PERMISO

Página 1 de 2

EMPRESA: ARKO

PROYECTO: PUENTE SOBRE EL RIO PUYO SECTOR PUYUPUNGO

Fecha: 09/11/2023 07:00 AM

ACTIVIDAD: Montaje del Nudo Estructural

DESCRIPCION DEL TRABAJO

Trabajos en alturas (/) Trabajos con fuego (/) Trabajos eléctricos (/) Trabajos en espacios abiertos (/)
 Trabajos a nivel de suelo (/) trabajos con izaje (/) Trabajos con izaje con maquina (/)

HERRAMIENTA, EPP Y EQUIPO A VERIFICAR ANTES DE INICIAR EL TRABAJO (MARGAR EN EL RECUADRO)

ARNES CON LINEAS DE VIDA <input type="checkbox"/>	EXTINTOR <input type="checkbox"/>	LONA ANTI-CHISPA <input type="checkbox"/>	PULIDORA <input type="checkbox"/>
GUANTES NAPA <input type="checkbox"/>	CALZADO CON PUNTERA DE ACERO <input type="checkbox"/>	MINIPULIDOR <input type="checkbox"/>	MANGUETAS DE CUERO <input type="checkbox"/>
CASCO <input type="checkbox"/>	BOTIQUIN <input type="checkbox"/>	HERRAMIENTA MANUAL <input type="checkbox"/>	ANDAMIOS <input type="checkbox"/>
PROTECTOR FACIAL <input type="checkbox"/>	SOLDADURA CONTINUA <input type="checkbox"/>	TALADRO <input type="checkbox"/>	ESCALERA <input type="checkbox"/>
PROTECTOR AUDITIVO <input type="checkbox"/>	JUEGO DE LLAVE <input type="checkbox"/>	MOTOSOLDADORA <input type="checkbox"/>	MASCARILLA CONTRA POLVOS <input type="checkbox"/>
ALIZACION <input type="checkbox"/>	SOLDADURA POR ARCO <input type="checkbox"/>	GENERADOR <input type="checkbox"/>	GUANTES API <input type="checkbox"/>
ITAL DE CUERO <input type="checkbox"/>	CINTA DE SEGURIDAD <input type="checkbox"/>	COSCO DE SOLDAR <input type="checkbox"/>	COMBOS <input type="checkbox"/>

PRINCIPALES ACTIVIDADES A REALIZAR:	SIMBOLOS					RIESGOS POTENCIALES	MEDIDAS DE PREVENCION DE RIESGOS
	Q	G	A	C	E		
1. Montaje del Nudo Estructural		1		1		Daño Visual	1. E.P.P
2. Suministro y Montaje Lanivotal		1		1		Logística	2. EPP
3. Antideslizante							3.
4. Seto RC-250 para Impresión	1	1	1	1		Maguaino	4. EPP
5. C. Rodadura hormigón acabado	1	1		1		Maguaino	5. EPP
6. en Planta e=2							6.
7. Ubiesto de gelidoman mini							7.
8. Troquelado Otro e=0.40mm		1		1		Daño Visual	8. EPP

Q = Quemaduras G = golpes A = Asfixia C = Caídas E = Electrocción

ANTES DE INICIAR UN TRABAJO, OBTENTE UN VOUCHER Y RESPONDA:

	SI	NO
1. ¿He identificado todas las energías peligrosas y están controladas adecuadamente?	/	
2. ¿Se exactamente qué voy a hacer y como lo voy a hacer, sin correr riesgos?	/	
3. ¿Tengo bien entendido el procedimiento para realizar el trabajo?	/	
4. ¿Las herramientas y el equipo que voy a utilizar son adecuadas y están en buen estado?	/	
5. ¿El equipo de protección personal, para este trabajo es el adecuado y está en condición segura de uso?	/	
6. ¿Tengo todos los recursos para trabajar de forma segura?	/	
7. ¿El área donde voy a trabajar, está limpia, ordenada y segura?	/	
8. ¿Estoy física y anímicamente habilitado para realizar este trabajo?	/	
9. ¿El trabajo ha sido planeado para hacerlo seguro y sin apresuramiento?	/	
10. ¿Los andamios o escaleras están armados de manera segura?	/	
11. ¿Están las máquinas herramientas preparadas para el trabajo?	/	

Conformidad y autorización de las actividades.

Comentarios y Observaciones: *cumpliendo con lo Planificado*

Nombre y firma del capataz o encargado del grupo.	Jefferson Parra	Hora: 07:00 am
Nombre y firma del Ing. de campo y/o residente.	Ing. Wellington Guate	Hora: 07:00 am
Nombre y Firma de fiscalización.		Hora: 07:00 am



PERMISO DE TRABAJO

PERMISO MECÁNICO

Pag. 2 de 2

Montes del Bero

FECHA: 09/11/2022

HORA DE PERMISO: 07:00 a 14:00

CONFORMADO DEL PERSONAL

Nº	NOMBRES Y APELLIDOS	CARGO	FIRMA
1	Mateo Gualto	Soldador	[Signature]
2	Alex Alvarado	Ayudante	[Signature]
3	Eduardo Muñoz	Soldador	[Signature]
4	Steven Salazar	Ayudante	[Signature]
5	Jeferson Parra	Ayudante	[Signature]
6	Joniel Vargas	Soldador	[Signature]
7	Kevin Volotero	Soldador	[Signature]
8			
9			
10			
11			
12			
13			
14			
15			
16			
17			
18			



PERMISO PARA TRABAJO

PERMISO

Página 1 de 2

EMPRESA: ARKO

PROYECTO: PUENTE SOBRE EL RIO PUYO SECTOR PUYUPUNGO

Fecha: 10/11/98

07:00

ACTIVIDAD: Pintero Artístico

DESCRIPCION DEL TRABAJO

Trabajos en alturas (/) Trabajos con fuego (/) Trabajos eléctricos (/) Trabajos en espacios abiertos (/)

Trabajos a nivel de suelo (/) trabajos con izaje (/) Trabajos con izaje con maquinaria (/)

HERRAMIENTA, EPP Y EQUIPO A VERIFICAR ANTES DE INICIAR EL TRABAJO (MARCAR EN EL RECUADRO)

ARNES CON LINEAS DE VIDA <input type="checkbox"/>	EXTINTOR <input type="checkbox"/>	LONA ANTI-CHISPA <input type="checkbox"/>	PULIDORA <input type="checkbox"/>
GUANTES NAPA <input type="checkbox"/>	CALZADO CON PUNTERA DE ACERO <input type="checkbox"/>	MINIPULIDOR <input type="checkbox"/>	MANGUETAS DE CUERO <input type="checkbox"/>
CASCO <input type="checkbox"/>	BOTIQUIN <input type="checkbox"/>	HERRAMIENTA MANUAL <input type="checkbox"/>	ANDAMIOS <input type="checkbox"/>
PROTECTOR FACIAL <input type="checkbox"/>	SOLDADURA CONTINUA <input type="checkbox"/>	TALADRO <input type="checkbox"/>	ESCALERA <input type="checkbox"/>
PROTECTOR AUDITIVO <input type="checkbox"/>	JUEGO DE LLAVE <input type="checkbox"/>	MOTOSOLDADORA <input type="checkbox"/>	MASCARILLA CONTRA POLVOS <input type="checkbox"/>
REALIZACION <input type="checkbox"/>	SOLDADURA POR ARCO <input type="checkbox"/>	GENERADOR <input type="checkbox"/>	GUANTES API <input type="checkbox"/>
ITAL DE CUERO <input type="checkbox"/>	CINTA DE SEGURIDAD <input type="checkbox"/>	COSCO DE SOLDAR <input type="checkbox"/>	COMBOS <input type="checkbox"/>

PRINCIPALES ACTIVIDADES A REALIZAR:

SIMBOLOS

Q G A C E

RIESGOS POTENCIALES

MEDIDAS DE PREVENCION DE RIESGOS

	Q	G	A	C	E		
1. Pintura Artístico Tipo		/	/	/		Daño Ocular	1. E.P.P
2. Separata							2.
3.							3.
4.							4.
5.							5.
6.							6.
7.							7.
8.							8.

Q = Quemaduras G = golpes A = Asfixia C = Caídas E = Electrocutión

ANTES DE INICIAR EL TRABAJO, REALICE UN RIESGO Y ANÁLISIS

	SI	NO
1. ¿He identificado todas las energías peligrosas y están controladas adecuadamente?	/	
2. ¿Se exactamente qué voy hacer y como lo voy a hacer, sin correr riesgos?	/	
3. ¿Tengo bien entendido el procedimiento para realizar el trabajo?	/	
4. ¿Las herramientas y el equipo que voy a utilizar son adecuadas y están en buen estado?	/	
5. ¿El equipo de protección personal, para este trabajo es el adecuado y está en condición segura de uso?	/	
6. ¿Tengo todos los recursos para trabajar de forma segura?	/	
7. ¿El área donde voy a trabajar, está limpia, ordenada y segura?	/	
8. ¿Estoy física y anímicamente habilitado para realizar este trabajo?	/	
9. ¿El trabajo ha sido planeado para hacerlo seguro y sin apresuramiento?	/	
10. ¿Los andamios o escaleras están armados de manera segura?	/	
11. ¿Están las máquinas herramientas preparadas para el trabajo?	/	

Conformidad y autorización de las actividades.

Comentarios y Observaciones:

Ampliado con lo Planificado

Nombre y firma del capataz o encargado del grupo.	Jefferson Parra	Hora: 07:00 am
Nombre y firma del Ing. de campo y/o residente.	Ing. Wellington Guate	Hora: 07:00 am
Nombre y Firma de fiscalización.		Hora: 07:00 am



PERMISO DE TRABAJO

PERMISO MECÁNICO

Pag. 2 de 2

Paintura pediatrico.

FECHA: 10/11/2022

HORA DE PERMISO: 07:00 h

CONFORMADO DEL PERSONAL

Nº	NOMBRES Y APELLIDOS	CARGO	FIRMA
1	Mateo Guallo	Soldador	
2	Alvarado Alex	Ayudante	
3	Eduardo Muñoz	Soldador	
4	Steven Sabizar	Ayudante	
5	Jefferson Parra	Ayudante	
6	Janiel Vergas	Sold	
7	Kevin Valverde	Sold	
8			
9			
10			
11			
12			
13			
14			
15			
16			
17			
18			



PERMISO PARA TRABAJO

PERMISO

Página 1 de 2

EMPRESA: ARKO

PROYECTO: PUENTE SOBRE EL RIO PUYO SECTOR PUYUPUNGO

Fecha: 11/11/99 07:00 AM

ACTIVIDAD: Pintura artística

DESCRIPCION DEL TRABAJO

Trabajos en alturas (/) Trabajos con fuego (/) Trabajos eléctricos (/) Trabajos en espacios abiertos (/)
 Trabajos a nivel de suelo (/) trabajos con izaje (/) Trabajos con izaje con maquinaria (/)

HERRAMIENTA, EPP Y EQUIPO A VERIFICAR ANTES DE INICIAR EL TRABAJO (MARCAR EN EL RECUADRO)

ARNES CON LINEAS DE VIDA <input type="checkbox"/>	EXTINTOR <input type="checkbox"/>	LONA ANTI-CHISPA <input type="checkbox"/>	PULIDORA <input type="checkbox"/>
GUANTES NAPA <input type="checkbox"/>	CALZADO CON PUNTERA DE ACERO <input type="checkbox"/>	MINIPULIDOR <input type="checkbox"/>	MANGUETAS DE CUERO <input type="checkbox"/>
CASCO <input type="checkbox"/>	BOTIQUIN <input type="checkbox"/>	HERRAMIENTA MANUAL <input type="checkbox"/>	ANDAMIOS <input type="checkbox"/>
PROTECTOR FACIAL <input type="checkbox"/>	SOLDADURA CONTINUA <input type="checkbox"/>	TALADRO <input type="checkbox"/>	ESCALERA <input type="checkbox"/>
PROTECTOR AUDITIVO <input type="checkbox"/>	JUEGO DE LLAVE <input type="checkbox"/>	MOTOSOLDADORA <input type="checkbox"/>	MASCARILLA CONTRA POLVOS <input type="checkbox"/>
MAQUINARIA <input type="checkbox"/>	SOLDADURA POR ARCO <input type="checkbox"/>	GENERADOR <input type="checkbox"/>	GUANTES API <input type="checkbox"/>
DISCOTECA <input type="checkbox"/>	CINTA DE SEGURIDAD <input type="checkbox"/>	COSCO DE SOLDAR <input type="checkbox"/>	COMBOS <input type="checkbox"/>

PRINCIPALES ACTIVIDADES A REALIZAR:

	SIMBOLOS					RIESGOS POTENCIALES	MEDIDAS DE PREVENCION DE RIESGOS
	Q	G	A	C	E		
1. Pintura artistica tipo		/	/	/		Domo Olor	1. E.P.P.
2. Serpiente							2.
3.							3.
4.							4.
5.							5.
6.							6.
7.							7.
8.							8.

Q = Quemaduras G = golpes A = Asfixia C = Caídas E = Electrocción

ANTES DE INICIAR UN TRABAJO, DETENTE UN MINUTO Y ANALIZA:

	SI	NO
1. ¿He identificado todas las energías peligrosas y están controladas adecuadamente?	/	
2. ¿Se exactamente qué voy hacer y como lo voy a hacer, sin correr riesgos?	/	
3. ¿Tengo bien entendido el procedimiento para realizar el trabajo?	/	
4. ¿Las herramientas y el equipo que voy a utilizar son adecuadas y están en buen estado?	/	
5. ¿El equipo de protección personal, para este trabajo es el adecuado y está en condición segura de uso?	/	
6. ¿Tengo todos los recursos para trabajar de forma segura?	/	
7. ¿El área donde voy a trabajar, está limpia, ordenada y segura?	/	
8. ¿Estoy física y anímicamente habilitado para realizar este trabajo?	/	
9. ¿El trabajo ha sido planeado para hacerlo seguro y sin apresuramiento?	/	
10. ¿los andamios o escaleras están armados de manera segura?	/	
11. ¿Están las máquinas herramientas preparadas para el trabajo?	/	

Conformidad y autorización de las actividades.

Comentarios y Observaciones:

Compliendo con lo Planificado

Nombre y firma del capataz o encargado del grupo.	Jefferson Parra	Hora: 07:00 am
Nombre y firma del Ing. de campo y/o residente.	Ing. Wellington Guate	Hora: 07:00 am
Nombre y Firma de fiscalización.		Hora: 07:00 am



PERMISO DE TRABAJO

PERMISO MECÁNICO

Pag. 2 de 2

Pinturo Artístico

FECHA: 11/11/2022

HORA DE PERMISO: 07:00 AM

CONFORMADO DEL PERSONAL

N°	NOMBRES Y APELLIDOS	CARGO	FIRMA
1	Mateo Guallo	Soldador	
2	Alex Alvarado	Ayudante	
3	Eduardo Muñoz	Soldador	
4	Steven Sabzor	Ayudante	
5	Jefferson Parra	Armador	
6	Jamil Vargas	Sold	
7	Kevin Salazar	Sold	
8			
9			
10			
11			
12			
13			
14			
15			
16			
17			
18			



PERMISO PARA TRABAJO

PERMISO

Página 1 de 2

EMPRESA: ARKO

PROYECTO: PUENTE SOBRE EL RIO PUYO SECTOR PUYUPUNGO

Fecha: 12/11/99 07:00 AM

ACTIVIDAD: Excavación para Cuneta

DESCRIPCIÓN DEL TRABAJO

Trabajos en alturas (/) Trabajos con fuego (/) Trabajos eléctricos (/) Trabajos en espacios abiertos (/)
 Trabajos a nivel de suelo (/) trabajos con izaje (/) Trabajos con izaje con maquinaria (/)

HERRAMIENTA, EPP Y EQUIPO A VERIFICAR ANTES DE INICIAR EL TRABAJO (MARCAR EN EL RECUADRO)

ARNES CON LINEAS DE VIDA	<input type="checkbox"/>	EXTINTOR	<input type="checkbox"/>	LONA ANTI-CHISPA	<input type="checkbox"/>	PULIDORA	<input type="checkbox"/>
GUANTES NAPA	<input type="checkbox"/>	CALZADO, CON PUNTERA DE ACERO	<input type="checkbox"/>	MINIPULIDOR	<input type="checkbox"/>	MANGUETAS DE CUERO	<input type="checkbox"/>
CASCO	<input type="checkbox"/>	BOTIQUIN	<input type="checkbox"/>	HERRAMIENTA MANUAL	<input type="checkbox"/>	ANDAMIOS	<input type="checkbox"/>
PROTECTOR FACIAL	<input type="checkbox"/>	SOLDADURA CONTINUA	<input type="checkbox"/>	TALADRO	<input type="checkbox"/>	ESCALERA	<input type="checkbox"/>
PROTECTOR AUDITIVO	<input type="checkbox"/>	JUEGO DE LLAVE	<input type="checkbox"/>	MOTOSOLDADORA	<input type="checkbox"/>	MASCARILLA CONTRA POLVOS	<input type="checkbox"/>
REALIZACION	<input type="checkbox"/>	SOLDADURA POR ARCO	<input type="checkbox"/>	GENERADOR	<input type="checkbox"/>	GUANTES API	<input type="checkbox"/>
ITAL DE CUERO	<input type="checkbox"/>	CINTA DE SEGURIDAD	<input type="checkbox"/>	COSCO DE SOLDAR	<input type="checkbox"/>	COMBOS	<input type="checkbox"/>

PRINCIPALES ACTIVIDADES A REALIZAR:

SÍMBOLOS

Q G A C E

RIESGOS POTENCIALES

MEDIDAS DE PREVENCIÓN DE RIESGOS

	Q	G	A	C	E		
1. Excavación para Cuneta		/		/		Daño Ocular	1. EPP
2.							2.
3.							3.
4.							4.
5.							5.
6.							6.
7.							7.
8.							8.

Q = Quemaduras G = golpes A = Asfixia C = Caídas E = Electrocuación

ANTES DE INICIAR UN TRABAJO, DEBE DE UN MINUTO Y ANALIZA:

	SI	NO
1. ¿He identificado todas las energías peligrosas y están controladas adecuadamente?	/	
2. ¿Se exactamente qué voy a hacer y como lo voy a hacer, sin correr riesgos?	/	
3. ¿Tengo bien entendido el procedimiento para realizar el trabajo?	/	
4. ¿Las herramientas y el equipo que voy a utilizar son adecuadas y están en buen estado?	/	
5. ¿El equipo de protección personal, para este trabajo es el adecuado y está en condición segura de uso?	/	
6. ¿Tengo todos los recursos para trabajar de forma segura?	/	
7. ¿El área donde voy a trabajar, está limpia, ordenada y segura?	/	
8. ¿Estoy física y anímicamente habilitado para realizar este trabajo?	/	
9. ¿El trabajo ha sido planeado para hacerlo seguro y sin apresuramiento?	/	
10. ¿Los andamios o escaleras están armados de manera segura?	/	
11. ¿Están las máquinas herramientas preparadas para el trabajo?	/	

Conformidad y autorización de las actividades.

Comentarios y Observaciones:

cumpliendo con lo Planificado

Nombre y firma del capataz o encargado del grupo.	Jefferson Parra	Hora: 07:00 am
Nombre y firma del Ing. de campo y/o residente.	Ing. Wellington Guato	Hora: 07:00 am
Nombre y Firma de fiscalización.		Hora: 07:00 am



PERMISO DE TRABAJO

PERMISO MECÁNICO

Pag. 2 de 2

Execuccion para Conector
FECHA: 12/11/2022

HORA DE PERMISO: 07:00 a 14:00

CONFORMADO DEL PERSONAL

N°	NOMBRES Y APELLIDOS	CARGO	FIRMA
1	Mateo Gallo	Soldador	[Signature]
2	Alex Alvarado	Ayudante	[Signature]
3	Eduardo Muñoz	Soldador	[Signature]
4	Steven Solazar	Ayudante	[Signature]
5	Ismael Pizarro	Ayudante	[Signature]
6	Pamir Vargas	Soldador	[Signature]
7	Kevin Valerete	Soldador	[Signature]
8			
9			
10			
11			
12			
13			
14			
15			
16			
17			
18			



PERMISO PARA TRABAJO

PERMISO

Página 1 de 2

EMPRESA: ARKO

PROYECTO: PUENTE SOBRE EL RIO PUYO SECTOR PUYUPUNGO

Fecha: 13/11/22 07:00 AM

ACTIVIDAD: Excavación para Cunetas

DESCRIPCIÓN DEL TRABAJO

Trabajos en alturas (/) Trabajos con fuego (/) Trabajos eléctricos (/) Trabajos en espacios abiertos (/)

Trabajos a nivel de suelo (/) trabajos con izaje (/) Trabajos con izaje con maquinaria /

HERRAMIENTA, EPP Y EQUIPO A VERIFICAR ANTES DE INICIAR EL TRABAJO (MARGAR EN EL RECUADRO)

ARNES CON LINEAS DE VIDA <input type="checkbox"/>	EXTINTOR <input type="checkbox"/>	LONA ANTI-CHISPA <input type="checkbox"/>	PULIDORA <input type="checkbox"/>
GUANTES NAPA <input type="checkbox"/>	CALZADO CON PUNTERA DE ACERO <input type="checkbox"/>	MINIPULIDOR <input type="checkbox"/>	MANGUETAS DE CUERO <input type="checkbox"/>
CASCO <input type="checkbox"/>	BOTIQUIN <input type="checkbox"/>	HERRAMIENTA MANUAL <input type="checkbox"/>	ANDAMIOS <input type="checkbox"/>
PROTECTOR FACIAL <input type="checkbox"/>	SOLDADURA CONTINUA <input type="checkbox"/>	TALADRO <input type="checkbox"/>	ESCALERA <input type="checkbox"/>
PROTECTOR AUDITIVO <input type="checkbox"/>	JUEGO DE LLAVE <input type="checkbox"/>	MOTOSOLDADORA <input type="checkbox"/>	MASCARILLA CONTRA POLVOS <input type="checkbox"/>
FISCALIZACIÓN <input type="checkbox"/>	SOLDADURA POR ARCO <input type="checkbox"/>	GENERADOR <input type="checkbox"/>	GUANTES API <input type="checkbox"/>
ITAL DE CUERO <input type="checkbox"/>	CINTA DE SEGURIDAD <input type="checkbox"/>	COSCO DE SOLDAR <input type="checkbox"/>	COMBOS <input type="checkbox"/>

PRINCIPALES ACTIVIDADES A REALIZAR:	SIMBOLOS					RIESGOS POTENCIALES	MEDIDAS DE PREVENCION DE RIESGOS
	Q	G	A	C	E		
1. Excavación para Cunetas			1	1		Dono Exuber	1. EPP
2. Pintura Marcos de Pavimento			1	1		Dono Exuber	2. EPP
3. Encastrado de Cunetas		1		1		Dono Exuber	3. EPP
4.							4.
5.							5.
6.							6.
7.							7.
8.							8.

Q = Quemaduras G = golpes A = Asfixia C = Caídas E = Electrocutación

ANTES DE INICIAR UN TRABAJO, DETENTE UN MINUTO Y ANALIZA:

	SI	NO
1. ¿He identificado todas las energías peligrosas y están controladas adecuadamente?	/	
2. ¿Se exactamente qué voy hacer y como lo voy a hacer, sin correr riesgos?	/	
3. ¿Tengo bien entendido el procedimiento para realizar el trabajo?	/	
4. ¿Las herramientas y el equipo que voy a utilizar son adecuadas y están en buen estado?	/	
5. ¿El equipo de protección personal, para este trabajo es el adecuado y está en condición segura de uso?	/	
6. ¿Tengo todos los recursos para trabajar de forma segura?	/	
7. ¿El área donde voy a trabajar, está limpia, ordenada y segura?	/	
8. ¿Estoy física y anímicamente habilitado para realizar este trabajo?	/	
9. ¿El trabajo ha sido planeado para hacerlo seguro y sin apresuramiento?	/	
10. ¿Los andamios o escaleras están armados de manera segura?	/	
11. ¿Están las máquinas herramientas preparadas para el trabajo?	/	

Conformidad y autorización de las actividades.

Comentarios y Observaciones:

cumpliendo con lo Planificado

Nombre y firma del capataz o encargado del grupo.	Jefferson Parra	Hora: 07:00 am
Nombre y firma del Ing. de campo y/o residente.	Ing. Wellington Guato	Hora: 07:00 am
Nombre y Firma de fiscalización.		Hora: 07:00 am



PERMISO DE TRABAJO

PERMISO MECÁNICO

Pag. 2 de 2

Excavación para cunetas

FECHA: 13/11/2022

HORA DE PERMISO: 07:00 AM

CONFORMADO DEL PERSONAL

N°	NOMBRES Y APELLIDOS	CARGO	FIRMA
1	Mateo Guallo	Soldador	[Signature]
2	Alex Alvarado	Ayudante	[Signature]
3	Eduardo Muñoz	Soldador	[Signature]
4	Steven Salazar	Ayudante	[Signature]
5	Jeferian Parra	Ayudante	[Signature]
6	Jonil Vargas	Soldador	[Signature]
7	Kevin Velazquez	Soldador	[Signature]
8			
9			
10			
11			
12			
13			
14			
15			
16			
17			
18			



PERMISO PARA TRABAJO

PERMISO

Página 1 de 2

EMPRESA: ARKO

PROYECTO: PUENTE SOBRE EL RIO PUYO SECTOR PUYUPUNGO

Fecha: 14/11/2024 07:00 AM

ACTIVIDAD: Cunetas Hormigon frc = 180 Kg/cm²

DESCRIPCION DEL TRABAJO

Trabajos en alturas (/) Trabajos con fuego (/) Trabajos eléctricos (/) Trabajos en espacios abiertos (/)
 Trabajos a nivel de suelo (/) trabajos con izaje (/) Trabajos con izaje con maquinaria (/)

HERRAMIENTA, EPP Y EQUIPO A VERIFICAR ANTES DE INICIAR EL TRABAJO (MARCAR EN EL RECUADRO)

ARNES CON LINEAS DE VIDA <input type="checkbox"/>	EXTINTOR <input type="checkbox"/>	LONA ANTI-CHISPA <input type="checkbox"/>	PULIDORA <input type="checkbox"/>
GUANTES NAPA <input type="checkbox"/>	CALZADO CON PUNTERA DE ACERO <input type="checkbox"/>	MINIPULIDOR <input type="checkbox"/>	MANGUETAS DE CUERO <input type="checkbox"/>
CASCO <input type="checkbox"/>	BOTIQUIN <input type="checkbox"/>	HERRAMIENTA MANUAL <input type="checkbox"/>	ANDAMIOS <input type="checkbox"/>
PROTECTOR FACIAL <input type="checkbox"/>	SOLDADURA CONTINUA <input type="checkbox"/>	TALADRO <input type="checkbox"/>	ESCALERA <input type="checkbox"/>
PROTECTOR AUDITIVO <input type="checkbox"/>	JUEGO DE LLAVE <input type="checkbox"/>	MOTOSOLDADORA <input type="checkbox"/>	MASCARILLA CONTRA POLVOS <input type="checkbox"/>
ALIZACION <input type="checkbox"/>	SOLDADURA POR ARCO <input type="checkbox"/>	GENERADOR <input type="checkbox"/>	GUANTES API <input type="checkbox"/>
ITAL DE CUERO <input type="checkbox"/>	CINTA DE SEGURIDAD <input type="checkbox"/>	COSCO DE SOLDAR <input type="checkbox"/>	COMBOS <input type="checkbox"/>

PRINCIPALES ACTIVIDADES A REALIZAR:	SIMBOLOS					RIESGOS POTENCIALES	MEDIDAS DE PREVENCION DE RIESGOS
	Q	G	A	C	E		
1. Cunetas Hormigon frc 180 Kg/cm ²		1		1		Daño Ocular	1. EPP
2. limpieza general y		1		1		Daño Ocular	2. EPP
3. retirada del compuesto							3.
4.							4.
5.							5.
6.							6.
7.							7.
8.							8.

Q = Quemaduras G = golpes A = Asfixia C = Caídas E = Electrocuación

ANTES DE INICIAR UN TRABAJO, DEBE DE UN MEDICO Y APLICAR:

	SI	NO
1. ¿He identificado todas las energías peligrosas y están controladas adecuadamente?	/	
2. ¿Se exactamente qué voy a hacer y como lo voy a hacer, sin correr riesgos?	/	
3. ¿Tengo bien entendido el procedimiento para realizar el trabajo?	/	
4. ¿Las herramientas y el equipo que voy a utilizar son adecuadas y están en buen estado?	/	
5. ¿El equipo de protección personal, para este trabajo es el adecuado y está en condición segura de uso?	/	
6. ¿Tengo todos los recursos para trabajar de forma segura?	/	
7. ¿El área donde voy a trabajar, está limpia, ordenada y segura?	/	
8. ¿Estoy física y anímicamente habilitado para realizar este trabajo?	/	
9. ¿El trabajo ha sido planeado para hacerlo seguro y sin apresuramiento?	/	
10. ¿los andamios o escaleras están armados de manera segura?	/	
11. ¿Están las máquinas herramientas preparadas para el trabajo?	/	

Conformidad y autorización de las actividades.

Comentarios y Observaciones:

Compliendo con lo Permitido

Nombre y firma del capataz o encargado del grupo.	Jefferson Parra	Hora: 07:00 am
Nombre y firma del Ing. de campo y/o residente.	Ing. Wellington Guato	Hora: 07:00 am
Nombre y Firma de fiscalización.		Hora: 07:00 am



PERMISO DE TRABAJO

PERMISO MECÁNICO

Pag. 2 de 2

Troncos Hormigon

FECHA: 14/11/2022

HORA DE PERMISO: 07:00 a 14

CONFORMADO DEL PERSONAL

N°	NOMBRES Y APELLIDOS	CARGO	FIRMA
1	Matteo Guallo	Soldador	
2	Alvarado Alex	Ayudante	
3	Eduardo Muñoz	Soldador	
4	Steven Salazar	Ayudante	
5	Jabson Rara	Ayudante	
6	Janil Vargas	Sold	
7	Kevin Voderero	Sold	
8			
9			
10			
11			
12			
13			
14			
15			
16			
17			
18			



PERMISO PARA TRABAJO

PERMISO

Página 1 de 2

EMPRESA: ARKO

PROYECTO: PUENTE SOBRE EL RIO PUYO SECTOR PUYUPUNGO

Fecha: 15/11/22 07:00

ACTIVIDAD: Luneta Hormigon frc = 180 kg/cm²

DESCRIPCIÓN DEL TRABAJO

Trabajos en alturas (1) Trabajos con fuego (1) Trabajos eléctricos (1) Trabajos en espacios abiertos (1)
 Trabajos a nivel de suelo (1) trabajos con izaje (1) Trabajos con izaje con maquinaria /

HERRAMIENTA, EPP Y EQUIPO A VERIFICAR ANTES DE INICIAR EL TRABAJO (MARCAR EN EL RECUADRO)

ARNES CON LINEAS DE VIDA	<input type="checkbox"/>	EXTINTOR	<input type="checkbox"/>	LONA ANTI-CHISPA	<input type="checkbox"/>	PULIDORA	<input type="checkbox"/>
GUANTES NAPA	<input type="checkbox"/>	CALZADO CON PUNTERA DE ACERO	<input type="checkbox"/>	MINIPULIDOR	<input type="checkbox"/>	MANGUETAS DE CUERO	<input type="checkbox"/>
CASCO	<input type="checkbox"/>	BOTIQUIN	<input type="checkbox"/>	HERRAMIENTA MANUAL	<input type="checkbox"/>	ANDAMIOS	<input type="checkbox"/>
PROTECTOR FACIAL	<input type="checkbox"/>	SOLDADURA CONTINUA	<input type="checkbox"/>	TALADRO	<input type="checkbox"/>	ESCALERA	<input type="checkbox"/>
PROTECTOR AUDITIVO	<input type="checkbox"/>	JUEGO DE LLAVE	<input type="checkbox"/>	MOTOSOLDADORA	<input type="checkbox"/>	MASCARILLA CONTRA POLVOS	<input type="checkbox"/>
REALIZACION	<input type="checkbox"/>	SOLDADURA POR ARCO	<input type="checkbox"/>	GENERADOR	<input type="checkbox"/>	GUANTES API	<input type="checkbox"/>
EQUIPAMENTO DE CUERO	<input type="checkbox"/>	CINTA DE SEGURIDAD	<input type="checkbox"/>	COSCO DE SOLDAR	<input type="checkbox"/>	COMBOS	<input type="checkbox"/>

PRINCIPALES ACTIVIDADES A REALIZAR:	SIMBOLOS					RIESGOS POTENCIALES	MEDIDAS DE PREVENCION DE RIESGOS
	Q	G	A	C	E		
1. Luneta Hormigon frc 180 kg/cm ²		1		1		Vibras Quibe	1. E.P.P.
2. Limpieza general y		1		1		Doño Oudo	2. E.P.P.
3. retiro del conpaneto							3.
4.							4.
5.							5.
6.							6.
7.							7.
8.							8.

Q = Quemaduras G = golpes A = Asfixia C = Caídas E = Electrocción

ANTES DE INICIAR UN TRABAJO, RESPONDE CON SÍ/NO Y ANOTA LA CAUSA		SI	NO
1.	¿He identificado todas las energías peligrosas y están controladas adecuadamente?	/	
2.	¿Se exactamente qué voy a hacer y como lo voy a hacer, sin correr riesgos?	/	
3.	¿Tengo bien entendido el procedimiento para realizar el trabajo?	/	
4.	¿Las herramientas y el equipo que voy a utilizar son adecuadas y están en buen estado?	/	
5.	¿El equipo de protección personal, para este trabajo es el adecuado y está en condición segura de uso?	/	
6.	¿Tengo todos los recursos para trabajar de forma segura?	/	
7.	¿El área donde voy a trabajar, está limpia, ordenada y segura?	/	
8.	¿Estoy física y anímicamente habilitado para realizar este trabajo?	/	
9.	¿El trabajo ha sido planeado para hacerlo seguro y sin apresuramiento?	/	
10.	¿Los andamios o escaleras están armados de manera segura?	/	
11.	¿Están las máquinas herramientas preparadas para el trabajo?	/	

Conformidad y autorización de las actividades.

Comentarios y Observaciones: *Se cumplido con lo Planificado*

Nombre y firma del capataz o encargado del grupo.	Jefferson Parra	Hora: 07:00 am
Nombre y firma del Ing. de campo y/o residente.	Ing. Wellington Guato	Hora: 07:00 am
Nombre y Firma de fiscalización.		Hora: 07:00 am



PERMISO DE TRABAJO

PERMISO MECÁNICO

Pag. 2 de 2

Fecha: *Cunefo Hormigón*
15/11/22

HORA DE PERMISO: 07:00 *SA*

CONFORMADO DEL PERSONAL

N°	NOMBRES Y APELLIDOS	CARGO	FIRMA
1	Mateo Guallo	Soldador	<i>[Signature]</i>
2	Alex Alvarado	Ayudante	<i>[Signature]</i>
3	Eduardo Muñoz	Soldador	<i>[Signature]</i>
4	Steven Salazar	Ayudante	<i>[Signature]</i>
5	Jehson Parra	Ayudante	<i>[Signature]</i>
6	Jemil Vargas	sold	<i>[Signature]</i>
7	Merrin Velasco	sold	<i>[Signature]</i>
8			
9			
10			
11			
12			
13			
14			
15			
16			
17			
18			

ANEXO 5

**SEGUIMIENTO – LISTA DE VERIFICACIÓN DE SEGURIDAD
Y SALUD EN EL TRABAJO**

LISTA DE VERIFICACIÓN DE SEGURIDAD Y SALUD EN EL TRABAJO

DATOS GENERALES	
PROYECTO:	PUENTE SOBRE EL RIO PUYO EN EL SETOR DE PUYUPUNGO
CONTRATISTA:	ARKO
PRESTATARIO:	ARKO
NÚMERO TOTAL DE TRABAJADORES DE LA EMPRESA:	7 Y 3 TÉCNICOS

LISTA DE VERIFICACIÓN DEL CUMPLIMIENTO DE NORMATIVA LEGAL EN SEGURIDAD Y SALUD EN EL TRABAJO

NORMATIVA LEGAL ES SEGURIDAD Y SALUD	CUMPLIMIENTO LEGAL	SEGUIMIENTO			OBSERVACIONES
		CUMPLE	NO CUMPLE	NO APLICA	
1. GESTIÓN TALENTO HUMANO					
Decreto Ejecutivo 2393, Art. 15.	1 ¿Cuenta con Unidad de Seguridad e Higiene (SH)?			X	EL CONSORCIO CUENTA CON UN NUMERO MENOR A 15 TRABAJADORES
Decisión 584, Art. 11, Literal a). Acuerdo Ministerial 135, Art. 11, Literal c).	2 ¿Cuenta con Responsable de la Gestión de Seguridad, Salud en el Trabajo y Gestión Integral de Riesgos?	X			CONTRATO DEL RESPONSABLE DE SEGURIDAD Y SALUD OCUPACIONAL DEL PROYECTO
Decisión 584, Art. 14, Código del Trabajo, Art. 430, Decreto Ejecutivo 2393, Art. 16, ACUERDO INTERMINISTERIAL No. MDT-ASP-2018-0000104 reformado con el ACUERDO INTERMINISTERIAL MSP-MDT-2018-0001, Acuerdo Ministerial Q174, Art. 16, Acuerdo Ministerial 1401, Art. 6.	3 ¿Cuenta con médico ocupacional para realizar la gestión de salud en el trabajo?			X	EL CONSORCIO CUENTA CON UN NUMERO DE 7 TRABAJADORES PARA EL MONTAJE DEL ACERO DE ESTRUCTURA, LANZAMIENTO DE MATERIAL DE BASE CLASE 2, ASFALTO DE LOS ACCESOS, CUNETAS Y SEÑALIZACIÓN Y PINTURA ARTISTICA
Acuerdo Ministerial Q174, Reformado por el Acuerdo Ministerial 087.	4 ¿El personal que realiza trabajos de construcción y otra civil, cuenta con la certificación de competencias laborales en prevención de riesgos laborales o licencia de prevención de riesgos laborales?	X			CERTIFICADO DE RIESGOS LABORALES
Reglamento a Ley de Transporte Terrestre, Tránsito y Seguridad Vial, Art. 132, Decreto Ejecutivo 2393, Art. 132, Numeral 3.	5 ¿El personal que opera vehículos (Motorizados, automóviles, equipo pesado, montacargas, etc.) tiene la licencia respectiva de conducción?	X			LICENCIAS DE OPERATIVIDAD

NORMATIVA LEGAL ES SEGURIDAD Y SALUD	CUMPLIMIENTO LEGAL	SEGUIMIENTO			OBSERVACIONES
		CUMPLE	NO CUMPLE	NO APLICA	
2. GESTIÓN DOCUMENTAL					
Resolución 957, Art. 10, Decreto Ejecutivo 2393, Art. 14, Numeral 1, Acuerdo Ministerial 135, Art. 10.	6 ¿Cuenta con el registro del Comité de Seguridad e Higiene del Trabajo, en el Sistema Único de Trabajo (SUT)?			X	EL CONSORCIO CUENTA CON UN NUMERO MENOR A 15 TRABAJADORES
Resolución 957, Art. 13, 14, Acuerdo Ministerial 135, Art. 10.	7 ¿Cuenta con el registro del Delegado de Seguridad y Salud Ocupacional en el en el Sistema Único de Trabajo?	X			REGISTRO DEL DELEGADO EN EL SISTEMA UNICO DEL TRABAJO
Decisión 584, Art. 11, Literal a).	8 ¿La política de Seguridad y Salud en el Trabajo ha sido formulada?	X			PLAN INTEGRAL DE PREVENCIÓN DE RIESGOS LABORALES
Decisión 584, Art. 11, Literal a).	9 ¿Se ha dado a conocer a todo el personal de la empresa la política de seguridad y salud en el trabajo?	X			PLAN INTEGRAL DE PREVENCIÓN DE RIESGOS LABORALES
Código del Trabajo, Art. 434, Acuerdo Ministerial 135, Art. 10.	10 ¿Cuenta con la resolución de aprobación del Reglamento de Higiene y Seguridad en el Sistema Único de Trabajo?	X			PLAN INTEGRAL DE PREVENCIÓN DE RIESGOS LABORALES
Decreto Ejecutivo 2393, Art. 11, Numeral 12.	11 ¿Se ha entregado a cada trabajador un ejemplar del Reglamento de Higiene y Seguridad?			X	
Acuerdo Ministerial 135, Art. 10.	12 ¿Cuenta con el certificado de registro de riesgos de la empresa y plan de acción?			X	
Acuerdo Ministerial 135, Art. 10.	13 ¿Cuenta con el registro de planificación de capacitaciones para la empresa en el SUT?	X			REGISTRO DE CAPACITACIONES
Acuerdo Ministerial 135, Art. 10.	14 ¿Cuenta con el reporte de número de capacitaciones realizadas?	X			REGISTRO DE CAPACITACIONES
Acuerdo Ministerial 135, Art. 10.	15 ¿Cuenta con el reporte de número de trabajadores capacitados?	X			CHARLAS DIARIAS DEL MES DE NOVIEMBRE
Acuerdo Ministerial 135, Art. 10.	16 ¿Cuenta con el registro de vigilancia de salud de los trabajadores?			X	FIRMAS DE LOS TRABAJADORES
Acuerdo Ministerial 135, Art. 10.	17 ¿Cuenta con el registro de actividades de la promoción y prevención de salud en el trabajo?			X	FIRMAS DE TRABAJADORES Y FOTOGRAFÍAS EN EL MES DE NOVIEMBRE
Acuerdo Ministerial 135, Art. 10.	18 ¿Cuenta con el certificado de registro de prevención de amenazas naturales y riesgos antrópicos en el SUT?	X			TRAMITE EN PROCESO

NORMATIVA LEGAL ES SEGURIDAD Y SALUD	CUMPLIMIENTO LEGAL	SEGUIMIENTO			OBSERVACIONES
		CUMPLE	NO CUMPLE	NO APLICA	
3. GESTIÓN EN PREVENCIÓN DE RIESGOS LABORALES					
Decisión 584, Art. 11, Literal b), g), Art. 23, Resolución 957, Art. 1, Literal c), Decreto Ejecutivo 2393, Art. 11, Numeral 9, 10.	19 Evidencia de capacitación, formación e información recibida por los trabajadores en Seguridad y Salud en el trabajo.	X			
Decisión 584, Art. 11, Literal b), Resolución 957, Art. 1, Literal g), Decreto Ejecutivo 2393, Art. 15, Numeral 2.	20 Evidencia de análisis o diagnóstico de factores de riesgos laborales cualificado o ponderado por puesto de trabajo, (matriz de identificación de riesgos laborales).	X			MATRIZ DE IDENTIFICACIÓN DE PELIGROS Y RIESGOS
Decisión 584, Art. 11, Literal c), Decreto Ejecutivo 2393, Art. 11, Numeral 5, Art. 176, 177, 178, 180, 181, 182, 184.	21 Requerimientos específicos para la obra: Equipos de protección individual para el cráneo, cuerpo, ojos, protección auditiva, para vías respiratorias, extremidades superiores, equipamientos laborales y cosas de trabajo.	X			REGISTROS DE ENTREGA DE EPP - NOVIEMBRE
TRABAJOS DE ALTO RIESGO					
Acuerdo Ministerial 174, Art. 59, Literal b), Art. 62, 103, 104, 105, 106, 107, 108, 109, 110, 111, 112, 113, 114, 115, 116, 117, 118, Acuerdo Ministerial 174, Art. 59, Literal b), Acuerdo Ministerial 174, Art. 59, Literal b) y Art. 60, Literal f), Acuerdo Ministerial 013, Art. 14, Acuerdo Ministerial 174, Art. 41, Decreto Ejecutivo 2393, Art. 113, 114, 115, 116, 117, 118, 119, Acuerdo Ministerial 174, Art. 68	22 Se ha realizado alguna gestión tendiente a la prevención y minimización de riesgos de Trabajo en Altura, trabajos en caliente, espacios confinados, instalaciones eléctricas energizadas, elevaciones y/o cosas de carga (Montacargas/Gruas)?	X			PERMISOS DE TRABAJO
SEÑALIZACIÓN					
Decreto Ejecutivo 2393, Art. 167, 168, 169, 170, 171, NIE INEHAFO 396-1, Decreto Ejecutivo 2393, Art. 160, 161, 165.	23 Las áreas de trabajo cuentan con Señalización preventiva, prohibitiva, de información, de obligación, y de equipos contra incendios. Señalización que oriente la fácil evacuación del recinto laboral en caso de emergencia. *Cumple con la normativa.	X			REGISTRO FOTOGRAFICO

NORMATIVA LEGAL ES SEGURIDAD Y SALUD	CUMPLIMIENTO LEGAL	SEGUIMIENTO			OBSERVACIONES
		CUMPLE	NO CUMPLE	NO APLICA	
4. AMENAZAS NATURALES Y RIESGOS ANTRÓPICOS					
Decisión 584, Art. 16, Resolución 957, Art. 1, Literal d), Numeral 4, Decreto Ejecutivo 2393, Art. 13, Numeral 1 y 2, Art. 160, Numeral 6.	24 ¿Cuenta con el plan de emergencia / autoprotección?	X			TRAMITE EN PROCESO
Decreto Ejecutivo 2393, Art. 160, Acuerdo Ministerial 135, Art. 10, Literales m).	25 ¿Cuenta con brigadas o responsable de Emergencia?	X			BRIGADAS
Acuerdo Ministerial 135, Art. 10, Literales m).	26 ¿Se ha realizado simulacros en el año en curso?	X			

NORMATIVA LEGAL ES SEGURIDAD Y SALUD	CUMPLIMIENTO LEGAL	SEGUIMIENTO			OBSERVACIONES
		CUMPLE	NO CUMPLE	NO APLICA	
5. GESTIÓN EN SALUD EN EL TRABAJO					
Código del Trabajo, Art. 412, Numeral 5, Acuerdo Ministerial 1401, Art. 11, Numeral 2, Literal b) y Art. 13, Acuerdo Ministerial 1401, Art. 14 y 15, Resolución 957, Art. 1, Literal b), Reglamento a la OSESP, Art. 239, Decreto Ejecutivo 2393, Art. 11, Literal b), Acuerdo Ministerial 174, Art. 57, Literal b), Acuerdo Ministerial 174, Art. 57, Literal b).	27 ¿Cuenta con Historial de exposición laboral de los trabajadores (Plataforma Médica Ocupacional)?			X	
Resolución 957, Art. 5, Literal b), Acuerdo Ministerial 174, Art. 57, Literal b).	28 ¿Se ha realizado el examen médico de ingreso a los trabajadores?	X			EXAMENES MEDICOS DE INGRESO
Resolución 957, Art. 17, Código del Trabajo, Capítulo VII, Acuerdo Ministerial 174, Art. 57, Literal a)	29 ¿Cuenta con el Certificado de aptitud médica de los trabajadores? (Certificado de aptitud médica de ingreso, periódico).	X			EXAMENES MEDICOS DE INGRESO

Decisión 584, Art. 11, Literal f) y g). Resolución 957, Art. 3, Literal m) y n). Código del Trabajo, Art. 42, Numeral 31. Reglamento a la LOSEP, Art. 230. Decreto Ejecutivo 2393, Art. 11, Numeral 14. Acuerdo Ministerial 135, Art. 10, Literal a). Acuerdo Ministerial 174, Art. 11, 136, 137. Acuerdo Ministerial 1404, Art. 11, Numeral 3, Literal b), c) y d). Resolución CD 513.	30	¿Se han producido accidentes de trabajo del año en curso? *Reporte al IESS. *Medidas de correctivas y preventivas. *Historia médica de seguimiento.			X	NO SE HAN REGISTRADO ACCIDENTES Y/O ENFERMEDADES OCUPACIONALES	
Decisión 584, Art. 11, Literal f) y g). Resolución 957, Art. 3, Literal m) y n). Código del Trabajo, Art. 42, Numeral 31. Reglamento a la LOSEP, Art. 230. Decreto Ejecutivo 2393, Art. 11, Numeral 14. Acuerdo Ministerial 135, Art. 10, Literal a). Acuerdo Ministerial 174, Art. 11, 136, 137. Acuerdo Ministerial 1404, Art. 11, Numeral 3, Literal b), c) y d). Resolución CD 513.	31	¿Se han producido presunciones de enfermedad profesional u ocupacional del año en curso? *Reporte al IESS. *Medidas de correctivas y preventivas. *Historia médica de seguimiento.			X	NO SE HAN REGISTRADO ACCIDENTES Y/O ENFERMEDADES OCUPACIONALES	
Decisión 584, Art. 11, Literal b), c), e), h), k), Art. 18, 25. Ley Orgánica de Discapacitados, Art. 16, 19, 45, 52. Código del Trabajo, Art. 42, Numeral 33, 34, 35. Acuerdo Ministerial 1404, Art. 11, Numeral 5, Literal c).	32	¿Se ha realizado la identificación de grupos de atención prioritaria y condiciones de vulnerabilidad?			X		
Acuerdo Ministerial 1404, Art. 11, Numeral 5, Literal b).	33	¿Cuenta con registros y estadísticas de ausentismo al trabajo (enfermedad común o laboral, accidentes u otros motivos)?	X			EN PROCESO DE TABULACIÓN	
Resolución 957, Art. 5, Literal c). Decreto Ejecutivo 2393, Art. 37, 38, 39, 40, 41, 42, 43, 44, 45. Acuerdo Ministerial 1404, Art. 11, Numeral 1, Literal d).	34	¿Se realiza promoción y vigilancia para el adecuado mantenimiento de servicios sanitarios generales (baños, comedores, servicios higiénicos, suministros de agua potable y otros en los sitios de trabajo)?	X			REGISTRO DE CAPACITACIÓN	

6. SERVICIOS PERMANENTES		CUMPLE	NO CUMPLE	NO APLICA	MEDIO DE VERIFICACIÓN	OBSERVACIONES
Código de Trabajo, Art. 430. Decreto Ejecutivo 2393, Art. 46.	35	¿Cuenta con botiquín de emergencia para primeros auxilios?	X		FACTURA DE COMPRA	

FIRMAS DE RESPONSABILIDAD

CONTRATISTA		PRESTATARIO	
ELABORADO POR:		VALIDADO POR:	
CARGO:		CARGO:	
LUGAR Y FECHA:		LUGAR Y FECHA:	
FIRMA:		FIRMA:	

ANEXO 6

**REGISTRO FOTOGRÁFICO DE SEÑALÉTICA PREVENTIVA Y
REGLAMENTARIA**



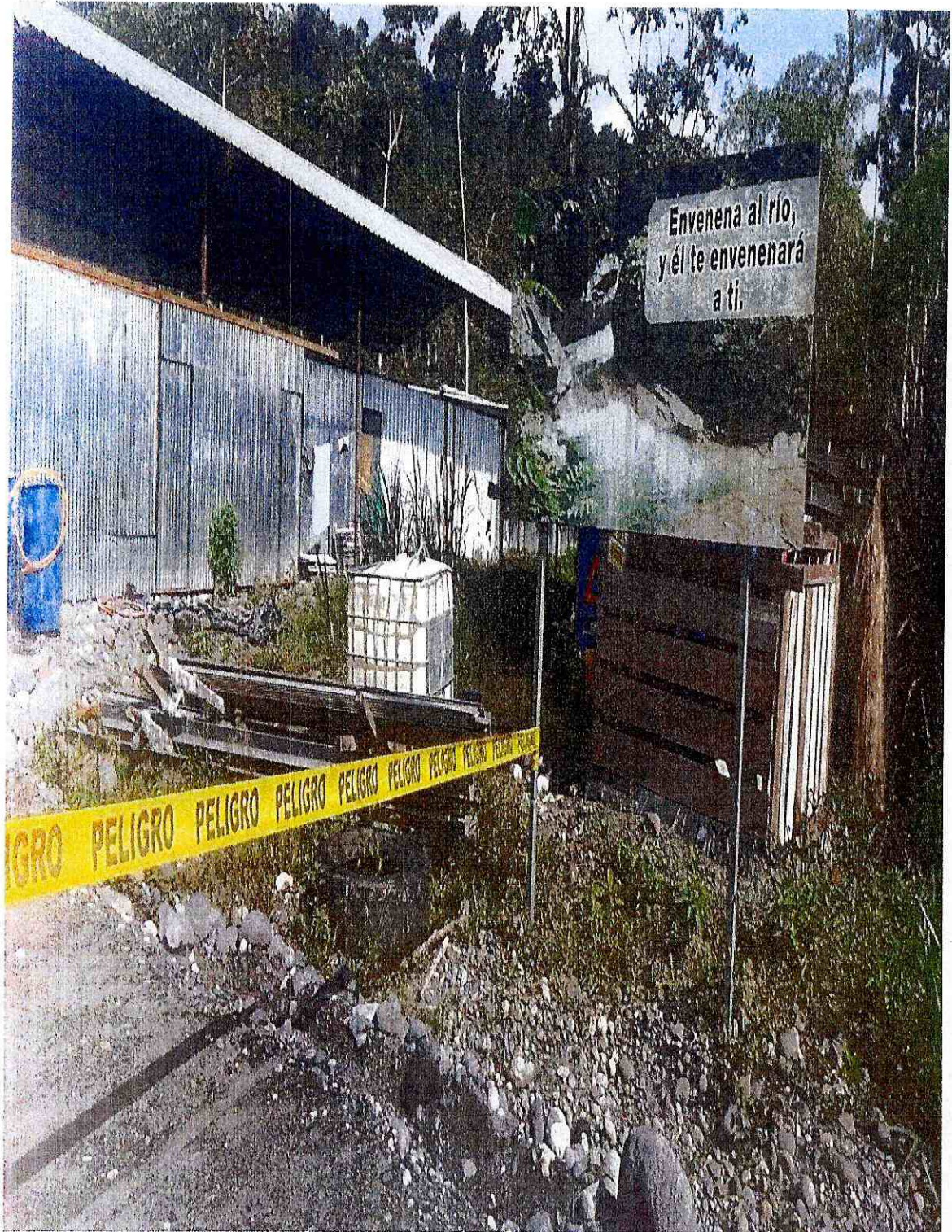

SUBCONTRATACION



GOBIERNO AUTÓNOMO DESCENTRALIZADO PROVINCIAL DE PASTAZA



PROYECTO: CONSTRUCCIÓN DEL PUENTE SOBRE EL RÍO PUYO, SECTOR PUYUPUNGO, PARROQUIA MADRE TIERRA, CANTÓN MERA, PROVINCIA DE PASTAZA
 UBICACIÓN: PARROQUIA MADRE TIERRA
 CONTRATANTE: GAD PROVINCIAL DE PASTAZA
 CONTRATISTA: CONSORCIO ARKO
 ADMINISTRADOR: ING. DANIEL RAMOS
 SUBCONTRATISTA: ING. EDUARDO DUCHÍ
 PLAZO: 300 DÍAS
 MONTO DEL CONTRATO: 472,914.19

PLANILLA DE SUBCONTRATO

ÍTEM N°	DESCRIPCIÓN	UNIDAD	CONTRATO			CANTIDADES			IMPORTE			%
			CANTIDAD	PRECIO UNITARIO	PRECIO TOTAL	ANTERIOR	A LA PRESENTE	ACUMULADA	ANTERIOR	A LA PRESENTE	ACUMULADA	
19	Suministro y fabricación de acero estructural A 148	kg	713.00	13.37	9532.8100	713.00		713.00	9,532.81	-	9,532.81	100.00
20	Suministro y fabricación de acero estructural A 325	kg	388.96	7.32	2847.1872	222.72		222.72	1,630.31	-	1,630.31	57.26
21	Suministro y fabricación de acero estructural A 490	kg	104.16	8.97	934.3152	76.78		76.78	688.72	-	688.72	73.71
22	Suministro y fabricación de acero estructural A 563	kg	216.12	9.63	2081.2356	216.12		216.12	2,081.24	-	2,081.24	100.00
23	Suministro y fabricación de acero estructural A 500	kg	17382.79	2.38	41371.0402	17,382.77		234.39	41,370.99	557.85	41,928.84	101.35
24	Suministro y fabricación de acero estructural A 572	kg	4517.04	2.38	10750.5552	4,517.04		4,517.04	10,750.56	-	10,750.56	100.00
25	Suministro y fabricación de acero estructural A 588	kg	7648.42	2.09	15977.1978	80,892.40		80,892.40	169,065.12	-	169,065.12	105.81
26	Suministro y fabricación de acero estructural A 588 Maquinado CNC	kg	6317.06	30.26	64813.0356	5,824.00		5,824.00	59,754.24	-	59,754.24	92.19
27	Suministro y fabricación de acero estructural AISI 41.40	kg	1,422.04	6.80	9,669.87200	1,422.04		1,422.04	9,669.87	-	9,669.87	100.00
28	Placas de neopreno reforzado D570(40x40x50mm)(400x300x20mm)	u	8.00	956.06	7648.4800	-		8.00	-	7,664.48	7,664.48	100.00
29	Montaje de acero estructural	kg	107509.59	1.02	109659.7818	96,040.52		111,598.05	97,961.33	15,868.68	113,830.01	103.80
31	Suministro y fabricación de familia de placa colaborante e=0,76 mm	m2	620.11	21.55	13363.3705	620.11		620.11	13,363.37	-	13,363.37	100.00
32	Conector de corte tipo stud 5/8"x3"	u	5246.00	1.48	7764.0800	4,550.00		4,550.00	6,734.00	-	6,734.00	86.73
37	Pintura de acero estructural	kg	107509.59	0.28	30102.6852	-		111,598.05	111,588.05	-	31,247.45	103.80
38	Junta JNA-52	u	2.00	1291.27	2582.5400	-		2.00	-	2,682.54	2,682.54	100.00
TOTAL			472,914.19			TOTAL			422,602.56	57,921.00	480,523.56	101.61%
ANTICIPO 0%									-	-	-	-
MULTAS									-	-	-	-
LIQUIDO CONTRATISTA									422,602.56	57,921.00	480,523.56	

CONSORCIO ARKO
 SUBCONTRATISTA

ING. EDUARDO DUCHÍ
 SUBCONTRATISTA

ACTA DE ENTREGA RECEPCION DEL SUBCONTRATO CIVIL DE FABRICACION, ENSAMBLE EN OBRA Y LANZAMIENTO DE LA ESTRUCTURA METALICA INTEGRAL DEL PUENTE SOBRE EL RIO PUYO PASO A LA COMUNIDAD PUYUPUNGO, CANTON MERA, PROVINCIA DE PASTAZA.

En la ciudad de Puyo, a los 15 días del mes de noviembre de 2022, intervienen por una parte el CONTRATANTE CONSORCIO ARKO; siendo su procurador común el señor **CLAUDIO FERMIN CAYAMBE GUILCAPI** con C.I. 1600462723 y, por otra parte, el CONTRATISTA el señor **EDUARDO JAVIER DUCHI LLALLICO** con C.I. 1600388480, con el único objeto de suscribir el Acta de Entrega Recepción Definitiva del SUBCONTRATO CIVIL DE FABRICACION, ENSAMBLE EN OBRA Y LANZAMIENTO DE LA ESTRUCTURA METALICA INTEGRAL DEL PUENTE SOBRE EL RIO PUYO PASO A LA COMUNIDAD PUYUPUNGO, CANTON MERA, PROVINCIA DE PASTAZA.

1. ANTECEDENTES

Realizada la etapa precontractual, la Máxima Autoridad del GADPPz, Ing. Jaime Guevara Blaschke, Prefecto Provincial, mediante Resolución de Adjudicación N° 183GADPPz-2021 de fecha 28 de abril de 2021, resolvió adjudicar el Proceso de Contratación Pública por Licitación de Obras LICO-GADPPz-001-2021, para la "CONSTRUCCION DEL PUENTE SOBRE EL RIO PUYO, SECTOR PUYUPUNGO, PARROQUIA MADRE TIERRA, CANTÓN MERA, PROVINCIA DE PASTAZA, al ganador CONSORCIO ARKO.

Con fecha 13 de agosto de 2023, se realiza el cambio de subcontratista, siendo en primera instancia el subcontratista el señor **STALIN PATRICIO CHANGOLUISA** con C.I. 1600476376 por el señor **EDUARDO JAVIER DUCHI LLALLICO** con C.I. 1600388480, y mediante OFICIO N°: CCI-2021-13_1, por parte de la fiscalización externa, CONSORCIO COLOVAL INGENIERIA, se aprueba el cambio de subcontratista.

Seguidamente, a los veinticuatro días del mes de agosto del año 2021, se firma el SUBCONTRATO CIVIL DE FABRICACION, ENSAMBLE EN OBRA Y LANZAMIENTO DE LA ESTRUCTURA METALICA INTEGRAL DEL PUENTE SOBRE EL RIO PUYO PASO A LA COMUNIDAD PUYUPUNGO, CANTON MERA, PROVINCIA DE PASTAZA, entre el CONSORCIO ARKO con RUC: 1691728125001, y el señor **ING. EDUARDO JAVIER DUCHI LLALLICO** con RUC: 1600388480001, en dicho contrato se detalla forma de pagos, plazos, anticipos y la forma de trabajo, de la misma manera los rubros que constan dentro de la subcontratación.

2. RECEPCION

De conformidad y de acuerdo al subcontrato suscrito, entre las dos partes, la comisión de recepción se reunió en el lugar de los trabajos y procedió a realizar la inspección de los mismos, previa suscripción del Acta de Entrega-Recepción Definitiva, comprobando que los trabajos se han ejecutado con sujeción a los planos, documentos, normas especificaciones técnicas que para este tipo de obra existen, y que se han solucionado las novedades constantes durante el proceso de ejecución, por lo cual se puede realizar la recepción definitiva de los trabajos objeto de este contrato.

3. LIQUIDACION DE PLAZO

Forma de Pago	Descripción	Plazo (días)
Anticipo 40%	Suministro y Fabricación de Aceros A588, A500, A572, A588CNC	120
Abono 10%	Una vez se entregue completamente terminados aceros A588, A500, A572, A588 CNC	30
Abono 10%	A la entrega del Suministro y Fabricación de Aceros A148, A325, A490 A563, AISI4140	30
Abono 10%	Una vez se inicia los trabajos de montaje de la super estructura	90
Abono 10%	Al finalizar los trabajos de montaje y pintado de la super estructura	
Anono 10%	Al terminar el Suministro y Colocación de Placas Neopreno, Laminas Deck, Junta JNA-52	30

Revisado los plazos establecidos se determina que se ha cumplido dispuesto en el subcontrato en cada una de las actividades establecidas.

4. LIQUIDACION ECONOMICA

ÍTEM N°	DESCRIPCIÓN	UNIDAD	CONTRATO			IMPORTE
			CANTIDAD	PRECIO UNITARIO	PRECIO TOTAL	ACUMULADA
SUPERESTRUCTURA						
19	Suministro y fabricación de acero estructural A 148	kg	713.00	13.37	9532.8100	9,532.81
20	Suministro y fabricación de acero estructural A 325	kg	388.96	7.32	2847.1872	1,630.31
21	Suministro y fabricación de acero estructural A 490	kg	104.16	8.97	934.3152	688.72
22	Suministro y fabricación de acero estructural A 563	kg	216.12	9.63	2081.2356	2,081.24
23	Suministro y fabricación de acero estructural A 500	kg	17382.79	2.38	41371.0402	41,928.84
24	Suministro y fabricación de acero estructural A 572	kg	4517.04	2.38	10750.5552	10,750.56
25	Suministro y fabricación de acero estructural A 588	kg	76448.42	2.09	159777.1978	169,065.12
26	Suministro y fabricación de acero estructural A 588 Maquinado CNC	kg	6317.06	10.26	64813.0356	59,754.24
27	Suministro y fabricación de acero estructural AISI 4140	kg	1,422.04	6.80	9,669.87200	9,669.87
28	Placas de neopreno reforzado DS70(400x400x50mm)(400x300x20mm)	u	8.00	958.06	7664.4800	7,664.48
29	Montaje de acero estructural	kg	107509.59	1.02	109659.7818	113,830.01
31	Suministro y fabricación de lámina deck de placa colaborante e=0.76 mm	m2	620.11	21.55	13363.3705	13,363.37

32	Conector de corte tipo stud 5/8"x3"	u	5246.00	1.48	7764.0800	6,734.00
37	Pintura de acero estructural	kg	107509.59	0.28	30102.6852	31,247.45
38	Junta JNA-52	u	2.00	1291.27	2582.5400	2,582.54
TOTAL					472,914.19	480,523.56

Como es evidente, el costo varía del SUBCONTRATO ORIGINAL, siendo el nuevo valor cancelado la suma de **CUATROCIENTOS OCHENTA MIL QUINIENTOS VEINTE Y TRES CON 56/100 DOLARES AMERICANOS**, sin incluir el IVA.

5. CONCLUSION

Considerando lo anteriormente expuesto, la comisión resuelve recibir de forma definitiva los trabajos objetos del SUBCONTRATO CIVIL DE FABRICACION, ENSAMBLE EN OBRA Y LANZAMIENTO DE LA ESTRUCTURA METALICA INTEGRAL DEL PUENTE SOBRE EL RIO PUYO PASO A LA COMUNIDAD PUYUPUNGO, CANTON MERA, PROVINCIA DE PASTAZA, y para constancia y fiel cumplimiento de lo actuado, firman la presente acta en original y dos copias del mismo tenor y efecto.



CONSORCIO ARKO
 RUC: 1691728125001
 PROCURADOR COMUN
 ING. CLAUDIO CAYAMBE
 CONTRATANTE



EDUARDO JAVIER DUCHI LLALLICO
 RUC: 1600388480001
 CONTRATISTA