

GOBIERNO AUTONOMO DESCENTRALIZADO PROVINCIAL DE PASTAZA

COMPROBANTE DE PAGO N° 1878

Fecha: 05/10/2022

Asiento N° 4204

Compromiso N° 46

Retención N° 001-010-000020163

BANCO CENTRAL DEL ECUADOR BDE CREDITO Cta Cte No 76210011

Nota Débito N° 0

A LA ORDEN DE:

CONSORCIO ARKO

USD 24,845.58

LA SUMA DE:

VEINTE Y CUATRO MIL OCHOCIENTOS CUARENTA Y CINCO Dolares 58/100 Ctv

S

PUYO, 05 de Octubre del 2022

DETALLE DEL COMPROBANTE:

CONSORCIO ARKO.- PAGO PLANILLA DE COSTO MAS PORCENTAJE DEL PROYECTO CONSTRUCCION DEL PUENTE SOBRE EL RIO PUYO, SECTOR PUYUPUNGO, PARROQUIA MADRE TIERRA, CANTON MERA, PROVINCIA DE PASTAZA.

Usuario: ALE

DOCUMENTOS

| Fecha | Documento | No | Autorización | Valor |
|------------|-----------|-----------------|--------------|-----------|
| 03/10/2022 | FACTURA | 001901000000020 | 201234567818 | 28,322.69 |

DOCUMENTOS BANCARIOS

| No | Beneficiario | Valor |
|--------------------------------|----------------|-----------|
| CTA 3001504544 | CONSORCIO ARKO | 24,845.58 |
| TOTAL DOCUMENTOS BANCARIOS USD | | 24,845.58 |

APLICACION CONTABLE

| Código | Descripción | Debe | Haber |
|-------------------|---|-----------|-----------|
| 1.1.3.81.01.001 | CUENTAS POR COBRAR IVA | 3,034.57 | |
| 1.5.1.51.05.001 | OBRAS PUBLICAS DE TRANSPORTE Y VIAS | 25,288.12 | |
| 2.1.3.75.01.001 | CXP OBRAS PUBLICAS | 24,845.58 | |
| 1.1.1.03.01.009 | BANCO CENTRAL DEL ECUADOR / BDE CREDITO | | 24,845.58 |
| 2.1.3.75.01.001 | CXP OBRAS PUBLICAS | | 24,845.58 |
| 2.1.3.75.01.112 | IMPUESTO A LA RENTA 1.75% | | 442.54 |
| 2.1.3.81.14.001 | CXP IVA SRI 100% LEY REFORMATORIA LRTI | | 3,034.57 |
| SUMAN o PASAN USD | | 53,168.27 | 53,168.27 |

APLICACION PRESUPUESTARIA

| Partida Presupuestaria | Compromiso | Devengado | Pago |
|---|------------|-----------|-----------|
| 05.01.D511.521.750105.000.000 OBRAS PUBLICAS DE TRANSPORTE Y VIAS | | 25,288.12 | 24,845.58 |
| TOTAL GASTOS USD | 0.00 | 25,288.12 | 24,845.58 |

ING. JAIME GUEVARA B.
Prefecto Provincial

ELGO JOSE MARIN (E)
Direccion Financiera E

LCDA. MARILU ORDOÑEZ
Contador General

ING. JORGE LO
Tesorero

05/10/2022 9:21

Página 1/1

TRB-495

06-10-2022

GOBIERNO AUTONOMO DESCENTRALIZADO PROVINCIAL DE PASTAZA

COMPROMISO No: 46

Transacción No: 1823

Fecha: 07/03/2022

Proveedor: CONSORCIO ARKO

Identificación: Ruc 1691728125001

Programa: 05 FUNCION SERVICIO CONECTIVIDAD VIALIDAD Y ENERGIA

SubPrograma: 01 MOVILIDAD CONECTIVIDAD Y ENERGIA

Proyecto: D511 FINANCIAMIENTO BEDE STCEA

Actividad: 521 FINANCIAMIENTO BDE PUENTES

DOCUMENTOS DE REFERENCIA

| Documento | No | Fecha | Valor | Detalle |
|-----------|-------------|------------|-----------|--------------|
| FACTURA | 00190100006 | 03/03/2022 | 79,124.47 | CONTABILIDAD |

DETALLE:

CONSORCIO ARKO.- CONSTRUCCION DEL PUENTE SOBRE EL RIO PUYO, SECTOR PUYUPUNGO, PARROQUIA MADRE TIERRA, CANTON MERA, PROVINCIA DE PASTAZA.

RIGO

| Partida Presupuestaria | Valor | Disponibilidad Previa |
|---|-----------|-----------------------|
| 05.01.D511.521.750105.000.000 OBRAS PUBLICAS DE TRANSPORTE Y VIAS | 79,124.47 | 1,272,981.98 |
| Total => | 79,124.47 | 1,272,981.98 |



Firmado electrónicamente por:
**JOSE MAURICIO
MARIN MONTERO**

Subdirector Financiero



Firmado electrónicamente por:
**FRANCISCO RIGOBERTO
GREFFA RIVADENEYRA**

Jefe Presupuesto



BANCO CENTRAL DEL ECUADOR

Fecha: 11-10-2022

Hora: 8:49:26

Detalle de OPIS Tramitadas en el SPI-SP Usuario: LOPEZ PAREDES JORGE RODRIGO 76210011

Num. Ced o Ruc:1691728125001

| Institución Pública: GAD. PROV. PASTAZA/BDE CREDITO | | # Cta.: 76210011 | | | | | | |
|---|------------|------------------|---------------|----------------|--------|------------------------|------------|--------------------------|
| Fecha de Transferencia : 2022-10-07 00:00:00.0 | | | | | | | | |
| Nom.Ins.Financiera | # Cta Ben | Monto | # Ced.Ident. | Nom Ben | T. Cta | Fec Proc Banco | Estado | Observacion |
| BANECUADOR B.P. | 3001504544 | 24,845.58 | 1691728125001 | CONSORCIO ARKO | 1 | 07-10-2022 17:21:31 | ACREDITADA | COMPROBANTE DE PAGO 1878 |
| Total: | | 24,845.58 | Reg.:1 | | | | | |

[Atrás](#)



Pastaza
GOBIERNO PROVINCIAL

GOBIERNO AUTONOMO DESCENTRALIZADO
PROVINCIAL DE PASTAZA

Dirección: Francisco de Orellana y 27 de Febrero

Teléfono: 032885380 / Fax: 032886179

E-mail: financiero@pastaza.gob.ec

Web: www.pastaza.gob.ec

Contribuyente Especial: 590

RUC: 1660000170001

COMPROBANTE DE RETENCION

Nº 001-010-000020163

NUMERO DE AUTORIZACIÓN

0510202207166000017000120010100000201631438915214

FECHA Y HORA AUTORIZACIÓN

06/10/2022 8:56:02

AMBIENTE: PRODUCCION

EMISION: NORMAL

CLAVE DE ACCESO:



0510202207166000017000120010100000201631438915214

Razon Social / Nombres y Apellidos: CONSORCIO ARKO

RUC/CI: 1691728125001

Fecha Emisión: 05 de Octubre del 2022

Guía de Remisión:

| Número de Documento | Cód. SRI | Descrip. Reten. | % Reten. | Base Retención | Valor Retenido |
|---------------------|----------|-----------------------------|----------|----------------|----------------|
| 001-901-000000020 | 346 | 1.75% IMPUESTO A LA RENTA | 1.75 | 25,288.12 | 442.54 |
| 001-901-000000020 | 731 | 100% SRI RESOLUCION 074 075 | 100.00 | 3,034.57 | 3,034.57 |
| | | | | Total | 3,477.11 |

Información Adicional:

Dirección:

Teléfono:

NO TIENE LOGO

R.U.C.: 1691728125001

FACTURA

No. 001-901-000000020

NÚMERO DE AUTORIZACIÓN

0310202201169172812500120019010000000201234567818

FECHA Y HORA DE AUTORIZACIÓN: 03/10/2022 09:40:41

AMBIENTE: PRODUCCIÓN

EMISIÓN: NORMAL

CLAVE DE ACCESO



0310202201169172812500120019010000000201234567818

CONSORCIO ARKO

Dirección Matriz: SHELL, CALLE LUIS CARRION Y BOBONAZA

Dirección Sucursal:

BLIGADO A LLEVAR CONTABILIDAD SI

Razón Social / Nombres y Apellidos:

GOBIERNO AUTONOMO DESCENTRALIZADO PROVINCIAL DE PASTAZA

Identificación 1660000170001

Fecha 03/10/2022

Placa / Matrícula: null

Guía

Dirección: PASTAZA, PUYO, FRANCISCO DE ORELLANA Y 27 DE FEBRERO

| Cod. Principal | Cod. Auxiliar | Cantidad | Descripción | Detalle Adicional | Precio Unitario | Subsidio | Precio sin Subsidio | Descuento | Precio Total |
|----------------|---------------|----------|--|-------------------|-----------------|----------|---------------------|-----------|--------------|
| PCMP0001 | | 1.00 | PLANILLA DE COSTO MÁS PORCENTAJE DE LA OBRA " CONSTRUCCIÓN DEL PUENTE/ SOBRE EL RIO PUYO, SECTOR PUYUPUNGO, PARROQUIA MADRE TIERRA, CANTÓN MERA, PROVINCIA DE PASTAZA" | | 25288.12 | 0.00 | 0.00 | 0.00 | 25288.12 |

Información Adicional

Dirección: PASTAZA, PUYO, FRANCISCO DE ORELLANA Y 27 DE FEBRERO



Email: financiero@gmail.com

| Forma de pago | Valor |
|---|----------|
| 20 - OTROS CON UTILIZACION DEL SISTEMA FINANCIERO | 28322.69 |

| | |
|---------------------------|----------|
| SUBTOTAL 12% | 25288.12 |
| SUBTOTAL 0% | 0.00 |
| SUBTOTAL NO OBJETO DE IVA | 0.00 |
| SUBTOTAL EXENTO DE IVA | 0.00 |
| SUBTOTAL SIN IMPUESTOS | 25288.12 |
| TOTAL DESCUENTO | 0.00 |
| ICE | 0.00 |
| IVA 12% | 3034.57 |
| TOTAL DEVOLUCION IVA | 0.00 |
| IRBPNR | 0.00 |
| PROPINA | 0.00 |
| VALOR TOTAL | 28322.69 |

VALOR TOTAL SIN SUBSIDIO 0.00
AHORRO POR SUBSIDIO: 0.00
(Incluye IVA cuando corresponda)

GAD PROVINCIAL DE PASTAZA CONTROL PREVIO

| CONSTRUCCIÓN DEL PUENTE SOBRE EL RIO PUYO, SECTOR PUYUPUNGO, PARROQUIA MADRE TIERRA, CANTÓN MERA PROVINCIA DE PASTAZA | | FINANCIERO | | | |
|--|--|---|-------------------------|-----------------|----------|
| CONTRATISTA: | CONSORCIO ARKO | TIPO DE PROCESO | | TIPO DE PROCESO | |
| DOCUMENTO: | | CONTRATO | PLANILLA | CONTRATO | PLANILLA |
| CONCEPTO: | <i>Planilla de Costo Más Porcentaje</i> | | X | | |
| FECHA DEL DOCUMENTO: | 20 de septiembre 2022 | | | | |
| TIPO DE PROCESO | LICO-GADPPz-001-2021 | | | | |
| VALOR SIN IVA: | \$ 25.288,12 | APLICA | | APLICA | |
| CONTRATACIÓN DE OBRAS Y SERVICIOS | | SI | NO | SI | NO |
| 1 | Requerimiento | X | | | |
| 2 | Estudios del proyecto | | | | |
| 3 | Informe técnico y económico | | | | |
| 4 | Factibilidad Ambiental | | | | |
| 5 | Certificación POA | | | | |
| 6 | Certificación Presupuestaria | | | | |
| 7 | Convenio | | | | |
| 8 | Pliegos del Procedimiento | | | | |
| 9 | Informe Técnico de Evaluación de Ofertas | | | | |
| 10 | Resolución de Adjudicación | | | | |
| 11 | Garantía Original de fiel Cumplimiento del contrato | | | | |
| 12 | Garantía Original de Buen Uso del Anticipo | | | | |
| 13 | Certificado de no Adeudar al GADPPz | | | | |
| 14 | Documentos Personales / Representante Legal | | | | |
| 15 | Certificación Bancaria | | | | |
| 16 | Certificado de cumplimiento Tributario (SRI) | | | | |
| 17 | RUC Actualizado | | | | |
| 18 | Contrato original y disposición escrita de trabajo (proceso completo) Planilla de Reajuste de de precios del Anticipo | | | | |
| 19 | Orden de Inicio de Trabajos | | | | |
| 20 | Planilla de obra con informe de Fiscalización (Fiscalizador) | X | | / | |
| 21 | Anexos de Obra | X | | / | |
| 22 | Cuadro de Diferencia de Cantidades | X | | / | |
| 23 | Conformidad Ambiental | | | | |
| 24 | Informe de avance de Obra de Administrador de contrato | X | | / | |
| 25 | Certificado de Cumplimiento de Obligaciones Patronales (IESS) Planilla | X | | / | |
| 26 | Certificado de no ser obra nueva | | | | |
| 27 | Multa | | | | |
| 28 | Autorización de la máxima Autoridad para prórroga de Plazos | | | | |
| 29 | Autorización de la máxima Autoridad para Rubros Nuevos | | | | |
| 30 | Certificado que no es obra nueva | | | | |
| 31 | Solicitud de recepción de Obra | | | | |
| 32 | Solicitud de pago del Administrador del Contrato | X | | / | |
| 33 | Solicitud de pago del Director de la Unidad al Financiero | X | | / | |
| 34 | Factura/Nota de Venta | | | / | |
| 35 | Validación de la factura/Nota de Venta | | | | |
| 36 | Acta de repesion provisional | | | | |
| OBSERVACIONES: | | | | | |
| Revisado por: | | | | | |
| | |  <small>Firmado electrónicamente por:</small> DANIEL ANIBAL RAMOS CAMPANA | | | |
| | |  <small>Firmado electrónicamente por:</small> MERCY JOHANNA QUISHPI CUENCA | | | |
| DEPARTAMENTO SOLICITANTE DEL TRAMITE | | | DEPARTAMENTO FINANCIERO | | |

GAD. PROVINCIAL DE PASTAZA
DIRECCIÓN FINANCIERA
SECRETARÍA

Pastaza

Fecha:

28 SEP 2022

Recibido:

Pao Rea

Número:

3316

Hora:

14h35

Memorando Nro. GADPPZ-FISCALIZACION-2022-3316-M

Puyo, 28 de septiembre de 2022

PARA: Sr. Téc. Jose Mauricio Marin Montero
Director Financiero (E), Subrogante

ASUNTO: SOLICITUD DE PAGO DE LA PLANILLA DE COSTO MAS PORCENTAJE, DEL PROYECTO: "CONSTRUCCION DEL PUENTE SOBRE EL RÍO PUYO, SECTOR PUYUPUNGO, PARROQUIA MADRE TIERRA, CANTÓN MERA, PROVINCIA DE PASTAZA"

En referencia a los documentos: OFCIO N°: CCI-2022-282, de fecha 19 de septiembre de 2022, suscrito por la ingeniera Marcia López – Procurador Común Consorcio COLOVAL INGENIERÍA EXTERNA; y, Memorando Nro. GADPPZ-OBRA-PUBLICAS-2022-7406M, de fecha 28 de septiembre de 2022, suscrito por el ingeniero Daniel Ramos Campaña – Director de Obras Públicas (Administrador de Contrato), hago hincapié lo siguiente:

La Norma de Control Interno de la Contraloría General del Estado 408-17 Administrador del contrato, que indica: *“El administrador del contrato velará porque la obra se ejecute de acuerdo con lo planeado y programado, pero sin tomar parte directamente en la ejecución rutinaria de las tareas que aseguren su cumplimiento, antes bien, debe lograrlo mediante la delegación y supervisión de esas tareas, la comunicación constante con el personal encargado de llevarlas a cabo, la aplicación de su autoridad para dirimir o resolver cualquier problema que no puedan manejar los niveles inferiores y motivar al personal con el fin de que brinde lo mejor de sí para lograr el éxito del proyecto.- Es función del administrador del contrato establecer un sistema que evalúe el logro de los objetivos, mediante el cual pueda obtenerse información sobre su estado. Esto con el fin de tomar oportunamente acciones correctivas o para informar a las autoridades de la entidad sobre el desarrollo del proyecto”*

La Norma de Control Interno de la Contraloría General del Estado **408-18** Jefe de Fiscalización, indica: *“El Jefe de Fiscalización establecerá un sistema para asegurar la correcta ejecución de la obra, mediante el control de la calidad, el avance físico y el avance financiero de la obra. Dichos controles conllevan una evaluación mensual, de los aspectos mencionados y la comunicación de resultados a los mandos superiores, incluyendo los problemas surgidos, especialmente cuando afectan las condiciones pactadas en relación al plazo, presupuesto y calidad de la obra.- El Jefe de Fiscalización, se asegurará de que la obra se ejecute de conformidad con las bases establecidas en los estudios de preinversión, es decir, de acuerdo con el diseño definitivo, las especificaciones y demás normas técnicas aplicables, para lograr obtener del proyecto los beneficios esperados”*.

Con estos antecedentes, adjunto al presente la Planilla de Costos más Porcentaje (con todos los anexos), del proyecto: **“CONSTRUCCIÓN DEL PUENTE SOBRE EL RIO PUYO, SECTOR PUYUPUNGO, PARROQUIA MADRE TIERRA, CANTÓN MERA PROVINCIA DE PASTAZA”**, documentación que ha sido revisada y aprobada por el Administrador de Contrato y Fiscalización Externa; por lo que, en base a los informes anexos, se determina como viable y procedente realizar el pago de \$ 25.288,12 USD (VEINTE Y CINCO MIL DOSCIENTOS OCHENTA Y OCHO DÓLARES DE LOS ESTADOS UNIDOS DE NORTE AMÉRICA CON 12/100), a favor de CONSORCIO ARKO - Contratista, de acuerdo al siguiente detalle:



GAD. PROVINCIAL DE PASTAZA
DIRECCIÓN FINANCIERA
Dirigido al JEFE (A) DE PRESUPUESTO

Pastaza
Fecha:

23 SEP 2022

Memorando Nro. GADPPZ-FISCALIZACION-2022-3316-M

Puyo, 28 de septiembre de 2022

Ejecutar el control previo al compromiso verificando la disponibilidad presupuestaria y emitir certificación financiera, conforme a las Leyes y Reglamentos vigentes.

| | |
|-------------------------------|------------------|
| PLANILLA COSTO MAS PORCENTAJE | \$ 25.288,12 USD |
| VALOR A PAGAR | \$ 25.288,12 USD |

Atentamente,

Documento firmado electrónicamente

Ing. Álvaro Renato Sosa Castro
DIRECTOR DE FISCALIZACIÓN

GAD. PROVINCIAL DE PASTAZA
DIRECCIÓN FINANCIERA
Dirigido al JEFE (A) DE PRESUPUESTO
Pastaza
Fecha: 22 SEP 2022
Ejecutar el control previo al compromiso verificando la disponibilidad presupuestaria y emitir certificación financiera, conforme a las Leyes y Reglamentos vigentes.

Referencias:

- GADPPZ-OBRAS-PUBLICAS-2022-7406-M

Anexos:

- 6._anexo_rubros_nuevos-signed-signed-signed-signed-signed-signed.pdf
- check1~20908578001663689543.pdf
- 7._cuadro_de_diferencia_de_cantidades-signed_(1)-signed.pdf
- 1_oficio_planilla_costo_+%_pdf0581008001663603291.pdf
- 1_oficio_planilla_costo_.pdf.pdf
- 5._planilla_costo_más_porcentaje-signed-signed_(1)-signed_(1)-signed.pdf
- 4._informe_de_pago.pdf-signed.pdf
- 3._certificación_planilla_costo_más_porcentaje-signed.pdf
- inform~10721530001664375302.pdf
- 2infor~20247123001664375303.pdf
- 290_correcciones_planilla_costo_más_%_docx-signed0516668001664375302.pdf
- 290._correcciones_planilla_costo_más.pdf
- correspondencia.zip
- 4_-_libro_de_obra0218987001664377242.rar
- cd_arko0640700001664377285.rar
- memorando_nro._gadppz-obras-publicas-2022-7406-m.pdf

Copia:

Sra. Ing. Esthela Elisabeth Malucin Leon - Secretaria Ejecutiva 2 /

Funcionarios que participaron en este documento: --> Sra. Ing. Esthela Elisabeth Malucin Leon - Secretaria Ejecutiva 2

GAD. PROVINCIAL DE PASTAZA
DIRECCIÓN FINANCIERA
Dirigido al TESORERO (A) GENERAL



Pastaza
Fecha:

28 SEP 2022

Ejecutar el control previo al pago Conforme leyes y reglamentos Vigentes.



Firmado electrónicamente por:
ALVARO RENATO SOSA CASTRO



Memorando Nro. GADPPZ-OBRS-PUBLICAS-2022-7406-M

Puyo, 28 de septiembre de 2022

PARA: Sr. Ing. Álvaro Renato Sosa Castro
Director de Fiscalización**ASUNTO:** SOLICITUD DE PAGO DE PLANILLA DE COSTO MAS PORCENTAJE, DEL PROYECTO DE "CONSTRUCCION DEL PUENTE SOBRE EL RÍO PUYO, SECTOR PUYUPUNGO, PARROQUIA MADRE TIERRA, CANTÓN MERA, PROVINCIA DE PASTAZA"

Señor Director, en atención a Oficio CCI-2022-290, con fecha de recepción de fecha 26 de septiembre de 2022 suscrito por el CONSORCIO COLOVAL INGENIERÍA FISCALIZACIÓN EXTERNA, cuyo Procurador Común es la Ing. Marcia López, y de conformidad a lo establecido en el contrato celebrado entre el GADPPz y el **CONSORCIO ARKO** para la "CONSTRUCCIÓN DEL PUENTE SOBRE EL RIO PUYO, SECTOR PUYUPUNGO, PARROQUIA MADRE TIERRA, CANTÓN MERA PROVINCIA DE PASTAZA", cláusula Sexta.- FORMA DE PAGO "...se cancelará mediante pago contra presentación de planillas mensuales, debidamente aprobadas por la fiscalización y la administración de contrato..."; razón por la cual por su intermedio me permito remitir el informe de Administrador de Contrato aprobando la planilla de Costo Mas Porcentaje, el valor a pagar en este periodo es el siguiente::

| | |
|---------------------------------|---------------------|
| ● Planilla Costo Mas Porcentaje | \$ <u>25,288.12</u> |
| Valor a Pagar | \$ 25,288.12 |
| Valor que no incluye IVA | |

El valor acumulado corresponde a un avance parcial del proyecto de 1.60%.

Particular que remito para los fines pertinentes.

Atentamente,

Documento firmado electrónicamente

Ing. Daniel Anibal Ramos Campaña
DIRECTOR DE OBRAS PUBLICAS

Referencias:

- GADPPZ-OBRS-PUBLICAS-2022-0303-O

Anexos:

- 6._anexo_rubros_nuevos-signed-signed-signed-signed-signed-signed.pdf
- 3._certificaciÓn_planilla_costo_mÁs_porcentaje-signed.pdf
- 4._informe_de_pago.pdf-signed.pdf

1.75% = 442.5411
Benef = 24.8455811



Memorando Nro. GADPPZ-OBRAS-PUBLICAS-2022-7406-M

Puyo, 28 de septiembre de 2022

- 5._planilla_costo_mÁs_porcentaje-signed-signed_(1)-signed_(1)-signed.pdf
- 1._oficio_planilla_costo_.pdf.pdf
- 1__oficio_planilla_costo_+%_pdf0581008001663603291.pdf
- 7._cuadro_de_diferencia_de_cantidades-signed_(1)-signed.pdf
- checkl~20908578001663689543.pdf
- 290._correcciones_planilla_costo_mÁs.pdf
- 290__correcciones_planilla_costo_mÁs_%_docx-signed0516668001664375302.pdf
- inform~10721530001664375302.pdf
- 2infor~20247123001664375303.pdf
- correspondencia.zip
- 4_-_libro_de_obra0218987001664377242.rar
- cd_arko0640700001664377285.rar

Funcionarios que participaron en este documento: --> Srta. Ing. Mayra Alexandra Romero Peña - Analista de EECC 1



Firmado electrónicamente por:
**DANIEL ANIBAL
RAMOS CAMPANA**



Informe Técnico No. C+P-GADPPz-OOPP-DRP-2022

Puyo, 27 de septiembre de 2022

Asunto: Planilla de Costo Mas Porcentaje, proceso LICO-GADPPz-001-2021

En base a la **NOTIFICACIÓN DE ADMINISTRADOR DE CONTRATO No. 067-2021.**, de fecha 10 de junio de 2021, se me designa como Administrador de Contrato del proyecto LICO-GADPPz001-2021, para la **“CONSTRUCCION DEL PUENTE SOB RE EL RÍO PUYO, SECTOR PUYUPUNGO, PARROQUIA MADRE TIERRA, CANTÓN MERA, PROVINCIA DE PASTAZA”**, con un presupuesto referencial de USD 1'581.633,7243 (UN MILLÓN QUINIENTOS OCHENTA Y UN MIL SEISCIENTOS TREINTA Y TRES DÓLARES CON 7243/100), sin incluir IVA.

Con fecha de recepción 26 de septiembre de 2022, mediante Oficio No. CCI-2022-290, la Ing. Marcia López, PROCURADOR COMÚN CONSORCIO COLOVAL INGENIERÍA FISCALIZACIÓN EXTERNA, entrega la Planilla de Costo Más Porcentaje; la documentación de la Planilla es revisada, analizada y aprobada por la Administración de Contrato el 27 de septiembre de 2022.

| # | REFERENCIA | DETALLE |
|----|------------------------------|---|
| 1. | Contrato No. | LICO-GADPPz-001-2021 |
| 2. | Fecha de suscripción | 01 de junio de 2021 |
| 3. | Monto del Contrato Principal | USD 1'581.633,7243 sin IVA |
| 4. | Objeto del Contrato | “CONSTRUCCIÓN DEL PUENTE SOBRE EL RIO PUYO, SECTOR PUYUPUNGO, PARROQUIA MADRE TIERRA, CANTÓN MERA PROVINCIA DE PASTAZA” |
| 5. | Porcentaje del anticipo | 40 % |
| 6. | Monto del Anticipo | USD 632,653.49 sin IVA |
| 7. | Plazo Contractual | (365) TRESCIENTOS SESENTA Y CINCO DÍAS CALENDARIO |

Los valores y cantidades ejecutados del contrato que constan en la planilla de Costo Más Porcentaje son los siguientes:

- Periodo de la planilla de **Costo Más Porcentaje:** 13-julio-2022 al 31- julio -2022
- Plazo contractual: 365 Días calendario.
- Ampliación de plazo: 0 Días
- Anticipo: 40%
- Monto total planilla de **Costo Más Porcentaje:** USD 25,288.12
- Porcentaje de avance acumulado del proyecto: 68.26 %
- Porcentaje de avance parcial del proyecto: 1.60 %

Anexo Fotográfico:

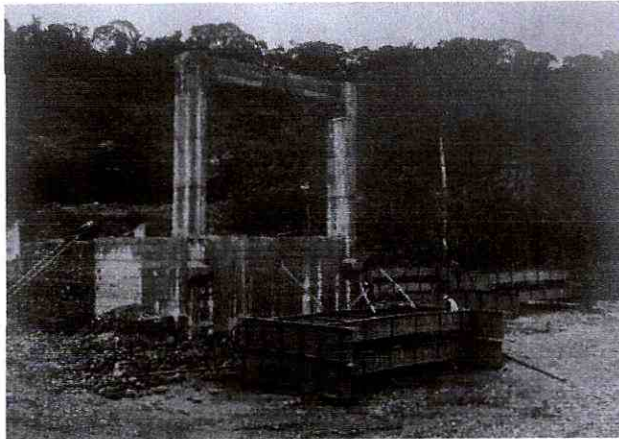

De acuerdo a la Planilla de Costo Más Porcentaje, aprobada bajo responsabilidad de la FISCALIZACIÓN, y aprobada por la Administración de Contrato el valor ejecutado en este periodo es de USD 25,288.12 (Veinte y cinco mil doscientos ochenta y ocho, 12//100 Dólares de los Estados Unidos de América), valor que no incluye IVA. y corresponde a un avance parcial del proyecto de 1.60%.

Es todo cuanto puedo informar para los fines pertinentes.

Atentamente,



Firmado electrónicamente por:
**DANIEL ANIBAL
RAMOS CAMPANA**

Ing. Daniel Ramos
ADMINISTRADOR DEL CONTRATO



OFICIO N°: CCI-2022-290
Puyo, 26 de septiembre de 2022

Ingeniero
Daniel Ramos
ADMINISTRADOR DE CONTRATO

Presente.-

| | |
|-----------|--------------------------------|
| | GOBIERNO PROVINCIAL DE PASTAZA |
| Recibido: | <u>Clarita P</u> |
| Fecha: | 26 SEP 2022 |
| Hora: | 14:45 |
| Número: | 12919-E |

De mi consideración:

Dando continuidad al proceso de contratación de obras código LICO-GADPPz-001-2021 cuyo objeto es la "CONSTRUCCIÓN DEL PUENTE SOBRE EL RÍO PUYO, SECTOR PUYUPUNGO, PARROQUIA MADRE TIERRA, CANTÓN MERA, PROVINCIA DE PASTAZA", me permito entregar las observaciones a la planilla de costo más porcentaje realizadas mediante oficio Oficio Nro. GADPPZ-OBRAS-PUBLICAS-2022-0303-O.

Particular que comunico, para los fines pertinentes.

Atentamente.



Firmado electrónicamente por:
MARCIA JANETH
LOPEZ PAREDES

Ing. Marcia López
PROCURADOR COMÚN CONSORCIO COLOVAL INGENIERÍA
FISCALIZACIÓN EXTERNA

GAD. PROVINCIAL DE PASTAZA
DIRECCIÓN DE OBRAS PÚBLICAS



25 SEP 2022
Fecha:
Recibido: Clarita Peña
Número: _____ Hora: 15:03



Oficio Nro. GADPPZ-OBRA-PUBLICAS-2022-0303-O

Puyo, 23 de septiembre de 2022

Asunto: OBSERVACIONES EN LA PLANILLA DE COSTO MAS PORCENTAJE, DEL PROYECTO DE "CONSTRUCCION DEL PUENTE SOBRE EL RÍO PUYO, SECTOR PUYUPUNGO, PARROQUIA MADRE TIERRA, CANTÓN MERA, PROVINCIA DE PASTAZA"

Ingeniera
Marcia Janeth Lopez Paredes
Procurador Común
CONSORCIO COLOVAL INGENIERIA
En su Despacho

Señora Fiscalizadora, en atención al Documento No. GADPPZ-RECEPCION-2022-12731-M, suscrito por su persona en en calidad de Fiscalizadora Externa del Proyecto **"CONSTRUCCIÓN DEL PUENTE SOBRE EL RIO PUYO, SECTOR PUYUPUNGO, PARROQUIA MADRE TIERRA, CANTÓN MERA PROVINCIA DE PASTAZA"** me permito mencionar que una vez revisada la documentación adjunta se han encontrado las siguientes observaciones:

1. No se adjunta la documentación habilitante referente a los rubros nuevos.
2. Corregir el oficio e informe de la conformidad ambiental por parte de la fiscalización externa ya que corresponde a la planilla de rubros nuevos.
3. Corregir la unidad en el anexo 1 de volumen de obra.

Particular que comunico para los fines pertinentes.

Atentamente,

Documento firmado electrónicamente

Ing. Daniel Anibal Ramos Campaña
DIRECTOR DE OBRAS PUBLICAS

Referencias:

- GADPPZ-FISCALIZACION-2022-3251-M

Anexos:

- check1-20908578001663689543.pdf
- 2infor-20795050001663689201.pdf
- planil-2.pdf
- 7_cuadro_de_diferencia_de_cantidades-signed_(1)-signed.pdf
- cd_arko0265205001663602987.rar
- correspondencia.rar
- 1_oficio_planilla_costo_+%.pdf0581008001663603291.pdf
- 1_oficio_planilla_costo_.pdf.pdf



Oficio Nro. GADPPZ-OBRAS-PUBLICAS-2022-0303-O

Puyo, 23 de septiembre de 2022

- 5._planilla_costo_mÁs_porcentaje-signed-signed_(1)-signed_(1)-signed.pdf
- 4._informe_de_pago.pdf-signed.pdf
- 3._certificaciÓn_planilla_costo_mÁs_porcentaje-signed.pdf
- 6._anexo_rubros_nuevos-signed-signed-signed-signed-signed-signed.pdf

Copia:

Señorita Ingeniera Mayra Alexandra Romero Peña - Analista de EECC 1 - /

Funcionarios que participaron en este documento: --> Srta. Ing. Mayra Alexandra Romero Peña - Analista de EECC 1



Firmado electrónicamente por:
**DANIEL ANIBAL
RAMOS CAMPANA**

Memorando Nro. GADPPZ-FISCALIZACION-2022-3251-M

Puyo, 22 de septiembre de 2022

PARA: Sr. Ing. Daniel Anibal Ramos Campaña
Director de Obras Publicas

ASUNTO: SOLICITUD DE PAGO DE PLANILLA DE COSTO MAS PORCENTAJE, DEL PROYECTO DE "CONSTRUCCION DEL PUENTE SOBRE EL RÍO PUYO, SECTOR PUYUPUNGO, PARROQUIA MADRE TIERRA, CANTÓN MERA, PROVINCIA DE PASTAZA"

Señor Director, en atención No. GADPPZ-OBRAS-PUBLICAS-2022-7273-M, por usted en calidad de Administrador de Contrato del Proyecto "**CONSTRUCCIÓN DEL PUENTE SOBRE EL RIO PUYO, SECTOR PUYUPUNGO, PARROQUIA MADRE TIERRA, CANTÓN MERA PROVINCIA DE PASTAZA**" me permito mencionar las siguientes observaciones:

1. Corregir el informe del administrador en el valor de porcentaje acumulado y parcial.
2. adjuntar la documentación habilitante referente a los rubros nuevos.
3. Corregir el oficio e informe de la conformidad ambiental por parte de la fiscalización externa ya que corresponde a la planilla de rubros nuevos.
4. corregir la unidad en el anexo 1 de volumen de obra.

Atentamente,

Documento firmado electrónicamente

Ing. Álvaro Renato Sosa Castro
DIRECTOR DE FISCALIZACIÓN

Referencias:

- GADPPZ-OBRAS-PUBLICAS-2022-7273-M

Anexos:

- 6._anexo_rubros_nuevos-signed-signed-signed-signed-signed.pdf
- 3._certificaciÓn_planilla_costo_mÁs_porcentaje-signed.pdf
- 4._informe_de_pago.pdf-signed.pdf
- 5._planilla_costo_mÁs_porcentaje-signed-signed_(1)-signed_(1)-signed.pdf
- 1._oficio_planilla_costo_.pdf.pdf
- 1_oficio_planilla_costo_+%.pdf0581008001663603291.pdf
- correspondencia.rar
- cd_arco0265205001663602987.rar
- 7._cuadro_de_diferencia_de_cantidades-signed_(1)-signed.pdf
- planil~2.pdf
- 2infor~20795050001663689201.pdf
- checkl~20908578001663689543.pdf



Memorando Nro. GADPPZ-FISCALIZACION-2022-3251-M

Puyo, 22 de septiembre de 2022

Copia:

Sra. Ing. Esthela Elisabeth Malucin Leon - Secretaria Ejecutiva 2 /



Firmado electrónicamente por:
**ALVARO RENATO
SOSA CASTRO**



Memorando Nro. GADPPZ-OBRA-PUBLICAS-2022-7273-M

Puyo, 20 de septiembre de 2022

PARA: Sr. Ing. Álvaro Renato Sosa Castro
Director de Fiscalización

ASUNTO: SOLICITUD DE PAGO DE PLANILLA DE COSTO MAS PORCENTAJE, DEL PROYECTO DE "CONSTRUCCION DEL PUENTE SOBRE EL RÍO PUYO, SECTOR PUYUPUNGO, PARROQUIA MADRE TIERRA, CANTÓN MERA, PROVINCIA DE PASTAZA"

Señor Director, en atención a Oficio CCI-2022-282, con fecha de recepción de fecha 19 de septiembre de 2022 suscrito por el CONSORCIO COLOVAL INGENIERÍA FISCALIZACIÓN EXTERNA, cuyo Procurador Común es la Ing. Marcia López, y de conformidad a lo establecido en el contrato celebrado entre el GADPPz y el **CONSORCIO ARKO** para la "CONSTRUCCIÓN DEL PUENTE SOBRE EL RIO PUYO, SECTOR PUYUPUNGO, PARROQUIA MADRE TIERRA, CANTÓN MERA PROVINCIA DE PASTAZA", cláusula Sexta.- FORMA DE PAGO "...se cancelará mediante pago contra presentación de planillas mensuales, debidamente aprobadas por la fiscalización y la administración de contrato..."; razón por la cual por su intermedio me permito remitir el informe de Administrador de Contrato aprobando la planilla de Costo Mas Porcentaje, el valor a pagar en este periodo es el siguiente::

| | |
|---------------------------------|-----------------------|
| ● Planilla Costo Mas Porcentaje | <u>\$ 25,288.12</u> ✓ |
| Valor a Pagar | \$ 25,288.12 ✓ |
| Valor que no incluye IVA | |

El valor acumulado corresponde a un avance parcial del proyecto de 1.60%.

Particular que remito para los fines pertinentes.

Atentamente,

GAD. PROVINCIAL DE PASTAZA
DIRECCIÓN DE FISCALIZACIÓN



Pastaza

20 SEP 2022

Fecha:

Recibido: _____

AB

Número: _____

Hora: 11:50

Documento firmado electrónicamente

Ing. Daniel Anibal Ramos Campaña
DIRECTOR DE OBRAS PUBLICAS

Referencias:

- GADPPZ-RECEPCION-2022-12731-E



Memorando Nro. GADPPZ-OBRAS-PUBLICAS-2022-7273-M

Puyo, 20 de septiembre de 2022

Anexos:

- 6._anexo_rubros_nuevos-signed-signed-signed-signed-signed-signed.pdf
- 5._planilla_costo_mÁs_porcentaje-signed-signed_(1)-signed_(1)-signed.pdf
- 4._informe_de_pago.pdf-signed.pdf
- 3._certificaciÓn_planilla_costo_mÁs_porcentaje-signed.pdf
- 7._cuadro_de_diferencia_de_cantidades-signed_(1)-signed.pdf
- cd_arko0265205001663602987.rar
- correspondencia.rar
- 1__oficio_planilla_costo_+%_pdf0581008001663603291.pdf
- 1._oficio_planilla_costo_.pdf.pdf
- 2infor~20795050001663689201.pdf
- planil~2.pdf
- checkl~20908578001663689543.pdf

Funcionarios que participaron en este documento: --> Srta. Ing. Mayra Alexandra Romero Peña - Analista de EECC 1



Firmado electrónicamente por:
**DANIEL ANIBAL
RAMOS CAMPANA**

**Informe Técnico No. C+P-GADPPz-OOPP-DRP-2022**

Puyo, 20 de septiembre de 2022

Asunto: Planilla de Costo Mas Porcentaje, proceso LICO-GADPPz-001-2021

En base a la **NOTIFICACIÓN DE ADMINISTRADOR DE CONTRATO No. 067-2021.**, de fecha 10 de junio de 2021, se me designa como Administrador de Contrato del proyecto LICO-GADPPz001-2021, para la **“CONSTRUCCION DEL PUENTE SOB RE EL RÍO PUYO, SECTOR PUYUPUNGO, PARROQUIA MADRE TIERRA, CANTÓN MERA, PROVINCIA DE PASTAZA”**, con un presupuesto referencial de USD 1'581.633,7243 (UN MILLÓN QUINIENTOS OCHENTA Y UN MIL SEISCIENTOS TREINTA Y TRES DÓLARES CON 7243/100), sin incluir IVA.

Con fecha de recepción 19 de septiembre de 2022, mediante Oficio No. CCI-2022-282, la Ing. Marcia López, PROCURADOR COMÚN CONSORCIO COLOVAL INGENIERÍA FISCALIZACIÓN EXTERNA, entrega la Planilla de Costo Más Porcentaje; la documentación de la Planilla es revisada, analizada y aprobada por la Administración de Contrato el 20 de septiembre de 2022.

| # | REFERENCIA | DETALLE |
|----|------------------------------|---|
| 1. | Contrato No. | LICO-GADPPz-001-2021 / |
| 2. | Fecha de suscripción | 01 de junio de 2021 / |
| 3. | Monto del Contrato Principal | USD 1'581.633,7243 sin IVA / |
| 4. | Objeto del Contrato | “CONSTRUCCIÓN DEL PUENTE SOBRE EL RIO PUYO, SECTOR PUYUPUNGO, PARROQUIA MADRE TIERRA, CANTÓN MERA PROVINCIA DE PASTAZA” ✓ |
| 5. | Porcentaje del anticipo | 40 % ✓ |
| 6. | Monto del Anticipo | USD 632,653.49 sin IVA / |
| 7. | Plazo Contractual | (365) TRESCIENTOS SESENTA Y CINCO DÍAS CALENDARIO ✓ |

Los valores y cantidades ejecutados del contrato que constan en la planilla de Costo Más Porcentaje son los siguientes:

- Periodo de la planilla de **Costo Más Porcentaje:** 13-julio-2022 al 31- julio -2022 ✓
- Plazo contractual: 365 Días calendario. ✓
- Ampliación de plazo: 0 Días
- Anticipo: 40%
- Monto total planilla de **Costo Más Porcentaje:** USD 25,288.12 ✓
- Porcentaje de avance acumulado del proyecto: 1.60% ✗
- Porcentaje de avance parcial del proyecto: 68.26% ✗

Anexo Fotográfico:

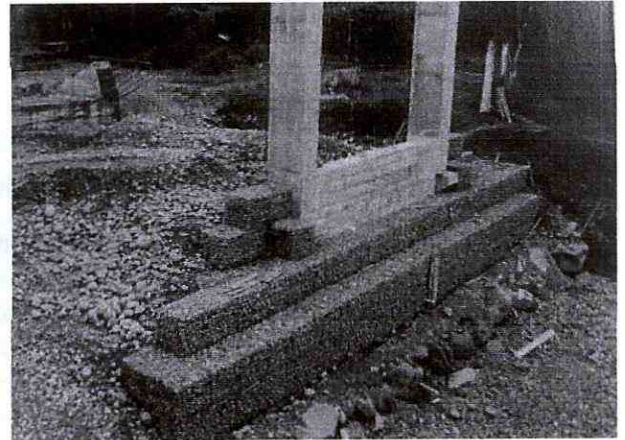
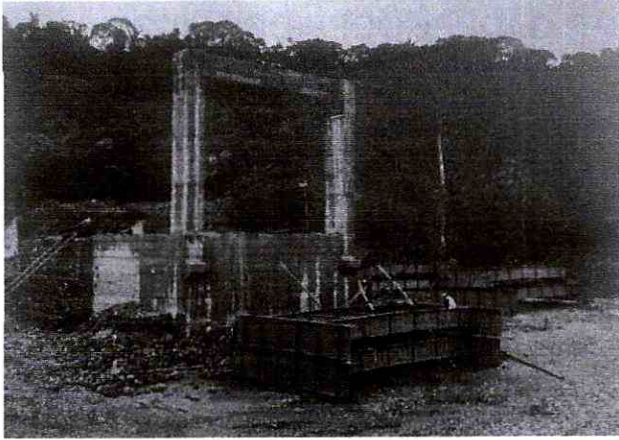

De acuerdo a la Planilla de Costo Más Porcentaje, aprobada bajo responsabilidad de la FISCALIZACIÓN, y aprobada por la Administración de Contrato el valor ejecutado en este periodo es de USD 25,288.12 (Veinte y cinco mil doscientos ochenta y ocho, 12//100 Dólares de los Estados Unidos de América), valor que no incluye IVA. y corresponde a un avance parcial del proyecto de 1.60%.

Es todo cuanto puedo informar para los fines pertinentes.

Atentamente,



Firmado electrónicamente por:
**DANIEL ANIBAL
RAMOS CAMPANA**

Ing. Daniel Ramos
ADMINISTRADOR DEL CONTRATO

CONSORCIO COLOVAL INGENIERÍA

FISCALIZACIÓN EXTERNA

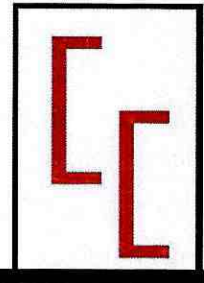

PLANILLA DE COSTO MÁS PORCENTAJE



Pastaza
GOBIERNO PROVINCIAL

CONTIENE:

OFICIO



OFICIO N°: CCI-2022-282
Puyo, 19 de septiembre de 2022

Ingeniero
Daniel Ramos
ADMINISTRADOR DE CONTRATO

Presente.-

| | |
|---|--------------------------------|
|  | GOBIERNO PROVINCIAL DE PASTAZA |
| Recibido: | <i>J. Lopez</i> |
| Fecha: | 19 SEP 2022 |
| HORA: | 10:26 |
| NÚMERO: | 12731-E |

De mi consideración:

Dando continuidad al proceso de contratación de obras **LICO-GADPPz-001-2021** cuyo objeto es la **“CONSTRUCCIÓN DEL PUENTE SOBRE EL RÍO PUYO, SECTOR PUYUPUNGO, PARROQUIA MADRE TIERRA, CANTÓN MERA, PROVINCIA DE PASTAZA”**, me permito entregar la PLANILLA DE MODALIDAD COSTO MÁS PORCENTAJE, con su documentación habilitante.

Particular que comunico, para los fines pertinentes.

Atentamente.



Firmado electrónicamente por:
**MARCIA JANETH
LOPEZ PAREDES**

Ing. Marcia López
**PROCURADOR COMÚN CONSORCIO COLOVAL INGENIERÍA
FISCALIZACIÓN EXTERNA**

Adjunto: documentos habilitantes planilla costo más porcentaje en formato digital – respaldo físico.



SKS

CD-R
700MB/80Min

2X - 56X
CD-Recordable

Contents

CONSORCIO COLOVAL INGENIERÍA

FISCALIZACIÓN EXTERNA

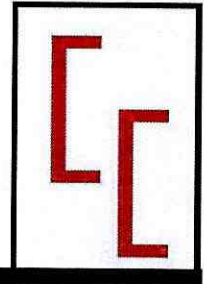

PLANILLA DE COSTO MÁS PORCENTAJE



Pastaza
GOBIERNO PROVINCIAL

CONTIENE:

INFORME DE FISCALIZACIÓN



GOBIERNO AUTÓNOMO DESCENTRALIZADO PROVINCIAL DE PASTAZA

**“CONSTRUCCIÓN DEL PUENTE SOBRE EL RÍO PUYO, SECTOR
PUYUPUNGO, PARROQUIA MADRE TIERRA, CANTÓN MERA,
PROVINCIA DE PASTAZA”**

**CONSORCIO COLOVAL INGENIERÍA
FISCALIZACIÓN EXTERNA**

INFORME DE FISCALIZACIÓN – PLANILLA DE COSTO MÁS PORCENTAJE

CÓDIGO DEL PROCESO: LICO-GADPPz-001-2021

CONTRATISTA: CONSORCIO ARKO

MONTO DEL CONTRATO: \$1'581.633,7243 (UN MILLÓN QUINIENTOS
OCHENTA Y UN MIL SEISCIENTOS TREINTA Y
TRES DÓLARES CON 72 CENTAVOS SIN
INCLUIR IVA.

PERIODO DEL INFORME: 13/07/2022 – 31/07/2022 ✓

FECHA DE ELABORACIÓN: 18 DE SEPTIEMBRE DE 2022



Contenido

| | | |
|-----|---|----|
| 1. | DATOS GENERALES DEL CONTRATO DE CONSTRUCCIÓN: | 3 |
| 2. | DATOS GENERALES DEL CONTRATO DE FISCALIZACIÓN: | 3 |
| 3. | PERIODO DEL INFORME | 4 |
| 4. | PRINCIPALES ACTIVIDADES REALIZADAS DURANTE ESTE PERÍODO | 4 |
| 5. | AVANCE FINANCIERO DEL PROYECTO | 4 |
| 6. | AVANCE FÍSICO DE LA OBRA | 6 |
| 7. | TIEMPO TRANSCURRIDO DESDE LA FECHA DE INICIO DE LOS TRABAJOS: | 6 |
| 8. | RESUMEN DE MONTOS EJECUTADOS PLANILLAS CONTRACTUALES | 7 |
| 9. | RESUMEN A LA FECHA DEL PROYECTO | 8 |
| 11. | ACCIONES EFECTUADAS POR LA FISCALIZACIÓN | 10 |
| 12. | VERIFICACIÓN DEL PERSONAL TÉCNICO DE FISCALIZACIÓN: | 10 |
| 13. | VERIFICACIÓN DE DISPONIBILIDAD DE PERSONAL: | 11 |
| 14. | VERIFICACIÓN DE DISPONIBILIDAD DE EQUIPO Y MAQUINARIA: | 11 |
| 15. | CUMPLIMIENTO DE LAS ESPECIFICACIONES – ENSAYOS REALIZADOS | 12 |
| 17. | JUSTIFICACIÓN DE FECHA DE ENTREGA DE PLANILLA | 13 |
| 18. | INCIDENCIAS PRODUCIDAS EN LA OBRA | 13 |
| 19. | CONCLUSIONES | 13 |
| 20. | RECOMENDACIONES | 14 |
| 21. | RESPONSABLE DE LA ELABORACIÓN DEL PRESENTE INFORME: | 15 |



1. DATOS GENERALES DEL CONTRATO DE CONSTRUCCIÓN:

| | |
|---|--|
| OBJETO DEL CONTRATO: | CONSTRUCCIÓN DEL PUENTE SOBRE EL RÍO PUYO, SECTOR PUYUPUNGO, PARROQUIA MADRE TIERRA, CANTÓN MERA, PROVINCIA DE PASTAZA |
| CÓDIGO DEL PROCESO: | LICO-GADPPz-001-2021 |
| MONTO DEL CONTRATO: | \$1'581.633,7243 |
| FECHA DE SUSCRIPCIÓN DEL CONTRATO: | 01 DE JUNIO DE 2021 |
| PLAZO CONTRACTUAL: | 365 DÍAS |
| MONTO DEL ANTICIPO: | \$ 632.653,49 |
| FECHA DE ENTREGA DE DEL ANTICIPO: | 05 DE JULIO DE 2021 |
| FECHA DE ORDEN DE INICIO: | 05 DE JULIO DE 2021 |
| FECHA DE INICIO DE TRABAJOS: | 06 DE JULIO DE 2021 |
| FECHA DE TERMINACIÓN CONTRACTUAL: | 06 DE JULIO DE 2022 |
| SUSPENSIÓN DE TRABAJO: | NINGUNA |
| AMPLIACIÓN DE PLAZO: | NINGUNA |
| CONTRATISTA: | CONSORCIO ARKO |

2. DATOS GENERALES DEL CONTRATO DE FISCALIZACIÓN:

| | |
|--|--|
| OBJETO DEL CONTRATO: | FISCALIZACIÓN EXTERNA PARA LA CONSTRUCCIÓN DEL PUENTE SOBRE EL RÍO PUYO, SECTOR PUYUPUNGO, PARROQUIA MADRE TIERRA, CANTÓN MERA, PROVINCIA DE PASTAZA |
| CÓDIGO DEL PROCESO: | LCC-GADPPz-004-2020 |
| MONTO DEL CONTRATO: | \$ 85.439,77 |
| FECHA DE SUSCRIPCIÓN: | 23 DE OCTUBRE DE 2020 |
| PLAZO CONTRACTUAL: | 365 DÍAS |
| MONTO DEL ANTICIPO: | \$ 34.175,91 |
| FECHA DE ENTREGA DEL ANTICIPO: | 05 DE JULIO DE 2021 |
| FECHA DE ORDEN DE INICIO: | 05 DE JULIO DE 2021 |
| FECHA DE INICIO DE TRABAJOS: | 06 DE JULIO DE 2021 |
| FECHA DE TERMINACIÓN CONTRACTUAL: | 06 DE JULIO DE 2022 |



| | |
|-------------------------------|------------------------------|
| SUSPENSIÓN DE TRABAJO: | NINGUNA |
| AMPLIACIÓN DE PLAZO: | NINGUNA |
| CONTRATISTA: | CONSORCIO COLOVAL INGENIERÍA |

3. PERIODO DEL INFORME

DEL 13 DE JUNIO DE 2022 AL 31 DE JULIO DE 2022.

4. PRINCIPALES ACTIVIDADES REALIZADAS DURANTE ESTE PERÍODO

El seguimiento por parte de Fiscalización de los trabajos ejecutados por el contratista durante este período son:

- Planificación a inicio de mes de las actividades que se realizarán a lo largo de este período.
- Reuniones de trabajo en oficina y en campo con el Contratista, Administrador del Contrato y Fiscalización para revisión de documentación proporcionada por la institución contratante, definición de parámetros a cumplir y recomendaciones necesarias para la ejecución de la obra.
- Revisión de que el Personal Técnico, mano de obra y maquinaria, cumplan con lo estipulado en los pliegos que son parte del contrato, al igual que la calidad de los materiales a emplearse.
- Muros de gaviones de protección.
- Inicio de trabajos en los accesos del puente.
- En la parte ambiental se ejecutaron y controlaron todos los requerimientos del plan de manejo ambiental.
- Verificación de cumplimiento de especificaciones técnicas y seguimiento del cronograma valorado de trabajo.
- Control y cumplimiento del plan de manejo ambiental y de seguridad industrial.

5. AVANCE FINANCIERO DEL PROYECTO

| | | |
|---------------------------|------------------|----------|
| MONTO TOTAL DEL PROYECTO: | \$1'581.633,7243 | 100,00 % |
| VALOR ANTICIPO ENTREGADO: | \$ 632.653,49 | 40,00 % |



| PLANILLA DE COSTO MÁS PORCENTAJE | PERÍODO |
|--|---|
| | 13/07/2022 a 31/07/2022 FECHA |
| VALOR DE PLANILLA DE AVANCE DE OBRA | 25,288.12 \$ |
| PORCENTAJE PROPORCIONAL DEL ANTICIPO DESCONTADO | 0.00 \$ |
| MULTAS | 0.00 \$ |
| OTROS DESCUENTOS | 0.00 \$ |
| TOTAL DESCUENTOS | 0.00 \$ |
| VALOR LÍQUIDO A PAGARSE | 25,288.12 \$ |
| SON: | VEINTICINCO MIL DOSCIENTOS OCHENTA Y OCHO, 12/100 DÓLARES AMERICANOS SIN INCLUIR IVA |

MONTOS PROPUESTOS Y EJECUTADOS:

| PLANILLA | MES | MONTO | | | |
|-------------------------|----------------------|------------------------|-----------------|------------------------|-----------------|
| | | PROGRAMADO | | EJECUTADO | |
| | | PROPUESTO | ACUMULADO | EJECUTADO | ACUMULADO |
| AVANCE N°01 | JULIO 2021 | 28,759.02 \$ | 28,759.02 \$ | 28,759.02 \$ | 28,759.02 \$ |
| AVANCE N°02 | AGOSTO 2021 | 72,107.23 \$ | 100,866.25 \$ | 72,107.23 \$ | 100,866.25 \$ |
| AVANCE N°03 | SEPTIEMBRE 2021 | 96,871.38 \$ | 197,737.63 \$ | 96,871.38 \$ | 197,737.63 \$ |
| AVANCE N°04 | OCTUBRE DE 2021 | 112,136.07 \$ | 309,873.70 \$ | 112,136.07 \$ | 309,873.70 \$ |
| AVANCE N°05 | NOVIEMBRE DE 2021 | 78,186.24 \$ | 388,059.94 \$ | 78,186.24 \$ | 388,059.94 \$ |
| AVANCE N°06 | DICIEMBRE DE 2021 | 54,009.20 \$ | 442,069.14 \$ | 54,009.20 \$ | 442,069.14 \$ |
| AVANCE N°07 | ENERO DE 2022 | 168,719.17 \$ | 610,788.31 \$ | 168,719.17 \$ | 610,788.31 \$ |
| AVANCE N°08 | FEBRERO DE 2022 | 223,572.10 \$ | 834,360.41 \$ | 223,572.10 \$ | 834,360.41 \$ |
| AVANCE N°09 | MARZO DE 2022 | 45,999.38 \$ | 880,359.79 \$ | 45,999.38 \$ | 880,359.79 \$ |
| AVANCE N°10 | ABRIL DE 2022 | 3,329.86 \$ | 883,689.65 \$ | 3,329.86 \$ | 883,689.65 \$ |
| EXCEDENTES 01 | ABRIL DE 2022 | 78,871.28 \$ | 962,560.93 \$ | 65,024.54 \$ | 948,714.19 \$ |
| COMPLEMENTARIO | MAYO - JUNIO | 125,612.73 \$ | 1,088,173.66 \$ | 105,652.38 \$ | 1,054,366.57 \$ |
| COSTO MÁS PORCENTAJE | JULIO DE 2022 | 31,605.86 \$ | 1,119,779.52 \$ | 25,288.12 \$ | 1,079,654.69 \$ |
| MONTO TOTAL | | 1,119,779.52 \$ | | 1,079,654.69 \$ | |



6. AVANCE FÍSICO DE LA OBRA

AVANCE PROGRAMADO Y EJECUTADO:

| PLANILLA | MES | MONTO | | | |
|-----------------------------|----------------------|---------------|---------------|---------------|---------------|
| | | PROGRAMADO % | | EJECUTADO % | |
| | | PROPUESTO | ACUMULADO | EJECUTADO | ACUMULADO |
| AVANCE N°01 | JULIO 2021 | 1.82% | 1.82% | 1.82% | 1.82% |
| AVANCE N°02 | AGOSTO 2021 | 4.56% | 6.38% | 4.56% | 6.38% |
| AVANCE N°03 | SEPTIEMBRE 2021 | 6.12% | 12.50% | 6.12% | 12.50% |
| AVANCE N°04 | OCTUBRE DE 2021 | 7.09% | 19.59% | 7.09% | 19.59% |
| AVANCE N°05 | NOVIEMBRE DE 2021 | 4.94% | 24.54% | 4.94% | 24.54% |
| AVANCE N°06 | DICIEMBRE DE 2021 | 3.41% | 27.95% | 3.41% | 27.95% |
| AVANCE N°07 | ENERO DE 2022 | 10.67% | 38.62% | 10.67% | 38.62% |
| AVANCE N°08 | FEBRERO DE 2022 | 14.14% | 52.75% | 14.14% | 52.75% |
| AVANCE N°09 | MARZO DE 2022 | 2.91% | 55.66% | 2.91% | 55.66% |
| AVANCE N°10 | ABRIL DE 2022 | 0.21% | 55.87% | 0.21% | 55.87% |
| EXCEDENTES 01 | ABRIL DE 2022 | 4.99% | 60.86% | 4.11% | 59.98% |
| COMPLEMENTARIO | MAYO - JUNIO | 7.94% | 68.80% | 6.68% | 66.66% |
| COSTO MÁS PORCENTAJE | JULIO DE 2022 | 2.00% | 70.80% | 1.60% | 68.26% |
| MONTO TOTAL | | 70.80% | | 68.26% | |

7. TIEMPO TRANSCURRIDO DESDE LA FECHA DE INICIO DE LOS TRABAJOS:

Total 320 días del contrato original, 391 incluido el tiempo de paralización por ejecución del contrato complementario, desde el inicio de los trabajos, desde el 06 de julio de 2021 hasta el 31 de julio de 2022, correspondiente a la Planilla de costo más porcentaje:



| DESCRIPCIÓN | DÍAS | FECHAS | | |
|---|---------------|------------|---|------------|
| JULIO | 26 | 06/07/2021 | a | 31/07/2021 |
| AGOSTO | 31 | 01/08/2021 | a | 31/08/2021 |
| SEPTIEMBRE | 30 | 01/09/2021 | a | 30/09/2021 |
| OCTUBRE | 31 | 01/10/2021 | a | 31/11/2021 |
| NOVIEMBRE DE 2021 | 30 | 01/11/2021 | a | 30/12/2021 |
| DICIEMBRE DE 2021 | 31 | 01/12/2021 | a | 31/12/2021 |
| ENERO DE 2022 | 31 | 01/01/2022 | a | 31/01/2022 |
| FEBRERO DE 2022 | 28 | 01/02/2022 | a | 28/02/2022 |
| MARZO DE 2022 | 31 | 01/03/2022 | a | 31/03/2022 |
| ABRIL DE 2022 | 30 | 01/07/2022 | a | 31/07/2022 |
| MAYO DE 2022 | 2 | 01/05/2022 | a | 02/05/2022 |
| SUSPENSIÓN POR CONTRATO COMPLEMENTARIO | 71 | 03/05/2022 | a | 12/07/2022 |
| JULIO DE 2022 | 19 | 13/07/2022 | a | 31/07/2022 |
| TOTAL CONTRATO ORIGINAL | 320 | | | |
| PORCENTAJE | 87.67% | | | |
| TOTAL CONTRATO ORIGINAL + SUSPENSIÓN | 391 | | | |

8. RESUMEN DE MONTOS EJECUTADOS PLANILLAS CONTRACTUALES

| PLANILLA N° | MES | MONTO DE OBRA PROGRAMADO | PORCENTAJE DE OBRA PROGRAMADO | MONTO DE OBRA EJECUTADO | PORCENTAJE DE OBRA EJECUTADO |
|-------------|-------------------|--------------------------|-------------------------------|-------------------------|------------------------------|
| 1 | JULIO 2021 | 28,759.02 \$ | 1.82% | 28,759.02 \$ | 1.82% |
| 2 | AGOSTO 2021 | 72,107.23 \$ | 4.56% | 72,107.23 \$ | 4.56% |
| 3 | SEPTIEMBRE 2021 | 96,871.38 \$ | 6.12% | 96,871.38 \$ | 6.12% |
| 4 | OCTUBRE DE 2021 | 112,136.07 \$ | 7.09% | 112,136.07 \$ | 7.09% |
| 5 | NOVIEMBRE DE 2021 | 78,186.24 \$ | 4.94% | 78,186.24 \$ | 4.94% |
| 6 | DICIEMBRE DE 2021 | 54,009.20 \$ | 3.41% | 54,009.20 \$ | 3.41% |
| 7 | ENERO DE 2022 | 168,719.17 \$ | 10.67% | 168,719.17 \$ | 10.67% |
| 8 | FEBRERO DE 2022 | 223,572.10 \$ | 14.14% | 223,572.10 \$ | 14.14% |
| 9 | MARZO DE 2022 | 45,999.38 \$ | 2.91% | 45,999.38 \$ | 2.91% |



| | | | | | |
|---------------|---------------|------------------------|---------------|------------------------|---------------|
| 10 | ABRIL DE 2022 | 3,329.86 \$ | 0.211% | 3,329.86 \$ | 0.211% |
| EXCEDENTES 01 | ABRIL DE 2022 | 78,871.28 \$ | 4.99% | 65,024.54 \$ | 4.11% |
| LIQ. COMPL. | MAYO - JULIO | 125,612.73 \$ | 7.94% | 105,652.38 \$ | 6.68% |
| COSTO + % | JULIO DE 2022 | 31,605.86 \$ | 2.00% | 25,288.12 \$ | 1.60% |
| TOTAL | | 1,119,779.52 \$ | 70.80% | 1,079,654.69 \$ | 68.26% |

9. RESUMEN A LA FECHA DEL PROYECTO

| DESCRIPCIÓN | MONTO | PORCENTAJE | OBSERVACIONES |
|----------------------------|-----------------|------------|---------------|
| MONTO DEL CONTRATO | 1,581,633.72 \$ | 100% | |
| PLANILLAS CONTRACTUALES | 883,689.65 \$ | 55.87% | |
| MONTOS DE INCREMENTOS | 65,024.54 \$ | 4.11% | |
| MONTO DE DECREMENTOS | | | |
| CONTRATO COMPLEMENTARIO | 105,652.38 \$ | 6.68% | |
| COSTO + PORCENTAJE | 25,288.12 \$ | 1.60% | |
| INVERSIÓN TOTAL A LA FECHA | 1,079,654.69 \$ | 68.26% | |

10. COPIA DE PLANILLA DE COSTO MÁS PORCENTAJE

GOBIERNO AUTÓNOMO DESCENTRALIZADO PROVINCIAL DE PASTAZA

DPTO. FISCALIZACIÓN



OBRA
FECHA DE CONTRATO
CONTRATISTA
PLAZO CONTRACTUAL
AMPLIACIONES
SUSPENSIÓN
TOTAL PLAZO
TIEMPO TOTAL (G.P. + SUPR. + AMP)

: CONSTRUCCIÓN DEL PUENTE SOBRE EL RÍO FUYO, SECTOR PUYUPUNO, PARROQUIA MADRE TIERRA, CANTÓN MERCA, PROVINCIA DE PASTAZA
 : marzo, 1 de junio de 2021
 : CONSORCIO ARKO
 : 365 Días a partir de la orden de inicio
 : 44 Días
 : 71 Días
 : 429 Días
 : 563 Días

PLANILLA MODALIDAD COSTO MÁS PORCENTAJE

FECHA DE PLANILLA : 17 de agosto de 2022
INICIO DEL PLAZO : 6 de julio de 2021
TERMINACIÓN DEL PLAZO : 17 de noviembre de 2022
PERÍODO : 13 jul 22
VALOR CONTRATO : \$1,581,831.72

V. PARTIDA COSTO + %
V. PLANILLAS COSTO + %
% DOCUMENTO EJECUTADO (COSTO + %)
% DE VOLÚMENES EJECUTADOS (COSTO + %)

PARCIAL
 25,288.12
 80.01%
 100.00%

ACTUALIZADO
 31,605.86
 25,288.12
 80.01%
 100.00%

DATOS DE PARTIDA COSTO MÁS PORCENTAJE

PARTIDA PRELAF : 6
ORDEN DE TRABAJO : 4
FECHA DE APROBACIÓN: junio, 31 de enero de 2022
FECHA DE NOTIFICACIÓN: marzo, 1 de febrero de 2022
V. PARTIDA COSTO + %: \$31,605.86

VALOR PLANILLADO A LA FECHA - CONTRATO PRINCIPAL (PLAN. Nº10) : \$883,690.64
VALOR PLANILLA EXISTENTES 01 : \$65,024.54

MONTO TOTAL EJECUTADO (G.P. + EJE. + O+%) : \$971,002.31
% TOTAL EJECUTADO RESPECTO A CONTRATO ORIGINAL: 61.58%

| ITEMS | DESCRIPCIÓN | UNIDAD | CANTIDAD | PRECIO | TOTAL | CANTIDADES | | % TOTAL | IMPORTE | |
|----------------------------|----------------|----------------|----------|----------|-----------------|-------------|--------------|-----------|-------------|------------------|
| | | | | | | T. ANTERIOR | ESTE PERÍODO | | T. ANTERIOR | ESTE PERÍODO |
| 1 | Muro de gavión | m ³ | 286.00 | \$ 88.42 | \$ 25,288.12000 | | 286.00 | 100.0000% | 0.00 | 25,288.12 |
| Descuento Anticipo (0.00%) | | | | | | | | | \$ 0.00 | 25,288.12 |
| Multas | | | | | | | | | \$ 0.00 | 0.00 |
| LÍQUIDO | | | | | | | | | | 25,288.12 |

SON: VEINTICINCO MIL DOSCIENTOS OCHENTA Y OCHO (20/100) DÓLARES AMERICANOS SIN INCLUIR IVA



MARCIA JANETH
LOPEZ PAREDES



CLAUDIO FERMIN
CAVAMBE
GULLCAPI

Ing. Marcia López - P.C. CONSORCIO COLOVAL
FISCALIZADOR

Consortio Arko
CONTRATISTA



11. ACCIONES EFECTUADAS POR LA FISCALIZACIÓN

Las actividades y acciones efectuadas por el equipo de Fiscalización del Proyecto del están determinadas por el contrato de Consultoría y por los términos de referencia:

1. Revisión de la documentación proporcionada por la entidad contratante en función del avance de los trabajos para este período.
2. Se ha realizado la verificación física de accesos y sitio destinado para la ejecución del proyecto.
3. Reuniones periódicas de trabajo con representantes del Consorcio ARKO, administrador del contrato y Dirección de Fiscalización del GADPPz.
4. Se ha ejercido la supervisión continua de los equipos, personal y materiales del proyecto.
5. Se ha atendido oportunamente /las consultas y requerimientos del contratista.
6. Se ha controlado el avance de todos los trabajos realizados.
7. Se ha vigilado el cumplimiento de las leyes laborales y reglamentos de seguridad industrial, ambiental, etc.
8. Oportunamente se ha dado soluciones técnicas a los problemas surgidos durante la ejecución de la obra.
9. Se ha realizado el control de calidad y control de cumplimiento de especificaciones técnicas de los trabajos ejecutados y materiales empleados.
10. Verificación del cumplimiento del informe del plan de manejo ambiental emitido por el contratista, en el cual consta el acatamiento de ley de seguridad social, y seguridad industrial y salud ocupacional.

12. VERIFICACIÓN DEL PERSONAL TÉCNICO DE FISCALIZACIÓN:

| PERSONAL OFERTADO | CANT. | PERSONAL PRESENTE EN OBRA | CHECK LIST |
|----------------------------------|-------|---------------------------|------------|
| DIRECTOR DE FISCALIZACIÓN (100%) | 1 | ING. MARCIA LÓPEZ | CUMPLE |
| RESIDENTE DE FISCALIZACIÓN (50%) | 1 | ING. JORGE LUIS NÚÑEZ | CUMPLE |
| INGENIERO AMBIENTAL (50%) | 1 | ING. CRISTIAN PAVÓN | CUMPLE |
| INGENIERO MECÁNICO (50%) | 1 | ING. JONATHAN HERNÁNDEZ | CUMPLE |



13. VERIFICACIÓN DE DISPONIBILIDAD DE PERSONAL:

| PERSONAL OFERTADO | CANT. | PERSONAL PRESENTE EN OBRA | CHECK LIST |
|--|-------|---------------------------|------------|
| SUPERINTENDENTE DE OBRA (100%) | 1 | ✓ | CUMPLE |
| RESIDENTE DE OBRA (100%) | 1 | ✓ | CUMPLE |
| TÉCNICO AMBIENTAL (50%) | 1 | ✓ | CUMPLE |
| TÉCNICO EN SEGURIDAD Y SALUD OCUPACIONAL (50%) | 1 | ✓ | CUMPLE |
| INGENIERO MECÁNICO (50%) | 1 | ✓ | CUMPLE |

14. VERIFICACIÓN DE DISPONIBILIDAD DE EQUIPO Y MAQUINARIA:

| EQUIPO Y MAQUINARIA OFERTADO | CANT. | ESTADO EQUIPO Y MAQUINARIA PRESENTE EN OBRA | CHECK LIST |
|------------------------------|-------|---|------------|
| EXCAVADORA SOBRE ORUGAS | 1 | BUENO | CUMPLE |
| COMPRESOR ELÉCTRICO | 1 | BUENO | CUMPLE |
| CONCRETERA 1 SACO | 1 | BUENO | CUMPLE |
| VOLQUETES | 1 | BUENO | CUMPLE |
| CORTADORA DE METAL | 1 | BUENO | CUMPLE |
| MOTOSOLDADORA | 1 | BUENO | CUMPLE |
| EQUIPO DE MONTAJE | 1 | BUENO | CUMPLE |
| EQUIPO E OXICORTE | 1 | BUENO | CUMPLE |
| AMOLADORA | 1 | BUENO | CUMPLE |
| GENERADOR ELÉCTRICO | 1 | BUENO | CUMPLE |
| GRÚA PARA MONTAJE | 1 | BUENO | CUMPLE |
| VIBRO APISONADOR MECÁNICO | 1 | BUENO | CUMPLE |



15. CUMPLIMIENTO DE LAS ESPECIFICACIONES – ENSAYOS REALIZADOS

Se ha vigilado el estricto cumplimiento de las especificaciones técnicas durante la ejecución de los rubros ejecutados en este periodo.

16. OFICIOS ENVIADOS Y RECIBIDOS.

ENVIADOS:

| DOCUMENTO | FECHA | DIRIGIDO A: | ASUNTO |
|-------------------------|------------|----------------------|--|
| OFICIO Nº: CCI-2022-221 | 07/07/2022 | ING. DANIEL RAMOS | SOLICITUD DE REINICIO DE TRABAJOS DE CONTRATO ORIGINAL |
| OFICIO Nº: CCI-2022-242 | 13/07/2022 | ING. CLAUDIO CAYAMBE | NOTIFICACIÓN REINICIO DE TRABAJOS |
| OFICIO Nº: CCI-2022-257 | 21/07/2022 | ING. DANIEL RAMOS | INFORME DE AMPLIACIÓN DE PLAZO |
| OFICIO Nº: CCI-2022-266 | 10/08/2022 | ING. CLAUDIO CAYAMBE | OBSERVACIONES PLANILLA COSTO MÁS PORCENTAJE |
| OFICIO Nº: CCI-2022-270 | 20/08/2022 | ING. CLAUDIO CAYAMBE | SOLICITUD ESCRITA DE FIRMA DE PLANILLA DE COSTO MÁS PORCENTAJE |
| OFICIO Nº: CCI-2022-272 | 25/08/2022 | ING. CLAUDIO CAYAMBE | SOLICITUD ESCRITA DE FIRMA DE PLANILLA DE COSTO MÁS PORCENTAJE |

RECIBIDOS:

| DOCUMENTO | FECHA | REMITENTE: | ASUNTO |
|---|------------|-------------------|-----------------------------------|
| Oficio Nro. GADPPZ-OBRAS-PUBLICAS-2022-0249-O | 13/07/2022 | Ing. Daniel Ramos | REINICIO DE CONTRATO ORIGINAL. |
| OFICIO ARKO 241 - 2021 | 21/07/2022 | CONSORCIO ARKO | SOLICITUD DE AMPLIACIÓN DE PLAZO. |
| Oficio Nro. GADPPZ-OBRAS-PUBLICAS-2022-0258-O | 22/07/2022 | Ing. Daniel Ramos | APROBACIÓN AMPLIACIÓN DE PLAZO |
| OFICIO ARKO 248 - 2021 | 31/07/2022 | CONSORCIO ARKO | INFORME AMBIENTAL JULIO |



| | | | |
|------------------------|------------|----------------|---|
| OFICIO ARKO 250 - 2021 | 05/08/2022 | CONSORCIO ARKO | PLANILLA COSTO MÁS PORCENTAJE |
| OFICIO ARKO 253 - 2021 | 15/08/2022 | CONSORCIO ARKO | OBSERVACIONES PLANILLA COSTO MÁS PORCENTAJE |

17. JUSTIFICACIÓN DE FECHA DE ENTREGA DE PLANILLA

| OFICIO | FECHA | ENVÍA | ACCIÓN |
|--|------------|----------------------|--|
| OFICIO ARKO 250 - 2021 | 05/08/2022 | CONSORCIO ARKO | PLANILLA COSTO MÁS PORCENTAJE |
| OFICIO Nº: CCI-2022-266 | 10/08/2022 | ING. CLAUDIO CAYAMBE | OBSERVACIONES PLANILLA COSTO MÁS PORCENTAJE |
| OFICIO ARKO 253 - 2021 | 15/08/2022 | CONSORCIO ARKO | OBSERVACIONES PLANILLA COSTO MÁS PORCENTAJE |
| OFICIO Nº: CCI-2022-270 | 20/08/2022 | ING. CLAUDIO CAYAMBE | SOLICITUD ESCRITA DE FIRMA DE PLANILLA DE COSTO MÁS PORCENTAJE |
| OFICIO Nº: CCI-2022-272 | 25/08/2022 | ING. CLAUDIO CAYAMBE | SOLICITUD ESCRITA DE FIRMA DE PLANILLA DE COSTO MÁS PORCENTAJE |
| El contratista estampa firma en la planilla de costo más porcentaje y entrega a fiscalización externa el día 07 de septiembre de 2022, para proceder con los demás informes. | | | |
| Cumpliendo con el contrato de fiscalización establecido, numeral 6.3. del contrato de obra la fecha máxima de aprobación de la planilla es de 15 días término a partir de la entrega por parte del contratista, siendo la fecha tope el día 28 de septiembre de 2022 | | | |

18. INCIDENCIAS PRODUCIDAS EN LA OBRA

- No se han producido incidencias en el presente período.

19. CONCLUSIONES

- Ha existido una permanente comunicación entre Fiscalización, Administración, el Contratista y la Comunidad, para tener a esta última informada acerca de la obra, los beneficios, así como la solución de inquietudes presentadas por los Moradores.
- En el tiempo que lleva el Contrato se ha realizado una inspección permanente del impacto ambiental que tiene la obra, así como el cumplimiento de normas de seguridad que deben cumplir los trabajadores que están participando en el proyecto.



- Se ha constatado permanentemente la señalética ambiental que debe estar en obra, así como la correcta utilización y ubicación de los mismos para garantizar que estos cumplan con los fines pertinentes.

20. RECOMENDACIONES

- En base a todo lo mencionado en el presente informe y sin haber mayor novedad que entorpeciera cualquier trabajo en beneficio del proyecto, recomiendo dar continuidad a los trámites siguientes.
- Continuar con el estricto cumplimiento de la normativa ambiental vigente establecida por el MAE y la Dirección de Gestión Ambiental del GADPPz.



21. RESPONSABLE DE LA ELABORACIÓN DEL PRESENTE INFORME:

NOMBRE: Ing. Marcia Janeth López Paredes
DIRECCIÓN: Barrio Juan Montalvo
CIUDAD: Puyo
CELULAR: 0987661161
CORREO ELECTRÓNICO: marcialopezpa@hotmail.com



Firmado electrónicamente por:
**MARCIA JANETH
LOPEZ PAREDES**

Ing. Marcia López
**PROCURADOR COMÚN CONSORCIO COLOVAL INGENIERÍA
FISCALIZACIÓN EXTERNA**

Aprobado por:



Firmado electrónicamente por:
**DANIEL ANIBAL
RAMOS CAMPANA**

Ing. Daniel Ramos
ADMINISTRADOR DEL CONTRATO

ANEXO FOTOGRÁFICO



Fotografía 1. Muros de gaviones, margen derecho



Fotografía 2. Muros de gaviones, margen izquierdo



Fotografía 3. Muros de gaviones, margen derecho



Fotografía 4. Muros de gaviones, margen izquierdo

CONSORCIO COLOVAL INGENIERÍA

FISCALIZACIÓN EXTERNA

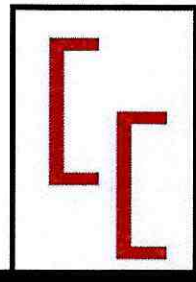

PLANILLA DE COSTO MÁS PORCENTAJE



Pastaza
GOBIERNO PROVINCIAL

CONTIENE:

INFORME DE PAGO



OFICIO N°: CCI-2022-284

Puyo, 19 de septiembre de 2022

Ingeniero
Daniel Ramos
ADMINISTRADOR DE CONTRATO

Presente.-

De mi consideración:

Dando continuidad al proceso de contratación de obras **LICO-GADPPz-001-2021** cuyo objeto es el "**CONSTRUCCIÓN DEL PUENTE SOBRE EL RÍO PUYO, SECTOR PUYUPUNGO, PARROQUIA MADRE TIERRA, CANTÓN MERA, PROVINCIA DE PASTAZA**", me permito entregar valores correspondientes a la PLANILLA DE MODALIDAD COSTO MÁS PORCENTAJE APROBADOS POR FISCALIZACIÓN EXTERNA, con el siguiente detalle:

PLANILLA COSTO MÁS PORCENTAJE \$25,288.12

TOTAL=

\$25,288.12

SON: *VEINTICINCO MIL DOSCIENTOS OCHENTA Y OCHO
12/100 DÓLARES AMERICANOS SIN INCLUIR IVA*

Particular que comunico, para los fines pertinentes.

Atentamente.



Firmado electrónicamente por:
**MARCIA JANETH
LOPEZ PAREDES**

Ing. Marcia López
**PROCURADOR COMÚN CONSORCIO COLOVAL INGENIERÍA
FISCALIZACIÓN EXTERNA**

Adjunto: documentos habilitantes para trámite de planilla de costo más porcentaje

CONSORCIO COLOVAL INGENIERÍA

FISCALIZACIÓN EXTERNA

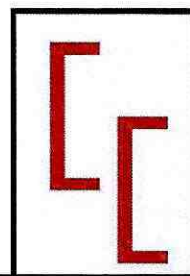

PLANILLA DE COSTO MÁS PORCENTAJE



Pastaza
GOBIERNO PROVINCIAL

CONTIENE:

CERTIFICACIÓN



OFICIO N°: CCI-2022-283
Puyo, 19 de septiembre de 2022

Ingeniero
Daniel Ramos
ADMINISTRADOR DE CONTRATO

Presente.-

CERTIFICACIÓN

Dando continuidad al proceso de contratación de obras **LICO-GADPPz-001-2021** cuyo objeto es el **"CONSTRUCCIÓN DEL PUENTE SOBRE EL RÍO PUYO, SECTOR PUYUPUNGO, PARROQUIA MADRE TIERRA, CANTÓN MERA, PROVINCIA DE PASTAZA"**, me permito **CERTIFICAR** los valores correspondientes a la PLANILLA DE MODALIDAD COSTO MÁS PORCENTAJE APROBADOS POR FISCALIZACIÓN EXTERNA, con el siguiente detalle:

PLANILLA COSTO MÁS PORCENTAJE \$25,288.12

TOTAL= **\$25,288.12**

SON: *VEINTICINCO MIL DOSCIENTOS OCHENTA Y OCHO
12/100 DÓLARES AMERICANOS SIN INCLUIR IVA*

Particular que comunico, para los fines pertinentes.

Atentamente.



Firmado electrónicamente por:
**MARCIA JANETH
LOPEZ PAREDES**

Ing. Marcia López
**PROCURADOR COMÚN CONSORCIO COLOVAL INGENIERÍA
FISCALIZACIÓN EXTERNA**

Adjunto: documentos habilitantes para trámite de planilla de costo más porcentaje

CONSORCIO COLOVAL INGENIERÍA

FISCALIZACIÓN EXTERNA

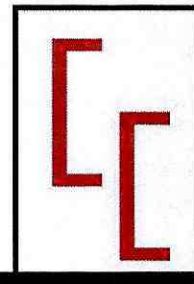

PLANILLA DE COSTO MÁS PORCENTAJE



Pastaza
GOBIERNO PROVINCIAL

CONTIENE:

PLANILLA



GOBIERNO AUTONOMO DESCENTRALIZADO PROVINCIAL DE PASTAZA

DPTO. _____ FISCALIZACIÓN



| | |
|--|-----------|
| ACUMULADO | 31,605.86 |
| PARCIAL | 25,288.12 |
| V. PARTIDA COSTO + %: | 80.01% |
| V. PLANILLAS COSTO + %: | 80.01% |
| % ECONOMICO EJECUTADO (COSTO + %): | 100.00% |
| % DE VOLÚMENES EJECUTADOS (COSTO + %): | 100.00% |

PLANILLA MODALIDAD COSTO MÁS PORCENTAJE

CONSTRUCCIÓN DEL PUENTE SOBRE EL RÍO PUYO, SECTOR PUYUPUNGO, PARROQUIA MADRE TIERRA, CANTÓN MERA, PROVINCIA DE PASTAZA

FECHA DE PLANILLA : 27 de septiembre de 2022

INICIO DEL PLAZO : 6 de julio de 2021

TERMINACIÓN DEL PLAZO : 17 de noviembre de 2022

PERÍODO : 13-jul-22 A 31-jul-22

VALOR CONTRATO: \$1,591,633.72

OBRA : CONSTRUCCIÓN DEL PUENTE SOBRE EL RÍO PUYO, SECTOR PUYUPUNGO, PARROQUIA MADRE TIERRA, CANTÓN MERA, PROVINCIA DE PASTAZA

FECHA DE CONTRATO : martes, 1 de junio de 2021

CONSORCIO ARKO : 365 Días a partir de la orden de inicio

AMPLIACIONES : 64 Días

SUSPENSIÓN : 71 Días

TOTAL PLAZO : 429 Días

TIEMPO TOTAL (G.P. + SUSP. + AMPL) : 564 Días

DATOS DE PARTIDA COSTO MÁS PORCENTAJE

PARTIDA PRESUP: 6

ORDEN DE TRABAJO : 4

FECHA DE APROBACIÓN: lunes, 31 de enero de 2022

FECHA DE NOTIFICACIÓN: martes, 1 de febrero de 2022

V. PARTIDA COSTO + %: \$31,605.86

| | |
|---|--------------|
| VALOR PLANILLADO A LA FECHA - CONTRATO PRINCIPAL (PLAN. N°10) | \$889,689.64 |
| VALOR PLANILLA EXCEDENTES 01 | \$66,024.64 |

| | |
|---|--------------|
| VALOR PLANILLADO A LA FECHA - CONTRATO PRINCIPAL (PLAN. N°10) | \$889,689.64 |
| VALOR PLANILLA EXCEDENTES 01 | \$66,024.64 |

MONTO TOTAL EJECUTADO (C.P. + EXCE. + C+%) : \$974,002.31

% TOTAL EJECUTADO RESPECTO A CONTIATO ORIGINAL: 61.58%

| ITEMS | DESCRIPCIÓN | UNIDAD | CANTIDAD | PRECIO | TOTAL | CANTIDADES | | | % TOTAL | IMPORTE | | |
|----------------------------|----------------|--------|----------|----------|-----------------|-------------|--------------|-------------|----------|-------------|--------------|-------------|
| | | | | | | T. ANTERIOR | ESTE PERIODO | TOTAL FECHA | | T. ANTERIOR | ESTE PERIODO | TOTAL FECHA |
| 1 | Muro de gavión | m3 | 286.00 | \$ 88.42 | \$ 25,288.12000 | 286.00 | 286.00 | 286.00 | 100.000% | 0.00 | 25,288.12 | 25,288.12 |
| DESCUENTO ANTICIPO (0.00%) | | | | | | | | | | \$ 0.00 | 25,288.12 | 25,288.12 |
| MULTAS | | | | | | | | | | \$ 0.00 | 0.00 | 0.00 |
| LÍQUIDO | | | | | | | | | | | 25,288.12 | 25,288.12 |

SON: VEINTICINCO MIL DOSCIENTOS OCHENTA Y OCHO 12/100 DÓLARES AMERICANOS SIN INCLUIR IVA



Firmado digitalmente por:
MARCIA JANETH
LOPEZ PAREDES

Ing. Marcia López - P. C. CONSORCIO COLOVAL
FISCALIZADOR



Firmado digitalmente por:
CLAUDIO FERMIN
CAYAMBE
GUILLCAPI

Consortio Arko
CONTRATISTA

TRABAJOS POR MODALIDAD COSTO + PORCENTAJE

PROYECTO: CONSTRUCCIÓN DEL PUENTE SOBRE EL RIO PUYO, SECTOR PUYOPUNGO, PARROQUIA MADRE TIERRA, CANTON MERA, PROVINCIA DE PASTAZA.

CONTRATISTA: CONSORCIO ARKO
 FISCALIZACIÓN: CONSORCIO COLOVAL INGENIERÍA
 FECHA: 27 DE SEPTIEMBRE DE 2022

HOJA 1 DE 1

| | | | | | | |
|--|-------------------|------------------|-------------------|---------------------|--------------|------------|
| RUBRO : 1 | | | | | | UNIDAD: m3 |
| DETALLE : Muro de gavión | | | | | | |
| EQUIPO | CANTIDAD | TARIFA | COSTO HORA | RENDIMIENTO | COSTO | |
| DESCRIPCION | A | B | C=AxB | R | D=CxR | |
| CORTADORA DISCOS DE DIAMANTE | 0.50 | 1.50 | 0.75 | 0.100 | 0.08 | |
| SUBTOTAL M | | | | | 0.08 | |
| MANO DE OBRA - FACTOR DE REAJUSTE=1 | CANTIDAD | JORNAL/HR | COSTO HORA | RENDIMIENTO | COSTO | |
| DESCRIPCION | A | B | C=AxB | R | D=CxR | |
| PEON | EO E2 6.00 | 3.83 | 22.98 | 1.000 | 22.98 | |
| MAESTRO MAYOR EJEC. OBRA C | EO C1 1.00 | 4.29 | 4.29 | 0.180 | 0.77 | |
| ALBAÑIL | EO D2 2.00 | 3.87 | 7.74 | 1.000 | 7.74 | |
| SUBTOTAL N | | | | | 31.49 | |
| MATERIALES | FACTURA | UNIDAD | CANTIDAD | PRECIO UNIT. | COSTO | |
| DESCRIPCION | | | A | B | C=AxB | |
| PÉTREOS, PIEDRA BOLA | 003-100-000000001 | M3 | 1.000 | 14.17 | 14.17 | |
| MALLA PARA GAVIONES | 001-001-000063937 | m3 | 1.000 | 27.68 | 27.68 | |
| ALAMBRE GALVANIZADO | 001-001-000063937 | KG | 0.100 | 2.57 | 0.26 | |
| SUBTOTAL O | | | | | 42.11 | |
| TRANSPORTE | | UNIDAD | CANTIDAD | TARIFA | COSTO | |
| DESCRIPCION | | | A | B | C=AxB | |
| SUBTOTAL P | | | | | 0.00 | |
| TOTAL COSTO DIRECTO (M+N+O+P) | | | | | 73.68 | |
| INDIRECTOS CONTRACTUAL (%) | | | | | 13.00% | 9.58 |
| UTILIDAD CONTRACTUAL (%) | | | | | 7.00% | 5.16 |
| COSTO TOTAL DEL RUBRO | | | | | 88.42 | |

SON: OCHENTA Y OCHO DOLARES, 42/100 CENTAVOS
 ESTOS PRECIOS NO INCLUYEN IVA

OBSERVACIONES:

Los trabajos bajo la modalidad de costo + % se sujetarán a lo establecido en el art. 89 de la Ley Organica del Sistema Nacional de Contratación publica y su reglamento.

1. La cantidad y calidad del equipo, mano de obra y materiales a ser empleados deberán ser aprobados de manera previa por el Fiscalizador.
2. Se pagará al contratista el costo total de la mano de obra efectivamente empleada, que se calculará sobre la base de los salarios que constan en el contrato, reajustados a la fecha de ejecución.
3. Se pagará al Contratista el costo comprobado de todos los materiales suministrados por el y utilizados en los trabajos, incluyendo transporte de haberlo.
4. Se pagará el uso del equipo que el Fiscalizador considere necesario para la ejecución de los trabajos, sobre la base de los costos horarios constantes en el contrato reajustados a la fecha de ejecución. De no existir salarios o costos horarios en el contrato estos se acordaran de mutuo acuerdo entre las partes.
5. Se añadirá a los costos antes señalados el porcentaje que, por costos indirectos, se hayan establecido en los precios unitarios del contrato principal. Este porcentaje constituirá toda la compensación adicional que recibirá el Contratista por estos trabajos.
6. El uso de las herramientas menores no será pagado, pues se considera incluido en los costos de mano de obra.
7. Los pagos por estos conceptos serán cancelados dentro de los 15 días término, contados desde la fecha de aprobación.
8. El Contratista y el Fiscalizador deberán mantener registros completos de todos los costos relacionados con los trabajos realizados por esta modalidad, los cuales se ingresaran al Portal www.compraspublicas.gob.ec.



Firmado electrónicamente por:
**MARCIA JANETH
 LOPEZ PAREDES**

CONSORCIO COLOVAL INGENIERÍA
 FISCALIZADOR EXTERNO



Firmado electrónicamente por:
**CLAUDIO FERMIN
 CAYAMBE
 GUILCAPI**

CONSORCIO ARKO
 CONTRATISTA

NO TIENE LOGO

R.U.C.: 1600231169001

FACTURA

No. 001-001-000063937

NÚMERO DE AUTORIZACIÓN

1407202201160023116900120010010000639377477040619

FECHA Y HORA DE AUTORIZACIÓN: 14/07/2022 17:37:26

AMBIENTE: PRODUCCIÓN

EMISIÓN: NORMAL

CLAVE DE ACCESO



1407202201160023116900120010010000639377477040619

MARTINEZ ROBALINO WASHINGTON WILFRIDO

DEPOSITO DE CEMENTO MARTINEZ

Dirección Matriz: GENERAL VILLAMIL Y 24 DE MAYO

Dirección Sucursal: GENERAL VILLAMIL Y 24 DE MAYO

OBLIGADO A LLEVAR CONTABILIDAD SI

Agente de Retención Resolución No. 1

Razón Social / Nombres y Apellidos: CONSORCIO ARKO

Identificación 1691728125001

Fecha 14/07/2022

Placa / Matrícula: null

Guía

Dirección:

| Cod. Principal | Cod. Auxiliar | Cantidad | Descripción | Detalle Adicional | Precio Unitario | Subsidio | Precio sin Subsidio | Descuento | Precio Total |
|----------------|---------------|----------|--|-------------------|-----------------|----------|---------------------|-----------|--------------|
| V3430 | | 100.00 | GAVION TRIPLE TORSION 2X1X1 IDEAL ALAMBREC | | 55.35 | 0.00 | 0.00 | 0.00 | 5534.82 |
| V3754 | | 88.00 | KG. ALAMBRE GALV. NO. 12" | | 2.57 | 0.00 | 0.00 | 0.00 | 226.07 |
| CEMHE | | 5.00 | CEMENTO CHIMBORAZO INDUSTRIAL HE 50KG | | 5.36 | 0.00 | 0.00 | 0.00 | 26.79 |

| Forma de pago | Valor |
|---|---------|
| 20 - OTROS CON UTILIZACION DEL SISTEMA FINANCIERO | 6482.20 |

| | |
|---------------------------|---------|
| SUBTOTAL 12% | 5787.68 |
| SUBTOTAL 0% | 0.00 |
| SUBTOTAL NO OBJETO DE IVA | 0.00 |
| SUBTOTAL EXENTO DE IVA | 0.00 |
| SUBTOTAL SIN IMPUESTOS | 5787.68 |
| TOTAL DESCUENTO | 0.00 |
| ICE | 0.00 |
| IVA 12% | 694.52 |
| TOTAL DEVOLUCION IVA | 0.00 |
| IRBPNR | 0.00 |
| PROPINA | 0.00 |
| VALOR TOTAL | 6482.20 |

| | |
|--|------|
| VALOR TOTAL SIN SUBSIDIO | 0.00 |
| AHORRO POR SUBSIDIO: (Incluye IVA cuando corresponda) | 0.00 |

NO TIENE LOGO

R.U.C.: 1600403768001

FACTURA

No. 003-100-00000001

NÚMERO DE AUTORIZACIÓN

110820220116004037680012003100000000019168088214

FECHA Y HORA DE AUTORIZACIÓN: 11/08/2022 11:27:24

AMBIENTE: PRODUCCIÓN

EMISIÓN: NORMAL

CLAVE DE ACCESO



110820220116004037680012003100000000019168088214

FREIRE GARCES RICHARD PAUL

Dirección Matriz: Barrio: CENTRAL Calle: MAIKIUA Número: SN Intersección: TSUNKI

Dirección Sucursal: Barrio: MARISCAL Calle: ALBERTO ZAMBRANO Número: SN Intersección: FRANCISCO DE ORELLANA

OBLIGADO A LLEVAR CONTABILIDAD NO

Razón Social / Nombres y Apellidos: CONSORCIO ARKO

Identificación 1691728125001

Fecha 11/08/2022

Placa / Matrícula: null

Guía

Dirección:

| Cod. Principal | Cod. Auxiliar | Cantidad | Descripción | Detalle Adicional | Precio Unitario | Subsidio | Precio sin Subsidio | Descuento | Precio Total |
|----------------|---------------|----------|---|-------------------|-----------------|----------|---------------------|-----------|--------------|
| 612920201 | MPPB01 | 290.00 | MATERIAL PIEDRA BOLA INCLUYE TRANSPORTE PARA EL PUENTE PUYUPUNGO, MATERIAL CORRESPONDIENTE AL JULIO | | 14.17 | 0.00 | 0.00 | 0.00 | 4109.30 |

Información Adicional

Dirección: LUIS CARRION SN Y BOBONAZA

Telefono: 0984647893

Email: consorcioarko@gmail.com

| Forma de pago | Valor |
|---|---------|
| 20 - OTROS CON UTILIZACION DEL SISTEMA FINANCIERO | 4602.42 |

| | |
|---------------------------|---------|
| SUBTOTAL 12% | 4109.30 |
| SUBTOTAL 0% | 0.00 |
| SUBTOTAL NO OBJETO DE IVA | 0.00 |
| SUBTOTAL EXENTO DE IVA | 0.00 |
| SUBTOTAL SIN IMPUESTOS | 4109.30 |
| TOTAL DESCUENTO | 0.00 |
| ICE | 0.00 |
| IVA 12% | 493.12 |
| TOTAL DEVOLUCION IVA | 0.00 |
| IRBPNR | 0.00 |
| PROPINA | 0.00 |
| VALOR TOTAL | 4602.42 |

| | |
|--|------|
| VALOR TOTAL SIN SUBSIDIO | 0.00 |
| AHORRO POR SUBSIDIO: (Incluye IVA cuando corresponda) | 0.00 |

CONSORCIO COLOVAL INGENIERÍA

FISCALIZACIÓN EXTERNA

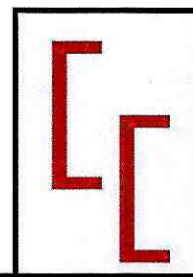

PLANILLA DE COSTO MÁS PORCENTAJE



Pastaza
GOBIERNO PROVINCIAL

CONTIENE:

ANEXOS DE VOLÚMENES DE OBRA

FECHA DEL CONTRATO: 01/06/2021

PROYECTO: CONSTRUCCIÓN DEL PUENTE SOBRE EL RÍO PUYO, SECTOR PUYUPUNGO, PARROQUIA MADRE TIERRA, CANTÓN MERA, PROVINCIA DE PASTAZA

UBICACIÓN: PARROQUIA MADRE TIERRA
CONTRATANTE: GAD PROVINCIAL DE PASTAZA
CONTRATISTA: CONSORCIO ARKO
FISCALIZADOR: CONSORCIO COLOVAL INGENIERIA
EXTERNO

PLAZO: 365
MONTO DEL CONTRATO USD\$: 1,581,833.72
VALOR DEL ANTICIPO USD\$: 632,653.49
FECHA DEL ANTICIPO: 05/07/2021
PLAZO TRANSCURRIDO: 372 DIAS
SUSPENSION DE PLAZO: 03/05/2022
DIAS DE SUSPENSION PLAZO: 71 DIAS
REINICIO DE TRABAJOS: 13/07/2022
FIN DE PLAZO: 17/11/2022
PERIODO: 13/7/2022 al 31/7/2022

ANEXO 1 DE PLANILLA DE RUBROS NUEVOS
RESUMEN DE CANTIDADES DE OBRA

| Rubro | DESCRIPCION | U | CANTIDAD CONTRATADA |
|-------|----------------|----|---------------------|
| 1 | Muro de Gavion | m3 | 286.00 |

CANTIDAD A PLANILLAR:
286.00 M3

| DETALLE | AREA (m2) | LONGITUD (m) | VOLUMEN (m3) | PIEZAS | VOL.TOTAL (m3) | |
|---------------------------------|-----------|--------------|--------------|--------|----------------|-------|
| MURO DE GAVION MARGEN IZQUIERDO | | | | | | |
| FILA 1 | A1 | 3.00 | 9.00 | 27.00 | 2.00 | 54.00 |
| FILA 2 | A2 | 2.00 | 9.00 | 18.00 | 2.00 | 36.00 |
| FILA 3 | A3 | 2.00 | 9.00 | 18.00 | 2.00 | 36.00 |
| FILA4 | A4 | 1.00 | 9.00 | 9.00 | 2.00 | 18.00 |
| FILA 5 | A5 | 1.00 | 9.00 | 9.00 | 2.00 | 18.00 |
| MURO DE GAVION MARGEN DERECHO | | | | | | |
| FILA 1 | A1 | 22.00 | 2.00 | 44.00 | 1.00 | 44.00 |
| FILA 2 | A2 | 22.00 | 2.00 | 44.00 | 1.00 | 44.00 |
| FILA 3 | A3 | 24.00 | 1.00 | 24.00 | 1.00 | 24.00 |
| FILA4 | A4 | 4.00 | 1.00 | 4.00 | 2.00 | 8.00 |
| FILA 5 | A5 | 2.00 | 1.00 | 2.00 | 2.00 | 4.00 |
| TOTAL (m3) | | | | | 286.00 | |

MURO DE GAVION ESTRIBO MARGEN IZQUIERDO

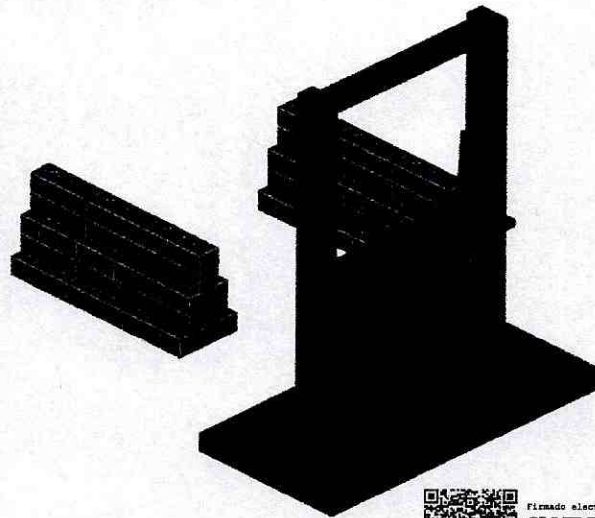
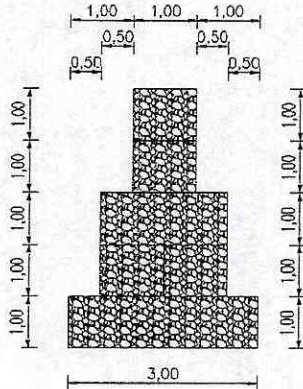

Firmado electrónicamente por:
**MARCIA JANETH
LOPEZ PAREDES**

CONSORCIO COLOVAL INGENIERIA
FISCALIZADOR



Firmado electrónicamente por:
**CLAUDIO FERMIN
CAYAMBE
GUILCAPI**

CONSORCIO ARKO
CONTRATISTA

ANEXO 1 DE PLANILLA DE RUBROS NUEVOS
RESUMEN DE CANTIDADES DE OBRA

MARGEN IZQUIERDO

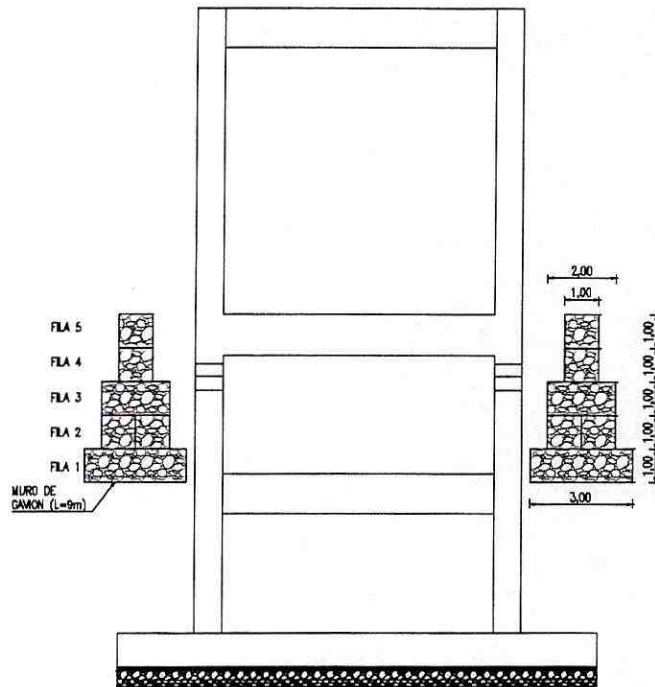

MURO DE GAVION ESTRIBO MARGEN DERECHO

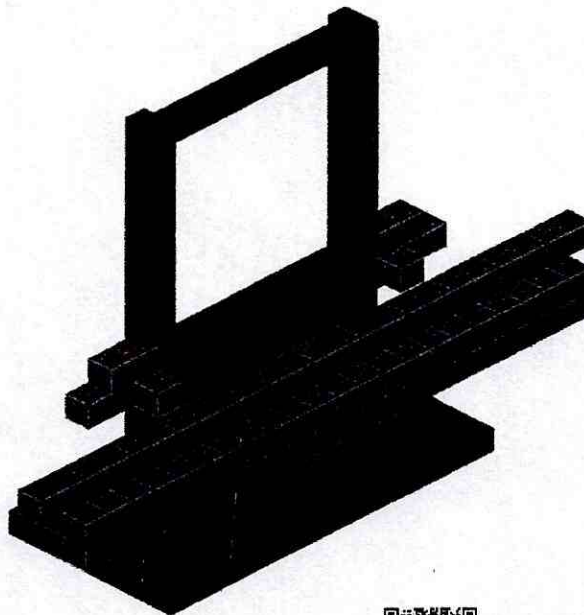
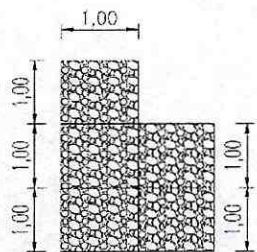

Firmado electrónicamente por:
**MARCIA JANETH
LOPEZ PAREDES**

CONSORCIO COLOVAL INGENIERÍA
FISCALIZADOR



Firmado electrónicamente por:
**CLAUDIO FERMIN
CAYAMBE
GUILLCAPI**

CONSORCIO ARKO
CONTRATISTA

ANEXO 1 DE PLANILLA DE RUBROS NUEVOS
RESUMEN DE CANTIDADES DE OBRA

MARGEN DERECHO

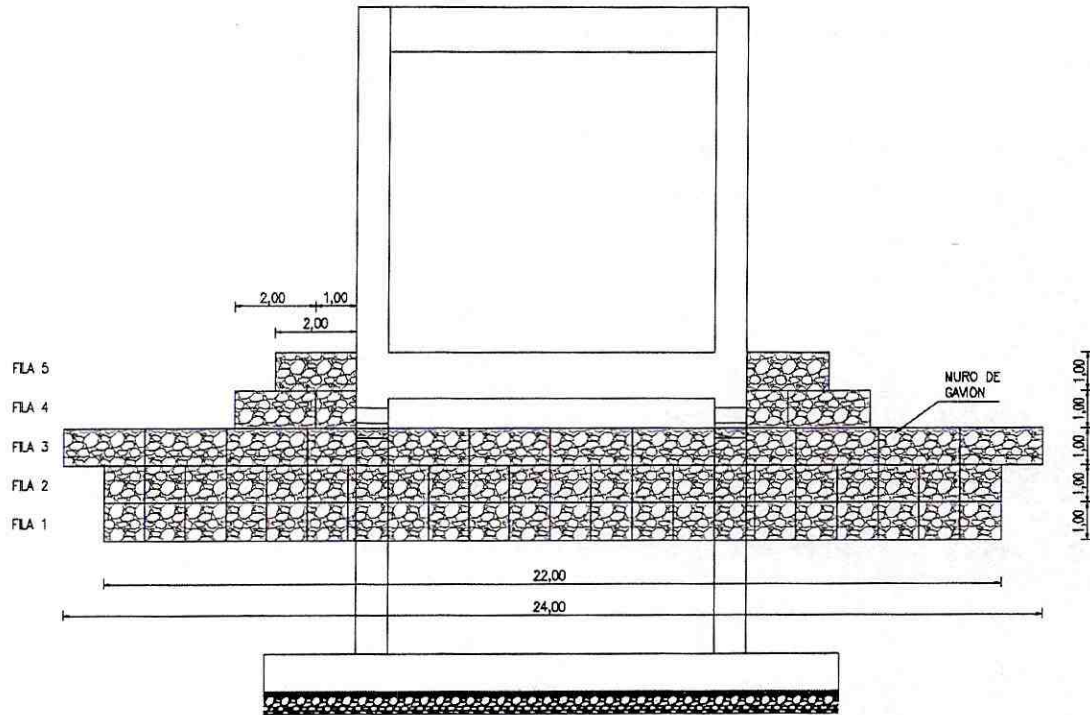

Firmado electrónicamente por:
**MARCIA JANETH
LOPEZ PAREDES**

CONSORCIO COLOVAL INGENIERÍA
FISCALIZADOR



Firmado electrónicamente por:
**CLAUDIO FERMIN
CAYAMBE
GUILCAPI**

CONSORCIO ARKO
CONTRATISTA

CONSORCIO COLOVAL INGENIERÍA

FISCALIZACIÓN EXTERNA

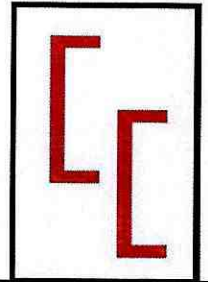

PLANILLA DE COSTO MÁS PORCENTAJE



Pastaza
GOBIERNO PROVINCIAL

CONTIENE:

CUADRO DE DIFERENCIA DE CANTIDADES

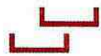

GOBIERNO AUTONOMO DESCENTRALIZADO PROVINCIAL DE PASTAZA
DPTO. _____ FISCALIZACIÓN



| | | | | | | | |
|---|---|--|-------------------|--|----------------|-------------------|----------|
| OBRA | : CONSTRUCCIÓN DEL PUENTE SOBRE EL RÍO PUYO, SECTOR PUYUPUNGO, PARROQUIA MADRE TIERRA, CANTÓN MERA, PROVINCIA DE PASTAZA. | VALOR PARTIDA COSTO + % | : \$ 81,605.86 | ACUMULADO | : \$ 81,605.86 | PORCENTAJE | : 80.01% |
| FECHA DE CONTRATO | : 1 de junio de 2021 | VALORES ECONÓMICOS EJECUTADOS (COSTO+%) : | | | | | |
| CONTRATISTA | : CONSORCIO ARKO | VOLÚMENES EN MÁS : | | | | | |
| PLAZO | : 365 Días | VOLÚMENES EN MENOS: | | | | | |
| AMPLIACIONES | : 64 Días | PRORRATEO MÁS VS. MENOS: | | | | | |
| SUSPENSIÓN | : 71 Días | | | | | | |
| TOTAL PLAZO | : 429 Días | | | | | | |
| TIEMPO TOTAL (C.P. + SUSP. + AMPL) | : 584 Días | | | | | | |
| # PARTIDA PRESUP: | : N° 6 | | | | | | |
| # ORDEN DE TRABAJO | : N° 4 | VALOR CONTRATO: | : \$ 1,581,633.72 | MONTO TOTAL EJECUTADO (C.P. + EXCE. + C+%): | : \$974,002.31 | | |
| FECHA DE APROBACIÓN: | : Lunes, 31 de enero de 2022 | VALOR PLANILLADO A LA FECHA - CONTRATO PRINCIPAL (PLAN. N°10) | : \$ 883,689.64 | % TOTAL EJECUTADO RESPECTO A CONTIATO ORIGINAL: | : 61.58% | | |
| FECHA DE NOTIFICACIÓN: | : martes, 1 de febrero de 2022 | VALOR PLANILLA EXCEDENTES 01 | : \$65,024.54 | | | | |

INICIO DEL PLAZO : 6 de julio de 2021
TERMINACIÓN DEL PLAZO : 17 de noviembre de 2022
PERÍODO : 19-jul-22 A 31-jul-22
FECHA DE ELABORACIÓN: miércoles, 17 de agosto de 2022

| ITEMS | DESCRIPCIÓN | UNIDAD | CANTIDAD CONTRATADA | PRECIO | TOTAL | EJECUTADO | | DIFERENCIAS | |
|-------|----------------|--------|---------------------|----------|-----------------|-----------|--------------|-------------|----------|
| | | | | | | CANTIDAD | VALOR | EN MÁS | EN MENOS |
| 1 | Muro de gavión | m3 | 286.00 | \$ 88.42 | \$ 25,288.12000 | 286.00 | \$ 25,288.12 | - | - |
| | | | | \$ | \$ 25,288.12000 | | \$ 25,288.12 | \$ 0.00 | \$ 0.00 |



Firmado electrónicamente por:
MARCIA JANETH LOPEZ PAREDES

Ing. Marcia López - P. C. CONSORCIO COLOVAL
FISCALIZADOR



Firmado electrónicamente por:
CLAUDIO FERMIN CAYAMBE GUILCAPI

Consortio Arko
CONTRATISTA

ANEXO FOTOGRAFICO

ANEXO FOTOGRAFICO



Firmado electrónicamente por:
**CLAUDIO FERMIN
CAYAMBE
GUILCAPI**

**MURO DE GAVIONES
MARGEN IZQUIERDO**





MARGEN DERECHO





LIBRO DE OBRA

| LIBRO DE OBRA | | | | No. HOJA: | / |
|--|--|-------------------------------------|------------|-------------------------------------|----------|
| PROYECTO: | CONSTRUCCIÓN DEL PUENTE SOBRE EL RÍO PUYO, SECTOR PUYUPUNGO, PARROQUIA MADRE TIERRA, CANTÓN MERA, PROVINCIA DE PASTAZA | | | | |
| CONTRATISTA: | CONSORCIO ARKO | | UBICACIÓN: | PUYUPUNGO, PARROQUIA MADRE TIERRA | |
| FISCALIZADOR: | CONSORCIO COLOVAL | | FECHA: | 13 / 07 / 2022 | |
| ADMINISTRADOR: | ING. DANIEL RAMOS | | | | |
| CLIMA | | | | | |
| MAÑANA | SOLEADO | | NUBLADO | <input checked="" type="checkbox"/> | LLUVIOSO |
| TARDE | SOLEADO | <input checked="" type="checkbox"/> | NUBLADO | | LLUVIOSO |
| PERSONAL TÉCNICO | | MANO DE OBRA | | MAQUINAR./HERRAMIENT. | |
| Superintendente | 01 | Maestro de Obra | 02 | Excavadora | 01 |
| Residente de obra | 01 | Albañil | 04 | Concretera | |
| Tecnico ambiental | 01 | Ayudante | 06 | Moladora | |
| Tecnico de seguridad | 01 | Peón | | Volquete | 02 |
| Tecnico Mecanico | | Operador | 01 | Generador | 01 |
| | | Soldador | | Soldadora | |
| | | Ayudante de soldador | | Plancha Compactadora | |
| | | Chofer | 02 | Bomba de Succion | |
| | | | | | |
| | | | | | |
| TRABAJOS REALIZADOS | | | GRÁFICOS | | |
| <p>- Se retoma los trabajos - se inicio con trabajos de muros de gaviones - mayen izquierdo y derecho</p> <p>- Transporte de Rocas para muro de Gaviones</p> | | | | | |
| OBSERVACIONES / RECOMENDACIONES | | | | | |
| DEL CONTRATISTA: | | | | | |
| DEL FISCALIZADOR: | | | | | |
| DEL ADMINISTRADOR: | | | | | |



CONSORCIO ARKO
 CLAUDIO CAYAMBE REPRESENTANTE LEGAL
 CONTRATISTA



CONSORCIO COLOVAL
 MARCIA LOPEZ REPRESENTANTE LEGAL
 FISCALIZADOR

| LIBRO DE OBRA | | No. HOJA: | / |
|-----------------------|--|-------------------|-----------------------------------|
| PROYECTO: | CONSTRUCCIÓN DEL PUENTE SOBRE EL RÍO PUYO, SECTOR PUYUPUNGO, PARROQUIA MADRE TIERRA, CANTÓN MERA, PROVINCIA DE PASTAZA | | |
| CONTRATISTA: | CONSORCIO ARKO | UBICACIÓN: | PUYUPUNGO, PARROQUIA MADRE TIERRA |
| FISCALIZADOR: | CONSORCIO COLOVAL | FECHA: | 14/07/2022 |
| ADMINISTRADOR: | ING. DANIEL RAMOS | | |

| | | | |
|---------------|---------|-------------------------------------|----------|
| CLIMA | | | |
| MAÑANA | SOLEADO | <input checked="" type="checkbox"/> | NUBLADO |
| TARDE | SOLEADO | <input checked="" type="checkbox"/> | NUBLADO |
| | | | LLUVIOSO |
| | | | LLUVIOSO |

| PERSONAL TÉCNICO | | MANO DE OBRA | | MAQUINAR./HERRAMIENT. | | SEGURIDAD/AMBIENTAL | |
|----------------------|----|----------------------|----|-----------------------|----|---------------------|-------------------------------------|
| Superintendente | 01 | Maestro de Obra | 02 | Excavadora | 01 | EPP | <input checked="" type="checkbox"/> |
| Residente de obra | 01 | Albañil | 04 | Concretera | | EPI | |
| Tecnico ambiental | 01 | Ayudante | 06 | Moladora | | VALLAS SEGURIDAD | |
| Tecnico de seguridad | 02 | Peón | | Volquete | 02 | CINTA DE PELIGRO | <input checked="" type="checkbox"/> |
| Tecnico Mecanico | | Operador | 01 | Generador | 01 | | |
| | | Soldador | | Soldadora | | | |
| | | Ayudante de soldador | | Plancha Compactadora | | | |
| | | Chofer | 02 | Bomba de Succion | | | |
| | | | | | | | |

| TRABAJOS REALIZADOS | GRÁFICOS |
|---|----------|
| - Armado de muro de gaviones margen izquierdo y derecho | |
| - Logístico de materiales de ferretero y equipos | |
| - Transporte de Rocas para muro de gaviones | |
| | |
| | |
| | |
| | |
| | |

| OBSERVACIONES / RECOMENDACIONES | |
|---------------------------------|--|
| DEL CONTRATISTA: | |
| DEL FISCALIZADOR: | |
| DEL ADMINISTRADOR: | |



CONSORCIO ARKO
CLAUDIO CAYAMBE REPRESENTANTE LEGAL
CONTRATISTA



CONSORCIO COLOVAL
MARCIA LOPEZ REPRESENTANTE LEGAL
FISCALIZADOR

| LIBRO DE OBRA | | | | No. HOJA: | / |
|--|----|--|----------|-----------------------------------|----|
| PROYECTO: | | CONSTRUCCIÓN DEL PUENTE SOBRE EL RÍO PUYO, SECTOR PUYUPUNGO, PARROQUIA MADRE TIERRA, CANTÓN MERA, PROVINCIA DE PASTAZA | | | |
| CONTRATISTA: | | CONSORCIO ARKO | | UBICACIÓN: | |
| FISCALIZADOR : | | CONSORCIO COLOVAL | | PUYUPUNGO, PARROQUIA MADRE TIERRA | |
| ADMINISTRADOR: | | ING. DANIEL RAMOS | | FECHA: | |
| | | | | 15/07/2022 | |
| CLIMA | | | | | |
| MAÑANA | | SOLEADO | | NUBLADO | |
| | | | | / | |
| TARDE | | SOLEADO | | NUBLADO | |
| | | | | / | |
| PERSONAL TÉCNICO | | MANO DE OBRA | | MAQUINAR./HERRAMIENT. | |
| Superintendente | 01 | Maestro de Obra | 01 | Excavadora | 01 |
| Residente de obra | 01 | Albañil | 04 | Concretera | |
| Tecnico ambiental | 01 | Ayudante | 06 | Moladora | |
| Tecnico de seguridad | | Peón | | Volquete | 02 |
| Tecnico Mecanico | | Operador | 01 | Generador | |
| | | Soldador | | Soldadora | |
| | | Ayudante de soldador | | Plancha Compactadora | |
| | | Chofer | 02 | Bomba de Succión | |
| | | Tepalcates | 01 | Estech Total | 01 |
| | | | | | |
| TRABAJOS REALIZADOS | | | GRÁFICOS | | |
| <ul style="list-style-type: none"> - Elaboración de muros de gavión margen izquierdo y derecho - Transporte de Rocas para muro de gavión - Replanteo y nivelación para accesos - Desbroce, desrasque y limpieza de accesos | | | | | |
| OBSERVACIONES / RECOMENDACIONES | | | | | |
| DEL CONTRATISTA: | | | | | |
| DEL FISCALIZADOR: | | | | | |
| DEL ADMINISTRADOR: | | | | | |



 CONSORCIO ARKO
 CLAUDIO CAYAMBE REPRESENTANTE LEGAL
 CONTRATISTA



 CONSORCIO COLOVAL
 MARCIA LOPEZ REPRESENTANTE LEGAL
 FISCALIZADOR

| LIBRO DE OBRA | | | | No. HOJA: | / |
|---|----|--|-------------------------------------|-----------------------------------|-------------------------------------|
| PROYECTO: | | CONSTRUCCIÓN DEL PUENTE SOBRE EL RÍO PUYO, SECTOR PUYUPUNGO, PARROQUIA MADRE TIERRA, CANTÓN MERA, PROVINCIA DE PASTAZA | | | |
| CONTRATISTA: | | CONSORCIO ARKO | | UBICACIÓN: | |
| FISCALIZADOR : | | CONSORCIO COLOVAL | | PUYUPUNGO, PARROQUIA MADRE TIERRA | |
| ADMINISTRADOR: | | ING. DANIEL RAMOS | | FECHA: | |
| | | | | 16 / 07 / 2022 | |
| CLIMA | | | | | |
| MAÑANA | | SOLEADO | | NUBLADO | <input checked="" type="checkbox"/> |
| TARDE | | SOLEADO | <input checked="" type="checkbox"/> | NUBLADO | |
| | | | | LLUVIOSO | |
| | | | | LLUVIOSO | |
| PERSONAL TÉCNICO | | MANO DE OBRA | | MAQUINAR./HERRAMIENT. | |
| Superintendente | 01 | Maestro de Obra | 01 | Excavadora | 01 |
| Residente de obra | 01 | Albañil | 04 | Concreteira | |
| Tecnico ambiental | 01 | Ayudante | 07 | Moladora | |
| Tecnico de seguridad | 01 | Peón | | Volquete | |
| Tecnico Mecanico | | Operador | 01 | Generador | |
| | | Soldador | | Soldadora | |
| | | Ayudante de soldador | | Plancha Compactadora | |
| | | Chofer | 02 | Bomba de Succion | |
| | | Topografo | 01 | Estacion | 01 |
| | | | | | |
| TRABAJOS REALIZADOS | | | GRÁFICOS | | |
| <ul style="list-style-type: none"> - Desbroce, desbosque y limpieza de accesos margen derecho e izquierdo - Replanteo y nivelación por accesos - Elaboración de muros de gaviones margen izquierdo y derecho | | | | | |
| OBSERVACIONES / RECOMENDACIONES | | | | | |
| DEL CONTRATISTA: | | | | | |
| DEL FISCALIZADOR: | | | | | |
| DEL ADMINISTRADOR: | | | | | |

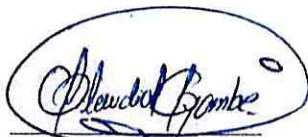

 CONSORCIO ARKO
 CLAUDIO CAYAMBE REPRESENTANTE LEGAL
 CONTRATISTA



 CONSORCIO COLOVAL
 MARCIA LÓPEZ REPRESENTANTE LEGAL
 FISCALIZADOR

| LIBRO DE OBRA | | | | No. HOJA: | / |
|---|--|-------------------------------------|-------------------|-------------------------------------|----------|
| PROYECTO: | CONSTRUCCIÓN DEL PUENTE SOBRE EL RÍO PUYO, SECTOR PUYUPUNGO, PARROQUIA MADRE TIERRA, CANTÓN MERA, PROVINCIA DE PASTAZA | | | | |
| CONTRATISTA: | CONSORCIO ARKO | | UBICACIÓN: | PUYUPUNGO, PARROQUIA MADRE TIERRA | |
| FISCALIZADOR : | CONSORCIO COLOVAL | | FECHA: | 17/07/2022 | |
| ADMINISTRADOR: | ING. DANIEL RAMOS | | | | |
| CLIMA | | | | | |
| MAÑANA | SOLEADO | <input checked="" type="checkbox"/> | NUBLADO | <input type="checkbox"/> | LLUVIOSO |
| TARDE | SOLEADO | <input type="checkbox"/> | NUBLADO | <input checked="" type="checkbox"/> | LLUVIOSO |
| PERSONAL TÉCNICO | | MANO DE OBRA | | MAQUINAR./HERRAMIENT. | |
| Superintendente | 01 | Maestro de Obra | 01 | Excavadora | 02 |
| Residente de obra | 01 | Albañil | 04 | Concretera | |
| Tecnico ambiental | 01 | Ayudante | 06 | Moladora | |
| Tecnico de seguridad | 01 | Peón | | Volquete | |
| Tecnico Mecanico | | Operador | 02 | Generador | 01 |
| | | Soldador | | Soldadora | |
| | | Ayudante de soldador | | Plancha Compactadora | |
| | | Chofer | | Bomba de Succion | |
| | | | | | |
| | | | | | |
| TRABAJOS REALIZADOS | | | GRÁFICOS | | |
| - Elaboración de mure de gaviones margen izquierdo y derecho - Escaleras para accesos margen izquierdo y derecho | | | | | |
| OBSERVACIONES / RECOMENDACIONES | | | | | |
| DEL CONTRATISTA: | | | | | |
| DEL FISCALIZADOR: | | | | | |
| DEL ADMINISTRADOR: | | | | | |



CONSORCIO ARKO
 CLAUDIO CAYAMBE REPRESENTANTE LEGAL
 CONTRATISTA



CONSORCIO COLOVAL
 MARCIA LOPEZ REPRESENTANTE LEGAL
 FISCALIZADOR

| LIBRO DE OBRA | | | | No. HOJA: | / | | |
|---|--|-------------------------------------|-----------------------------------|--------------------------|----------|---------------------|-------------------------------------|
| PROYECTO: | CONSTRUCCIÓN DEL PUENTE SOBRE EL RÍO PUYO, SECTOR PUYUPUNGO, PARROQUIA MADRE TIERRA, CANTÓN MERA, PROVINCIA DE PASTAZA | | | | | | |
| CONTRATISTA: | CONSORCIO ARKO | UBICACIÓN: | PUYUPUNGO, PARROQUIA MADRE TIERRA | | | | |
| FISCALIZADOR: | CONSORCIO COLOVAL | FECHA: | 19/07/2022 | | | | |
| ADMINISTRADOR: | ING. DANIEL RAMOS | | | | | | |
| CLIMA | | | | | | | |
| MAÑANA | SOLEADO | <input checked="" type="checkbox"/> | NUBLADO | <input type="checkbox"/> | LLUVIOSO | | |
| TARDE | SOLEADO | <input checked="" type="checkbox"/> | NUBLADO | <input type="checkbox"/> | LLUVIOSO | | |
| PERSONAL TÉCNICO | | MANO DE OBRA | | MAQUINAR./HERRAMIENT. | | SEGURIDAD/AMBIENTAL | |
| Superintendente | 01 | Maestro de Obra | 01 | Excavadora | 02 | EPP | <input checked="" type="checkbox"/> |
| Residente de obra | 01 | Albañil | 04 | Concretera | | EPI | |
| Tecnico ambiental | 01 | Ayudante | 06 | Moladora | | VALLAS SEGURIDAD | <input checked="" type="checkbox"/> |
| Tecnico de seguridad | 01 | Peón | 02 | Volquete | | CINTA DE PELIGRO | <input checked="" type="checkbox"/> |
| Tecnico Mecanico | | Operador | 02 | Generador | 01 | | |
| | | Soldador | | Soldadora | | | |
| | | Ayudante de soldador | | Plancha Compactadora | | | |
| | | Chofer | | Bomba de Succion | | | |
| | | | | | | | |
| | | | | | | | |
| TRABAJOS REALIZADOS | | | | GRÁFICOS | | | |
| | | | | | | | |
| - Elaboración de muro de gavas margen izquierdo y derecho | | | | | | | |
| - Excavación para acceso margen izquierdo y derecho. | | | | | | | |
| | | | | | | | |
| | | | | | | | |
| | | | | | | | |
| | | | | | | | |
| | | | | | | | |
| | | | | | | | |
| | | | | | | | |
| OBSERVACIONES / RECOMENDACIONES | | | | | | | |
| DEL CONTRATISTA: | | | | | | | |
| DEL FISCALIZADOR: | | | | | | | |
| DEL ADMINISTRADOR: | | | | | | | |



CONSORCIO ARKO
CLAUDIO CAYAMBE REPRESENTANTE LEGAL
CONTRATISTA



CONSORCIO COLOVAL
MARCIA LOPEZ REPRESENTANTE LEGAL
FISCALIZADOR

| LIBRO DE OBRA | | No. HOJA: | / |
|----------------|--|------------|-----------------------------------|
| PROYECTO: | CONSTRUCCIÓN DEL PUENTE SOBRE EL RÍO PUYO, SECTOR PUYUPUNGO, PARROQUIA MADRE TIERRA, CANTÓN MERA, PROVINCIA DE PASTAZA | | |
| CONTRATISTA: | CONSORCIO ARKO | UBICACIÓN: | PUYUPUNGO, PARROQUIA MADRE TIERRA |
| FISCALIZADOR: | CONSORCIO COLOVAL | FECHA: | 20 / 07 / 2022 |
| ADMINISTRADOR: | ING. DANIEL RAMOS | | |

| CLIMA | | | |
|--------|---------|---------|------------|
| MAÑANA | SOLEADO | NUBLADO | / LLUVIOSO |
| TARDE | SOLEADO | NUBLADO | / LLUVIOSO |

| PERSONAL TÉCNICO | MANO DE OBRA | MAQUINAR./HERRAMIENT. | SEGURIDAD/AMBIENTAL |
|-------------------------|----------------------|-----------------------|---------------------|
| Superintendente 01 | Maestro de Obra 01 | Excavadora 02 | EPP / |
| Residente de obra 01 | Albañil 04 | Concreteira | EPI |
| Tecnico ambiental 01 | Ayudante 06 | Moladora | VALLAS SEGURIDAD |
| Tecnico de seguridad 01 | Peón 02 | Volquete | CINTA DE PELIGRO / |
| Tecnico Mecanico | Operador 02 | Generador 01 | |
| | Soldador | Soldadora | |
| | Ayudante de soldador | Plancha Compactadora | |
| | Chofer | Bomba de Succion | |

| TRABAJOS REALIZADOS | GRÁFICOS |
|---|----------|
| - Arribado de muro de gash margen izquierda y derecho | |
| - Excavación por acceso margen izquierda y derecho | |
| - Excavación y relleno de estructuras menores | |
| | |
| | |
| | |
| | |
| | |
| | |
| | |
| | |
| | |

| OBSERVACIONES / RECOMENDACIONES | |
|---------------------------------|--|
| DEL CONTRATISTA: | |
| DEL FISCALIZADOR: | |
| DEL ADMINISTRADOR: | |

 CONSORCIO ARKO
 CLAUDIO CAYAMBE REPRESENTANTE LEGAL
 CONTRATISTA

 CONSORCIO COLOVAL
 MARCIA LOPEZ REPRESENTANTE LEGAL
 FISCALIZADOR

| | | | |
|-----------------------|--|-------------------|-----------------------------------|
| LIBRO DE OBRA | | No. HOJA: | / |
| PROYECTO: | CONSTRUCCIÓN DEL PUENTE SOBRE EL RÍO PUYO, SECTOR PUYUPUNGO, PARROQUIA MADRE TIERRA, CANTÓN MERA, PROVINCIA DE PASTAZA | | |
| CONTRATISTA: | CONSORCIO ARKO | UBICACIÓN: | PUYUPUNGO, PARROQUIA MADRE TIERRA |
| FISCALIZADOR: | CONSORCIO COLOVAL | FECHA: | 21 / 01 / 2022 |
| ADMINISTRADOR: | ING. DANIEL RAMOS | | |

| CLIMA | | | |
|--------|---------|---|--|
| MAÑANA | SOLEADO | NUBLADO | <input checked="" type="checkbox"/> LLUVIOSO |
| TARDE | SOLEADO | <input checked="" type="checkbox"/> NUBLADO | LLUVIOSO |

| PERSONAL TÉCNICO | MANO DE OBRA | MAQUINAR./HERRAMIENT. | SEGURIDAD/AMBIENTAL |
|-------------------------|----------------------|-----------------------|--|
| Superintendente 01 | Maestro de Obra 01 | Excavadora 02 | EPP <input checked="" type="checkbox"/> |
| Residente de obra 01 | Albañil 02 | Concretera | EPI |
| Tecnico ambiental 01 | Ayudante 02 | Moladora | VALLAS SEGURIDAD |
| Tecnico de seguridad 01 | Peón | Volquete | CINTA DE PELIGRO <input checked="" type="checkbox"/> |
| Tecnico Mecanico | Operador 02 | Generador | |
| | Soldador | Soldadora | |
| | Ayudante de soldador | Plancha Compactadora | |
| | Chofer | Bomba de Succion | |

| TRABAJOS REALIZADOS | GRÁFICOS |
|---|----------|
| - Excavación para acceso margen izquierdo y derecho | |
| - Excavación para cunetas margen derecho | |
| | |
| | |
| | |
| | |
| | |
| | |
| | |
| | |
| | |
| | |
| | |
| | |

| OBSERVACIONES / RECOMENDACIONES | |
|---------------------------------|--|
| DEL CONTRATISTA: | |
| DEL FISCALIZADOR: | |
| DEL ADMINISTRADOR: | |

CONSORCIO ARKO
CLAUDIO GAYAMBE REPRESENTANTE LEGAL
 CONTRATISTA

CONSORCIO COLOVAL
MARCIA LOPEZ REPRESENTANTE LEGAL
 FISCALIZADOR

| LIBRO DE OBRA | | | | No. HOJA: | / |
|---|-------------------|---|-----------------------------------|-------------------------------------|----------|
| PROYECTO: | | CONSTRUCCIÓN DEL PUENTE SOBRE EL RÍO PUYO, SECTOR PUYUPUNGO, PARROQUIA MADRE TIERRA, PROVINCIA DE PASTAZA | | | |
| CONTRATISTA: | CONSORCIO ARKO | UBICACIÓN: | PUYUPUNGO, PARROQUIA MADRE TIERRA | | |
| FISCALIZADOR: | CONSORCIO COLOVAL | FECHA: | 22 / 07 / 2022 | | |
| ADMINISTRADOR: | ING. DANIEL RAMOS | | | | |
| CLIMA | | | | | |
| MAÑANA | SOLEADO | | NUBLADO | <input checked="" type="checkbox"/> | LLUVIOSO |
| TARDE | SOLEADO | <input checked="" type="checkbox"/> | NUBLADO | | LLUVIOSO |
| PERSONAL TÉCNICO | | MANO DE OBRA | | MAQUINAR./HERRAMIENT. | |
| Superintendente | 01 | Maestro de Obra | 01 | Excavadora | 02 |
| Residente de obra | 01 | Albañil | 01 | Concretera | |
| Tecnico ambiental | 01 | Ayudante | 02 | Moladora | |
| Tecnico de seguridad | 01 | Peón | | Volquete | |
| Tecnico Mecanico | | Operador | 02 | Generador | |
| | | Soldador | | Soldadora | |
| | | Ayudante de soldador | | Plancha Compactadora | |
| | | Chofer | | Bomba de Succion | |
| | | | | | |
| | | | | | |
| TRABAJOS REALIZADOS | | | GRÁFICOS | | |
| <p>- Excavación para cunetas margen izquierdo y derecho</p> <p>- Excavación para cunetas margen derecho</p> | | | | | |
| OBSERVACIONES / RECOMENDACIONES | | | | | |
| DEL CONTRATISTA: | | | | | |
| DEL FISCALIZADOR: | | | | | |
| DEL ADMINISTRADOR: | | | | | |



 CONSORCIO ARKO
 CLAUDIO CAYAMBE REPRESENTANTE LEGAL
 CONTRATISTA



 CONSORCIO COLOVAL
 MARCIA LOPEZ REPRESENTANTE LEGAL
 FISCALIZADOR

| LIBRO DE OBRA | | | | No. HOJA: | / |
|---|--|-------------------------------------|-----------------------------------|--------------------------|----------|
| PROYECTO: | CONSTRUCCIÓN DEL PUENTE SOBRE EL RÍO PUYO, SECTOR PUYUPUNGO, PARROQUIA MADRE TIERRA, CANTÓN MERA, PROVINCIA DE PASTAZA | | | | |
| CONTRATISTA: | CONSORCIO ARKO | UBICACIÓN: | PUYUPUNGO, PARROQUIA MADRE TIERRA | | |
| FISCALIZADOR : | CONSORCIO COLOVAL | FECHA: | 24/08/2022 | | |
| ADMINISTRADOR: | ING. DANIEL RAMOS | | | | |
| CLIMA | | | | | |
| MAÑANA | SOLEADO | <input checked="" type="checkbox"/> | NUBLADO | <input type="checkbox"/> | LLUVIOSO |
| TARDE | SOLEADO | <input checked="" type="checkbox"/> | NUBLADO | <input type="checkbox"/> | LLUVIOSO |
| PERSONAL TÉCNICO | | MANO DE OBRA | | MAQUINAR./HERRAMIENT. | |
| Superintendente | 01 | Maestro de Obra | 01 | Excavadora | 02 |
| Residente de obra | 01 | Albañil | 01 | Concretera | |
| Tecnico ambiental | 01 | Ayudante | 02 | Moladora | |
| Tecnico de seguridad | 01 | Peón | | Volquete | 04 |
| Tecnico Mecanico | | Operador | 02 | Generador | |
| | | Soldador | | Soldadora | |
| | | Ayudante de soldador | | Plancha Compactadora | |
| | | Chofer | 02 | Bomba de Succion | |
| | | | | | |
| | | | | | |
| TRABAJOS REALIZADOS | | | GRÁFICOS | | |
| <p>- Excavación para encausamiento</p> <p>- Transporte de material de obra</p> <p>- Muro y transporte de material de mejoramiento</p> | | | | | |
| OBSERVACIONES / RECOMENDACIONES | | | | | |
| DEL CONTRATISTA: | | | | | |
| DEL FISCALIZADOR: | | | | | |
| DEL ADMINISTRADOR: | | | | | |



 CONSORCIO ARKO
 CLAUDIO CAYAMBE REPRESENTANTE LEGAL
 CONTRATISTA



 CONSORCIO COLOVAL
 MARCIA LOPEZ REPRESENTANTE LEGAL
 FISCALIZADOR

| LIBRO DE OBRA | | | No. HOJA: | / | |
|--|--|----------------------|-------------------------------------|-----------------------|----|
| PROYECTO: | CONSTRUCCIÓN DEL PUENTE SOBRE EL RÍO PUYO, SECTOR PUYUPUNGO, PARROQUIA MADRE TIERRA, CANTÓN MERA, PROVINCIA DE PASTAZA | | | | |
| CONTRATISTA: | CONSORCIO ARKO | UBICACIÓN: | PUYUPUNGO, PARROQUIA MADRE TIERRA | | |
| FISCALIZADOR: | CONSORCIO COLOVAL | FECHA: | 25 / 07 / 2022 | | |
| ADMINISTRADOR: | ING. DANIEL RAMOS | | | | |
| CLIMA | | | | | |
| MAÑANA | SOLEADO | NUBLADO | <input checked="" type="checkbox"/> | LLUVIOSO | |
| TARDE | SOLEADO | NUBLADO | <input checked="" type="checkbox"/> | LLUVIOSO | |
| PERSONAL TÉCNICO | | MANO DE OBRA | | MAQUINAR./HERRAMIENT. | |
| Superintendente | 01 | Maestro de Obra | 01 | Excavadora | 03 |
| Residente de obra | 01 | Albañil | 01 | Concreteira | |
| Tecnico ambiental | 01 | Ayudante | | Moladora | |
| Tecnico de seguridad | 01 | Peón | 02 | Volquete | 04 |
| Tecnico Mecanico | | Operador | 03 | Generador | |
| | | Soldador | | Soldadora | |
| | | Ayudante de soldador | | Plancha Compactadora | |
| | | Chofer | 04 | Bomba de Succion | |
| | | | | | |
| | | | | | |
| TRABAJOS REALIZADOS | | | GRÁFICOS | | |
| <p>- Desalojo de material</p> <p>- Minado, y transporte de material de mejoramiento (Regudo)</p> <p>- Relleno con material de mejoramiento</p> | | | | | |
| OBSERVACIONES / RECOMENDACIONES | | | | | |
| DEL CONTRATISTA: | | | | | |
| DEL FISCALIZADOR: | | | | | |
| DEL ADMINISTRADOR: | | | | | |

CONSORCIO ARKO
CLAUDIO CAYAMBE REPRESENTANTE LEGAL
CONTRATISTA

CONSORCIO COLOVAL
MARCIA LOPEZ REPRESENTANTE LEGAL
FISCALIZADOR

| LIBRO DE OBRA | | | No. HOJA: | / |
|---|--|---|--|-------------------------------------|
| PROYECTO: | CONSTRUCCIÓN DEL PUENTE SOBRE EL RÍO PUYO, SECTOR PUYUPUNGO, PARROQUIA MADRE TIERRA, CANTÓN MERA, PROVINCIA DE PASTAZA | | | |
| CONTRATISTA: | CONSORCIO ARKO | UBICACIÓN: | PUYUPUNGO, PARROQUIA MADRE TIERRA | |
| FISCALIZADOR: | CONSORCIO COLOVAL | FECHA: | 26 / 07 / 2022 | |
| ADMINISTRADOR: | ING. DANIEL RAMOS | | | |
| CLIMA | | | | |
| MAÑANA | SOLEADO | <input checked="" type="checkbox"/> NUBLADO | <input type="checkbox"/> LLUVIOSO | |
| TARDE | SOLEADO | <input type="checkbox"/> NUBLADO | <input checked="" type="checkbox"/> LLUVIOSO | |
| PERSONAL TÉCNICO | MANO DE OBRA | MAQUINAR./HERRAMIENT. | SEGURIDAD/AMBIENTAL | |
| Superintendente | Maestro de Obra | Excavadora | EPP | <input checked="" type="checkbox"/> |
| Residente de obra | Albañil | Concreteira | EPI | <input type="checkbox"/> |
| Tecnico ambiental | Ayudante | Moladora | VALLAS SEGURIDAD | <input type="checkbox"/> |
| Tecnico de seguridad | Peón | Volquete | CINTA DE PELIGRO | <input checked="" type="checkbox"/> |
| Tecnico Mecanico | Operador | Generador | | |
| | Soldador | Soldadora | | |
| | Ayudante de soldador | Plancha Compactadora | | |
| | Chofer | Bomba de Succion | | |
| | | | | |
| | | | | |
| TRABAJOS REALIZADOS | | | GRÁFICOS | |
| <p>- Excavación para cunetas.</p> <p>- Muro y transporte de material de mejoramiento</p> <p>- Relleno con material de mejoramiento.</p> | | | | |
| OBSERVACIONES / RECOMENDACIONES | | | | |
| DEL CONTRATISTA: | | | | |
| DEL FISCALIZADOR: | | | | |
| DEL ADMINISTRADOR: | | | | |



CONSORCIO ARKO
CLAUDIO CAYAMBE REPRESENTANTE LEGAL
CONTRATISTA



CONSORCIO COLOVAL
MARCIA LOPEZ REPRESENTANTE LEGAL
FISCALIZADOR

| LIBRO DE OBRA | | | | No. HOJA: | / |
|---|--|----------------------|-------------------------------------|-----------------------|-------------------------------------|
| PROYECTO: | CONSTRUCCIÓN DEL PUENTE SOBRE EL RÍO PUYO, SECTOR PUYUPUNGO, PARROQUIA MADRE TIERRA, CANTÓN MERA, PROVINCIA DE PASTAZA | | | | |
| CONTRATISTA: | CONSORCIO ARKO | UBICACIÓN: | PUYUPUNGO, PARROQUIA MADRE TIERRA | | |
| FISCALIZADOR: | CONSORCIO COLOVAL | FECHA: | 28/07/2022 | | |
| ADMINISTRADOR: | ING. DANIEL RAMOS | | | | |
| CLIMA | | | | | |
| MAÑANA | SOLEADO | NUBLADO | | LLUVIOSO | <input checked="" type="checkbox"/> |
| TARDE | SOLEADO | NUBLADO | <input checked="" type="checkbox"/> | LLUVIOSO | |
| PERSONAL TÉCNICO | | MANO DE OBRA | | MAQUINAR./HERRAMIENT. | |
| Superintendente | 01 | Maestro de Obra | 01 | Excavadora | 03 |
| Residente de obra | 01 | Albañil | 01 | Concretera | |
| Tecnico ambiental | 01 | Ayudante | | Moladora | |
| Tecnico de seguridad | 01 | Peón | 02 | Volquete | 04 |
| Tecnico Mecanico | | Operador | 03 | Generador | |
| | | Soldador | | Soldadora | |
| | | Ayudante de soldador | | Plancha Compactadora | |
| | | Chofer | 04 | Bomba de Succion | |
| | | | | | |
| | | | | | |
| TRABAJOS REALIZADOS | | | GRÁFICOS | | |
| <p>- Minado, cargos y Transporte de material de Relleno</p> <p>- Recarga de material de relleno cercano margen izquierdo.</p> | | | | | |
| OBSERVACIONES / RECOMENDACIONES | | | | | |
| DEL CONTRATISTA: | | | | | |
| DEL FISCALIZADOR: | | | | | |
| DEL ADMINISTRADOR: | | | | | |



CONSORCIO ARKO
 CLAUDIO CAYAMB REPRESENTANTE LEGAL
 CONTRATISTA



CONSORCIO COLOVAL
 MARCIA LÓPEZ REPRESENTANTE LEGAL
 FISCALIZADOR

| LIBRO DE OBRA | | No. HOJA: | / |
|--|--|---|--|
| PROYECTO: | CONSTRUCCIÓN DEL PUENTE SOBRE EL RÍO PUYO, SECTOR PUYUPUNGO, PARROQUIA MADRE TIERRA, CANTÓN MERA, PROVINCIA DE PASTAZA | | |
| CONTRATISTA: | CONSORCIO ARKO | UBICACIÓN: | PUYUPUNGO, PARROQUIA MADRE TIERRA |
| FISCALIZADOR: | CONSORCIO COLOVAL | FECHA: | 29/07/2022 |
| ADMINISTRADOR: | ING. DANIEL RAMOS | | |
| CLIMA | | | |
| MAÑANA | SOLEADO | NUBLADO | <input checked="" type="checkbox"/> LLUVIOSO |
| TARDE | SOLEADO | <input checked="" type="checkbox"/> NUBLADO | LLUVIOSO |
| PERSONAL TÉCNICO | | MANO DE OBRA | |
| Superintendente | 01 | Maestro de Obra | 01 |
| Residente de obra | 01 | Albañil | 01 |
| Tecnico ambiental | 01 | Ayudante | |
| Tecnico de seguridad | 01 | Peón | 02 |
| Tecnico Mecanico | | Operador | 03 |
| | | Soldador | |
| | | Ayudante de soldador | |
| | | Chofer | 04 |
| | | | |
| | | | |
| PERSONAL TÉCNICO | | MAQUINAR./HERRAMIENT. | |
| | | Excavadora | 03 |
| | | Concretera | |
| | | Moladora | |
| | | Volquete | 04 |
| | | Generador | |
| | | Soldadora | |
| | | Plancha Compactadora | |
| | | Bomba de Succión | |
| | | | |
| SEGURIDAD/AMBIENTAL | | | |
| EPP | | <input checked="" type="checkbox"/> | |
| EPI | | | |
| VALLAS SEGURIDAD | | | |
| CINTA DE PELIGRO | | <input checked="" type="checkbox"/> | |
| | | | |
| | | | |
| | | | |
| | | | |
| TRABAJOS REALIZADOS | | GRÁFICOS | |
| - Minado y Carga de Material de Relleno - Transporte de material de Relleno - Pagado de material de Relleno - Compactado de material de Relleno. | | | |
| | | | |
| | | | |
| | | | |
| | | | |
| | | | |
| | | | |
| | | | |
| OBSERVACIONES / RECOMENDACIONES | | | |
| DEL CONTRATISTA: | | | |
| | | | |
| DEL FISCALIZADOR: | | | |
| | | | |
| DEL ADMINISTRADOR: | | | |
| | | | |

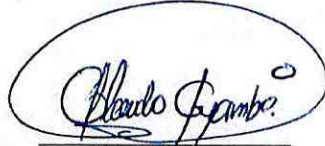

 CONSORCIO ARKO
 CLAUDIO CAYAMBE REPRESENTANTE LEGAL
 CONTRATISTA



 CONSORCIO COLOVAL
 MARCIA LOPEZ REPRESENTANTE LEGAL
 FISCALIZADOR

| LIBRO DE OBRA | | | | No. HOJA: | / |
|--|-------------------|--|-----------------------------------|-----------------------|----|
| PROYECTO: | | CONSTRUCCIÓN DEL PUENTE SOBRE EL RÍO PUYO, SECTOR PUYUPUNGO, PARROQUIA MADRE TIERRA, CANTÓN MERA, PROVINCIA DE PASTAZA | | | |
| CONTRATISTA: | CONSORCIO ARKO | UBICACIÓN: | PUYUPUNGO, PARROQUIA MADRE TIERRA | | |
| FISCALIZADOR: | CONSORCIO COLOVAL | FECHA: | 30 / 07 / 2022 | | |
| ADMINISTRADOR: | ING. DANIEL RAMOS | | | | |
| CLIMA | | | | | |
| MAÑANA | SOLEADO | NUBLADO | | LLUVIOSO | |
| TARDE | SOLEADO | NUBLADO | | LLUVIOSO | ✓ |
| PERSONAL TÉCNICO | | MANO DE OBRA | | MAQUINAR./HERRAMIENT. | |
| Superintendente | 01 | Maestro de Obra | 01 | Excavadora | 03 |
| Residente de obra | 01 | Albañil | 01 | Concretera | |
| Tecnico ambiental | 01 | Ayudante | | Moladora | |
| Tecnico de seguridad | 01 | Peón | 02 | Volquete | 04 |
| Tecnico Mecanico | | Operador | 03 | Generador | |
| Topogrofs | 01 | Soldador | | Soldadora | |
| | | Ayudante de soldador | | Plancha Compactadora | |
| | | Chofer | 04 | Bomba de Succion | |
| | | Estacch | 01 | | |
| | | | | | |
| | | | | | |
| TRABAJOS REALIZADOS | | | GRÁFICOS | | |
| <p>- Retiro y compactado de Aceros magro 12quedo</p> <p>- Torno de meddas de volimera de obra.</p> | | | | | |
| OBSERVACIONES / RECOMENDACIONES | | | | | |
| DEL CONTRATISTA: | | | | | |
| DEL FISCALIZADOR: | | | | | |
| DEL ADMINISTRADOR: | | | | | |



 CONSORCIO ARKO
 CLAUDIO CAYAMBE REPRESENTANTE LEGAL
 CONTRATISTA



 CONSORCIO COLOVAL
 MARCIA LOPEZ REPRESENTANTE LEGAL
 FISCALIZADOR

| LIBRO DE OBRA | | | | No. HOJA: | / |
|--|--|-------------------------------------|-----------------------------------|-------------------------------------|----------|
| PROYECTO: | CONSTRUCCIÓN DEL PUENTE SOBRE EL RÍO PUYO, SECTOR PUYUPUNGO, PARROQUIA MADRE TIERRA, CANTÓN MERA, PROVINCIA DE PASTAZA | | | | |
| CONTRATISTA: | CONSORCIO ARKO | UBICACIÓN: | PUYUPUNGO, PARROQUIA MADRE TIERRA | | |
| FISCALIZADOR : | CONSORCIO COLOVAL | FECHA: | 31/07/2022 | | |
| ADMINISTRADOR: | ING. DANIEL RAMOS | | | | |
| CLIMA | | | | | |
| MAÑANA | SOLEADO | <input checked="" type="checkbox"/> | NUBLADO | <input type="checkbox"/> | LLUVIOSO |
| TARDE | SOLEADO | <input type="checkbox"/> | NUBLADO | <input checked="" type="checkbox"/> | LLUVIOSO |
| PERSONAL TÉCNICO | | MANO DE OBRA | | MAQUINAR./HERRAMIENT. | |
| Superintendente | 01 | Maestro de Obra | 01 | Excavadora | 03 |
| Residente de obra | 01 | Albañill | 01 | Concreteira | |
| Tecnico ambiental | 01 | Ayudante | | Moladora | |
| Tecnico de seguridad | 01 | Peón | 02 | Volquete | 04 |
| Tecnico Mecanico | | Operador | 03 | Generador | |
| | | Soldador | | Soldadora | |
| | | Ayudante de soldador | | Plancha Compactadora | |
| | | Chofer | 04 | Bomba de Succion | |
| | | | | | |
| | | | | | |
| TRABAJOS REALIZADOS | | | GRÁFICOS | | |
| <p>- Mando y Transporte de Material de Relleno Magen izquierda y derecha</p> <p>- Relleno de accesos magen izquierda y derecha</p> | | | | | |
| OBSERVACIONES / RECOMENDACIONES | | | | | |
| DEL CONTRATISTA: | | | | | |
| DEL FISCALIZADOR: | | | | | |
| DEL ADMINISTRADOR: | | | | | |

CONSORCIO ARKO
CLAUDIO CAYAMBE REPRESENTANTE LEGAL
CONTRATISTA

CONSORCIO COLOVAL
MARCIA LOPEZ REPRESENTANTE LEGAL
FISCALIZADOR

CONTRATO



| LICITACION DE OBRA-GADPPz-001-2021 | | | |
|------------------------------------|----|----------|--------------|
| LICO | 06 | 063-2021 | PAG.01 DE 19 |

| | |
|-----------------------|---|
| CONTRATISTA: | CONSORCIO ARKO. |
| OBJETO: | “CONSTRUCCIÓN DEL PUENTE SOBRE EL RÍO PUYO, SECTOR PUYUPUNGO, PARROQUIA MADRE TIERRA, CANTÓN MERA, PROVINCIA DE PASTAZA”. |
| PRECIO: | \$1'581.633,7243 (UN MILLON QUINIENTOS OCHENTA Y UN MIL SEISCIENTOS TREINTA Y TRES DOLARES CON 7243/100) DE LOS ESTADOS UNIDOS DE AMERICA sin incluir IVA |
| PLAZO: | TRESCIENTOS SESENTA Y CINCO (365) DÍAS, CONTADOS DESDE LA FECHA DE NOTIFICACION QUE EL ANTICIPO SE ENCUENTRA DISPONIBLE. |
| ADMINISTRADOR: | ING. DANIEL RAMOS CAMPAÑA |
| GARANTÍA: | BUEN USO DEL ANTICIPO 40% FIEL CUMPLIMIENTO 5% |

CONTRATO CELEBRADO ENTRE EL GOBIERNO AUTÓNOMO DESCENTRALIZADO PROVINCIAL DE PASTAZA Y EL CONSORCIO ARKO, PARA LA CONSTRUCCIÓN DEL PUENTE SOBRE EL RÍO PUYO, SECTOR PUYUPUNGO, PARROQUIA MADRE TIERRA, CANTÓN MERA, PROVINCIA DE PASTAZA.

COMPARECIENTES. -

En la ciudad de Puyo, al primer día del mes de junio del año dos mil veinte y uno, comparecen a la suscripción del presente Contrato, por una parte, en calidad de Contratante, el Gobierno Autónomo Descentralizado Provincial de Pastaza, legalmente representado por el Ing. Jaime Patricio Guevara Blaschke, Prefecto Provincial; y, por otra parte, en calidad de Contratista, el CONSORCIO ARKO, representado por el Ing. Claudio Fermín Cayambe Guilcapi, en calidad de Procurador Común del Consorcio. Las partes se obligan en virtud del presente Contrato, al tenor de las siguientes cláusulas:

CLÁUSULA PRIMERA: ANTECEDENTES.

1.01.- Realizada la etapa preparatoria, la Máxima Autoridad del GADPPz, Ing. Jaime Patricio Guevara Blaschke, Prefecto Provincial, mediante Resolución de Aprobación de Pliegos N° 148-GADPPz-2021 de fecha 18 de marzo de 2021, resolvió aprobar los pliegos y disponer el inicio del Proceso de Contratación Pública por Licitación de Obras LICO-GADPPz-001-2021, para la “CONSTRUCCION DEL PUENTE SOBRE EL RIO PUYO, SECTOR PUYUPUNGO, PARROQUIA MADRE TIERRA, CANTÓN MERA, PROVINCIA DE PASTAZA” otorgándose un anticipo del cuarenta (40%) por ciento y el saldo restante se realizara pago por planilla del 60% contra presentación de planillas mensuales por avance de obra debidamente aprobada y legalizadas por la fiscalización del contrato, con



un plazo estimado para la ejecución del Contrato de trecientos sesenta y cinco (365) días, contados a partir de la fecha de notificación que el anticipo se encuentra disponible.

1.02.- Realizada la etapa precontractual, la Máxima Autoridad del GADPPz, Ing. Jaime Guevara Blaschke, Prefecto Provincial, mediante Resolución de Adjudicación N° 183-GADPPz-2021 de fecha 28 de abril de 2021, resolvió adjudicar el Proceso de Contratación Pública por Licitación de Obras LICO-GADPPz-001-2021, para la "CONSTRUCCION DEL PUENTE SOBRE EL RIO PUYO, SECTOR PUYUPUNGO, PARROQUIA MADRE TIERRA, CANTÓN MERA, PROVINCIA DE PASTAZA.

CLÁUSULA SEGUNDA: DOCUMENTOS DEL CONTRATO. -

2.1 Forman parte integrante del Contrato, los siguientes documentos:

- a) El pliego (condiciones particulares y condiciones generales) incluyendo las especificaciones técnicas, planos y diseños del proyecto que corresponden a la obra contratada.
- b) Las Condiciones Generales de los contratos de Ejecución de Obras publicados y vigentes a la fecha de la convocatoria en el Portal Institucional del Servicio Nacional de Contratación Pública.
- c) La oferta presentada por el contratista, con todos sus documentos que la conforman.
- d) Las garantías presentadas por el contratista.
- e) Las resoluciones de adjudicación.
- f) La certificación presupuestaria N° 136 Transacción N°5077, de fecha 25 de mayo del 2021.
- g) Tabla de descripción de Rubros, Unidades, Cantidades y Precios.
- h) Los Parámetros (expediente) de Contratación de fecha marzo de 2021;
- i) La Certificación PAC N° 00073 de fecha 19 de marzo de 2021, emitida por la Ing. Pamela Arias, Jefa de Compras Públicas, Proveeduría y Control de Bienes del GADPPz, que certifica que la actividad se encuentra previsto dentro del PAC Institucional 2021;
- j) La Certificación de Catalogo Electrónico N°00072 de fecha 19 de marzo de 2021, emitida por la Ing. Cesar Cartagena, Analista de Administración 1 del GADPPz, que certifica que el servicio no se encuentra catalogado;
- k) Los Pliegos LICO-GADPPz-001-2021 de fecha 16 de marzo de 2021;
- l) La Resolución de Aprobación de Pliegos N° 148-GADPPz-2021 con fecha 18 de marzo del 2021 y Resolución de Adjudicación N° 183-GADPPz-2021 con fecha 28 de abril de 2021;
- m) La Certificación Presupuestaria N°136 de fecha 25 de mayo de 2021, Compromiso N°766, emitida por el Tecn. José Marín Jefe de Presupuestos del GADPPz;
- n) Certificado de no adeudar al GADPPz.
- o) Los documentos que acreditan la calidad de los comparecientes y su capacidad para celebrar el presente Contrato;
- p) Póliza de Buen uso del Anticipo y Póliza de Cumplimiento de Contrato

CLÁUSULA TERCERA: INTERPRETACIÓN Y DEFINICIÓN DE TÉRMINOS. -

3.1 Los términos del Contrato deben interpretarse en un sentido literal, en el contexto del mismo, y cuyo objeto revela claramente la intención de los contratantes. En todo caso su interpretación sigue las siguientes normas: 1) Cuando los términos están definidos y son claros, Se atenderá su tenor literal; 2) Si no están definidos se estará a lo dispuesto en el Contrato en su sentido natural y obvio, de conformidad con el objeto contractual y la intención de los contratantes. De existir contradicciones entre el Contrato y los documentos del mismo, prevalecerán las normas del Contrato; 3) En su falta o insuficiencia se aplicarán las definiciones establecidas en el Art. 6 de la Ley Orgánica del Sistema Nacional de



Contratación Pública y las normas contenidas en el Título XIII de Libro IV de la Codificación del Código Civil. De la Interpretación de los Contratos; 4) El contexto servirá para ilustrar el sentido de Cada una de sus partes, de manera que haya entre todas ellas la debida correspondencia y armonía.

CLÁUSULA CUARTA: OBJETO DEL CONTRATO. –

4.1 El Contratista se obliga para con el Contratante a ejecutar, terminar y entregar a entera satisfacción la “CONSTRUCCION DEL PUENTE SOBRE EL RIO PUYO, SECTOR PUYUPUNGO, PARROQUIA MADRE TIERRA, CANTÓN MERA, PROVINCIA DE PASTAZA comprometiéndose al efecto, a realizar dicha obra con sujeción a su oferta, planos, especificaciones técnicas generales y particulares de la obra, anexos, condiciones generales de los Contrato de ejecución de obras, instrucciones de la entidad y demás documentos contractuales tanto los que se protocolizan en este instrumento, cuanto los que forman parte del miso, sin necesidad de protocolización y respetando la normativa legal aplicada.

Obra cuyos rubros, unidades, cantidades y precios se detalla en la tabla siguiente:

TABLA DE DESCRIPCIÓN DE RUBROS, UNIDADES, CANTIDADES Y PRECIOS

| <u>No.</u> | <u>Rubro / Descripción</u> | <u>Unidad</u> | <u>Cantidad</u> | <u>Precio unitario</u> | <u>Precio global</u> |
|------------------------|---|---------------|-----------------|------------------------|----------------------|
| PREPARACION | | | | | |
| 1 | Señales a la lado de la carretera | u | 2,00 | 403,36 | 806,72000 |
| 2 | Desbroce, desbosque y limpieza | m2 | 2.000,00 | 0,31 | 620,00000 |
| 3 | Replanteo y nivelación | m2 | 1.000,00 | 1,21 | 1.210,00000 |
| INFRAESTRUCTURA | | | | | |
| 4 | Excavacion para puentes (maquina) | m3 | 4.149,94 | 2,15 | 8.922,37100 |
| 5 | Relleno compactado (cambio de suelo) | m3 | 3.052,81 | 14,62 | 44.632,08220 |
| 6 | Acero de refuerzo en barras fy=4200 kg/cm2(en puentes) | kg | 94.899,00 | 2,22 | 210.675,78000 |
| 7 | Suministro y fabricación de acero estructural A 148 | Kg | 1.920,32 | 13,37 | 25.674,67840 |
| 8 | Suministro y fabricación de acero estructural A 588 | kg | 11.826,00 | 2,09 | 24.716,34000 |
| 9 | Suministro y fabricación de acero estructural AISI 4140 | Kg | 5.003,20 | 6,80 | 34.021,76000 |
| 10 | Hormigon no estructural de cemento portland clase C f'c=180 kg/cm2(replantiillos) | m3 | 44,22 | 208,33 | 9.212,35260 |
| 11 | Hormigon estructural de cemento portland clase B f'c=240 kg/cm2(cimientos) | m3 | 442,22 | 291,38 | 128.854,06360 |
| 12 | Hormigón estructural de cemento portland clase B f'c=240 kg/cm2 (columnas) | m3 | 77,79 | 309,85 | 24.103,23150 |
| 13 | Hormigon estructural de cemento portland clase B f'c=240 kg/cm2(muros) | m3 | 337,38 | 273,60 | 92.307,16800 |
| 14 | Montaje de acero estructural (cajones de anclaje) | Kg | 18.749,52 | 0,74 | 13.874,64480 |
| SUPERESTRUCTURA | | | | | |



| | | | | | |
|----|---|-----|------------|----------|---------------|
| 15 | Hormigón estructural de cemento portland clase B f'c=240 kg/cm2 (vigas) | m3 | 23,04 | 289,05 | 6.659,71200 |
| 16 | Suministro y montaje de cables principales D=2 1/2" | Kg | 15.115,58 | 8,61 | 130.145,14380 |
| 17 | Suministro y montaje de cables de pendolas D=1" | Kg | 487,16 | 10,36 | 5.046,97760 |
| 18 | Cemento epoxico para terminales | cm3 | 44.000,00 | 0,36 | 15.840,00000 |
| 19 | Suministro y fabricación de acero estructural A 148 | Kg | 713,00 | 13,37 | 9.532,81000 |
| 20 | Suministro y fabricación de acero estructural A 325 | Kg | 388,96 | 7,32 | 2.847,18720 |
| 21 | Suministro y fabricación de acero estructural A 490 | Kg | 104,16 | 8,97 | 934,31520 |
| 22 | Suministro y fabricación de acero estructural A 563 | Kg | 216,12 | 9,63 | 2.081,23560 |
| 23 | Suministro y fabricación de acero estructural A 500 | kg | 17.382,79 | 2,38 | 41.371,04020 |
| 24 | Suministro y fabricación de acero estructural A 572 | kg | 4.517,04 | 2,38 | 10.750,55520 |
| 25 | Suministro y fabricación de acero estructural A 588 | kg | 76.448,42 | 2,09 | 159.777,19780 |
| 26 | Suministro y fabricación de acero estructural A 588 Maquinado CNC | kg | 6.317,06 | 10,26 | 64.813,03560 |
| 27 | Suministro y fabricación de acero estructural AISI 4140 | Kg | 1.422,04 | 6,80 | 9.669,87200 |
| 28 | Placas de neopreno reforzado DS70(400x400x50mm)(400x300x20mm) | u | 8,00 | 958,06 | 7.664,48000 |
| 29 | Montaje de acero estructural | kg | 107.509,59 | 1,02 | 109.659,78180 |
| 30 | Acero de refuerzo en barras fy=4200 kg/cm2(en puentes) | kg | 11.314,00 | 2,22 | 25.117,08000 |
| 31 | Suministro y fabricación de lámina deck de placa colaborante e=0.76 mm | m2 | 620,11 | 21,55 | 13.363,37050 |
| 32 | Conector de corte tipo stud 5/8"x3" | u | 5.246,00 | 1,48 | 7.764,08000 |
| 33 | Malla electrosoldada 10x15 mm | m2 | 620,11 | 9,67 | 5.996,46370 |
| 34 | Hormigon estructural de cemento portland clase B f'c=280 kg/cm2(losa) | m3 | 104,37 | 299,37 | 31.245,24690 |
| 35 | Hormigon estructural de cemento portland clase B f'c=240 kg/cm2(bordillo) | m3 | 8,39 | 253,67 | 2.128,29130 |
| 36 | Suministro y montaje lámina de tol antideslizante e=4 mm | m2 | 232,97 | 53,88 | 12.552,42360 |
| 37 | Pintura de acero estructural | kg | 107.509,59 | 0,28 | 30.102,68520 |
| 38 | Junta JNA-52 | U | 2,00 | 1.291,27 | 2.582,54000 |
| | ACCESOS | | | | |
| 39 | Desbroce, desbosque y limpieza - acceso | HA | 0,67 | 574,17 | 384,69390 |
| 40 | Replanteo y nivelacion a nivel de asfalto | KM | 0,42 | 456,99 | 191,93580 |
| 41 | Excavación a maquina para accesos | M3 | 275,14 | 2,18 | 599,80520 |



| | | | | | |
|--------------------------------|--|----------------|-------------------------------|----------|--------------|
| 42 | Excavación para cunetas y encauzamiento | M3 | 233,01 | 3,36 | 782,91360 |
| 43 | Excavación y relleno para estructuras menores | M3 | 52,00 | 21,48 | 1.116,96000 |
| 44 | Limpieza de derrumbes | M3 | 667,84 | 1,69 | 1.128,64960 |
| 45 | Hormigón para cunetas (f'c=180 Kg/cm ²) | M3 | 91,79 | 190,10 | 17.449,27900 |
| 46 | Material pétreo de mejoramiento (minada, cargada y regada) | M3 | 9.258,53 | 3,47 | 32.127,09910 |
| 47 | Material de subbase clase 3 | M3 | 747,05 | 11,14 | 8.322,13700 |
| 48 | Material de base clase 2 | M3 | 443,78 | 17,62 | 7.819,40360 |
| 49 | Transporte material de desalojo | M3 | 275,14 | 1,05 | 288,89700 |
| 50 | Transporte de material pétreo de mejoramiento | M3-KM | 357.379,27 | 0,22 | 78.623,43940 |
| 51 | Transporte de material de subbase clase 3 | M3-KM | 28.836,28 | 0,33 | 9.515,97240 |
| 52 | Transporte de material de base clase 2 | M3-KM | 17.130,06 | 0,44 | 7.537,22640 |
| 53 | Asfalto RC-250, para imprimación | LT | 4.738,16 | 0,89 | 4.216,96240 |
| 54 | C. rodadura hormigón asf. Mezclado en planta, e=2" | M2 | 3.384,40 | 9,76 | 33.031,74400 |
| 55 | Marcas en pavimento | ML | 1.692,20 | 0,46 | 778,41200 |
| 56 | Señales ecologicas (2.40mx1.20m) | u | 2,00 | 280,59 | 561,18000 |
| 57 | Señales informativas (2.40mx1.20m) | u | 4,00 | 280,59 | 1.122,36000 |
| 58 | Señales reglamentarias (0.75mx0.75m) | u | 10,00 | 89,93 | 899,30000 |
| 59 | Señales preventivas (0.75mx0.75m) | u | 10,00 | 89,93 | 899,30000 |
| IMPACTO AMBIENTAL | | | | | |
| 60 | Basureros metalicos | u | 4,00 | 62,40 | 249,60000 |
| 61 | Letrina | u | 1,00 | 660,20 | 660,20000 |
| 62 | Guardania y/o bodega | u | 1,00 | 1.482,80 | 1.482,80000 |
| 63 | Charlas de concientización ambiental | u | 2,00 | 206,70 | 413,40000 |
| 64 | Rotulos ambientales(2.40X1.20)m | u | 2,00 | 373,20 | 746,40000 |
| PARTICIPACION CIUDADANA | | | | | |
| 65 | Comunicados radiales | u | 270,00 | 6,00 | 1.620,00000 |
| ACABADOS ARTISTICOS | | | | | |
| 66 | Canal tol galv h=15cm, a=15cm desarr. 60 cm | m | 139,52 | 11,33 | 1.580,76160 |
| 67 | Cubierta de galvalumen mini troquelado curvo e=0.40 mm | m ² | 491,70 | 21,35 | 10.497,79500 |
| 68 | Pintura artistica tipo serpiente | m ² | 830,73 | 16,00 | 13.291,68000 |
| 69 | Escultura de cabeza de serpiente | u | 2,00 | 8.208,35 | 16.416,70000 |
| | | | TOTAL: 1.581.633,72430 | | |

En la ejecución de la obra se utilizarán materiales de primera calidad. La obra será realizada por el Contratista, utilizando las más avanzadas técnicas, con los métodos más eficientes y eficaces, con utilización de mano de obra altamente especializada y calificada, tanto el



Contratista como sus trabajadores y sub contratistas, de haberlos, emplearán diligencia y cuidado en los trabajos, de tal modo que responden hasta por culpa leve.

El contratista se obliga con la contratante a cumplir con todos los requerimientos y compromisos determinados según el nivel de transferencia de tecnología que se requiera para uno de los bienes y constan en el anexo 20 de la codificación y actualización de resoluciones emitidas por el servicio nacional de Contratación Pública.

CLÁUSULA QUINTA: PRECIO DEL CONTRATO. –

5.1 El Contratante cancelará al Contratista como precio por el objeto del presente Contrato, la cantidad de USD\$ 1'581.633,7243 (UN MILLÓN QUINIENTOS OCHENTA Y UN MIL SEISCIENTOS TREINTA Y TRES DOLARES CON 7243/100) de los Estados Unidos de América sin incluir IVA, los precios acordados en el Contrato, constituirán la única compensación al Contratista por todos sus costos, inclusive cualquier impuesto, derecho o tasa que tuviese que pagar, excepto el impuesto al valor agregado que será añadido al precio del contrato.

5.2 El pago se realizará con cargo a la Partida Presupuestaria N°-05.01.D511.518.750105.000.000 OBRAS PÚBLICAS DE TRANSPORTE Y VIAS; Compromiso N° 766.

5.3. Ejecución de Garantías: Las garantías contractuales podrán ser ejecutadas por la contratante en los siguientes casos:

5.4. La de Fiel Cumplimiento del Contrato:

a) Cuando el contratante declare anticipada y unilateralmente terminado el contrato por causas imputables al contratista.

b) Si la contratista no la renovare cinco (5) días antes de su vencimiento.

CLÁUSULA SEXTA: FORMA DE PAGO. –

6.1 El contratante entregara al contratista, en el plazo máximo de 30 días. Contados desde la celebración del contrato en calidad de anticipo el valor del cuarenta por ciento (40%).

6.2 El valor restante de la obra, esto es sesenta por ciento (60%), se cancelará mediante pago contra presentación de planillas mensuales, debidamente aprobadas por la fiscalización y la administración del contrato. De cada planilla se descontará la amortización del anticipo según el Art. 139 del Reglamento de la Ley Orgánica del Sistema Nacional de Contratación Pública y cualquier otro cargo, legalmente establecido, al contratista.

6.3 Entregada la planilla por el contratista, en el plazo máximo de cinco (5) días después de finalizado el mes, la fiscalización, en el plazo de quince días la aprobará o formulará observaciones de cumplimiento obligatorio para el contratista, y de ser el caso continuará en forma inmediata el trámite y se procederá al pago dentro del plazo de contados desde la aprobación. Si la fiscalización no aprueba o no expresa las razones fundadas de su objeción, transcurrido el plazo establecido, se entenderá que la planilla está aprobada y debe ser pagada por el contratante.

6.4 Discrepancias: si existieran discrepancias entre las planillas presentadas por el contratista y las cantidades de obra calculadas por la fiscalización, esta notificara al contratista. Si no se receptare respuesta, dentro de los quince días laborables siguientes a la fecha de la notificación, se entenderá que el contratista ha aceptado la liquidación hecha por la fiscalización y se dará paso al pago. Cuando se consiga un acuerdo sobre tales divergencias, se procederá como se indica en el presente contrato.

6.5 en los primeros días laborables de cada mes, la fiscalización y el contratista, de forma conjunta, efectuaran las mediciones de las cantidades de obra ejecutadas durante el periodo mensual anteriores. Se emplearán las unidades de medida y precios unitarios establecidos en la tabla de cantidades y precios para cada rubro señalado en el formulario único de la oferta.



Nota: (en caso de haberse estipulado reajuste de precio: en cada plantilla de obra ejecutada, el fiscalizador calculara el reajuste de precios provisional, aplicando las fórmulas de reajuste que se indica en este contrato. El fiscalizador realizara el reajuste definitivo tan pronto se publiquen los índices del INEC que sean aplicables)

Planilla de liquidación: Junto con la solicitud de entrega-recepción provisional de la obra, el Contratista presentará una planilla del estado de cuenta final, salvo el rubro de mantenimiento o custodia de la obra hasta la recepción definitiva.

Trámite de la planilla: Para el trámite de la planilla se observarán las siguientes reglas:

1) La planilla será preparada por capítulos y siguiendo el orden establecido en la "Tabla de Cantidades y Precios", con sujeción a los precios unitarios en dólares de los Estados Unidos de América en los diferentes rubros y por las cantidades reales de trabajos ejecutados.

2) Dentro de los cinco (5) días de cada mes, el Contratista preparará la correspondiente planilla y la someterá a consideración de la fiscalización.

3) Se adjuntarán los anexos de medidas, aprobaciones, pruebas de laboratorio y otros que correspondan.

4) Con la planilla, el Contratista presentará el estado de avance del proyecto y un cuadro informativo resumen en el que se precise el rubro, descripción, unidad, cantidad total y el valor total contratado; las cantidades y el valor ejecutado hasta el mes anterior y en el período en consideración; y, la cantidad y el valor acumulado hasta la fecha, expresado en dólares de los Estados Unidos de América.

5) Los documentos mencionados en el numeral anterior, se elaborarán según el modelo preparado por el Contratante, y será requisito indispensable para tramitar el pago de la planilla correspondiente.

6) La fiscalización, en el término de cinco (5) días, aprobará u objetará la planilla.

7) Si la fiscalización, en el plazo señalado, no aprueba o no expresa las razones fundamentadas para su objeción, transcurrido dicho plazo, se entenderá que la planilla ha sido aprobada.

8) Con la aprobación expresa o tácita continuará el trámite de pago.

Requisito previo al pago de la planilla: Previamente al pago de la planilla el Contratista presentará el certificado de no adeudar al IESS los aportes y fondos de reserva de los trabajadores que estuviere empleando en la obra y una copia de las planillas de pago al IESS., sin este requisito el Contratante no realizará pago alguno, conforme a los Arts. 86 y 87 de la Ley de Seguridad Social, publicada en el Suplemento del Registro Oficial N° 465, de 30 de noviembre de 2001, excepto en el caso de que sus trabajadores empleados estén bajo otro régimen legal de contratación.

De los pagos que deba hacer el Contratante retendrá igualmente las multas que procedan, de acuerdo con el Contrato.

Pagos indebidos: El Contratante se reserva el derecho de reclamar al Contratista, en cualquier tiempo, antes o después de la ejecución de la obra, sobre cualquier pago indebido por error de cálculo o por cualquier otra razón, debidamente justificada, obligándose el Contratista a satisfacer las reclamaciones que por este motivo llegare a plantear el Contratante, reconociéndose el interés calculado a la tasa máxima del interés convencional, establecido en el Banco Central del Ecuador.

CLÁUSULA SÉPTIMA: GARANTÍAS. –

7.1 En este contrato se rendirán las siguientes garantías:

Buen uso del anticipo. - Presentada mediante póliza de seguro de fianzas N°BU-0406125 de Seguros Confianza .S.A, vigente desde el 27 de Mayo de 2021 hasta el 23 de Noviembre de 2021.



De Fiel Cumplimiento: Presentada mediante póliza de seguro de fianzas N°CC-0445755 de Seguros Confianza S.A, vigente desde el 27 de Mayo de 2021 hasta el 27 de Mayo de 2022.

7.2 Las garantías entregadas se devolverán de acuerdo a lo establecido en el Art. 77 de la Ley Orgánica del Sistema Nacional de Contratación Públicas y 118 del Reglamento General de la Ley Orgánica del Sistema Nacional de Contratación Públicas. Entre tanto, deberán mantenerse vigentes, lo que será vigilado y exigido por la contratante.

CLÁUSULA OCTAVA: PLAZO. –

8.1 El plazo para la ejecución y terminación de la totalidad de los trabajos contratados es de trecientos sesenta y cinco (365) días, contados desde la fecha de notificación que el anticipo se encuentre disponible.

CLÁUSULA NOVENA: PRORROGAS DE PLAZO.

9.1 El Contratante, prorrogará el plazo total o los plazos parciales sólo en los siguientes casos, y siempre que el Contratista así lo solicite, por escrito, justificando los fundamentos de aquella, dentro de las cuarenta y ocho horas subsiguientes a la fecha de producido el hecho de que motiva la solicitud.

a) Por causas de fuerza mayor o caso fortuito aceptado como tales por el Contratante. El Contratista tiene la responsabilidad de actuar con toda la diligencia razonable para superar la imposibilidad producida por causa de fuerza mayor o caso fortuito. En estos casos, el plazo se prorrogará por un período igual al tiempo de duración de las causas indicadas.

b) Por suspensiones ordenadas por el Contratante y que no se deban a causas imputables al Contratista.

Cuando las prórrogas de plazo modifiquen el plazo total, se necesitará la autorización de la máxima autoridad de la Entidad Contratante.

CLÁUSULA DÉCIMA: MULTAS. –

Las multas se clasifican en graves, moderadas y leves:

10.1 Multas graves. - Se sancionará al Contratista con multa del uno por mil (1X1000) diario, del valor total del Contrato, en caso que incurra en las siguientes acciones:

a) Por no Contar durante la ejecución de obra con parte del personal técnico y/u obreros, equipo y maquinaria ofertado.

b) Por cada día de retardo en la entrega de la obra.

c) Por abandono injustificado de la obra mayor a tres días.

d) Por sustitución del personal de manera injustificada o, en caso que la sustitución sea justificada, cuando se la haga con personal que no cumpla con los perfiles y/o requisitos constantes en la oferta.

e) Por incumplimiento del cronograma de avance físico de la obra. Los cinco últimos días laborables de cada mes; el Administrador del Contrato conjuntamente con el Fiscalizador Civil y el Contratista, verificarán el cumplimiento del cronograma físico de avance de obra aprobado.

f) Por no entregar los informes de seguimiento o cumplimiento ambiental, los cinco últimos días laborables de cada mes; el Administrador del Contrato conjuntamente con el Fiscalizador Ambiental y el Contratista, verificarán el estricto cumplimiento de la normativa ambiental.

10.2 Multas moderadas. -

Se sancionará al Contratista con multa del uno por mil (1X1000) diario, del valor total del Contrato, en caso que incurra en las siguientes acciones:



- a) Por incumplimientos de órdenes impartidas por el Administrador y/o Fiscalizador Civil o Ambiental del Contrato.
- b) Por no contar en obra a disposición con el respectivo libro de obra, copia del Contrato, planos, diseños, permisos, así como documentos habilitantes ambientales, del proyecto en ejecución.
- c) Por violación de normas ambientales producto de negligencia o dolo, en la ejecución del objeto del Contrato; independientemente de la acciones administrativas, civiles o penales a las que hubiere lugar en materia ambiental.

10.3 Multas leves. - Se sancionará al Contratista, con multa del uno por mil (1*1000) diario, del valor total del Contrato, en caso que incurra en las siguientes acciones:

a) Por obstaculizar intencionalmente los trabajos de otros contratistas o trabajadores del Contratante.

b) Por incumplimiento de las normas de Seguridad Industrial y Salud Ocupacional establecidas en el Reglamento de Seguridad y Salud de los trabajadores y Mejoramiento del Medio Ambiente del Trabajo.

10.4 Las multas se impondrán de conformidad a lo establecido en el Art. 71 inciso segundo de la Ley Orgánica del Sistema Nacional de Contratación Pública.

CLÁUSULA DECIMA PRIMERA: REAJUSTE DE PRECIO. –

DESCRIPCION DE SIMBOLOS Y FORMULA DE REAJUSTE

| SIMBOLO | DESCRIPCION | COSTO DIRECTO | COEFICIENTE |
|---------|---|---------------------|--------------|
| B | MANO DE OBRA | 280.145,14 | 0,212 |
| C | CEMENTO PORTLAND-SACOS | 65.640,75 | 0,050 |
| E | ACERO ESTRUCTURAL PARA PUENTES | 476.619,98 | 0,361 |
| F | PERFILES ESTRUCTURALES DE ACERO | 26.918,18 | 0,020 |
| H | ACERO EN BARRAS | 123.321,48 | 0,093 |
| J | EMULSIONES ASFÁLTICAS | 13.923,42 | 0,011 |
| K | PINTURAS ANTICORROSIVAS | 18.831,99 | 0,014 |
| M | MADERA ASERRADA, CEPILLADA Y/O ESCUADRADA (PREPARADA) | 70.794,30 | 0,054 |
| P | MATERIALES PÉTREOS-TUNGURAHUA | 74.884,81 | 0,057 |
| X | VARIOS IPC | 168.551,49 | 0,128 |
| | | 1.319.631,54 | 1,000 |

$$Pr=Po(0.212 B1/Bo + 0.050 C1/Co + 0.361 E1/Eo + 0.020 F1/Fo + 0.093 H1/Ho + 0.011 J1/Jo + 0.014 K1/Ko + 0.054 M1/Mo + 0.057 P1/Po + 0.128 X1/Xo)$$

FECHA: 06 DE ABRIL DE 2021



EN DONDE:

- Pr = Valor reajustado del anticipo o de la planilla.
- Po = Valor del anticipo o de la planilla calculada con las cantidades de obra ejecutado a los precios unitarios contractuales descontada la parte proporcional del anticipo, de haberlo pagado.
- Bo = Sueldos y salarios minimos de una cuadrilla tipo, fijados por Ley o Acuerdo Ministerial para las correspondientes ramas de actividad, más remuneraciones adicionales y obligaciones patronales de aplicación general que deban pagarse a todos los trabajadores en el país, exceptuando el porcentaje de la participación de los trabajadores en las utilidades de empresa, los viaticos, subsidios y beneficios de orden social: esta cuadrilla tipo estará conformada en base a los análisis de precios unitarios de la oferta adjudicada, vigentes treinta días antes de la fecha de cierre para la presentación de la oferta que constará en el contrato.
- B1 = Sueldos y salarios minimos de una cuadrilla tipo, fijados por Ley o Acuerdo Ministerial para las correspondientes ramas de actividad, más remuneraciones adicionales y obligaciones patronales de aplicación general que deban pagarse a todos los trabajadores en el país, exceptuando el porcentaje de la participación de los trabajadores en las utilidades de empresa, los viaticos, subsidios y beneficios de orden social: esta cuadrilla tipo estará conformada en base a los análisis de precios unitarios de la oferta adjudicada, vigentes a la fecha del pago del anticipo o de las planillas de ejecución de obra.
- Do,Do,Eo...Zo=Los precios o índices de precios de los componentes principales vigentes 30 días antes de la fecha de cierre para la presentación de las ofertas, fecha que constará en el contrato.
- D1,D1,E1...Z1=Los precios o índices de precios de los componentes principales a la fecha del pago del anticipo o de las planillas de ejecución de obra.
- Xo = Indice de componentes no principales correspondiente al tipo de obra y a la falta de este, el indice de precios al consumidor treinta días antes de la fecha de cierre de la presentación de las ofertas, que constará en el contrato.
- X1 = Indice de componentes no principales correspondiente al tipo de obra y a la falta de este, el indice de precios al consumidor a la fecha del pago del anticipo o de las planillas de ejecución de obra.

CUADRILLA TIPO

| SIMB | DESCRIPCION | COST.DIRECT. | SRH | #HOR./HOM. | COEF. |
|------|---------------------------|--------------|------|------------|-------|
| Z15 | OPERADOR EQUIPO PESADO C1 | 9.653,11 | 4,06 | 2.377,61 | 0,032 |
| Z16 | OPERADOR EQUIPO PESADO C2 | 90,87 | 3,86 | 23,54 | 0.000 |
| Z19 | SIN TITULO D2 | 6.808,51 | 3,66 | 1.860,25 | 0,025 |
| Z2 | ESTRUCTURA OCUPACIONAL B3 | 81,40 | 4,07 | 20,00 | 0.000 |
| Z23 | CHOFER C1 | 18.180,86 | 5,31 | 3.423,89 | 0,045 |
| Z3 | ESTRUCTURA OCUPACIONAL C1 | 21.698,71 | 4,06 | 5.344,52 | 0,072 |



| | | | | | |
|----|---------------------------|-------------------|------|------------------|--------------|
| Z4 | ESTRUCTURA OCUPACIONAL C2 | 14.662,56 | 3,86 | 3.798,59 | 0,052 |
| Z6 | ESTRUCTURA OCUPACIONAL D2 | 55.726,27 | 3,66 | 15.225,76 | 0,205 |
| Z8 | ESTRUCTURA OCUPACIONAL E2 | 153.242,85 | 3,62 | 42.332,28 | 0,569 |
| | | 280.145,14 | | 74.406,44 | 1,000 |

CLÁUSULA DÉCIMA SEGUNDA: CESIÓN DE CONTRATOS Y SUBCONTRATACIÓN.–

12.1 El Contratista queda expresamente prohibido ceder en su totalidad o parte, las obligaciones y derechos emanados del Contrato.

El Contratista podrá subcontratar la ejecución de determinados trabajos, con personas naturales o jurídicas siempre y cuando estén registradas en el R.U.P., bajo su riesgo y responsabilidad. Para ello deberá previa autorización del Contratante, presentar dicha Subcontratación, y deberá presentar la documentación pertinente, y el monto de subcontratación, misma que deberá ser con pequeñas o medianas empresas, y/o los actores de Economía Popular y Solidaria. Dicha Subcontratación no podrá superar el treinta (30%) por ciento del monto del Contrato reajustado.

12.2 Cuando exista Subcontratación, el Contratista será la única responsable por los actos u omisiones de sus subcontratistas y de la persona directa o indirectamente empleados por ellos.

CLÁUSULA DÉCIMA TERCERA. - DE LA ADMINISTRACIÓN DEL CONTRATO.

13.1 El Contratante designa al Ing. Daniel Ramos Campaña, en calidad de Administrador del Contrato quien deberá atenerse a las condiciones generales y específicas de los pliegos que forman parte del presente Contrato.

El Contratante podrá cambiar de Administrador del Contrato, para lo cual bastará cursar al Contratista la respectiva comunicación; sin que sea necesario la modificación del texto contractual.

Son obligaciones del Administrador del Contrato, a más de las que establece la ley, las Condiciones Generales o pliegos, las siguientes:

- 1) Adoptar las acciones que sean necesarias para evitar retrasos injustificados.
- 2) Evaluar las acciones, decisiones y medidas tomadas por fiscalización para la ejecución de la obra, con estricto cumplimiento a los programas, cronogramas, plazos y costos previstos, por ende, emitir la autorización o conformidad respectiva.
- 3) Autorizar previamente las obras adicionales por costo más porcentaje, aumento de cantidades de obra, y Contratos complementarios. Para este último caso solo procederán una vez suscrito el Contrato respectivo.
- 4) Dirimir en caso de existir diferencias de carácter técnico o económico entre el Contratista y Fiscalización.
- 5) Administrar las Garantías, imponer multas y sanciones a las que hubiere lugar, en coordinación con el área financiera.
- 6) Reportar a la Máxima Autoridad o Director Departamental respectivo, todos los aspectos operativos, técnicos y económicos o de cualquier naturaleza que pudieran afectar al cumplimiento del Contrato.
- 7) Custodiar y hacer constar en el expediente todo hecho relevante que se presente durante la ejecución del Contrato.

CLÁUSULA DÉCIMA CUARTA. - DE LA FISCALIZACIÓN. –



14.1 Será la persona con quien el Contratista, deberá canalizar y coordinar todas y cada una de las obligaciones contractuales convenidas.

Son obligaciones del Fiscalizador del Contrato, a más de las que establece la ley, las Condiciones Generales o pliegos, las siguientes:

- 1) Realizar las gestiones inherentes a la ejecución de la obra, de las cuales corresponderá al administrador del Contrato, la respectiva aprobación, en caso de existir prorrogas que modifiquen el plazo total de la ejecución, se requerirá adicionalmente la aprobación de la Máxima Autoridad.
- 2) Velar por el cabal y oportuno cumplimiento de las normas legales, y de todas y cada una de las obligaciones y compromisos contractuales asumidos por el Contratista.
- 3) Adoptar las acciones que sean necesarias para evitar retrasos injustificados y establecerá las multas y sanciones a que hubiere lugar, particular del que informará al administrador del Contrato a fin de que, de aprobarle sean aplicadas al Contratista
- 4) Presentar los informes que requiera el Administrador del Contrato, o las autoridades respectivas.

CLÁUSULA DECIMA QUINTA. - TERMINACIÓN DEL CONTRATO. -

15.1 El Contrato termina:

De conformidad a lo previsto en el Art. 92 de la Ley Orgánica del Sistema Nacional de Contracción Pública y las condiciones particulares y generales del contrato.

1. Por el cabal cumplimiento de las obligaciones contractuales.
2. Por mutuo acuerdo entre las partes.
3. Por sentencia o laudo ejecutoriados a que declare la nulidad del Contrato o la resolución del mismo ha pedido del Contratista.
4. Por declaración unilateral de terminación del Contrato, en caso de incumplimiento del Contratista.
5. Por disolución de la persona jurídica Contratista, que no se origine en decisión voluntaria de los órganos competentes de la sociedad.
6. Por causas imputables al Contratante de acuerdo a las causales constantes en el artículo 96 de la LOSNCP.
7. Si el Contratista incumple con las declaraciones que ha realizado en el Formulario de Oferta-Presentación y Compromiso.
8. En caso de que el Contratante encuentre que existe inconsistencia, simulación y/o inexactitud en la información presentada por el contratista, en el procedimiento precontractual o en la ejecución del presente Contrato, dicha inconsistencia, simulación y/o inexactitud será causal de terminación unilateral del Contrato por lo que la Máxima Autoridad de la entidad Contratante, lo declarará al Contratista incumplido, sin perjuicio a las demás acciones judiciales que hubiera lugar.
9. Si el monto total de las multas superará el cinco (5%) por ciento del monto total del Contrato.
10. Existirá Terminación Unilateral, por las causas adicionales estipuladas en el Art. 94 de la LOSNCP.

15.2 El procedimiento a seguirse para la terminación unilateral del Contrato será el previsto en el artículo 95 de la LOSNCP.

CLÁUSULA DECIMA SEXTA- OBLIGACIONES DEL CONTRATANTE.-

16.1. Son obligaciones de la contratante las establecidas en las Condiciones Particulares del Pliego que son parte del contrato.

CLÁUSULA DECIMA SEPTIMA. - OTRAS OBLIGACIONES DEL CONTRATISTA.-

A más de las obligaciones señaladas en las Condiciones Particulares del Pliego que son parte del presente contrato, las siguientes:

17.1. El contratista se compromete a ejecutar la obra derivada del procedimiento de contratación tramitado, sobre la base de los estudios con los que contó la entidad contratante y que fueron conocidos en la etapa precontractual; y en tal virtud, no podrá aducir error, falencia o cualquier inconformidad de dichos estudios, como causal para solicitar ampliación del plazo, contratación de rubros nuevos o contratos complementarios. La ampliación del plazo, contratación de rubros nuevos o contratos complementarios podrán tramitarse solo si fueren solicitados por la fiscalización y aprobados por la administración.

17.2. El contratista se compromete durante la ejecución del contrato, a facilitar a las personas designadas por la entidad contratante, toda la información y documentación que éstas soliciten para disponer de un pleno conocimiento técnico relacionado con la ejecución de la obra, la utilización de los bienes incorporados a ella y la operación de la infraestructura correspondiente, así como de los eventuales problemas técnicos que puedan plantearse y de las tecnologías, métodos y herramientas utilizadas para resolverlos.

Los delegados o responsables técnicos de la entidad contratante, tales como el administrador y el fiscalizador o empresa fiscalizadora contratados, deberán tener el conocimiento suficiente para la operación y mantenimiento de la obra o infraestructura a ejecutar, así como la eventual realización de ulteriores desarrollos. Para el efecto, el contratista se compromete durante la ejecución de los trabajos, a facilitar a las personas designadas por la entidad contratante toda la información y documentación que le sea requerida, relacionada y/o atinente al desarrollo y ejecución constructivos.

17.3. En la ejecución de la obra se utilizarán materiales de la mejor calidad; será realizada por el contratista utilizando las más avanzadas técnicas, con los métodos más eficientes y eficaces, con utilización de mano de obra altamente especializada y calificada; tanto el contratista como sus trabajadores y subcontratistas, de haberlos, emplearán diligencia y cuidado en los trabajos. Por sus acciones, gestiones y/u omisiones, tanto el contratista como sus trabajadores y subcontratistas, de haberlos, responden hasta por culpa leve.

17.4. Corresponde al contratista proporcionar la dirección técnica, proveer la mano de obra, el equipo y maquinaria requeridos, y los materiales necesarios para ejecutar debidamente la obra de acuerdo al cronograma de ejecución de los trabajos y dentro del plazo convenido, a entera satisfacción de la contratante.

17.5. Queda expresamente establecido que constituye obligación del contratista ejecutar conforme a las especificaciones técnicas, todos los rubros detallados en la Tabla de descripción de rubros, unidades, cantidades y precios que consta en el formulario de su



oferta, y cumplir con la participación ecuatoriana ofertada, la que ha sido preparada atendiendo los términos establecidos por la contratante en el estudio de desagregación tecnológica, cuyo resultado global se ha presentado en el formulario de la oferta.

17.6. El contratista está obligado a cumplir con cualquiera otra que se derive natural y legalmente del objeto del contrato y sea exigible por constar en cualquier documento del mismo o en norma legal específicamente aplicable.

17.7. El contratista se obliga al cumplimiento de las disposiciones establecidas en el Código del Trabajo y en la Ley del Seguro Social Obligatorio, adquiriendo, respecto de sus trabajadores, la calidad de patrono, sin que la contratante tenga responsabilidad alguna por tales cargas, ni relación con el personal que labore en la ejecución de los trabajos, ni con el personal de la subcontratista.

17.8. El contratista se obliga al cumplimiento de lo exigido en el pliego, a lo previsto en su oferta y a lo establecido en la legislación ambiental, de seguridad industrial y salud ocupacional, seguridad social, laboral, etc.

17.9. Si el lugar donde se va a ejecutar la obra o se destinarán los bienes y servicios objeto de la contratación pertenece al ámbito territorial determinado en el artículo 2 de la Ley Orgánica para la Planificación Integral de la Circunscripción Territorial Especial Amazónica, el contratista en la ejecución del contrato contará con al menos el 70% de servicios o mano de obra de residentes de esa Circunscripción, con excepción de aquellas actividades para las que no exista personal calificado o que el bien sea de imposible manufacturación en esa Circunscripción.

17.10. El contratista se obliga a presentar al Administrador del Contrato, al inicio de la ejecución de la obra, la documentación señalada en el Formulario II, Compromiso de cumplimiento de parámetros en etapa contractual: equipo mínimo requerido; personal técnico mínimo requerido y experiencia mínima del personal técnico; cronograma de incorporación conforme cronograma valorado; y, metodología; los cuales deberán ser acorde a lo requerido por la entidad contratante en los pliegos, y a lo anunciado por el oferente en su oferta. El contratista se obliga al cumplimiento de estos parámetros de forma explícita en la ejecución contractual, y en caso de incumplimiento, la entidad contratante podrá terminar de manera anticipada y unilateral el contrato, conforme la normativa aplicable.

17.11. El ensayo de materiales de la obra será a costo del contratista y se los deberá ensayar en laboratorios que sean autorizados por la Entidad Contratante.

CLÁUSULA DÉCIMA OCTAVA - OBLIGACIONES POR IMPACTOS MEDIO AMBIENTALES.-

18.1 Serán obligaciones del Contratista y el Contratante las siguientes:

Serán obligaciones del Contratista:



- 1) Informar al Administrador, Fiscalizador Civil o Ambiental, en caso de realizar una variante o modificación en la ejecución o cierre de la obra, siempre que esta pueda generar daños o riesgos ambientales.
Caso contrario será responsabilidad única y directa del Contratista los daños causados.
- 2) La gestión, tratamiento y disposición final de los desechos peligrosos generados en el desarrollo de las actividades vinculadas a la ejecución y cierre de la obra.
- 3) Notificar los incumplimientos de actividades mensuales contempladas conforme a los permisos ambientales, al Administrador, Fiscalizador Ambiental y Civil del Contrato.
De no hacerlo tales incumplimientos serán responsabilidad única y directa del Contratista.
- 4) Cumplir con el Reglamento de Seguridad y Salud de los trabajadores y Mejoramiento del Medio Ambiente del trabajo y las que se deriven del Reglamento.
- 5) Cumplir con las especificaciones de las normas INEN, en lo que corresponda a señalética, etiquetas, rótulos y almacenamiento de desechos.
- 6) Asumir y subsanar los incumplimientos de los técnicos ambientales asignados al proyecto.
- 7) Todo proyecto o actividad genera impacto ambiental; su mitigación en caso de impacto ambiental negativo será obligatorio conforme al principio pro natura establecido en el Art. 395 y 396 de la Constitución de la República del Ecuador;
- 8) Independientemente del proyecto, actividad o nivel de impacto, constituirá obligación del Contratista cumplir con las disposiciones dictadas por la Autoridad Ambiental.
- 9) Responsabilizarse de que los técnicos ambientales empleados por el Contratista en el proyecto:
 - 9.1) Entreguen mensualmente los informes de monitoreo/cumplimiento ambiental.
 - 9.2) Estén presentes en la obra durante el correspondiente porcentaje de tiempo previsto en los pliegos u oferta.
 - 9.3) Registren sus visitas, observaciones y hallazgos en el respectivo libro de obra.
 - 9.4) Acudan a los llamados, previa notificación con 48 horas de antelación, hechos por el Administrador o Fiscalización Civil o Ambiental, siempre que acorde al caso sea fundamental su presencia.
 - 9.5) Entreguen los informes mensuales ambientales respectivos, y demás actuaciones correspondientes al objeto del Contrato, en los cinco últimos días laborables de cada mes.
 - 9.6) Coordinen en casos de situaciones de emergencia, denuncias o quejas en un término no mayor a 12 horas, con el Contratista, Administrador y Fiscalización Civil o Ambiental.

Serán obligaciones directas del Contratante:

- 1) Entregar de ser procedente los respectivos permisos ambientales, previo inicio de la ejecución de la obra; conforme a la categorización de impacto ambiental.
- 2) Entregar de ser procedente los respectivos permisos ambientales que correspondan a las áreas de libre aprovechamiento y autorizaciones, previa al inicio de la ejecución de la obra.
- 3) Entregar de ser procedente los respectivos permisos y autorizaciones de estudios viales previos a la ejecución de la obra.
- 4) Atender de manera oportuna y en el plazo establecido los llamados de atención que haga la Autoridad Ambiental.



5) Entregar ante la Autoridad Ambiental, los informes correspondientes.

18.2 La obra no será recibida, sino hasta que este saneado todo asunto administrativo, civil o penal en materia ambiental.

CLÁUSULA DÉCIMA NOVENA.- CONTRATOS COMPLEMENTARIOS, DIFERENCIA EN CANTIDADES DE OBRA U ÓRDENES DE TRABAJO.-

19.1. Por causas justificadas, las partes podrán firmar contratos complementarios o convenir en la ejecución de trabajos originados en diferencias en cantidades de obra u órdenes de trabajo, de conformidad con lo establecido en Ley Orgánica del Sistema Nacional de Contratación Pública, y el Reglamento General de la Ley Orgánica del Sistema Nacional de Contratación Pública.

CLAUSULA VIGÉSIMA. - VIGILANCIA Y CUSTODIA. –

20.1 El Contratista tiene la obligación de cuidar las obras a él encomendadas hasta la recepción definitiva de la misma, para lo cual deberá proporcionar el personal y las instalaciones adecuadas.

CLÁUSULA VIGÉSIMA PRIMERA. - RECEPCIÓN PROVISIONAL Y DEFINITIVA. - La recepción provisional. –

21.1 Se realizará, a petición del Contratista, cuando a juicio de este se hallen terminados los trabajos contratados y así lo notifique el Contratante y solicite tal recepción, en los términos del Art. 81 de la LOSNCP, y observando el Art. 122 del RGLOSNCP.

El Contratante podrá presentar reclamos al Contratista, en el período que media entre la recepción provisional y la definitiva, los que deberán ser atendidos en este lapso.

La recepción definitiva. - Transcurrido seis meses desde la recepción provisional o de la declaratoria de recepción provisional presentada, el Contratista solicitará una nueva verificación de la ejecución contractual de la obra, a efectos de que se realice la recepción definitiva de la misma, debiéndose iniciar en el plazo de tres (3) días, contados desde la solicitud presentada por el Contratista.

Si en esta inspección se encuentra algún defecto de construcción no advertido en la recepción provisional, se suspenderá el procedimiento, hasta que se lo subsane, a satisfacción del Contratante, y a costa del Contratista, si el defecto fuere de menor importancia y a juicio del Contratante puede ser subsanado dentro del proceso de recepción definitiva, se continuará con la misma, pero el Acta respectiva solo se firmará una vez solucionado el problema advertido.

Todos los gastos adicionales que demanden la comprobación, verificación y pruebas, aún de laboratorio, son de cuenta del Contratista.

Si el Contratante no hiciere ningún procedimiento respecto de la solicitud de recepción definitiva, ni la iniciare, una vez expirado el plazo de diez días, se considerará que tal recepción se ha efectuado de pleno derecho, para cuyo efecto un Juez de lo Civil o un Notario Público, a solicitud del Contratista notificará que dicha recepción se produjo, de acuerdo con el Art. 81 de la LOSNCP.



Operada la recepción definitiva presunta, el Contratante tendrá el plazo de treinta días para efectuar la liquidación del Contrato.

Si no lo hiciese, el Contratista podrá presentar su liquidación a la entidad. Si no se suscribe el acta de la liquidación técnico-económica en un nuevo plazo de treinta días, el Contratista notificará judicialmente con su liquidación al Contratante.

Actas de recepción. - En cuanto al contenido de las actas de recepción provisional y definitiva, se observará lo establecido en el Art. 124 del RGLOSNC.

Liquidación del Contrato. - La liquidación final del Contrato, se realizará en los términos previstos por el Art. 125 del RGLOSNC.

CLÁUSULA VIGÉSIMA SEGUNDA.- RESPONSABILIDAD DEL CONTRATISTA:

22.1. El contratista, no obstante la suscripción del acta de recepción definitiva, responderá por los vicios ocultos que constituyen el objeto del contrato, en los términos de la regla tercera del artículo 1937 de la Codificación del Código Civil, en concordancia con el artículo 1940 ibídem, hasta por diez (10) años a partir de la fecha de recepción definitiva.

CLÁUSULA VIGÉSIMA TERCERA.- MANTENIMIENTO DE LA OBRA:

23.1. El mantenimiento rutinario y vigilancia de la obra, entre la recepción provisional y la definitiva, estará a cargo del contratista, para lo cual deberá proporcionar el personal y las instalaciones adecuadas.

CLÁUSULA VIGÉSIMA CUARTA. - SOLUCIÓN DE CONTROVERSIAS. –

24.1 Si se suscitaren divergencias o controversias en la interpretación o ejecución del presente Contrato, las partes tratarán de llegar a un acuerdo que solucione el problema en un plazo de tres (3) días.

24.2 Cuando las partes no llegaren a un acuerdo amigable directo, respecto a las divergencias o controversias suscitadas, podrán utilizar los métodos alternativos para la solución de controversias del Centro de Mediación del Consejo de la Judicatura de Pastaza y/o el Centro de Mediación y Arbitraje de la Procuraduría General del Estado; al efecto convienen en lo siguiente:

Mediación. - Toda controversia o diferencia relativa a este Contrato, a su ejecución, liquidación e interpretación, será resuelta con la asistencia de un mediador del Centro de Mediación del Consejo de la Judicatura Delegación Pastaza y/o de la Procuraduría General del Estado. En el evento de que el conflicto no fuere resuelto mediante este mecanismo de solución de controversias, las partes se someten al Arbitraje de conformidad con las siguientes reglas:

Arbitraje. - - El arbitraje será en Derecho.

- Las partes se someten al Centro de Arbitraje más cercano a la ciudad de Puyo
- Serán aplicables las disposiciones de la Ley de Arbitraje y Mediación, y las del reglamento del Centro de Arbitraje más cercano a la ciudad de Puyo.
- El Tribunal Arbitral se conformará por un árbitro único o de un número impar según acuerden las partes. Si las partes no logran un acuerdo, el Tribunal se constituirá con tres



árbitros. El procedimiento de selección y constitución del Tribunal será el previsto en la Ley y en el Reglamento del Centro de Arbitraje más cercano a la ciudad de Puyo.

- Los árbitros serán abogados y preferiblemente con experiencia en el tema que motiva la controversia. Los árbitros nombrados podrán no pertenecer a la lista de árbitros del Centro.
- Los asuntos resueltos mediante el laudo arbitral tendrán el mismo valor de las sentencias de última instancia dictadas por la justicia ordinaria.
- La legislación ecuatoriana es aplicable a este Contrato y a su interpretación, ejecución y liquidación.
- La sede del arbitraje es la ciudad más cerca de Puyo
- El idioma del arbitraje será el castellano.
- El término para expedir el laudo arbitral será de máximo 90 días, contados desde el momento de la posesión del (los) árbitro(s).

Para que proceda el arbitraje, debe existir previamente el pronunciamiento favorable del Procurador General del Estado, conforme el artículo 190 de la Constitución de la República del Ecuador.

Si respecto de la divergencia o divergencias suscitadas no existiere acuerdo, y las partes deciden someterlas al procedimiento contencioso administrativo establecido en el Código Orgánico General de Procesos, COGEP, será competente para conocer la controversia el Tribunal de lo Contencioso Administrativo que ejerce jurisdicción en el domicilio de la Entidad del sector público.

La legislación aplicable a este Contrato es la ecuatoriana. En consecuencia, el Contratista declara conocer el ordenamiento jurídico ecuatoriano y, por lo tanto, se entiende incorporado el mismo en todo lo que sea aplicable al presente Contrato.

CLÁUSULA VIGESIMA QUINTA. - TRIBUTOS, RETENCIONES Y GASTOS. –

25.1 El Contratante efectuará al Contratista las retenciones que dispongan las leyes tributarias: actuará como agente de retención del Impuesto a la Renta, de acuerdo al Artículo 45 de la Ley de Régimen Tributario Interno; con relación al Impuesto al Valor Agregado, procederá conforme a la legislación tributaria vigente.

25.2 El Contratante retendrá el valor de los descuentos que el Instituto Ecuatoriano de Seguridad Social ordenase y que corresponda a mora patronal, por obligaciones con el Seguro Social provenientes de servicios personales para la ejecución del Contrato de acuerdo al Arts. 86 y 87 de la Ley de Seguridad Social, publicada en el Registro Oficial, Suplemento No. 465, de 30 de noviembre de 2001.

CLÁUSULA VIGESIMA SEXTA. - COMUNICACIONES ENTRE LAS PARTES.- 26.1

Todas las comunicaciones, sin excepción, entre las partes, relativas a los trabajos, serán formuladas por escrito y en idioma castellano. Las comunicaciones entre el Contratante y el Contratista se harán a través de documentos escritos, cuya constancia de entrega debe encontrarse en la copia del documento y se registrarán.

CLÁUSULA VIGESIMA SEPTIMA. - DOMICILIO. -

27.1 Para todos los efectos de este contrato, las partes convienen en señalar su domicilio en la ciudad de Puyo, cantón y provincia de Pastaza.



Para efectos de comunicación o notificaciones, las partes señalan como su dirección, las siguientes:

Del Contratante: Calle: Francisco de Orellana y 27 de febrero, Puyo, Pastaza, Telf. (03) 2885-380, 2883-830, 2886-179.

Del Contratista: Provincia: Pastaza; Cantón: Mera; Parroquia: Shell; Calle: Luis Carrión y Bobonaza ; Referencia; a una cuadra de la ex Licorería Kubes ; Correo Electrónico: claudio.cayambe@gmail.com; Celular 0984647893.

Cualquier cambio en los datos de dirección, se deberán notificar tanto al Contratista como Contratante, a fin de agilizar la comunicación entre las partes.

CLÁUSULA VIGÉSIMA OCTAVA. - ACEPTACIÓN DE LAS PARTES. –

28.1 Libre y voluntariamente, las partes expresamente declaran su aceptación a todo lo convenido en el presente Contrato; suscribiéndolo en 4 ejemplares; y se someten a sus estipulaciones.



Firmado electrónicamente por:
**JAIME PATRICIO
GUEVARA
BLASCHKE**

Ing. Jaime Guevara Blaschke
**Prefecto del Gobierno
Autónomo Descentralizado
Provincial de Pastaza
CONTRATANTE**



Firmado electrónicamente por:
**CLAUDIO FERMIN
CAYAMBE
GUILCAPI**

Claudio Fermín Cayambe Guilcapi
**Procurador Común
CONSORCIO ARKO
C.I.: 1600462723
R.U.C.: 1691728125001
CONTRATISTA**

| | | |
|----------------|--------------------|---|
| Revisado por: | Dr. Danilo Andrade |  Firmado electrónicamente por: DANILO RAFAEL ANDRADE SANTAMARIA |
| Elaborado por: | Abg. Wendy López |  Firmado electrónicamente por: WENDY JACQUELINE LOPEZ VILLARROEL |

CORRESPONDENCIA



Oficio Nro. GADPPZ-OBAS-PUBLICAS-2022-0314-O

Puyo, 03 de octubre de 2022

Asunto: AMPLIACIÓN DE PLAZO DEL LA "CONSTRUCCIÓN DEL PUENTE SOBRE EL RÍO PUYO, SECTOR PUYOPUNGO, PARROQUIA MADRE TIERRA, CANTÓN MERA, PROVINCIA DE PASTAZA"

Ingeniero
Claudio Fermin Cayambe Guilcapi
CONTRATISTA

Ingeniera
Marcia Janeth Lopez Paredes
Procurador Común
CONSORCIO COLOVAL INGENIERIA
En su Despacho

De mi consideración:

En alcance al Oficio Nro. GADPPZ-OBAS-PUBLICAS-2022-0258-O, y en atención al oficio **CCI-2021-257**, de fecha 21 de julio del 2022, suscrito por la fiscalización externa del proyecto "**CONSTRUCCIÓN DEL PUENTE SOBRE EL RÍO PUYO, SECTOR PUYOPUNGO, PARROQUIA MADRE TIERRA, CANTÓN MERA, PROVINCIA DE PASTAZA**", y en base a las Normas de Control Interno de la Contraloría General del Estado, además de la resolución Administrativa No. 004-GADPPZ-2022, artículo 1, pongo en su conocimiento que se acoge la recomendación de la fiscalización externa; de acuerdo a los argumentos técnicos y legales del informe de fiscalización anexo, para una ampliación de plazo de 64 (SESENTA Y CUATRO) DÍAS, y la implementación de una reprogramación, por lo que la nueva fecha de culminación del plazo sería el 17 de noviembre del 2022.

Con sentimientos de distinguida consideración.

Atentamente,

Documento firmado electrónicamente

Ing. Daniel Anibal Ramos Campaña
DIRECTOR DE OBRAS PUBLICAS

Referencias:

- GADPPZ-OBAS-PUBLICAS-2022-0258-O

Anexos:

- 257__informe_ampliación_de_plazo_docx-signed-signed0035672001658527160.pdf
- cronograma_reprogramado_8-signed.pdf
- ampliacion_consolidado_64-signed-signed.pdf



Oficio Nro. GADPPZ-OBRAS-PUBLICAS-2022-0314-O

Puyo, 03 de octubre de 2022

Copia:

Señorita Ingeniera Mayra Alexandra Romero Peña - **Analista de EECC 1 - /**

Funcionarios que participaron en este documento: --> Srta. Ing. Mayra Alexandra Romero Peña - Analista de EECC 1



Firmado electrónicamente por:
**DANIEL ANIBAL
RAMOS CAMPANA**



OFICIO N°: CCI-2022-290
Puyo, 26 de septiembre de 2022

Ingeniero
Daniel Ramos
ADMINISTRADOR DE CONTRATO

Presente.-

De mi consideración:

Dando continuidad al proceso de contratación de obras código **LICO-GADPPz-001-2021** cuyo objeto es la **"CONSTRUCCIÓN DEL PUENTE SOBRE EL RÍO PUYO, SECTOR PUYUPUNGO, PARROQUIA MADRE TIERRA, CANTÓN MERA, PROVINCIA DE PASTAZA"**, me permito entregar las observaciones a la planilla de costo más porcentaje realizadas mediante oficio Oficio Nro. **GADPPZ-OBRAS-PUBLICAS-2022-0303-O**.

Particular que comunico, para los fines pertinentes.

Atentamente.



Empleado electrónicamente por:
**MARCIA JANETH
LOPEZ PAREDES**

Ing. Marcia López
**PROCURADOR COMÚN CONSORCIO COLOVAL INGENIERÍA
FISCALIZACIÓN EXTERNA**

REABIDO
26/09/2022
Daniel Ramos

Informe de novedad

Contrato: CONSTRUCCIÓN DEL PUENTE SOBRE EL RIO PUYO, SECTOR PUYUPUNGO, PARROQUIA MADRE TIERRA, CANTÓN MERA, PROVINCIA DE PASTAZA.

Código de proceso: LICO-GADPPz-001-2021

Contratista: CONSORCIO ARKO

Representante legal de la contratista: Ing. Claudio Cayambe

Fiscalizador externo: CONSORCIO COLOVAL INGENIERÍA

Representante legal de la fiscalización externa: Ing. Marcia López

Administrador del contrato: Ing. Daniel Ramos

Director de Fiscalización: Ing. Álvaro Sosa

Fecha: 20 de septiembre del 2021

1 Antecedentes

Durante el proceso constructivo concerniente a las excavaciones de las torres se pudo evidenciar la particularidad de haber encontrado un estrato diferente al esperado según la estratigrafía descrita en los planos y el estudio pertinente.



Fotografía No. 1. Excavación para torre margen derecho.



Fotografía No. 2. Excavación para torre margen izquierdo.

Por tal motivo al desconocer las propiedades del estrato que recibiría la cimentación de las torres del puente, se realizó un estudio de suelos para determinar las propiedades físico mecánicas de los diferentes estratos y determinar si las cimentaciones planteadas son adecuadas o requieren algún tipo de intervención para su correcto funcionamiento.

2 Análisis

En lo referente al estrato que contiene la cimentación de la torre del margen derecho el estudio de suelos determina que es un estrato competente para recibir la cimentación de la torre, por lo cual se mantiene su diseño original.

En base al estudio de suelos, anexo al presente informe, se ha determinado la necesidad de reubicar el nivel de la cimentación de la torre de la margen izquierda del río, debido a que el estrato competente se encuentra a una profundidad de -2.00 m de la cota de cimentación del diseño original, además en dicha cota existe un afloramiento alto de nivel freático que debe ser evacuado técnicamente.

De las recomendaciones del estudio de suelos se acoge el criterio de protección de las cimentaciones de las torres mediante una barrera que garantice la estabilidad de las torres ante posibles eventos naturales o artificiales que podrían generar erosiones extremas en las riberas del río.

3 Planteamiento

La alternativa planteada para la torre del margen izquierdo se define en aumentar el largo de las columnas en 1.50 m, incorporar una viga de 60x120 cm en el intermedio de la cimentación y la viga de rasante, además incorporar un muro de 0.60 m de espesor en el cuadrante inferior de la torre entre la cimentación, las columnas y la viga de rasante.

La barrera de protección sugerida en el estudio de suelos para los dos márgenes del río se ha definido en utilizar la alternativa de muros enrocados hormigonados que varían su geometría según la ubicación y la margen del río además de muros de gavión para la parte superior de las protecciones.

Anexo al presente informe se encuentran los respaldos técnicos y los planos de las alternativas y propuestas planteadas.

4 Cantidades de obra

Las alternativas planteadas para solventar las diferentes particularidades encontradas en el proyecto, generan cantidades de obra que se ponen a consideración, para de estimarlo conveniente se desarrollen los análisis de precios unitarios que correspondan a los rubros descritos en las siguientes tablas.

RUBROS NUEVOS

TABLA DE DESCRIPCIÓN DE RUBROS, UNIDADES, CANTIDADES Y PRECIOS

| <u>No.</u> | <u>Rubro / Descripción</u> | <u>Unidad</u> | <u>Cantidad</u> |
|------------|----------------------------|---------------|-----------------|
| | PREPARACION | | |
| 1 | Muro de gavión | m3 | 286.00 |

EXEDENTES

TABLA DE DESCRIPCIÓN DE RUBROS, UNIDADES, CANTIDADES Y PRECIOS

| <u>No.</u> | <u>Rubro / Descripción</u> | <u>Unidad</u> | <u>Cantidad</u> |
|------------|--|---------------|-----------------|
| | PREPARACION | | |
| 4 | Excavacion para puentes (maquina) | m3 | 480.00 |
| 6 | Acero de refuerzo en barras $f_y=4200$ kg/cm2(en puentes) | kg | 13,000.00 |
| 12 | Hormigón estructural de cemento portland clase B $f_c=240$ kg/cm2 (columnas) | m3 | 1.68 |
| 13 | Hormigon estructural de cemento portland clase B $f_c=240$ kg/cm2(muros) | m3 | 171.03 |
| 15 | Hormigón estructural de cemento portland clase B $f_c=240$ kg/cm2 (vigas) | m3 | 5.76 |

CONTRATO COMPLEMENTARIO

TABLA DE DESCRIPCIÓN DE RUBROS, UNIDADES, CANTIDADES Y PRECIOS

| <u>No.</u> | <u>Rubro / Descripción</u> | <u>Unidad</u> | <u>Cantidad</u> |
|------------|--|---------------|-----------------|
| | PREPARACION | | |
| 1 | Enrocado de protección | m3 | 906.38 |
| 2 | Hormigón estructural de cemento portland clase B $f_c=240$ kg/cm2 (muro) | m3 | 304.54 |
| 3 | Malla geomembrana anclada | m2 | 467.37 |
| 4 | Abatimiento de nivel freatico con bomba | h | 755.00 |
| 5 | Tuberia de PVC serie 5 D=300mm (Trans.Instal y prueb) | m | 19.00 |

5 Conclusiones y recomendaciones.

Las modificaciones en la cota de cimentación de la torre de la margen izquierda y las protecciones de enrocado hormigonado y muros de gavión en las dos márgenes del río, nos brindan las garantías suficientes para que dichas torres no se vean comprometidas en caso de existir eventos de socavación extraordinaria en las riberas del río.

Se recomienda a la fiscalización analizar las propuestas planteadas y de ser procedente se realicen los trámites pertinentes para viabilizar dichas propuestas con el diseñador, gestionar su aprobación y proseguir con el proceso constructivo del proyecto.

Para los fines pertinentes se adjunta la documentación pertinente con las soluciones planteadas tanto impresa como en medio digital.

Atentamente,

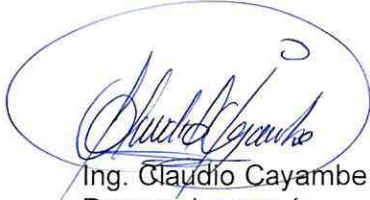

Ing. Claudio Cayambe
Procurador común
Consortio Arko



OFICIO Nº: CCI-2022-272
Puyo, 25 de agosto de 2022

Ingeniero
Claudio Cayambe
PROCURADOR COMÚN- CONSORCIO ARKO

Presente.-

De mi consideración:

Dando continuidad al proceso de contratación de obras cuyo objeto es la **"CONSTRUCCIÓN DEL PUENTE SOBRE EL RÍO PUYO, SECTOR PUYUPUNGO, PARROQUIA MADRE TIERRA, CANTÓN MERA, PROVINCIA DE PASTAZA"**, me permito solicitar por segunda ocasión, se subsanen las observaciones emitidas en el oficio OFICIO Nº: CCI-2022-270, respecto a la planilla de costo más porcentaje y la planilla de avance Nº11.

Se solicita subsanar las observaciones máximo en el término de 48 horas, caso contrario se aplicará la cláusula décima, numeral 2 del contrato:

10.2. MULTAS MODERADAS

Se sancionará al Contratista con multa del uno por mil (1X1000) diario, del valor total del Contrato, en caso que incurra en las siguientes acciones:

a) Por incumplimientos de órdenes impartidas por el Administrador y/o Fiscalizador Civil o Ambiental del Contrato.

Particular que comunico, para los fines pertinentes.

Atentamente.



Firmado electrónicamente por:
**MARCIA JANETH
LOPEZ PAREDES**

Ing. Marcia López
**PROCURADOR COMÚN CONSORCIO COLOVAL INGENIERÍA
FISCALIZACIÓN EXTERNA**

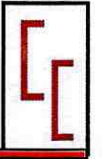

OFICIO N°: CCI-2022-270

Puyo, 20 de agosto de 2022

Ingeniero
Claudio Cayambe
PROCURADOR COMÚN- CONSORCIO ARKO

Presente.-

De mi consideración:

Dando continuidad al proceso de contratación de obras cuyo objeto es la **"CONSTRUCCIÓN DEL PUENTE SOBRE EL RÍO PUYO, SECTOR PUYUPUNGO, PARROQUIA MADRE TIERRA, CANTÓN MERA, PROVINCIA DE PASTAZA"**, me permito remitir las siguientes observaciones correspondientes a la planilla de costo más porcentaje:

- Se ha solicitado de manera interna que se estampen las firmas de responsabilidad en la planilla de costo más porcentaje, sin embargo, se ha hecho caso omiso, por lo que, solicito por escrito firmar la planilla respectiva (adjunto).

Además, solicito que se presente la planilla de avance #11, pues se remitió observaciones el día 10 de agosto y no han sido subsanadas hasta la fecha. Recuerde que dispone de 5 días término para realizar las correcciones pertinentes.

Si no se entrega la documentación pertinente en un plazo máximo de 48 horas a partir del día lunes 22 de agosto de 2022, se aplicará lo establecido en la cláusula décima del contrato.

Particular que comunico, para los fines pertinentes.

Atentamente.



Firmado electrónicamente por
**MARCIA JANETH
LOPEZ PAREDES**

Ing. Marcia López
**PROCURADOR COMÚN CONSORCIO COLOVAL INGENIERÍA
FISCALIZACIÓN EXTERNA**

Asunto: Planilla de Rubros Nuevos reingreso 1

Oficio ARKO 253 – 2021
Puyo, 15 de agosto de 2022

Ing. Marcia Lopez
FISCALIZADOR
DEL PROCESO LICO-GADPPz-001-2021

En su despacho. –

De mi consideración:

Reciba un cordial y afectuoso saludo, deseándole toda clase de éxitos en las funciones a usted encomendadas en beneficio de la correcta ejecución del proceso de contratación de obras, cuyo objeto es: **“CONSTRUCCIÓN DEL PUENTE SOBRE EL RÍO PUYO, SECTOR PUYUPUNGO, PARROQUIA MADRE TIERRA, CANTÓN MERA, PROVINCIA DE PASTAZA”**.

Por medio de la presente me permito realizar la entrega de la **PLANILLA DE RUBROS NUEVOS** del proyecto que tiene por nombre **“CONSTRUCCIÓN DEL PUENTE SOBRE EL RÍO PUYO, SECTOR PUYUPUNGO, PARROQUIA MADRE TIERRA, CANTÓN MERA, PROVINCIA DE PASTAZA”**, por lo antes expuesto SOLICITO la revisión y/o aprobación de ser el caso.

Particular que informo para los fines legales pertinentes

Atentamente



Firmado electrónicamente por:
CLAUDIO FERMIN
CAYAMBE
GULLCAPI

Ing. Claudio Cayambe
PROCURADOR COMÚN
CONSORCIO ARKO

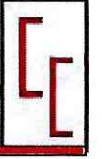

OFICIO N°: CCI-2022-266

Puyo, 10 de agosto de 2022

Ingeniero
Claudio Cayambe
PROCURADOR COMÚN- CONSORCIO ARKO

Presente.-

De mi consideración:

Dando continuidad al proceso de contratación de obras cuyo objeto es la **"CONSTRUCCIÓN DEL PUENTE SOBRE EL RÍO PUYO, SECTOR PUYUPUNGO, PARROQUIA MADRE TIERRA, CANTÓN MERA, PROVINCIA DE PASTAZA"**, me permito remitir las siguientes observaciones correspondientes a la planilla de costo más porcentaje:

- Para liquidar los trabajos realizados, se solicita presentar las facturas de compra de los siguientes materiales: piedra para gavión, malla de gaviones triple torsión y alambre N°12 para gaviones.
- Presentar la correspondencia pertinente de a la presente planilla.
- Presentar la documentación habilitante del IESS de los trabajadores del proyecto.

Particular que comunico, para los fines pertinentes.

Atentamente.



Firmado electrónicamente por:
**MARCIA JANETH
LOPEZ PAREDES**

Ing. Marcia López
**PROCURADOR COMÚN CONSORCIO COLOVAL INGENIERÍA
FISCALIZACIÓN EXTERNA**

Asunto: Planilla de Rubros Nuevos

Oficio ARKO 250 – 2021
Puyo, 5 de agosto de 2022

Ing. Marcia Lopez
FISCALIZADOR
DEL PROCESO LICO-GADPPz-001-2021

En su despacho. –

De mi consideración:

Reciba un cordial y afectuoso saludo, deseándole toda clase de éxitos en las funciones a usted encomendadas en beneficio de la correcta ejecución del proceso de contratación de obras, cuyo objeto es: **“CONSTRUCCIÓN DEL PUENTE SOBRE EL RÍO PUYO, SECTOR PUYUPUNGO, PARROQUIA MADRE TIERRA, CANTÓN MERA, PROVINCIA DE PASTAZA”**.

Por medio de la presente me permito realizar la entrega de la **PLANILLA DE RUBROS NUEVOS** del proyecto que tiene por nombre **“CONSTRUCCIÓN DEL PUENTE SOBRE EL RÍO PUYO, SECTOR PUYUPUNGO, PARROQUIA MADRE TIERRA, CANTÓN MERA, PROVINCIA DE PASTAZA”**, por lo antes expuesto SOLICITO la revisión y/o aprobación de ser el caso.

Particular que informo para los fines legales pertinentes

Atentamente



Firmado electrónicamente por:
CLAUDIO FERMIN
CAYAMBE
GUILCAPI

Ing. Claudio Cayambe
PROCURADOR COMÚN
CONSORCIO ARKO

Oficio ARKO 248 – 2021
Puyo, 31 de julio de 2022

Ing. Marcia Lopez
FISCALIZADOR
DEL PROCESO LICO-GADPPz-001-2021

En su despacho. –

De mi consideración:

Reciba un cordial y afectuoso saludo, deseándole toda clase de éxitos en las funciones a usted encomendadas en beneficio de la correcta ejecución del proceso de contratación de obras, cuyo objeto es: **“CONSTRUCCIÓN DEL PUENTE SOBRE EL RÍO PUYO, SECTOR PUYUPUNGO, PARROQUIA MADRE TIERRA, CANTÓN MERA, PROVINCIA DE PASTAZA”**.

Por medio de la presente me permito realizar la entrega del **ONCEAVO INFORME AMBIENTAL** que comprende el **Periodo del informe:** del 13 de julio al 31 de julio de 2022 del proyecto **“CONSTRUCCIÓN DEL PUENTE SOBRE EL RÍO PUYO, SECTOR PUYUPUNGO, PARROQUIA MADRE TIERRA, CANTÓN MERA, PROVINCIA DE PASTAZA”**.

Particular que informo para los fines legales pertinentes

Atentamente



Firmado electrónicamente por:
CLAUDIO FERMIN
CAYAMBE
GUILCAPI

Ing. Claudio Cayambe
PROCURADOR COMÚN
CONSORCIO ARKO



Oficio Nro. GADPPZ-OBRAS-PUBLICAS-2022-0258-O

Puyo, 22 de julio de 2022

Asunto: AMPLIACIÓN DE PLAZO DEL LA "CONSTRUCCIÓN DEL PUENTE SOBRE EL RÍO PUYO, SECTOR PUYOPUNGO, PARROQUIA MADRE TIERRA, CANTÓN MERA, PROVINCIA DE PASTAZA"

Ingeniero
Claudio Fermin Cayambe Guilcapi
CONTRATISTA

Ingeniera
Marcia Janeth Lopez Paredes
Procurador Común
CONSORCIO COLOVAL INGENIERIA
En su Despacho

De mi consideración:

21 de Julio del 2022 ojs

En atención al oficio CCI-2021-257, de fecha 21 de julio del 2021, suscrito por la fiscalización externa del proyecto "CONSTRUCCIÓN DEL PUENTE SOBRE EL RÍO PUYO, SECTOR PUYOPUNGO, PARROQUIA MADRE TIERRA, CANTÓN MERA, PROVINCIA DE PASTAZA", y en base a las Normas de Control Interno de la Contraloría General del Estado, además de la resolución Administrativa No. 004-GADPPZ-2022, artículo 1, pongo en su conocimiento que se acoge la recomendación de la fiscalización externa; de cuerdo a los argumentos técnicos y legales del informe de fiscalización anexo, para una ampliación de plazo de 64 (SESENTA Y CUATRO) DÍAS, y la implementación de una reprogramación, por lo que la nueva fecha de culminación del plazo sería el 17 de noviembre del 2022.

Con sentimientos de distinguida consideración.

Atentamente,

Documento firmado electrónicamente

Ing. Daniel Anibal Ramos Campaña
DIRECTOR DE OBRAS PUBLICAS

Anexos:

- ampliacion_consolidado_64-signed-signed.pdf
- cronograma_reprogramado_8-signed.pdf
- 257_informe_ampliacion_de_plazo_docx-signed-signed0035672001658527160.pdf

Copia:

Señora Licenciada Maria Fernanda Valle Lopez - Secretaria Ejecutiva 2 - / Señorita Ingeniera Mayra Alexandra Romero Peña - Analista de EECC 1 - /



Oficio Nro. GADPPZ-OBRAS-PUBLICAS-2022-0258-O

Puyo, 22 de julio de 2022



Firmado electrónicamente por:
**DANIEL ANIBAL
RAMOS CAMPANA**

11447-E
22/07/2022



OFICIO N°: CCI-2021-257

Puyo, 21 de julio de 2022

Ingeniero
Daniel Ramos
ADMINISTRADOR DE CONTRATO

Presente.-

Dando continuidad al proceso de contratación de obras código **LICO-GADPPz-001-2021** cuyo objeto es la **"CONSTRUCCIÓN DEL PUENTE SOBRE EL RÍO PUYO, SECTOR PUYUPUNGO, PARROQUIA MADRE TIERRA, CANTÓN MERA, PROVINCIA DE PASTAZA"**, y en respuesta a sumilla en oficio ARKO 241-2021, con fecha 21 de julio de 2022, donde el consorcio contratista solicita 64 días de ampliación de plazo y una nueva reprogramación, me permito RECOMENDAR la solicitud en base al informe de fiscalización adjunto.

Particular que comunico, para los fines pertinentes.

Atentamente.



Firmado electrónicamente por:
**MARCIA JANETH
LOPEZ PAREDES**

Ing. Marcia López
PROCURADOR COMÚN CONSORCIO COLOVAL INGENIERÍA

Adjunto:
Informe de fiscalización.

Quiroz
11447-E
22/07/2022

Ing. Daniel Ramos
ADMINISTRADOR DE CONTRATO

Reciba un cordial y afectuoso saludo, deseándole toda clase de éxitos en las funciones a usted encomendadas en beneficio de la correcta ejecución del proceso de contratación de obras código LICO-GADPPz-001-2021 cuyo objeto es la “**CONSTRUCCIÓN DEL PUENTE SOBRE EL RÍO PUYO, SECTOR PUYUPUNGO, PARROQUIA MADRE TIERRA, CANTÓN MERA, PROVINCIA DE PASTAZA**”.

Adjunto a la presente sírvase encontrar el **INFORME DE SOLICITUD DE APROBACIÓN DE REPROGRAMACIÓN Y AMPLIACIÓN DE PLAZO**, en la cual se detallará y especificara los justificativos para **SOLICITAR** de la manera más atenta la **AMPLIACIÓN DE PLAZO** del proyecto “**CONSTRUCCIÓN DEL PUENTE SOBRE EL RÍO PUYO, SECTOR PUYUPUNGO, PARROQUIA MADRE TIERRA, CANTÓN MERA, PROVINCIA DE PASTAZA**”.

Por la favorable que se le dé al presente anticipo mis más sinceros agradecimientos.

Atentamente



Firmado electrónicamente por:
**CLAUDIO FERMIN
CAYAMBE
GUILCAPI**

ING. CLAUDIO CAYAMBE
PROCURADOR COMÚN CONSORCIO ARKO

Adjunto: correo electrónico realizado por gerencia@multicables.com.ec **4hojas**

Contrato 5 hojas

Correspondencia 13 hojas

Reprogramación Nro. 8 2hojas

INFORME DE SOLICITUD DE APROBACIÓN DE REPROGRAMACIÓN Y AMPLIACIÓN DE PLAZO.

Puyo, 21 de julio de 2022

1. ANTECEDENTES

El 01 de junio de 2021, se suscribe el contrato de licitación de obra "CONSTRUCCIÓN DEL PUENTE SOBRE EL RÍO PUYO SECTOR PUYUPUNGO, PARROQUIA MADRE TIERRA, CANTÓN MERA, PROVINCIA DE PASTAZA" LICO-GADPPz-001-2021, entre el Gobierno Autónomo Descentralizado Provincial de Pastaza, representado legalmente por el Ing. Jaime Patricio Guevara Blaschke, Prefecto Provincial y el Consorcio Arko, representado legalmente por el Ing. Claudio Fermín Cayambe Gullcapi en calidad de Procurador sindico del consorcio.

El presente contrato tiene contrato contempla un plazo de 365 días, contados a partir de la notificación de que el anticipo se encuentra disponible, por un valor de \$1'581.633,7243 (UN MILLÓN QUINIENTOS OCHENTA Y UN MIL SEISCIENTOS TREINTA Y TRES CON 7243/100)

2. ANALISIS DE PLAZOS

| | |
|---|--------------------------|
| Fecha de suscripción de contrato | 01 de junio de 2021 |
| Monto de contrato | 1'581.633,7243 |
| Plazo de contrato | 365 días |
| Fecha de notificación de anticipo | 5 de julio de 2021 |
| Fecha de inicio del contrato | 6 de julio de 2021 |
| Fecha de fin de contrato | 5 de julio de 2022 |
| Fecha de suspensión de Plazo | 3 de mayo de 2022 |
| Fecha de inicio C. Complementario | 3 de mayo de 2022 |
| Fecha de fin C. Complementario | 16 de junio de 2022 |
| Suspensión C. Principal (C. Complementario) | 45 días |
| Suspensión C. Principal (Paro Nacional) | 14 días |
| Suspensión C. Principal (Recepción C. Complementario) | 12 días |
| Fecha de reinicio del contrato Principal | 13 de julio de 2022 |
| Días de suspensión | 71 días |
| Nueva fecha fin de plazo | 14 de septiembre de 2022 |

Tabla Nro1.- PLAZOS REPROGRAMACIÓN 7**3. ANALISIS**

A los 6 días del mes de agosto de 2021 se suscribe el CONTRATO CIVIL PARA EL SUMINISTRO DE CABLES Y ELEMENTOS DE SUSPENSIÓN PARA PUENTES DEL PUENTE SOBRE EL RÍO PUYO PASO A LA COMUNIDAD PUYUPUNGO, CANTON MERA, PROVINCIA DE PASTAZA. entre el CONSORCIO ARKO y MULTICABLES DEL ECUADOR S.S. MULTICAB.

En el siguiente cuadro se identifica claramente las cantidades, unidades y costos, con el cual se realizará el pago.

| Und | Cod | Medida | DESCRIPCIÓN | Valor Unitario | Valor Total |
|-----|-------|--------|--|----------------|-------------|
| und | MO | 1" | Sokets constituido en Acero AISI-4140 bajo geometría del diseñador | 210.00 | 9660.00 |
| und | R-106 | 1" | Sokets abierto USA certificado cónico con Pin. Acero A-148 | 230.00 | 10580.00 |
| und | MO | 21/2" | Sokets constituido en Acero A-148 bajo geometría del diseñador | 2450.00 | 39200.00 |
| mts | CAGX | 21/2" | Cable de acero alma de acero 6x36 galvanizado carga de Ruptura Garantizada 301 Ton | 56.00 | 52192.00 |
| mts | CAGX | 1" | Cable de acero alma de acero 6x26 galvanizado Cable CELIT HALAT | 14.00 | 2492.00 |
| und | MO | 1" | Empotramiento de cable a Sokets - AISI-4140 en ZINC 100% | 55.00 | 5060.00 |
| und | MO | 21/2" | Empotramiento de cable a Sokets - A-148 en ZINC 100% | 160.00 | 2560.00 |
| und | | | Transporte obra | 800.00 | 800.00 |
| | | | | TOTAL | 122544.00 |
| | | | | 12 % de IVA | 14705.28 |
| | | | | TOTAL | 137249.28 |

El inicio del plazo contractual entre CONSORCIO ARKO y MULTICABLES DEL ECUADOR S.S. MULTICAB. Se da el 9 de agosto de 2021, entre las partes se han establecido fechas para las entregas de cada producto contratado el cual se indica a continuación:

| Cronograma de Entregas | | |
|---|--------------|-------------------------|
| Descripcion | Plazo (dias) | Fecha maxima de entrega |
| Inicio de plazo contractual | | 09/08/2021 |
| Entrega Sockets constituido en Acero A-148 bajo geometría del diseñador | 60 | 08/10/2021 |
| Entrega Sockets constituido en Acero AISI-4140 bajo geometría del diseñador | 90 | 06/01/2022 |
| Entrega Sockets abierto USA certificado cónico con Pin. Acero A-148 | 30 | 05/02/2022 |
| Entrega Cable para pendola de 1" de acero alma de acero 6x26 galvanizado Cable CELIT HALAT (Incluye prueba de resistencia y elongacion) | 20 | 25/02/2022 |
| Entrega de cables principales de 2 1/2" de alma de acero 6x36 carga de rotura 301ton (Incluye prueba de resistencia y elongacion) | 10 | 07/03/2022 |
| Empotramiento de cables principales y de pendolas a sockets en ZINC 100% | 30 | 06/04/2022 |
| | 240 | |

La entrega de los Sockets constituidos en Acero A+148 bajo geometría del diseñador y los Sockets constituidos en Acero AISI-4140 bajo geometría del diseñador fueran entregadas antes de las fechas máximas de entrega los primeros el 06 de octubre de 2021 y los segundos el 05 de enero de 2022.

Mediante oficio ARKO MC-007-2022, de fecha 14 de enero de 2022, suscrito por el Consorcio Arko se solicita a Multicables del Ecuador S.A. información del estado de proceso de entrega de los ítems relacionados a cables:

- Cable para péndola de 1" de acero alma de acero 6x26 galvanizado Cable Celit halat (incluye prueba de resistencia y elongación).
- Cables principales de 2 ½" de alma de acero 6x36 carga de rotura 301ton (incluye prueba de resistencia y elongación).

Con oficio PY NO. -150 de fecha 15 de enero de 2022, Multicables del Ecuador da contestación al oficio ARKO MC-007-2022, en el cual manifiesta que con respecto a los cables de acero de 1" estos serán entregados en la fecha y lugar acordados. Mientras que en el caso del acero de 2 ½" se explica que de momento la entrega se encuentra retrasada ya que los turnos de zarpe de las navieras se han postergado a nivel mundial y en especial del puerto de Hamburgo.

Adjunto al presente se anexa la carta de la Naviera en cual se detallan los problemas de espacio, turnos de zarpe y complicaciones logísticas, se debe tener presente que el viaje dura en condiciones favorables aproximadamente 45 días.

Multicables del Ecuador S.A. solicita una extensión de plazo en la entrega debido al percance de fuerza mayor.

Mediante Oficio ARKO MC014-2022 de fecha 18 de febrero de 2022, se solicita a Multicables de Ecuador S.A. una fecha estimada de entrega de los elementos de cables de acero de 2 ½" , en vista que el pazo de entrega está próximo a vencer, de igual manera el cronograma de actividades de avance de obra se ve directamente afectado por la ausencia de este elemento, por lo cual es menester tratar este tema con fiscalización externa y administración de contrato con el fin de dar solución al tema de los plazos de la obra.

Mediante oficio PY No. -158, de fecha 21 de febrero de 2022 suscrito por Multicables del Ecuador S.A. al Consorcio Arko, informa que lamentablemente con respecto a la entrega del cable de acero de alma de acero de 2 ½" construcción 6x36 galvanizado de la cual el 21 de enero de 2022 se notifico con respecto a un retraso en la embarcación de este producto. Como es de conocimiento publico se ha desatado una guerra entre Rusia y Ucrania, este conflicto ha provocado el retraso de la salida programada de muchas embarcaciones incluida la que realiza la logística del mencionado cable, por lo tanto, en base a la notificación que nos hace llegar la embarcadora, solicitamos se tome en cuenta la imposibilidad de dar una fecha concreta para la llegada del cable.

Mediante oficio PY180, la empresa Multicables ecuador S.A comunica al Consorcio Arko, que los cables de alma de acero de 2 ½" construcción 6x36 galvanizado, arribarán al país alrededor del 5 de septiembre de 2022, y aproximadamente el 10 de septiembre de 2022 estarán desaduanados.

Los cables de 2 ½" estarán en el sitio de implantación del proyecto: CONSTRUCCIÓN DEL PUENTE SOBRE EL RÍO PUYO SECTOR PUYUPUNGO, PARROQUIA MADRE TIERRA, CANTÓN MERA, PROVINCIA DE PASTAZA, el día 15 de septiembre de 2022.

Debido a las situaciones de fuerza mayor o caso fortuito que se han desarrollado con respecto a la guerra y la dificultad en los puertos navieros para transportar todo tipo de materiales e insumos.

Hasta el mes de junio de 2022 existe un avance del 55.87%, quedando pendiente por ejecutar 44.13%; de este porcentaje el 30.39% corresponde a rubros relacionados directamente al suministro e instalación de cables y el 13.74% a accesos, suministro y fabricación de aceros estructurales y señalética. Es por ello que se solicita una reprogramación del Cronograma lo cual a su vez desencadenaría en una Ampliación de Plazo.

La reprogramación propuesta contempla la ejecución de los rubros concernientes a suministro y fabricación de aceros estructurales, accesos y señalética en los meses de julio y agosto que representan un porcentaje del 31.14% del porcentaje total por ejecutarse (44.13). Mientras que en los meses de septiembre, octubre y noviembre se ejecutara el 68.86% que serian los rubros ligados al montaje de cables.

Para poder dar cumplimiento a la reprogramación propuesta es necesaria y fundamental la ampliación de 64 días al plazo establecido.

Adjunto al presente se anexa la reprogramación propuesta.

A continuación, sírvase a encontrar la Tablas de fechas considerando la reprogramación y ampliación de plazo.

| | |
|---|--------------------------|
| Fecha de suscripción de contrato | 01 de junio de 2021 |
| Monto de contrato | 1'581.633,7243 |
| Plazo de contrato | 365 días |
| Fecha de notificación de anticipo | 5 de julio de 2021 |
| Fecha de inicio del contrato | 6 de julio de 2021 |
| Fecha de fin de contrato | 5 de julio de 2022 |
| Fecha de suspensión de Plazo | 3 de mayo de 2022 |
| Fecha de inicio C. Complementario | 3 de mayo de 2022 |
| Fecha de fin C. Complementario | 16 de junio de 2022 |
| Suspensión C. Principal (C. Complementario) (A) | 45 días |
| Suspensión C. Principal (Paro Nacional) (B) | 14 días |
| Suspensión C. Principal (Recepción C. Complementario) (C) | 12 días |
| Fecha de reinicio del contrato Principal | 13 de julio de 2022 |
| Días de suspensión (A)+ (B)+ (C) | 71 días |
| Nueva fecha fin de plazo | 14 de septiembre de 2022 |
| Reprogramación y Ampliación de plazo | |
| Días de Ampliación Plazo | 64 días |
| Nueva fecha de fin de plazo | 17 de noviembre de 2022 |

Tabla Nro2.- PLAZOS REPROGRAMACIÓN 8

CONCLUSIONES Y RECOMENDACIONES.

- La Guerra existente entre Rusia y Ucrania ha provocado el retraso en la salida de varias embarcaciones a nivel mundial, sin poder estimar una fecha aproximada para la llegada de las embarcaciones a los países.
- Según el Código Civil, Art. 30.- Se llama fuerza mayor o caso fortuito, el imprevisto al que no es posible resistir, como un naufragio, un terremoto, el apresamiento de enemigos,

- los actos de autoridad ejercidos por un funcionario público, etc.
- En las **NORMAS DE CONTROL INTERNO DE LA CONTRALORIA GENERAL DEL ESTADO**, Art. 408-27 Prorrogas de plazo se establece que es motivo de ampliación de plazo "Falta de materiales de construcción o equipos a incorporar en el mercado nacional o internacional".
 - Según el contrato de Licitación de Obras, LICO-GADPPZ-001-2021, la cláusula Novena: Prorrogas de Plazo establece:
9.1 La contratante prorrogará el plazo total o los plazos parciales en los siguientes casos, y siempre que el contratista así lo solicite, por escrito, justificando los fundamentos de aquella, dentro de las cuarenta y ocho horas subsiguientes a la fecha de producido el hecho que motiva la solicitud.
a) Por causas de fuerza mayor o caso fortuito aceptado como tales por el Contratante. El Contratista tiene la responsabilidad de actuar con toda la diligencia razonable para superar la imposibilidad producida por causa de fuerza mayor o caso fortuito. En estos casos, el plazo se prorrogará por un periodo igual al tiempo de duración de las causas indicadas.
b) Por suspensiones ordenadas por el Contratante y que no se deban a causas imputables al Contratista.
Cuando las prórrogas de plazo modifiquen el plazo total, se necesitará la autorización de la máxima autoridad de la Entidad Contratante.
 - Multicables del Ecuador S.A. informa que el 21 de septiembre de 2022, entregará los cables principales de 2 ½" de alma de acero 6x36., en el sitio de implantación del proyecto: **CONSTRUCCIÓN DEL PUENTE SOBRE EL RÍO PUYO SECTOR PUYUPUNGO, PARROQUIA MADRE TIERRA, CANTÓN MERA, PROVINCIA DE PASTAZA.**
 - En base al presente informe, se solicita a la ADMINISTRACIÓN, otorgar una **REPROGRAMACIÓN Y AMPLIACIÓN DE PLAZO** por 64 días, debido a las razones antes expuestas en el numeral de 3. ANALISIS., dado que se considera un evento de fuerza mayor o caso fortuito. Con la finalidad de dar cumplimiento al objeto de contrato.
 - De darse una respuesta favorable a la solicitud de Reprogramación y Ampliación de plazo enmarcaría a partir del 13 de julio de 2022, y la nueva fecha de finiquito del proyecto sería el 17 de noviembre de 2022, como se observa en la **Tabla Nro2.- PLAZOS REPROGRAMACIÓN 8**

Atentamente:



Firmado electrónicamente por:
**CLAUDIO FERMIN
CAYAMBE
GUILCAPI**

ING. CLAUDIO CAYAMBE

PROCURADOR COMÚN CONSORCIO ARKO

| | | | | | | | | | | | |
|----|--|---------------|-----------------|-----------------|-----------------|-----------------|--|--|-------------|--|-------------|
| 37 | Pintura de acero estructural | | | | | | | | | | 30102.68520 |
| 38 | Junta JNA-52 | | | | | | | | | | 2 |
| | ACCESOS | | | | | | | | | | 2582.54000 |
| 39 | Desbroce, desbosque y limpieza - acceso | 0.67 | | | | | | | | | |
| | | 384.69390 | | | | | | | | | |
| 40 | Replanteo y nivelación a nivel de asfalto | 0.42 | | | | | | | | | |
| | | 191.93580 | | | | | | | | | |
| 41 | Excavación a máquina para accesos | 275.14 | | | | | | | | | |
| | | 599.80520 | | | | | | | | | |
| 42 | Excavación para cunetas y encauzamiento | 233.01 | | | | | | | | | |
| | | 782.91360 | | | | | | | | | |
| 43 | Excavación y relleno para estructuras menores | 52 | | | | | | | | | |
| | | 1116.96000 | | | | | | | | | |
| 44 | Limpieza de derrumbes | 667.84 | | | | | | | | | |
| | | 1128.64960 | | | | | | | | | |
| 45 | Hormigón para cunetas (fc=180 Kg/cm2) | | | | | | | | 91.79 | | |
| | | | | | | | | | 17449.27900 | | |
| 46 | Material pétreo de mejoramiento (minada, cargada y regada) | 4629.265 | | | | | | | 4629.265 | | |
| | | 16063.54955 | | | | | | | 16063.54955 | | |
| 47 | Material de subbase clase 3 | | | | | | | | 747.05 | | |
| | | | | | | | | | 8322.13700 | | |
| 48 | Material de base clase 2 | | | | | | | | 443.78 | | |
| | | | | | | | | | 7819.40360 | | |
| 49 | Transporte material de desalojo | 275.14 | | | | | | | | | |
| | | 288.89700 | | | | | | | | | |
| 50 | Transporte de material pétreo de mejoramiento | 178689.635 | | | | | | | 178689.635 | | |
| | | 39311.71970 | | | | | | | 39311.71970 | | |
| 51 | Transporte de material de subbase clase 3 | | | | | | | | 28836.28 | | |
| | | | | | | | | | 9515.97240 | | |
| 52 | Transporte de material de base clase 2 | | | | | | | | 17130.06 | | |
| | | | | | | | | | 7537.22640 | | |
| 53 | Asfalto RC-250, para imprimación | | | | | | | | | | 4738.16 |
| | | | | | | | | | | | 4216.96240 |
| 54 | C. rodadura hormigón asf. Mezclado en planta, e=2" | | | | | | | | | | 3384.4 |
| | | | | | | | | | | | 33031.74400 |
| 55 | Marcas en pavimento | | | | | | | | | | 1692.2 |
| | | | | | | | | | | | 778.41200 |
| 56 | Señales ecologicas (2.40mx1.20m) | | | | | | | | 2 | | |
| | | | | | | | | | 561.18000 | | |
| 57 | Señales informativas (2.40mx1.20m) | | | | | | | | 4 | | |
| | | | | | | | | | 1122.36000 | | |
| 58 | Señales reglamentarias (0.75mx0.75m) | | | | | | | | 10 | | |
| | | | | | | | | | 899.30000 | | |
| 59 | Señales preventivas (0.75mx0.75m) | | | | | | | | 10 | | |
| | | | | | | | | | 899.30000 | | |
| | PARTICIPACION CIUDADANA | | | | | | | | | | |
| 65 | Comunicados radiales | | | | | | | | | | 270 |
| | | | | | | | | | | | 1620.00000 |
| | ACABADOS ARTISTICOS | | | | | | | | | | |
| 66 | Canal tol galv h=15cm, a=15cm desarr. 60 cm | | | | | | | | | | 139.52 |
| | | | | | | | | | | | 1580.76160 |
| 67 | Cubierta de galvalumen mini troquelado curvo e=0.40 mm | | | | | | | | | | 491.7 |
| | | | | | | | | | | | 10497.79500 |
| 68 | Pintura artistica tipo serpiente | | | | | | | | | | 830.73 |
| | | | | | | | | | | | 13291.68000 |
| 69 | Escultura de cabeza de serpiente | | | | | | | | | | 2 |
| | | | | | | | | | | | 16416.70000 |
| | INVERSION MENSUAL | 59,869.12435 | 157,432.31645 | 151,032.12140 | 169,565.25600 | 160,045.24200 | | | | | |
| | AVANCE MENSUAL (%) | 3.79 | 9.95 | 9.55 | 10.72 | 10.12 | | | | | |
| | INVERSION ACUMULADA | 943,558.78845 | 1,100,991.10490 | 1,252,023.22630 | 1,421,588.48230 | 1,581,633.72430 | | | | | |
| | AVANCE ACUMULADO (%) | 59.66 | 69.61 | 79.16 | 89.88 | 100.00 | | | | | |



Firmado electrónicamente por:
CLAUDIO FERMIN
CAYAMBE
GUILCAPI

ING. CLAUDIO CAYAMBE
 CONSORCIO ARKO
 PROCURADOR COMÚN
 CONTRATISTA



consorcio arko <consorcioarko@gmail.com>

CARTA NAVIERA

1 mensaje

Gerencia <gerencia@multicable.com.ec>

21 de julio de 2022, 11:45

Para: consorcioarko@gmail.com

Cc: Tecnicos Multicable <tecnicos@multicable.com.ec>, claudiocayambe@gmail.com

Estimados

Consortio ARKO

Por favor tomar en cuenta el oficio No. 180 y Carta Naviera con aviso de llegada a puerto de Guayaquil del cable 2-1/2" contratado por ustedes.

Saludos.

ATENTAMENTE @

PABLO LEON

Gerente General

Mail: gerencia@multicable.com.ec

Teléfono 2800280 / 0998534100 / 06288-1169

Thank you for choosing MULTICABLE DEL ECUADOR S.A

www.Multicable.com.ec

Distribuidor para el pais de Marcas Elites en el MUNDO



the Crosby group, inc.

Severstal

CMK
COLUMBUS MCKINNON
CORPORATION

ATACON

TECNOTEXTIL
SOLUCIONES EN MANIPULACIÓN



CONSULTE AS PROMOÇÕES DO MÊS
PARA A NOSSA LÍNEA DE MANILHAS



YOKE POWERED BY
SAP



BEZABALA

2 adjuntos



Consortio Arko..pdf
199K



CARTA NUEVO ETA.pdf
228K



Quito, julio 19 de 2022

Señores
MULTICABLE DEL ECUADOR S.A. MULTICAB.
Ciudad.

B/L: QDEF2205006A
CNEE: MULTICABLE DEL ECUADOR S.A. MULTICAB.
CONTENEDORES: CSNU6956987 / MNBU4283875

Estimado Cliente,

Por medio de la presente, comunicamos a usted que debido a la situación que atraviesa el comercio internacional, sus embarques provenientes de Europa que contienen Cable de Acero, Contrato ARKO, se han visto afectados con retrasos en el cronograma establecido al momento del zarpe.

Debido a lo antes indicado, la Motonave LICA MAERSK 224W realizó un CUT AND RUN en el puerto de Lisboa, forzando la nave a terminar operaciones y zarpar sin completar las operaciones de descarga y embarque; Debido a lo antes indicado los contenedores CSNU6956987 / MNBU4283875 se mantienen a bordo de la nave para su retorno al puerto de Lisboa y se conecte todas las unidades.

- *CONTENEDORES CSNU6956987 / MNBU4283875 están siendo programado para embarque **MN ELEFThERIA 141W** ETA GYE 5/SEPTIEMBRE/2022.*

Particular que no responde a nuestro servicio regular y comunicamos a ustedes para los fines pertinentes.

Atentamente,

GMP
LOGISTICSWORLD

Dpto. Operaciones
Operaciones@gmplogisticsworld.com



MULTICABLE S.A. DEL ECUADOR

Quito, 20 de julio del 2022
PY No.-180

Señores:
CONSORCIO ARKO
Ing. Claudio Cayambe.
Procurador.

Presente.-

Por medio de la presente solicito se tome en cuenta que según comunicado adjunto de la Naviera a través del Operador Logístico a cargo de la Transportación de los contenedores que traen el cable de 2-1/2" detallado en el contrato mantenido con ustedes, los mismos son identificados con el detalle: CONTENEDORES CSNU6956987 / MNBU4283875 están siendo programado para arribo a Puerto Guayaquil Cod. MN ELEFThERIA 141W ETA GYE para la fecha 5/SEPTIEMBRE/2022.

En base a la información mencionada debo indicar que los tramites de DESADUANIZACION, logística de transporte al sitio de entrega (Puyupungo), estos tomaran unos 10 días calendario, para fines de programar la entrega de los materiales el 15/SEPTIEMBRE/2022.

En espera de su consideración e información a quien corresponda, me despido.

Atentamente,

Pablo León.
GERENTE GENERAL
MULTICABLE DEL ECUADOR

MULTICABLE S.A.
DEL ECUADOR



ELABORACION

theCrosbygroup inc.



BEZABALA, S.A.
cables y elevación



MATRIZ QUITO: Eucallptos E7-105 y Av. Eloy Alfaro
TELF'S.: (593-2) 2800452 / 2807546 / 2800280 • CEL.: 099 8534100 / 098 7984845
ventasalmacon@multicable.com.ec / multicable@panchonel.net / ventas@multicable.ec

COCA: Av. Alejandro Labaka S/N y entre Uvillas y Piñas
TELF'S.: (593-6) 288169 / 28871803 • CEL.: 099 5379455
ventascoca@multicable.com.ec / logistica@multicable.ec

CONTRATO CIVIL PARA EL SUMINISTRO DE CABLES Y ELEMENTOS DE SUSPENSIÓN PARA PUENTES DEL PUENTE SOBRE EL RIO PUYO PASO A LA COMUNIDAD PUYUPUNGO, CANTÓN MERA, PROVINCIA DE PASTAZA.

En la ciudad de Puyo, cantón y provincia de Pastaza, a los SEIS días del mes de Agosto de 2021, a la suscripción del presente contrato civil de suministro de cables y elementos de suspensión para puentes, comparecen, por una parte, el **CONSORCIO ARKO** con RUC 1691728125001, a quien llamaremos el "**CLIENTE**"; siendo el PROCURADOR COMUN el señor Ing. CLAUDIO FREMIN CAYAMBE GUILCAPI con C.I. 160046272-3 y, por otra parte, **MULTICABLES DEL ECUADOR S.A. MULTICAB** siendo el GERENTE GENERAL el señor Ing. PABLO ANIBAL LEON NIETO con C.I. 170721640-2, en calidad de "**PROVEEDOR**"

Los comparecientes son ecuatorianos, mayores de edad, domiciliados en la Provincia: PASTAZA cantón: MERA Parroquia: SHELL Calle: AV BOBONAZA Numero: S/N Intersección: LUIS CARRION Referencia: CASA ESQUINERA DE 4 PISOS el **CLIENTE**, y en la Provincia: PICHINCHA Cantón: QUITO Parroquia: CARCELEN Calle: EUCALIPTOS Numero: E7-105 Intersección: ELOY ALFARO, el **PROVEEDOR**; en goce pleno de sus capacidades civiles para contratar y obligarse, quienes libre y voluntariamente convienen en celebrar este **CONTRATO CIVIL PARA EL SUMINISTRO DE CABLES Y ELEMENTOS DE SUSPENSIÓN PARA PUENTES DEL PUENTE SOBRE EL RIO PUYO PASO A LA COMUNIDAD PUYUPUNGO, CANTON MERA, PROVINCIA DE PASTAZA**, con sujeción a las declaraciones y estipulaciones contenidas en las siguientes cláusulas:

CLAUSULA PRIMERA. - ANTECEDENTES:

1.1. El **CONSORCIO ARKO** requiere contratar el suministro de materiales, de **MULTICABLE DEL ECUADOR SA**, para el **SUMINISTRO DE CABLES Y ELEMENTOS DE SUSPENSIÓN PARA PUENTES DEL PUENTE SOBRE EL RIO PUYO PASO A LA COMUNIDAD PUYUPUNGO, CANTÓN MERA, PROVINCIA DE PASTAZA**, cumpliendo todas las normas y reglas de seguridad industrial específicas y generales aplicables al trabajo en ejecución. Dicho puente se encuentra ubicado a 25 kilómetros desde la ciudad de Puyo hacia la comunidad Puyupungo, cantón Mera y provincia de Pastaza.

1.2. La empresa **MULTICABLE DEL ECUADOR SA**, declara tener amplia experiencia en el suministro de cables y elementos de suspensión para puentes; cumpliendo todas las normas y reglas de seguridad industrial específicas y generales aplicables a los materiales a proveer, por lo que ha propuesto su contingente lícito e independiente al **CONSORCIO ARKO**.

CLAUSULA SEGUNDA. - OBJETO DEL CONTRATO: El **CONSORCIO ARKO** contrata a La empresa **MULTICABLE DEL ECUADOR SA**, mismo que se compromete y obliga a suministrar los materiales a favor del **CLIENTE**, en forma totalmente autónoma, utilizando sus

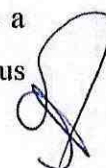

propios medios y herramientas e independencia administrativa, técnica, legal y financiera, dentro del plazo de duración, lugar y demás condiciones establecidas en este contrato y sus adendum, del **SUMINISTRO DE CABLES Y ELEMENTOS DE SUSPENSION PARA PUENTES DEL PUENTE SOBRE EL RIO PUYO PASO A LA COMUNIDAD PUYUPUNGO, CANTÓN MERA, PROVINCIA DE PASTAZA**, de conformidad y requerimiento con los suministros y elementos de suspensión de puente que se le proporcione. El **PROVEEDOR** declara que está en la capacidad de celebrar el presente contrato, en virtud de que está familiarizado con la materia indicada en el mismo, en los términos y condiciones que precisa el **CLIENTE**.

EN EL SIGUIENTE CUADRO SE IDENTIFICAN CLARAMENTE LAS CANTIDADES, UNIDADES Y COSTOS, CON EL CUAL SE REALIZARÁ EL PAGO.

| Und | Cod | Medida | DESCRIPCIÓN | Valor Unitario | Valor Total |
|-----|-------|--------|--|----------------|-------------|
| und | MO | 1" | Sokets constituido en Acero AISI-4140 bajo geometría del diseñador | 210.00 | 9660.00 |
| und | R-106 | 1" | Sokets abierto USA certificado cónico con Pin. Acero A-148 | 230.00 | 10580.00 |
| und | MO | 2 1/2" | Sokets constituido en Acero A-148 bajo geometría del diseñador | 2450.00 | 39200.00 |
| mts | CAGX | 2 1/2" | Cable de acero alma de acero 6x36 galvanizado carga de Ruptura Garantizada 301 Ton | 56.00 | 52192.00 |
| mts | CAGX | 1" | Cable de acero alma de acero 6x26 galvanizado Cable CELIT HALAT | 14.00 | 2492.00 |
| und | MO | 1" | Empotramiento de cable a Sokets - AISI-4140 en ZINC 100% | 55.00 | 5060.00 |
| und | MO | 2 1/2" | Empotramiento de cable a Sokets - A-148 en ZINC 100% | 160.00 | 2560.00 |
| und | | | Transporte obra | 800.00 | 800.00 |
| | | | | TOTAL | 122544.00 |
| | | | | 12 % de IVA | 14705.28 |
| | | | | TOTAL | 137249.28 |

CLAUSULA TERCERA. – PLAZO DE DURACIÓN: El plazo de construcción del presente contrato es de 240 días contados a partir de la suscripción del presente contrato y la efectivización del anticipo, y sólo podrá extinguirse una vez que las labores materia del mismo hayan sido recibidas a entera satisfacción, o de acuerdo entre las partes. En cualquier momento con anterioridad al vencimiento de este plazo, previo común acuerdo y por escrito de las partes, este contrato podrá ser renovado por el plazo suplementario que las partes acuerden. Se adjunta cuadro de entrega.

| Cronograma de Entregas | | |
|---|--------------|-------------------------|
| Descripcion | Plazo (dias) | Fecha maxima de entrega |
| Inicio de plazo contractual | | 09/08/2021 |
| Entrega Sockets constituido en Acero A-148 bajo geometría del diseñador | 60 | 08/10/2021 |
| Entrega Sockets constituido en Acero AISI-4140 bajo geometría del diseñador | 90 | 06/01/2022 |
| Entrega Sockets abierto USA certificado cónico con Pin. Acero A-148 | 30 | 05/02/2022 |
| Entrega de cables principales de 2 1/2" de alma de acero 6x36 carga de rotura 301ton (Incluye prueba de resistencia y elongacion) | 20 | 25/02/2022 |
| Entrega Cable para pendola de 1" de acero alma de acero 6x26 galvanizado Cable CELIT HALAT (Incluye prueba de resistencia y elongacion) | 10 | 07/03/2022 |
| Empotramiento de cables principales y de pendolas a sockets en ZINC 100% | 30 | 06/04/2022 |
| | 240 | |

CLAUSULA CUARTA. - PAGO: Las partes libre y voluntariamente acuerdan determinar el pago por los cables y elementos de suspensión de puente, lo siguiente: el **CLIENTE, CONSORCIO ARKO** pagará al **PROVEEDOR, Empresa MULTICABLE DEL ECUADOR SA**, por la gestión que asume en el presente contrato acuerdan la suma de: **\$137.249,28 USD, CIENTO TREINTAY SIETE MIL DOSCIENTOS CUARENTA Y NUEVE CON 28/100 DOLARES DE LOS ESTADOS UNIDOS DE AMERICA. ICLUIDO EL IVA.**

CLAUSULA QUINTA. - FORMA DE PAGO: El **CLIENTE** cancelará al **PROVEEDOR** de la siguiente manera:

| Cronograma de Entregas | | |
|---|--------------|-------------------------|
| Descripcion | Plazo (dias) | Fecha maxima de entrega |
| Inicio de plazo contractual | | 09/08/2021 |
| Entrega Sockets constituido en Acero A-148 bajo geometría del diseñador | 60 | 08/10/2021 |
| Entrega Sockets constituido en Acero AISI-4140 bajo geometría del diseñador | 90 | 06/01/2022 |
| Entrega Sockets abierto USA certificado cónico con Pin. Acero A-148 | 30 | 05/02/2022 |
| Entrega Cable para pendola de 1" de acero alma de acero 6x26 galvanizado Cable CELIT HALAT (Incluye prueba de resistencia y elongacion) | 20 | 25/02/2022 |
| Entrega de cables principales de 2 1/2" de alma de acero 6x36 carga de rotura 301ton (Incluye prueba de resistencia y elongacion) | 10 | 07/03/2022 |
| Empotramiento de cables principales y de pendolas a sockets en ZINC 100% | 30 | 06/04/2022 |
| | 240 | |

CLAUSULA SEXTA: CALIDAD DE LOS SUMINISTROS. – El **CLIENTE** proporcionará la información que solicite por escrito el **PROVEEDOR** y que sea solamente la necesaria para la ejecución correcta del servicio, siempre y cuando disponga de dicha información y sea, a criterio del **CLIENTE**, necesaria para ejecutar el servicio encomendado. Una vez terminada por completa la entrega de suministros, el **PROVEEDOR** deberá obligatoriamente certificar las Normas indicadas en las especificaciones técnica **CLIENTE**.

CLAUSULA SEPTIMA: REPRESENTACION. Ninguna de las obligaciones contenidas en las cláusulas de este contrato generará en ningún caso vínculo adicional entre las partes ni habilitarán al **CLIENTE** para representar al **PROVEEDOR** a ningún título. El **CLIENTE** manifiesta que en el pasado no ha existido entre las partes ninguna clase de vinculación ni se ha celebrado contrato alguno de índole civil, laboral o comercial distintos de los que eventualmente pudo haber celebrado de compra-venta de algunos de los mismos productos con el **PROVEEDOR**, con quien no lo une ni ha unido ningún contrato de mandato, comisión ni agencia comercial y que, en consecuencia, carece de autorización o vínculo contractual que le faculte para representar o comprometer de alguna manera al **PROVEEDOR**, ni para anunciarse como titular de alguna de las dichas calidades.

CLAUSULA OCTAVO: RETARDO E INCUMPLIMIENTO. -

10.1. Por cada día de retardo en el cumplimiento del plazo estipulado en el respectivo contrato, el **CONTRATANTE** aplicará una multa equivalente al **0,01 %** del precio estipulado, monto que el **CONTRATISTA** acepta le sea descontado del pago del precio a que tuviere derecho, con un máximo del **1%** del valor total de contrato.

10.2. En caso de que el monto equivalente a la multa por retardo sobrepase la cantidad que deba cancelar el **PROVEEDOR**, ésta podrá solicitar la cancelación de la multa directamente al **CLIENTE** y, en caso de negativa de este último, exigir su cancelación de conformidad con lo indicado en la cláusula décimo cuarta de este contrato.

CLAUSULA NOVENA. DAÑOS Y PERJUICIOS. - El **PROVEEDOR** se compromete y obliga a responder por los daños y perjuicios materiales ocasionados directa o indirectamente a las personas y bienes muebles o inmuebles del **CLIENTE** y/o de sus clientes ocasionados antes, durante y después o como consecuencia de la ejecución de los servicios contratados.

CLAUSULA DECIMO. TERMINACIÓN ANTICIPADA. -

14.1. El **CONTRATANTE** se reserva el derecho unilateral de dar por terminado este contrato y/o sus Adendum, en cualquier momento antes del vencimiento del plazo, habiéndose constatado el incumplimiento del **CONTRATISTA** ya sea en los plazos establecidos o los trabajos a ejecutar.

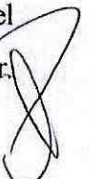

Para lo cual deberá notificar mediante comunicación escrita con este particular al **CONTRATISTA** con al menos 7 días de anticipación a la fecha de terminación. En caso de que esta terminación anticipada se verifique durante la ejecución de una instalación en particular, entonces se procederá a liquidar el valor de las instalaciones ejecutadas.

14.2. Las partes reconocen y acuerdan que el ejercicio de este derecho unilateral no es fundamento ni causa para que el **CONTRATISTA** pueda reclamar el pago de indemnizaciones por ningún concepto o circunstancia, por lo que esta última renuncia a iniciar cualesquier acción o demanda sea judicial o extrajudicial por este concepto.

CLAUSULA DECIMO PRIMERA. -RELACIÓN CIVIL ENTRE LAS PARTES: El presente contrato es de naturaleza civil, sujeto al derecho común y singularmente a las reglas del mandato. Por tanto, entre el **CLIENTE** y el **PROVEEDOR** no existe relación laboral o de dependencia alguna, ni, consecuentemente sometimiento a las normas INEN.

CLAUSULA DECIMO SEGUNDA: AUTORIZACIÓN, ACEPTACIÓN Y DOMICILIO. - Las partes contratantes aceptan el total contenido del presente instrumento y cada una de sus cláusulas por convenir a sus intereses, que en caso de controversia señalan su domicilio en la parroquia Shell el **CLIENTE** y el **PROVEEDOR**, ante los Jueces de lo Civil.

Para plena validez del presente instrumento, las partes comparecientes firman al pie del mismo, (3) ejemplares de un mismo tenor y valor, a los SEIS días del mes de agosto del 2021, en la ciudad de Shell, cantón Mera y provincia de Pastaza.



CONSORCIO ARKO

RUC. 1691728125001

EL CONTRATANTE

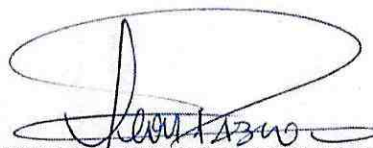

MULTICABLES DEL ECUADOR S.A.

RUC. 1792170133001

EL CONTRATISTA

 **MULTICABLE S.A.
DEL ECUADOR**



MULTICABLE DEL ECUADOR

CABLES Y CADENAS DE ACERO

Quito, viernes 01 de octubre de 2021

PY No. 105

Señor Ingeniero
Claudio Cayambe
Procurador Común CONSORCIO ARKO
En su Despacho. -

01/10/2021
Claudio Cayambe

De mis consideraciones:

Quien suscribe, responsable de proveer elementos mecánicos para el proyecto de "CONSTRUCCIÓN DEL PUENTE SOBRE EL RÍO PUYO, SECTOR PUYUPUNGO, PARROQUIA MADRE TIERRA, CANTÓN MERA, PROVINCIA DE PASTAZA, me dirijo hacia usted con el fin de expresar lo siguiente:

Como es de su conocimiento, se ha firmado un contrato entre MULTICABLES DEL ECUADOR S.A. MULTICAB y CONSORCIO ARKO, con el fin de proveer los productos que se muestran a continuación, estableciendo fechas de entrega de cada uno de los productos.

| Cronograma de Entregas | | |
|---|--------------|-------------------------|
| Descripción | Plazo (días) | Fecha máxima de entrega |
| Inicio de plazo contractual | | 09/08/2021 |
| Entrega Sockets constituido en Acero A-148 bajo geometría del diseñador | 60 | 08/10/2021 |

Es así que, mediante la presente me dirijo hacia usted con el fin de informar que la entrega de los Sockets en Acero A-148, ya se encuentra listo para su despacho y ser transportado hacia el lugar de acordado; se estima, si no se presenta ninguna eventualidad en contra, que el producto antes mencionado llegue a su lugar de destino el día miércoles 06 de octubre del presente año (2021).

Sin otro particular que manifestarle pongo a su consideración, y anticipo mi agradecimiento por la atención brindada.

Atentamente:

Pablo Anibal Leon Nieto
Ing. PABLO ANIBAL LEON NIETO

GERENTE GENERAL DE MULTICABLES DEL ECUADOR S.A. MULTICAB



MATRIZ QUITO: Eucallptos E7-105 y Av. Eloy Alfaro
(+593-2) 2800 280 | 2459 162 | 2807 546
(+593-9) 999750 886 | 0981070 805
ventas@multicable.com.ec | ventasalmacen@multicable.com.ec
gerencia@multicable.com.ec

ALMACÉN COCA: Av. Alejandro Labaka S/N entre Uvillas y Piñas
(+593-6) 2881 169 | 2301 498
(+593) 995379 455
ventascoca@multicable.com.ec
tecnicos@multicable.com.ec

Oficio ARKO MC-003 – 2021
Puyo, 004 de octubre de 2021

MULTICABLES DEL ECUADOR S.A.
PROVEEDOR.

Reciba un cordial y atento saludo, a la vez deseándole éxitos en sus funciones que muy acertadamente desempeña.

Luego de haber revisado el contrato firmado entre ambas partes (MULTICABLES DEL ECUADOR S.A. y CONSORCIO ARKO) se ha verificado las fechas de entrega de los productos y en respuesta al oficio PY-No. 105, en el cual se menciona que los *Sockets en Acero A-148* están listos para ser despachados, dejo en su conocimiento que el lugar acordado para la entrega, que es en lugar de trabajo, se encuentra disponible para recibir el producto antes mencionado.

Con la seguridad de merecer su atención al presente expreso mi agradecimiento, a la vez que hago propicia la ocasión para reiterarle sentimientos de estima y consideración.

Atentamente,



Ing. Claudio Cayambe
PROCURADOR COMÚN CONSORCIO ARKO
CONTRATISTA



MULTICABLE S.A.
DEL ECUADOR

04/10/2021



MULTICABLE DEL ECUADOR

CABLES Y CADENAS DE ACERO

Quito, lunes 27 de diciembre de 2021
PY No. 147

Señor Ingeniero
Claudio Cayambe
Procurador Común CONSORCIO ARKO
En su Despacho. -

27/12/2021

De mis consideraciones:

Quien suscribe, responsable de proveer elementos mecánicos para el proyecto de "CONSTRUCCIÓN DEL PUENTE SOBRE EL RÍO PUYO, SECTOR PUYUPUNGO, PARROQUIA MADRE TIERRA, CANTÓN MERA, PROVINCIA DE PASTAZA, me dirijo hacia usted con el fin de expresar lo siguiente:

Como es de su conocimiento, se ha firmado un contrato entre MULTICABLES DEL ECUADOR S.A. MULTICAB y CONSORCIO ARKO, con el fin de proveer los productos que se muestran a continuación, estableciendo fechas de entrega de cada uno de los productos.

| Cronograma de Entregas | | |
|---|--------------|-------------------------|
| Descripcion | Plazo (días) | Fecha maxima de entrega |
| Inicio de plazo contractual | | 09/08/2021 |
| Entrega Sockets constituido en Acero AISI-4140 bajo geometría del diseñador | 90 | 06/01/2022 |

Una vez revisado los plazos y fechas de entrega, puedo informar que la entrega de los Sockets en Acero AISI-4140, ya se encuentra listo para su despacho y ser transportado hacia el lugar de acordado; se estima, si no se presenta ninguna eventualidad en contra, que el producto antes mencionado llegue a su lugar de destino el día miércoles 05 de enero del 2022.

Sin otro particular que manifestarle pongo a su consideración, y anticipo mi agradecimiento por la atención brindada.

Atentamente:

Ing. PABLO ANIBAL LEON NIETO

MULTICABLE S.A.
DEL ECUADOR

GERENTE GENERAL DE MULTICABLES DEL ECUADOR S.A. MULTICAB

Yoke
Safety is our first priority

Tracel

LEONTEL

CELIK HALAT

Severstal

BEZABALA

CASCO
COLUMBUS MCKINNON

theGrosbygroup

ORBIT
Fall Protection Systems



MATRIZ QUITO: Eucaliptos E7-105 y Av. Eloy Alfaro
 (+593-2) 2800 280 | 2459 162 | 2807 546
 (+593-9) 999750 886 | 0981070 805
 ventas@multicable.com.ec | ventasalmacen@multicable.com.ec
 gerencia@multicable.com.ec

ALMACÉN COCA: Av. Alejandro Labaka S/N entre Uvillas y Piñas
 (+593-6) 2881 169 | 2301 498
 (+593) 995379 455
 ventascoca@multicable.com.ec
 tecnicos@multicable.com.ec

www.multicable.com.ec

Oficio ARKO MC-005 – 2021
Puyo, 28 de diciembre de 2021

**MULTICABLES DEL ECUADOR S.A. MULTICAB
PROVEEDOR.**

Reciba un cordial y atento saludo, a la vez deseándole éxitos en sus funciones que muy acertadamente desempeña.

Luego de haber revisado el contrato firmado entre ambas partes (MULTICABLES DEL ECUADOR S.A. y CONSORCIO ARKO) se ha verificado las fechas de entrega de los productos y en respuesta al oficio PY No 147, en el cual se menciona que los *Sockets en Acero AISI-4140*, están listos para ser despachados, dejo en su conocimiento que se espera la pronta llegada del producto antes mencionado en el mismo lugar acordado.

Con la seguridad de merecer su atención al presente expreso mi agradecimiento, a la vez que hago propicia la ocasión para reiterarle sentimientos de estima y consideración.

Atentamente,



Ing. Claudio Cayambe
**PROCURADOR COMÚN CONSORCIO ARKO
CONTRATISTA**



**M MULTICABLE S.A.
DEL ECUADOR**

28/12/2021

Oficio ARKO MC-007 - 2022
Puyo, 14 de enero de 2022

MULTICABLES DEL ECUADOR S.A.
PROVEEDOR.

Reciba un cordial y atento saludo, a la vez deseándole éxitos en sus funciones que muy acertadamente desempeña.

Como es de su conocimiento se está ejecutando la construcción del proceso LICO-GADPPz-001-2021 cuyo objeto es la "CONSTRUCCIÓN DEL PUENTE SOBRE EL RÍO PUYO, SECTOR PUYUPUNGO, PARROQUIA MADRE TIERRA, CANTÓN MERA, PROVINCIA DE PASTAZA", es así que se llegó al acuerdo para que nos provea de elementos como:

| Und | Cod | Medida | DESCRIPCIÓN |
|-----|-------|--------|--|
| und | MO | 1" | Sokets constituido en Acero AISI-4140 bajo geometría del diseñador |
| und | R-106 | 1" | Sokets abierto USA certificado cónico con Pin. Acero A-148 |
| und | MO | 2 1/2" | Sokets constituido en Acero A-148 bajo geometría del diseñador |
| mts | CAGX | 2 1/2" | Cable de acero alma de acero 6x36 galvanizado carga de Ruptura Garantizada 301 Ton |
| mts | CAGX | 1" | Cable de acero alma de acero 6x26 galvanizado Cable CELIT HALAT |
| und | MO | 1" | Empotramiento de cable a Sokets - AISI-4140 en ZINC 100% |
| und | MO | 2 1/2" | Empotramiento de cable a Sokets - A-148 en ZINC 100% |

Siendo así, mediante la presente solicito de la manera más comedida se de información sobre el estado de proceso de entrega de los siguientes ítems:

- Cable para péndola de 1" de acero alma de acero 6x26 galvanizado Cable CELIT HALAT (Incluye prueba de resistencia y elongación)
- Cables principales de 2 1/2" de alma de acero 6x36 carga de rotura 301ton (Incluye prueba de resistencia y elongación)

Con la seguridad de merecer su atención al presente expreso mi agradecimiento, a la vez que hago propicia la ocasión para reiterarle sentimientos de estima y consideración.

Atentamente,



Ing. Claudio Cayambe
PROCURADOR COMÚN CONSORCIO ARKO
CONTRATISTA

 **MULTICABLES S.A.**
DEL ECUADOR



MULTICABLE S.A. DEL ECUADOR

Quito, 15 de enero del 2022

PY NO.-150

Señores:

CONSORCIO ARKO
Ing. Claudio Cayambe.
Procurador.

Presente.-

15/01/2022

Por medio de la presente y en respuesta al Oficio No. ARKO MC007-2022, me permito informar la situación de la entrega pendiente correspondiente al contrato mantenido con ustedes con fecha 6/08/2021, de la cual tenemos las siguientes novedades:

- La entrega de Cable acero alma de acero de 1" construcción 6x26 178m galvanizado, será entregado según el cronograma inicial propuesto en el contrato correspondiente, en su campamento ubicado en Puyupungo.
- La entrega del Cable de acero alma de acero de 2-1/2" construcción 6x36 932m galvanizado, se encuentra al momento retrasada ya que los turnos de zarpe de las navieras se han postergado a nivel mundial y en especial del puerto de Hamburgo.

Extendiendo la explicación del segundo punto, adjunto la carta de la Naviera donde detallan problemas de espacio, turnos de zarpe y complicaciones logísticas, tomar en cuenta que el viaje dura en condiciones favorables aproximadamente 45 días.

En espera que este percance de fuerza mayor ajeno a nuestros esfuerzos, sea tomado para que se nos conceda una extensión de plazo en la entrega, quedamos en espera de su amable comprensión y respuesta.

Atentamente

MULTICABLE S.A.
DEL ECUADOR

Pablo Aníbal León Nieto
GERENTE GENERAL
MULTICABLE DEL ECUADOR

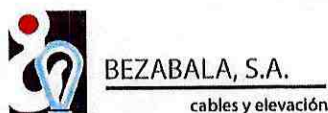

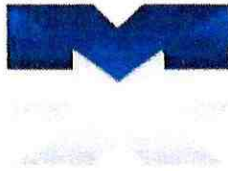

Hamburg, January 14, 2022.

MULTICABLE S.A.
DEL ECUADOR

Dear customer,

Please note there was an adjustment of the carrier's schedule due to weather

Conditions and vessel repair, we won't have the scheduled departure on the vessel

GSL ELEFThERIA 141W, with ETA in Hamburg on 26/01/2022.

Based on the above information, please consider loading the vessel GSL

ELEFThERIA 141W with ETA in Hamburg on 15/02/2022.

It is not necessary to submit revised documentation.

We regret the inconvenience caused and remain available for further clarification



MULTICABLE S.A. DEL ECUADOR

Traducción de Carta MSI CORPORATE CARGO

Hamburgo, 14 de enero del 2022.

Estimado cliente,

Tenga en cuenta que hubo un ajuste en el horario del transportista debido al clima, Condiciones y reparación de la embarcación, no tendremos la salida programada en la embarcación

GSL ELEFThERIA 141W, con ETA en Hamburgo el 26/01/2022.

Con base en la información anterior, considere cargar el buque GSL

ELEFThERIA 141W con ETA en Hamburgo el 15/02/2022.

No es necesario presentar documentación revisada.

Lamentamos las molestias ocasionadas y quedamos disponibles para más aclaraciones.



BEZABALA, S.A.
cables y elevación



MATRIZ QUITO: Eucaliptos E7-105 y Av. Eloy Alfaro
TELFs.: (593-2) 2800452 / 2807546 / 2800280 • CEL.: 099 8534100 / 098 7984845
ventasalmacen@multicable.com.ec / multicable@panchonet.net / ventas@multicable.ec

COCA: Av. Alejandro Labaka S/N y entre Uvillas y Piñas
TELFs.: (593-6) 288169 / 28871803 • CEL.: 099 5379455
ventascoca@multicable.com.ec / logicacoca@multicable.ec



MULTICABLE DEL ECUADOR

CABLES Y CADENAS DE ACERO

Quito, 26 de enero de 2022
PY No. 154

Señor Ingeniero
Claudio Cayambe
Procurador Común CONSORCIO ARKO
En su Despacho. -

26/01/2022

De mis consideraciones:

Quien suscribe, responsable de proveer elementos mecánicos para el proyecto de "CONSTRUCCIÓN DEL PUENTE SOBRE EL RÍO PUYO, SECTOR PUYUPUNGO, PARROQUIA MADRE TIERRA, CANTÓN MERA, PROVINCIA DE PASTAZA, me dirijo hacia usted con el fin de expresar lo siguiente:

Como es de su conocimiento, se ha firmado un contrato entre MULTICABLES DEL ECUADOR S.A. MULTICABLE y CONSORCIO ARKO, con el fin de proveer los productos que se muestran a continuación, estableciendo fechas de entrega de cada uno de los productos.

| Cronograma de Entregas | | |
|---|--------------|-------------------------|
| Descripcion | Plazo (días) | Fecha maxima de entrega |
| Inicio de plazo contractual | | 09/08/2021 |
| Entrega Sockets abierto USA certificado cónico con Pin. Acero A-148 | 30 | 05/02/2022 |

Cumpliendo con lo acordado de manera puntual y responsable en la entrega de los dos primeros productos (*Sockets en Acero A-148* y *Sockets en Acero AISI-4140*), de la misma manera me es grato informar que la entrega de los Sockets abierto USA con Pin en Acero A-148, esta listo para ser entregado y transportado hacia el lugar de acordado; se estima, si no se presenta ninguna eventualidad en contra, que el producto antes mencionado llegue a su lugar de destino el día martes 04 de febrero del presente año (2022).

Sin otro particular que manifestarle pongo a su consideración, y anticipo mi agradecimiento por la atención brindada.

Atentamente:

MULTICABLES DEL ECUADOR

Ing. PABLO ANIBAL LEON NIETO

GERENTE GENERAL DE MULTICABLES DEL ECUADOR S.A. MULTICAB



📍 MATRIZ QUITO: Eucaliptos E7-105 y Av. Eloy Alfaro
☎ (+593-2) 2800 280 | 2459 162 | 2807 546
☎ (+593-9) 999750 886 | 0981070 805
✉ ventas@multicable.com.ec | ventasalmacen@multicable.com.ec
✉ gerencia@multicable.com.ec

📍 ALMACÉN COCA: Av. Alejandro Labaka S/N entre Uvillas y Piñas
☎ (+593-6) 2881 169 | 2301 498
☎ (+593) 995379 455
✉ ventascoca@multicable.com.ec
✉ tecnicos@multicable.com.ec

Oficio ARKO MC-010-2022
Puyo, 28 de enero de 2022

**MULTICABLES DEL ECUADOR S.A. MULTICAB
PROVEEDOR.**

Reciba un cordial y atento saludo, a la vez deseándole éxitos en sus funciones que muy acertadamente desempeña.

Luego de haber revisado el contrato firmado entre ambas partes (MULTICABLES DEL ECUADOR S.A. y CONSORCIO ARKO) se ha verificado las fechas de entrega de los productos y en respuesta al oficio PY No154, en el cual se menciona que los *Sockets abierto USA con Pin en Acero A-148*, están listos para ser despachados, debo manifestar que se espera la llegada de los elementos antes mencionados al lugar acordado esperando no se presente ningún tipo de contratiempo.

Con la seguridad de merecer su atención al presente expreso mi agradecimiento, a la vez que hago propicia la ocasión para reiterarle sentimientos de estima y consideración.

Atentamente,



Ing. Claudio Cayambe
PROCURADOR COMÚN CONSORCIO ARKO
CONTRATISTA



**MULTICABLE S.A.
DEL ECUADOR**

28/01/2022

Oficio ARKO MC014-2022
Puyo, 18 de febrero de 2022

MULTICABLES DEL ECUADOR S.A.

Reciba un cordial y atento saludo, a la vez deseándole éxitos en sus funciones que muy acertadamente desempeña.

Haciendo un breve resumen se hizo la entrega del oficio oficio ARKO MC-007-2022 solicitando información sobre el proceso de entrega de los siguientes elementos: **cable de acero alma de acero 6x36 galvanizado** y en respuesta al oficio anteriormente citado mediante el oficio PY No. 150 con fecha 15 de enero de 2022, se nos da a conocer que por causas de fuerza mayor se retrasaría la entrega del producto.

Con los antecedentes anteriormente mencionados, mediante la presente, solicito de la manera más comedida se nos dé una fecha estimada de entrega de los elementos antes mencionados, en vista que el plazo de entrega esta próximo a vencer, y de igual manera el cronograma de actividades de avance en obra se ve directamente afectado por la ausencia de este elemento, por lo cual es menester tratar este tema con fiscalización externa y administración del contrato con el fin de dar solución al tema de los plazos de la obra.

Con la seguridad de merecer su atención al presente expreso mi agradecimiento, a la vez que hago propicia la ocasión para reiterarle sentimientos de estima y consideración.

Atentamente,



Ing. Claudio Cayambe
PROCURADOR COMÚN CONSORCIO ARKO
CONTRATISTA



18/02/2022



MULTICABLE S.A. DEL ECUADOR

Quito, 21 de febrero del 2022

PY No.-158

Señores:

CONSORCIO ARKO

Ing. Claudio Cayambe.

Procurador.

Presente.-

21/02/2022
0
Claudio Cayambe

Por medio de la presente y en respuesta al oficio No. ARKO MC014-2022, informo lamentablemente que con respecto a la entrega del Cable de acero alma de acero de 2-1/2" construcción 6x36 932m galvanizado contemplada en el cronograma del contrato firmado por ambas partes el 06/08/2021, y de la cual ya se avisó un anterior retraso en carta fechada 21/01/2022, como es de conocimiento público se ha desatado una Guerra entre RUSIA Y UCRANIA, este conflicto ha provocado el retraso de la salida programada de muchas embarcaciones incluida la que realiza la logística del mencionado Cable, por lo tanto en base la notificación que nos hacen llegar la embarcadora, solicitamos tomen en cuenta la imposibilidad de dar una fecha concreta para la llegada del cable, la misma que adjunto, con la traducción debida para conocimiento de ustedes.

Nuevamente apelo a que se tome en cuenta este percance, se notifique a las autoridades para prever la demora que esto ocasiona a tan importante obra, quedamos a la expectativa de que el Puerto de Hamburgo designe nuevos turnos, rutas y aprobación de zarpe para la logística de la embarcación a cargo. Estaremos compartiendo la información de forma oportuna.

Atentamente,

Pablo Anibal León Nieto
GERENTE GENERAL
MULTICABLE DEL ECUADOR



BEZABALA, S.A.
cables y elevación



MATRIZ QUITO: Eucaliptos E7-105 y Av. Eloy Alfaro
TELF.S.: (593-2) 2800452 / 2807546 / 2800280 • CEL.: 099 8534100 / 098 7984845
ventasalmacen@multicable.com.ec / multicable@panchonet.net / ventas@multicable.ec

COCA: Av. Alejandro Labaka S/N y entre Uvillas y Piñas
TELF.S.: (593-6) 288169 / 28871803 • CEL.: 099 5379455
ventasococa@multicable.com.ec / logisticaococa@multicable.ec



Hamburg, 21th February 2022

REF: GSL ELEFThERIA 141W, with ETA

Dear customer,

Take note that we have been informed that due to the lack of space and problems of politic stability and safeguard the integrity of the ship

REF: GSL ELEFThERIA 141W, con ETA, 15/02/2022. Your booking will not be loaded on board as it was/expected in the first moment.

Due to it, the shipment is expected to be loaded as top priority as soon as the authorities allow us on the occasion of the war between RUSSIA and UKRAINE KATHERINE, voyage REF: GSL ELEFThERIA 141W, con ETA.

MSI CORPORATE apologies for any inconveniences caused to you and to your client by this situation which is beyond our control.

We thank you for your understanding and remain at your entire disposal for any further information you may need.

"Schedules, ports of call and tariffs described here above, are only for indicative and commercial purpose and cannot be considered as contractual commitment from MSI CORPORATE. As modifications and updates can be made at any time, you are invited to regularly check this information or to contact our local offices"

 **MULTICABLE S.A.**
DEL ECUADOR



MULTICABLE S.A. DEL ECUADOR

Traducción de Carta MSI CORPORATE CARGO



Hamburgo, 21 de febrero de 2022
REF: GSL ELEFThERIA 141W, con ETA
Estimado cliente,

Tome nota que hemos sido informados que debido a la falta de espacio y problemas de estabilidad política y salvaguardar la integridad de la nave

REF: GSL ELEFThERIA 141W, con ETA, 15/02/2022, su reserva no se cargará a bordo como lo estaba programado en un primer momento.

Por ello, se espera que el envío sea cargado con máxima prioridad tan pronto como las Autoridades nos lo permitan con motivo de la guerra entre RUSIA y UCRANIA KATHERINE, viaje REF: GSL ELEFThERIA 141W, con ETA.

MSI CORPORATE se disculpa por cualquier inconveniente causado a usted y a su cliente por esta situación que esta fuera de nuestro control.

Le agradecemos su comprensión y quedamos a su entera disposición para cualquier otra información que necesite o podría necesitar.

“Los horarios, puertos de escala y tarifas descritos anteriormente, son sólo para fines indicativos y comerciales y no puede considerarse como un compromiso contractual de MSI CORPORATE. Como se pueden hacer modificaciones y actualizaciones en cualquier momento, le invitamos a comprobar periódicamente esta información o a ponerse en contacto con nuestras oficinas locales”



LIDNIT



BEZABALA, S.A.
cables y elevación



MATRIZ QUITO: Eucaliptos E7-105 y Av. Eloy Alfaro
TELF.S.: (593-2) 2800452 / 2807546 / 2800280 • CEL.: 099 8534100 / 098 7984845
ventasalmacen@multicable.com.ec / multicable@panchon.net / ventas@multicable.ec

COCA: Av. Alejandro Labaka S/N y entre Uvillas y Piñas
TELF.S.: (593-6) 288169 / 28871803 • CEL.: 099 5379455
ventascoca@multicable.com.ec / logistica@multicable.com.ec

Oficio ARKO MC-016- 2021
Puyo, 26 de marzo de 2022

MULTICABLES DEL ECUADOR S.A.
PROVEEDOR.

Reciba un cordial y atento saludo, a la vez deseándole éxitos en sus funciones que muy acertadamente desempeña.

Consortio Arko mediante los oficios ARKO MC-007-2022 Y Oficio ARKO MC-014-2022, ha solicitado información sobre el estado de entrega del siguiente elemento: **cable de acero alma de acero 6x36 galvanizado** y a los cuales MULTICABLES DEL ECUADOR S.A. ha respondido mediante oficios PY NO.-150 Y PY NO.-158 respectivamente, en los cuales mencionan las eventualidades que ocasionan el retraso de la llegada al país de los productos en mención.

Con los antecedentes anteriormente mencionados, mediante la presente me dirijo hacia usted con el objetivo de solicitar de la manera más comedida tener en cuenta los sucesos mencionados y de esta manera nos emita una documentación certificada y de esta manera nosotros CONSORCIO ARKO poder sustentar ante el GOBIERNO AUTONOMO DESCENTRALIZADO PROVINCIAL DE PASTAZA el retraso de los cables y puedan tomar en consideración para finiquitar el tema de plazos y de cronogramas de la obra.

Con la seguridad de merecer su atención al presente expreso mi agradecimiento, a la vez que hago propicia la ocasión para reiterarle sentimientos de estima y consideración.

Atentamente,



Ing. Claudio Cayambe
PROCURADOR COMÚN CONSORCIO ARKO
CONTRATISTA



26/03/2022



OFICIO N°: CCI-2022-242

Puyo, 13 de julio de 2022

Ingeniero
Claudio Cayambe
PROCURADOR COMÚN- CONSORCIO ARKO

Presente.-

De mi consideración:

Dando continuidad al proceso de contratación de obras código **LICO-GADPPz-001-2021** cuyo objeto es la **"CONSTRUCCIÓN DEL PUENTE SOBRE EL RÍO PUYO, SECTOR PUYUPUNGO, PARROQUIA MADRE TIERRA, CANTÓN MERA, PROVINCIA DE PASTAZA"**, una vez finalizados los trabajos del contrato complementario del proyecto, y en base a Oficio Nro. GADPPZ-OBAS-PUBLICAS-2022-0249-O donde el Administrador del contrato solicita reiniciar el plazo y los trabajos contrato original de manera inmediata, me permito solicitar la reprogramación pertinente de los trabajos pendientes previo al reinicio de forma inmediata.

Cabe indicar que el tiempo transcurrido desde el 06 de julio de 2021 al 02 de mayo de 2022, es de 301 días, por lo que, el plazo pendiente para ejecutar los trabajos es de 64 días a partir del día de hoy, 13 de julio de 2022, siendo la nueva fecha de terminación del contrato el día 14 de septiembre de 2022.

Particular que comunico, para los fines pertinentes.

Atentamente.



Firmado electrónicamente por:
**MARCIA JANETH
LOPEZ PAREDES**

Ing. Marcia López
**PROCURADOR COMÚN CONSORCIO COLOVAL INGENIERÍA
FISCALIZACIÓN EXTERNA**



Oficio Nro. GADPPZ-OBRAS-PUBLICAS-2022-0249-O

Puyo, 13 de julio de 2022

Asunto: REINICIO DEL PLAZO DEL CONTRATO ORIGINAL PARA LA CONSTRUCCIÓN DEL PUENTE SOBRE EL RÍO PUYO, SECTOR PUYUPUNGO, PARROQUIA MADRE TIERRA

Ingeniera
Marcia Janeth Lopez Paredes
Procurador Común
CONSORCIO COLOVAL INGENIERIA

Ingeniero
Claudio Fermin Cayambe Guilcapi
CONTRATISTA
En su Despacho

En atención al oficio N°: CCI-2022-221, de fecha 07 de julio de 2022, suscrito por la Ing. Marcia López PROCURADOR COMÚN CONSORCIO COLOVAL INGENIERÍA, consorcio que fiscaliza externamente el contrato "**CONTRATO COMPLEMENTARIO PARA LA CONSTRUCCIÓN DEL PUENTE SOBRE EL RÍO PUYO, SECTOR PUYUPUNGO, PARROQUIA MADRE TIERRA, CANTÓN MERA, PROVINCIA DE PASTAZA**", por lo que en contexto al oficio antes mencionado solicito se reinicie el plazo y de manera inmediata los trabajos del contrato original.

Atentamente,

Documento firmado electrónicamente

Ing. Daniel Anibal Ramos Campaña
DIRECTOR DE OBRAS PUBLICAS

Referencias:
- GADPPZ-RECEPCION-2022-11098-E

Anexos:
- 221_solicitud_de_reactivación_de_contrato_original.docx-signed.pdf

Copia:
Señora Licenciada Maria Fernanda Valle Lopez - Secretaria Ejecutiva 2 - /



Firmado electrónicamente por:
**DANIEL ANIBAL
RAMOS CAMPANA**



OFICIO N°: CCI-2022-221

Puyo, 07 de julio de 2022

Ingeniero
Daniel Ramos
ADMINISTRADOR DEL CONTRATO

Presente.-

De mi consideración:

Dando continuidad al proceso de contratación de obras cuyo objeto es el **“CONTRATO COMPLEMENTARIO PARA LA CONSTRUCCIÓN DEL PUENTE SOBRE EL RÍO PUYO, SECTOR PUYUPUNGO, PARROQUIA MADRE TIERRA, CANTÓN MERA, PROVINCIA DE PASTAZA”**, debo manifestar que una vez realizada a conformidad la diligencia de inspección de obra en campo el día de hoy jueves 07/07/022, se ha solicitado al contratista que se completen los requisitos para realizar el trámite de liquidación del proyecto, por lo que, sugiero a su persona, en calidad de ADMINISTRADOR DE CONTRATO, disponer el reinicio de los trabajos del contrato original.

Particular que comunico, para los fines pertinentes.

Atentamente.



Firmado electrónicamente por:
**MARCIA JANETH
LOPEZ PAREDES**

Ing. Marcia López
**PROCURADOR COMÚN CONSORCIO COLOVAL INGENIERÍA
FISCALIZACIÓN EXTERNA**



OFICIO N°: CCI-2021-120
Puyo, 13 de enero de 2022

Ingeniero
Daniel Ramos
ADMINISTRADOR DE CONTRATO

Presente.-

Dando continuidad al proceso de contratación de obras código **LICO-GADPPz-001-2021** cuyo objeto es la **"CONSTRUCCIÓN DEL PUENTE SOBRE EL RÍO PUYO, SECTOR PUYUPUNGO, PARROQUIA MADRE TIERRA, CANTÓN MERA, PROVINCIA DE PASTAZA"**, y en respuesta al Oficio Nro. GADPPZ-OBRA-PUBLICAS-2022-0158-O me permito presentar un informe de fiscalización con el objetivo de dar a conocer los montos requeridos para la ejecución de excedentes de obra, rubros nuevos y contrato complementario, según el siguiente detalle:

| | |
|----------------------------|--------------------------|
| MONTO DEL CONTRATO= | 1,581,633.7243 \$ |
|----------------------------|--------------------------|

| TRABAJO REQUERIDO | MONTO | % EQUIVALENTE DEL MONTO DEL CONTRATO |
|----------------------------------|-------------------------|---|
| ORDEN DE TRABAJO - RUBROS NUEVOS | 31,605.86 \$ | 1.998% |
| CONTRATO COMPLEMENTARIO | 125,612.73670 \$ | 7.942% |
| EXCEDENTES DE OBRA | 78,871.28400 \$ | 4.99% |
| TOTAL | 236,089.88070 \$ | 14.93% |

Cabe señalar que se ha obtenido la aprobación de diseños y cantidades de obra por parte del consultor del proyecto, Ing. Fabián Salazar. Además, como equipo de fiscalización se recomienda la VIABILIDAD de la gestión, pues es sumamente importante garantizar la seguridad de la estructura, por lo que, se solicita por su intermedio se gestione la asignación de partidas presupuestarias para poder efectuar los trabajos conforme estipula la ley.

Se anexa informe de fiscalización con el requerimiento, así como la documentación correspondiente en formato físico y digital.

Particular que comunico, para los fines pertinentes.

Atentamente.



Firmado electrónicamente por:
**MARCIA JANETH
LOPEZ PAREDES**

Ing. Marcia López

PROCURADOR COMÚN CONSORCIO COLOVAL INGENIERÍA



INFORME DE FISCALIZACIÓN

1. ANTECEDENTES

Dentro del proceso de contratación **LICO-GADPPz-001-2021** cuyo objeto es la **“CONSTRUCCIÓN DEL PUENTE SOBRE EL RÍO PUYO, SECTOR PUYUPUNGO, PARROQUIA MADRE TIERRA, CANTÓN MERA, PROVINCIA DE PASTAZA”**, se han presentado varios inconvenientes respecto a los diseños del proyecto, con el siguiente antecedente:

- Mediante oficio N°: CCI-2021-004, se informan las novedades respecto a la implantación, a la inexistencia de protecciones laterales (muros de ala) e internas (muros pantalla) y a los niveles de cimentación del proyecto.
- Mediante oficio N°: CCI-2021-006, se informa que el suelo encontrado en obra no corresponde a lo indicado en el estudio de suelos entregado dentro de la documentación contractual, por lo que se retrasan los trabajos y se solicita una primera reprogramación del proyecto.
- Se realizan estudios de suelos en las 2 torres del proyecto a finales del mes de julio: SPT y rotación.
- Mediante oficio N°: CCI-2021-006, se informa que los resultados del estudio de suelos no habían sido entregados debido a la complejidad de los mismos, por lo que aún no se puede realizar el rediseño de las cimentaciones y protecciones, retrasando nuevamente el avance del proyecto y necesitando una nueva reprogramación.
- A finales del mes de agosto se han entregado los resultados del estudio de suelos y se procede a realizar los rediseños.
- Mediante oficio CCI-2021-041 se presentan los rediseños del proyecto al administrador del contrato para que, por su intermedio, se gestione la aprobación al consultor (Memorando Nro. GADPPZ-OBRAS-PUBLICAS-2021-2813-M).
- Mediante Memorando Nro. GADPPZ-EECC2-2021-2400-M, el Ing. Fabián Salazar aprueba los rediseños y las cantidades entregadas.
- El día 04 de noviembre se recibe el OFICIO Nro. GADPPZ-OBRAS-PUBLICAS-2021-0124-O, donde se informa al equipo de fiscalización sobre la aprobación de los rediseños.
- Con fecha 09 de noviembre de 2021, mediante oficio N° CCI-2021-080 se informa al Consorcio ARKO sobre la aprobación de los rediseños y se plantea una reunión de trabajo.
- Posterior a la aprobación se procede a realizar el análisis económico para solicitar la disponibilidad de recursos.



2. ACTIVIDADES Y VOLÚMENES MODIFICATORIAS APROBADAS POR EL CONSULTOR

Se plantean realizar modificaciones en los siguientes puntos:

- Muros pantalla en torres de margen derecho e izquierdo.
- Muros enrocados en torres de margen derecho e izquierdo.
- Muros de ala en torre de margen izquierdo.
- Muros de gaviones en torres de margen izquierdo y derecho.
- Se modifica el nivel de cimentación de la torre del margen izquierdo, profundizando la misma en 1.50 metros.

Los volúmenes de obra aprobados se muestran a continuación:

TABLA DE DESCRIPCIÓN DE RUBROS, UNIDADES, Y CANTIDADES

| No. | Rubro / Descripción | Unidad | Cantidad |
|------------|--|----------------|-----------------|
| 1 | Muro de gavión | m ³ | 286.00 |
| 2 | Excavación para puentes (máquina) | m ³ | 480.00 |
| 3 | Acero de refuerzo en barras f _y = 4200 kg/cm ² (puentes) | kg | 13,000.00 |
| 4 | Hormigón estructural de cemento portland clase B f _c =240 kg/cm ² (columnas) | m ³ | 1.68 |
| 5 | Hormigón estructural de cemento portland clase B f _c =240 kg/cm ² (muros) | m ³ | 171.03 |
| 6 | Hormigón estructural de cemento portland clase B f _c =240 kg/cm ² (vigas) | m ³ | 5.76 |
| 7 | Enrocado de protección | m ³ | 906.38 |
| 8 | Hormigón estructural de cemento portland clase B f _c =240 kg/cm ² (muro) | m ³ | 304.54 |
| 9 | Malla geomembrana anclada | m ² | 467.37 |



3. DESGLOSE ECONÓMICO

3.1. CUADRO DE EXCEDENTES DE OBRA

Los precios de los excedentes de obra son los mismos del contrato original:

CUADRO DE EXCEDENTES DE OBRA

| ITEMS | DESCRIPCIÓN | UNIDAD | CANTIDAD | PRECIO CONTRATO | TOTAL |
|------------------------|--|--------|-----------|-----------------|-----------------|
| INFRAESTRUCTURA | | | | | |
| 4 | Excavacion para puentes (maquina) | m3 | 480.00 | \$ 2.15 | \$ 1,032.00000 |
| 6 | Acero de refuerzo en barras fy=4200 kg/cm2(en puentes) | kg | 13,000.00 | \$ 2.22 | \$ 28,860.00000 |
| 12 | Hormigón estructural de cemento portland clase B f'c=240 kg/cm2 (columnas) | m3 | 1.68 | \$ 309.85 | \$ 520.54800 |
| 13 | Hormigon estructural de cemento portland clase B f'c=240 kg/cm2(muros) | m3 | 171.03 | \$ 273.60 | \$ 46,793.80800 |
| SUPERESTRUCTURA | | | | | |
| 15 | Hormigón estructural de cemento portland clase B f'c=240 kg/cm2 (vigas) | m3 | 5.76 | \$ 289.05 | \$ 1,664.92800 |
| | | | | | \$ 78,871.28400 |

SON: SETENTA Y OCHO MIL OCHOCIENTOS SETENTA Y UN 28/100 DÓLARES AMERICANOS SIN INCLUIR IVA



Firmado electrónicamente por:
MARCIA JANETH
LOPEZ PAREDES

**CONSORCIO COLOVAL INGENIERÍA
FISCALIZACIÓN EXTERNA**



ANEXO 2. ORDEN DE TRABAJO - RUBROS NUEVOS

Se presenta el anexo del análisis de precios unitarios, así como la documentación correspondiente:

PROYECTO: RUBROS NUEVOS - CONSTRUCCIÓN DEL PUENTE SOBRE EL RIO PUYO, SECTOR PUYOPUNGO, PARROQUIA MADRE TIERRA, CANTON MERA, PROVINCIA DE PASTAZA PARROQUIA MADRE TIERRA, CANTON MERA, PROVINCIA DE PASTAZA

TABLA DE DESCRIPCIÓN DE RUBROS, UNIDADES, CANTIDADES Y PRECIOS

| No. | Rubro / Descripción | Unidad | Cantidad | Precio unitario | Precio global |
|-----|---------------------|--------|----------|-----------------|---------------------|
| 1 | Muro de gavión | m3 | 286.00 | 110.51 | 31,605.86000 |
| | | | | TOTAL: | 31,605.86000 |

SON : TREINTA Y UN MIL SEISCIENTOS CINCO DOLARES, 86000/100000 CENTAVOS

ESTOS PRECIOS NO INCLUYEN IVA



Firmado electrónicamente por:
MARCIA JANETH
LOPEZ PAREDES

CONSORCIO COLOVAL INGENIERÍA
ELABORADO

FECHA: 13 DE ENERO DE 2022



ANEXO 3. CONTRATO COMPLEMENTARIO

OFERENTE: *CONSORCIO COLOVAL INGENIERÍA*

PROYECTO: *CONTRATO COMPLEMENTARIO PARA LA CONSTRUCCIÓN DEL PUENTE SOBRE EL RIO PUYO, SECTOR PUYOPUNGO, PARROQUIA MADRE TIERRA, CANTON MERA, PROVINCIA DE PASTAZA PARROQUIA MADRE TIERRA, CANTON MERA, PROVINCIA DE PASTAZA*

TABLA DE DESCRIPCIÓN DE RUBROS, UNIDADES, CANTIDADES Y PRECIOS

| No. | Rubro / Descripción | Unidad | Cantidad | Precio unitario | Precio global |
|-----|--|--------|----------|-----------------|----------------------|
| 1 | Enrocado de protección | m3 | 906.38 | 39.72 | 36,001.41360 |
| 2 | Hormigon estructural de cemento portland clase B f'c=240 kg/cm2(muros) | m3 | 304.54 | 278.92 | 84,942.29680 |
| 3 | Malla de geomembrana anclada | m2 | 467.37 | 9.99 | 4,669.02630 |
| | | | | TOTAL: | 125,612.73670 |

SON : CIENTO VEINTE Y CINCO MIL SEISCIENTOS DOCE DOLARES, 73670/100000 CENTAVOS

PLAZO TOTAL: 45 DÍAS

ESTOS PRECIOS NO INCLUYEN IVA



Firmado electrónicamente por:
MARCIA JANETH
LOPEZ PAREDES

CONSORCIO COLOVAL INGENIERÍA
OFERENTE

PUYO, 13 DE ENERO DE 2022

4. CONCLUSIONES

- Con los diseños aprobados, y el análisis económico respectivo, se solicita comedidamente gestionar la disponibilidad de recursos por parte de la institución.
- Todos los trabajos propuestos tienen la finalidad de solucionar los inconvenientes encontrados en el proyecto y brindar las garantías de seguridad y durabilidad del mismo.



Firmado electrónicamente por:
MARCIA JANETH
LOPEZ PAREDES

Ing. Marcia López

CONSORCIO COLOVAL INGENIERÍA
FISCALIZACIÓN EXTERNA

PROYECTO: RUBROS NUEVOS - CONSTRUCCIÓN DEL PUENTE SOBRE EL RIO PUYO, SECTOR PUYOPUNGO, PARROQUIA MADRE TIERRA, CANTON MERA, PROVINCIA DE PASTAZA PARROQUIA MADRE TIERRA, CANTON MERA, PROVINCIA DE PASTAZA

TABLA DE DESCRIPCIÓN DE RUBROS, UNIDADES, CANTIDADES Y PRECIOS

| <u>No.</u> | <u>Rubro / Descripción</u> | <u>Unidad</u> | <u>Cantidad</u> | <u>Precio unitario</u> | <u>Precio global</u> |
|------------|----------------------------|---------------|-----------------|------------------------|----------------------|
| | RUBROS NUEVOS | | | | |
| 1 | Muro de gavión | m3 | 286.00 | 110.51 | 31,605.86000 |
| | | | | TOTAL: | 31,605.86000 |

SON : TREINTA Y UN MIL SEISCIENTOS CINCO DOLARES, 86000/100000 CENTAVOS

ESTOS PRECIOS NO INCLUYEN IVA



Firmado electrónicamente por:
MARCIA JANETH
LOPEZ PAREDES

CONSORCIO COLOVAL INGENIERÍA
ELABORADO



Firmado electrónicamente por:
CLAUDIO FERMIN
CAYAMBE
GUILCAPI

FECHA: 13 DE ENERO DE 2022

CONSORCIO ARKO

PROYECTO: RUBROS NUEVOS - CONSTRUCCIÓN DEL PUENTE SOBRE EL RIO PUYO, SECTOR PUYOPUNGO, PARROQUIA MADRE TIERRA, CANTON MERA, PROVINCIA DE PASTAZA -PARROQUIA MADRE TIERRA, CANTON MERA, PROVINCIA DE PASTAZA

ANALISIS DE PRECIOS UNITARIOS

HOJA 1 DE 1

RUBRO : 1
 DETALLE : Muro de gavión

UNIDAD: m3

| EQUIPO DESCRIPCION | CANTIDAD A | TARIFA B | COSTO HORA C=AxB | RENDIMIENTO R | COSTO D=CxR |
|------------------------------|---------------|-------------|---------------------|------------------|----------------|
| Herramienta Menor 0% de M.O. | | | | | 0.00 |
| CORTADORA DISCOS DE DIAMANTE | 0.50 | 1.50 | 0.75 | 0.100 | 0.08 |
| | | | | | ===== |
| SUBTOTAL M | | | | | 0.08 |

| MANO DE OBRA DESCRIPCION | | CANTIDAD A | JORNAL/HR B | COSTO HORA C=AxB | RENDIMIENTO R | COSTO D=CxR |
|--------------------------------|-------|---------------|----------------|---------------------|------------------|----------------|
| PEON | EO E2 | 6.00 | 3.83 | 22.98 | 1.000 | 22.98 |
| MAESTRO MAYOR EJEC. OBRA CIVIL | EO C1 | 1.00 | 4.29 | 4.29 | 0.180 | 0.77 |
| ALBAÑIL | EO D2 | 2.00 | 3.87 | 7.74 | 1.000 | 7.74 |
| | | | | | ===== | |
| SUBTOTAL N | | | | | | 31.49 |

| MATERIALES DESCRIPCION | | UNIDAD | CANTIDAD A | PRECIO UNIT. B | COSTO C=AxB | |
|---------------------------|--|--------|---------------|-------------------|----------------|-------|
| PÉTREOS, PIEDRA BOLA | | M3 | 1.000 | 18.00 | 18.00 | |
| MALLA PARA GAVIONES | | m3 | 1.000 | 42.25 | 42.25 | |
| ALAMBRE GALVANIZADO | | KG | 0.100 | 2.65 | 0.27 | |
| | | | | | ===== | |
| SUBTOTAL O | | | | | | 60.52 |

| TRANSPORTE DESCRIPCION | | UNIDAD | CANTIDAD A | TARIFA B | COSTO C=AxB | |
|---------------------------|--|--------|---------------|-------------|----------------|------|
| | | | | | ===== | |
| SUBTOTAL P | | | | | | 0.00 |

| | | |
|--------------------------------------|--------|---------------|
| TOTAL COSTO DIRECTO (M+N+O+P) | | 92.09 |
| INDIRECTOS (%) | 13.00% | 11.97 |
| UTILIDAD (%) | 7.00% | 6.45 |
| COSTO TOTAL DEL RUBRO | | 110.51 |
| VALOR OFERTADO | | 110.51 |

SON: CIENTO DIEZ DOLARES, 51/100 CENTAVOS
 ESTOS PRECIOS NO INCLUYEN IVA

FECHA: 13 DE ENERO DE 2022



Estado electrónicamente por:
**MARCIA JANETH
 LOPEZ PAREDES**

CONSORCIO COLOVAL INGENIERÍA

FIRMA DEL OFERENTE



Estado electrónicamente por:
**CLAUDIO FERMIN
 CAYAMBE
 GUILCAPI**

CONSORCIO ARKO

| | |
|---|---|
|  | <p>"Todo para tu construcción"</p> |
| | <p>RUC: 1600504128001 Dirección: Veracruz Km 7 Via Macas PROFORMA N°00132</p> |

"PROYECTO CONSTRUCCION MURO DE GAVIONES "

| CLIENTE: | | CONSORCIO ARKO | | | |
|------------|--|-----------------------------|--------|-----------------|--------------|
| RUC: | | ID 1691728125001 | | | |
| DIRECCION: | | LUIS CARRION S/N Y BOBONAZA | | | |
| FECHA: | | 05/01/2021 | | | |
| N°ITEM | DESCRIPCION | CANTIDAD | UNIDAD | PRECIO UNITARIO | PRECIO TOTAL |
| 1 | PETREOS PIEDRA BOLA PARA GAVIONES INCLUYE TRANSPORTE | 280 | M3 | 19,5 | 5.460,00 |
| SUBTOTAL | | | | | 5.460,00 |
| IVA 12% | | | | | 655,20 |
| TOAL | | | | | 6.115,20 |



FERRETERIA VERACRUZ

| | |
|---|---|
|  | <i>"Todo para tu construcción"</i> |
| | RUC: 1600504128001 Dirección: Veracruz Km 7 Vía Macas PROFORMA Nº00137 |

"PROYECTO CONSTRUCCION MURO DE GAVIONES "

| CLIENTE: | | CONSORCIO ARKO | | | |
|------------|------------------------------|-----------------------------|--------|-----------------|--------------|
| RUC: | | ID 1691728125001 | | | |
| DIRECCION: | | LUIS CARRIGN S/N Y BOBONAZA | | | |
| FECHA: | | 05/01/2021 | | | |
| N°ITEM | DESCRIPCION | CANTIDAD | UNIDAD | PRECIO UNITARIO | PRECIO TOTAL |
| 1 | GEOMENBRANA LISA HDEP 0,75MM | 480 | M2 | 3 | 1.440,00 |
| SUBTOTAL | | | | | 1.440,00 |
| IVA 12% | | | | | 172,80 |
| TOAL | | | | | 1.612,80 |



FERRETERIA VERACRUZ



Ferretería
VERACRUZ

"Todo para tu construcción"

1600504128001 Dirección: Veracruz Km 7 Via Macas
PROFORMA Nº00134

"PROYECTO CONSTRUCCION MURO DE GAVIONES "

| CLIENTE: | | CONSORCIO ARKO | | | |
|-----------------|------------------------------------|-----------------------------|--------|-----------------|------------------|
| RUC: | | ID 1691728125001 | | | |
| DIRECCION: | | LUIS CARRION S/N Y BOBONAZA | | | |
| FECHA: | | 05/01/2021 | | | |
| N°ITEM | DESCRIPCION | CANTIDAD | UNIDAD | PRECIO UNITARIO | PRECIO TOTAL |
| 1 | MALLA PARA GAVIONES | 140 | M3 | 85 | 11.900,00 |
| 2 | ALAMBRE GALVANIZADO N° 12-GAVIONES | 50 | KG | 3,75 | 187,50 |
| SUBTOTAL | | | | | 12.087,50 |
| IVA 12% | | | | | 1.450,50 |
| TOAL | | | | | 13.538,00 |



FERRETERIA VERACRUZ



WILISELZU CIA LTDA

Número: 00039
29/10/2021

BARRIO OBRERO CALLE CHIMBORAZO
PUYO

RUC.: 1600011868001

032894197

| | |
|--|---------------------------------|
| Cliente CONSORCIO ARKO Direccion: LUIS CARRION S/N Y BOBONAZA Ciudad: Puyo RUC: | Proceso: Código: 1513011 |
|--|---------------------------------|

| Código | Artículo | Observaciones | Unid. | Cant. | Precio Un. | Subtotal |
|-----------------------|-------------|---------------|-------|--------|------------|-------------------|
| 1 | PIEDRA BOLA | | m3 | 280 | 20,50 | 5.740,00 |
| | | | | | | |
| Subtotal | | | | | \$ | 5.740,00 |
| Base Imponible | | | | | \$ | 5.740,00 |
| I.V.A. | | | | 12,00% | \$ | 688,80 |
| | | | | | | 6.428,80 |
| TOTAL PROFORMA | | | | | | \$6.428,80 |



GLOBAL FERRETERIA

ING. CEVALLOS CASTILLO PEDRO ALBERTO

RUC: 1802422129001

Dirección: Lotización Segundo Freire Teniente Hugo Ortiz y Segundo Freire

PROFORMA

Cliente: CONSORCIO ARKO
RUC: 1691728125001
Dirección: Luis Carrion sn y Bobonaza
Correo Electrónico: consorcioarko2021@gmail.com

| Concepto / Descripción | Cantidad | Precio Unit | SUBTOTAL |
|-----------------------------|----------|-------------|----------|
| GEOMENBRANA LISA HDP 0,75MM | 480 | 2,87 | 1.377,60 |
| | | | |
| | | | |
| | | | |
| | | | |
| SUBTOTAL 12% | | | 1.377,60 |
| IVA 12% | | | 165,312 |
| TOTAL | | | 1.542,91 |

Número de factura 1
Fecha de emisión 05/01/2021
Fecha de vencimiento 05/02/2021
Condiciones de pago 30 días / 60 días



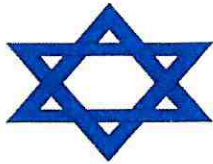

GLOBAL FERRERIA

ING. CEVALLOS CASTILLO PEDRO ALBERTO

RUC: 1802422129001

Dirección: Lotización Segundo Freire Teniente Hugo Ortiz y Segundo Freire

PROFORMA

Cliente: CONSORCIO ARKO
RUC: 1691728125001
Dirección: Luis Carrion sn y Bobonaza
Correo Electronico: consorcioarko2021@gmail.com

| Concepto / Descripción | Cantidad | Precio Unit | SUBTOTAL |
|-----------------------------|----------|-------------|-----------|
| GAVION TRIPLE TORCION 2X1X1 | 140 | 85,50 | 11.970,00 |
| ALAMBRE GALVANIZADO DE 14 | 50 | 4,00 | 200,00 |
| | | | |
| | | | |
| | | | |
| SUBTOTAL 12% | | | 12.170,00 |
| IVA 12% | | | 1460,4 |
| TOTAL | | | 13.630,40 |

Número de factura 1
Fecha de emisión 05/01/2021
Fecha de vencimiento 05/02/2021
Condiciones de pago 30 días / 60 días

ING. CEVALLOS C. PEDRO A.
RUC: 1802422129001
Puyo - Pastaza - Ec.



RUC: 1691715279001

Dirección: CRISTOBAL COLON S/N Y JUAN DE VELASCO
Teléfonos: 0328931120939917348 E-mail: fersamax.facturacion@gmail.com

CLIENTE: CONSORCIO ARKO

CODIGO: 00007518 1691728125001

DIRECCION: PASTAZA / MERA / SHELL / LUIS CARRION S/N Y BOBOI

TELEFONO:

COMENTARIO:

PROFORMA N° 00001367

EMISION: 06/01/2022 VENCIMIENTO: 06/01/2022

VENDEDOR: 00001 VENDEDOR 1

| N° | CODIGO | DESCRIPCION | CANTIDAD | UND | PRECIO UNITARIO | DESC. | TOTAL |
|----|----------|---|----------|-----|-----------------|-------|---------------|
| 1 | MF481212 | GAVION TRIPLE TORSION 2 X 1 X 1 CHI 4M1141U | 140,00 | UND | 84,5000 | 0,00 | 11.830,0000 * |
| 2 | MF060091 | ALAMBRE GALVANIZADO 14 ROLLO 44KG IDEAL | 50,00 | KG | 3,0000 | 0,00 | 150,0000 * |

SON: TRECE MIL CUATROCIENTOS DIECISIETE con 60/100

FERSAMAX
Seguridad - Industria - Construcción
RUC: 1691715279001

RESPONSABLE

SUBTOTAL: 11.980,00
DESCUENTO 0,00 % 0,00
TOTAL NETO: 11.980,00
I.V.A. 12 % 1.437,60
VALOR A PAGAR: 13.417,60



RUC: 1691715279001

Dirección: CRISTOBAL COLON S/N Y JUAN DE VELASCO
Teléfonos: 0328931120939917348 E-mail: fersamax.facturacion@gmail.com

CLIENTE: CONSORCIO ARKO
CODIGO: 00007518 1691728125001

PROFORMA N° 00001371
EMISION: 06/01/2022 VENCIMIENTO: 06/01/2022

DIRECCION: PASTAZA / MERA / SHELL / LUIS CARRION S/N Y BOBOI
TELEFONO:

VENDEDOR: 00001 VENDEDOR 1

COMENTARIO:

| N° | CODIGO | DESCRIPCION | CANTIDAD | UND | PRECIO UNITARIO | DESC. | TOTAL |
|----|----------|------------------------------------|----------|-----|-----------------|-------|------------|
| 1 | MF480030 | GEOMEMBRANA 1,4 X 50 DE 750(ROLLO) | 1,00 | MTS | 425,3000 | 0,00 | 425,3000 * |

SON: CUATROCIENTOS SETENTA Y SEIS con 34/100

FERSAMAX
RUC: 1691715279001
RESPONSABLE

SUBTOTAL: 425,30
DESCUENTO 0,00 % 0,00
TOTAL NETO: 425,30
I.V.A. 12 % 51,04
VALOR A PAGAR: 476,34



CERTIFICACIÓN POA N° 021 – OOPP – 2022.

Puyo, 18 de enero del 2022

En referencia a lo que determina el Código Orgánico de Organización Territorial, Autonomía y Descentralización en el Art. 233 y Art. 234, de la Sección Cuarta, Formulación del Presupuesto, en el párrafo primero, Programación del Presupuesto en donde indica:

Art. 233.- Plazo. - "Todas las dependencias de los gobiernos autónomos descentralizados deberán preparar antes del 10 de septiembre de cada año su plan operativo anual y el correspondiente presupuesto para el año siguiente, que contemple los ingresos y egresos de conformidad con las prioridades establecidas en el plan de desarrollo y ordenamiento territorial y bajo los principios de la participación definidos en la Constitución y la ley."

Art. 234.- Contenido. - "Cada plan operativo anual deberá contener una descripción de la magnitud e importancia de la necesidad pública que satisface, la especificación de sus objetivos y metas, la indicación de los recursos necesarios para su cumplimiento."

Los programas deberán formularse en función de los planes de desarrollo y de ordenamiento territorial. A fin de hacer posible su evaluación técnica, las dependencias de los gobiernos autónomos descentralizados deberán presentar programas alternativos con objetivos de corto, mediano y largo plazo. Al respecto me permito certificar que luego de la revisión del POA 2022. Aprobado, constan las siguientes actividades:

MEGAPROGRAMA: MOVILIDAD, CONECTIVIDAD Y ENERGÍA.

PROGRAMA: MANTENIMIENTO VIAL PROVINCIAL.

PROYECTO: CONSTRUCCIÓN DE VÍAS ASFALTADAS.

| DESCRIPCIÓN | PARTIDA | RUBRO, SIN IVA |
|---|----------|----------------|
| "CONSTRUCCIÓN DEL PUENTE SOBRE EL RÍO PUYO, SECTOR PUYUPUNGO, PARROQUIA MADRE TIERRA, CANTÓN MERA, PROVINCIA DE PASTAZA". | 75.01.05 | 236.089,88 USD |

Con la finalidad de cumplir los siguientes objetivos:

• **OBJETIVO GENERAL:**

- ✓ MEJORAR LA INFRAESTRUCTURA VIAL PARA EL DESARROLLO SOCIO ECONÓMICO DE LA PROVINCIA MEDIANTE LA CONSTRUCCIÓN DE ASFALTOS.

• **OBJETIVO ESPECÍFICO:**

- ✓ PLANIFICAR Y CONSTRUIR EL MEJORAMIENTO VIAL PROVINCIAL MEDIANTE LA CONSTRUCCIÓN DE ASFALTOS.

La Dirección Financiera de conformidad con su competencia verificará la disponibilidad y la partida presupuestaria a ser aplicada.

Particular que pongo en su conocimiento para los fines pertinentes.

Atentamente,



Firmado electrónicamente por:
DANIEL ANIBAL RAMOS CAMPANA

Ing. Daniel Ramos
DIRECTOR DE OBRAS PÚBLICAS
DR/AO

GOBIERNO AUTONOMO DESCENTRALIZADO PROVINCIAL DE PASTAZA

CERTIFICACION PRESUPUESTARIA No: 6

Transacción No: 6

Fecha: 19/01/2022

Responsable: RAMOS CAMPAÑA DANIEL ANIBAL

Identificación: Cédula 1600324378

Programa: 05 FUNCION SERVICIO CONECTIVIDAD VIALIDAD Y ENERGIA

SubPrograma: 01 MOVILIDAD CONECTIVIDAD Y ENERGIA

Proyecto: D511 FINANCIAMIENTO BEDE STCEA

Actividad: 521 FINANCIAMIENTO BDE PUENTES

DOCUMENTOS DE REFERENCIA

| Documento | No | Fecha | Valor | Detalle |
|-----------|-----------------|------------|------------|----------------|
| MEMORANDO | DOP-2022-3656-M | 18/01/2022 | 110,477.14 | OBRAS PUBLICAS |

DETALLE:

EXCEDENTES, RUBROS NUEVOS DEL PROYECTO: CONSTRUCCIÓN DEL PUENTE SOBRE EL RÍO PUYO, SECTOR PUYUPUNGO, PARROQUIA MADRE TIERRA, CANTON MERA, PROVINCIA DE PASTAZA

JOSE





| Partida Presupuestaria | Valor |
|---|------------|
| 05.01.D511.521.750105.000.000 OBRAS PUBLICAS DE TRANSPORTE Y VIAS | 110,477.14 |
| Total => | 110,477.14 |



Firmado electrónicamente por:
JOSE MAURICIO
MARIN MONTERO

Jefe De Presupuestos



| | | | | | |
|---|---|---|---|---------------------|-------------|
| ORDEN DE TRABAJO N°: | 4 | | FECHA: | 31 DE ENERO DE 2022 | |
| NOMBRE DEL PROYECTO: | CONSTRUCCIÓN DEL PUENTE SOBRE EL RÍO PUYO, SECTOR PUYUPUNGO, PARROQUIA MADRE TIERRA, CANTÓN MERA, PROVINCIA DE PASTAZA | | | | |
| CONTRATISTA: | Ing. Claudio Cayambe | | | | |
| FISCALIZADOR: | Ing. Marcia López | | | | |
| OBJETIVO: | Se dispone ejecutar los siguientes trabajos: | | | | |
| MONTO AUTORIZADO | | PARCIAL | | ACUMULADOS | |
| | Rubros Nuevos (2%) | \$ 31.605,86 | 1.998% | \$ 31.605,86 | 1.998% |
| | Incremento de Volumen (5%) | \$ 78.871,28 | 4.99% | \$ 78.871,28 | 4.99% |
| | Contrato complementario (8%) | \$ | (....)% | \$ | (....)% |
| JUSTIFICACIÓN | Inexistencia en el Contrato Principal | | | | |
| | Inconsistencia Presupuesto del Rubro | Respecto a los rubros nuevos y excedentes de obra se han presentado varios inconvenientes respecto a los diseños del proyecto por lo que en resumen se plantea realizar modificaciones en los siguientes puntos: - Muros pantalla en torres de margen derecho e izquierdo - Muros enrocados en torres de margen derecho e izquierdo - Muros de ala en torre de margen izquierdo - Muros de gaviones en torres de margen izquierdo y derecho - Se modifica el nivel de cimentación de la torre del margen izquierdo, profundizando la misma en 1.50 metros. | | | |
| MODALIDAD DE CONTRATOS Y OBRAS COMPLEMENTARIAS SEGÚN LA LOSNCP | CONTRATO COMPLEMENTARIO | | | CUMPLE | NO CUMPLE |
| | Prevista en el Art. 85 y 86, en el caso de que fuere necesario ampliar, modificar o complementar una obra o servicio determinado por causas imprevistas o técnicas, debidamente motivada, presentadas con su ejecución, las sumas de los contratos referidos no podrán exceder del 8% del valor del contrato principal. | | | | |
| | DIFERENCIA EN CANTIDADES DE OBRA | | | CUMPLE | X NO CUMPLE |
| | Prevista en el Art. 88, que da la posibilidad de pagar cantidades diferentes a las previstas en el contrato, sin necesidad de suscribir un contrato complementario, siempre y cuando se mantengan los planos y especificaciones del contrato y hasta el 5% del contrato principal. | | | | |
| INSUMOS PREVISTOS | Se anexa presupuesto: Se adjunta al informe de fiscalización el presupuesto de obra, para la ejecución de los rubros nuevos propuestos. | | | | |
| | Análisis de precios: Al tratarse de incrementos en rubros presentes dentro del contrato principal, se sujeta al análisis de precios presentado dentro de las bases. | | | | |
| | Informe de Fiscalización N° (Oficio N°: CCI-2021-127), Fecha: 28 de enero de 2022 | Informe de Administrador de Contrato MEMORANDO N°: GADPPz-OOPP- 2022-001, de fecha 31 de enero de 2022 | | | |
| COSTOS INDIRECTOS | Los que constan en el contrato principal, esto es(....)% | | | | |
| FORMA DE PAGO | Global | | | | |
| RECOMENDACIONES | Se anexa Informe de Fiscalización externa contenido en el Oficio N°: CCI-2021-127 | | | | |
| DISPONIBILIDAD PRESUPUESTARIA (Art. 90 LOSNCP) | CERTIFICADO / COMPROMISO N° | No. 6 | PARTIDA PRESUPUESTARIA N° | | 6 |
| | FECHA: | 19 de Enero de 2022 | | | |
| NOTA: De conformidad con el artículo 80 de la Ley Orgánica del Sistema Nacional de Contratación Pública, los fiscalizadores y Administradores de los contratos, certifican con su firma que, verificaron y garantizan por ser de su única responsabilidad, el cumplimiento de veracidad y legalidad de las motivaciones, valores autorizados, de los documentos justificativos y comprobatorios, y de las modificaciones contractuales autorizadas, garantizando que las mismas, no afectan la calidad, cantidad, avance físico y financiero, la ejecución del contrato y proyectos programados. | | | | | |
|  Firmado electrónicamente por: MARCIA JANETH LOPEZ PAREDES | | |  Firmado electrónicamente por: DANIEL ANIBAL RAMOS CAMPANA | | |
| ING. MARCIA LÓPEZ FISCALIZADOR EXTERNO. ELABORACIÓN | | | ING. DANIEL RAMOS ADMINISTRADOR DE CONTRATO APROBADO | | |
|  Firmado electrónicamente por: CARLOS HUGO OCAÑA VELASTEGUI | | |  Firmado electrónicamente por: CLAUDIO FERMIN CAYAMBE GUILCAPI | | |
| ECO. CARLOS OCAÑA DELEGADO DE PREFECTURA AUTORIZADO | | | ING. CLAUDIO CAYAMBE CONTRATISTA ACEPTADO | | |



OFICIO N°: CCI-2022-129
Puyo, 01 de febrero de 2022

Ingeniero
Claudio Cayambe
PROCURADOR COMÚN CONSORCIO ARKO

Presente.-

Dando continuidad al proceso de contratación de obras código **LICO-GADPPz-001-2021** cuyo objeto es la **"CONSTRUCCIÓN DEL PUENTE SOBRE EL RÍO PUYO, SECTOR PUYUPUNGO, PARROQUIA MADRE TIERRA, CANTÓN MERA, PROVINCIA DE PASTAZA"**, y, en base a Oficio Nro. **GADPPZ-OBRAS-PUBLICAS-2022-0168-O**, se le informa que han sido **APROBADAS** las partidas presupuestarias para excedentes de obra y rubros nuevos, por lo que, se podrán ejecutar a partir de la presenta fecha.

Particular que comunico, para los fines pertinentes.

Atentamente.



Firmado electrónicamente por:
**MARCIA JANETH
LOPEZ PAREDES**

Ing. Marcia López
PROCURADOR COMÚN CONSORCIO COLOVAL INGENIERÍA
Adjunto: Copia de Oficio Nro. GADPPZ-OBRAS-PUBLICAS-2022-0168-O

Oficio ARKO 171 – 2021
Puyo, 07 de abril 2022

Ing. Marcia López
**PROCURADOR COMÚN - CONSORCIO COLOVAL INGENIERÍA
FISCALIZACIÓN EXTERNA**

Reciba un cordial y afectuoso saludo, deseándole toda clase de éxitos en las funciones a usted encomendadas en beneficio de la correcta ejecución del proceso de contratación de obras código LICO-GADPPz-001-2021 cuyo objeto es la "CONSTRUCCIÓN DEL PUENTE SOBRE EL RÍO PUYO, SECTOR PUYUPUNGO, PARROQUIA MADRE TIERRA, CANTÓN MERA, PROVINCIA DE PASTAZA".

El motivo de la presente es para dar a conocer que se iniciaran los trabajos correspondientes a los rubros nuevos y excedentes del proyecto CONSTRUCCIÓN DEL PUENTE SOBRE EL RÍO PUYO, SECTOR PUYUPUNGO, PARROQUIA MADRE TIERRA, CANTÓN MERA, PROVINCIA DE PASTAZA.

Rubros aprobados Mediante ORDEN DE TRABAJO N°: 4 con los siguientes montos autorizados:

| MONTO AUTORIZADO | PARCIAL | | ACUMULADO | |
|---------------------------------|--------------|--------|--------------|--------|
| | | | | |
| Rubros Nuevos (2%) | \$ 31.605,86 | 1.998% | \$ 31.605,86 | 1.998% |
| Incremento de Volumen (5%) | \$ 78.871,28 | 4.99% | \$ 78.871,28 | 4.99% |
| Contrato complementario (8%) | \$ | (...)% | \$ | (...)% |

Particular que informo para los fines legales pertinentes

Atentamente,

CLAUDIO FERMIN CAYAMBE GUILCAPI
Firmado digitalmente por
CLAUDIO FERMIN
CAYAMBE
GUILCAPI
Fecha: 2022.04.07
08:52:31 -05'00'

Ing. Claudio Cayambe
**PROCURADOR COMÚN CONSORCIO ARKO
CONTRATISTA**

DOCUMENTACIÓN DE RESPALDO

NO TIENE LOGO

R.U.C.: 1600403768001

FACTURA

No. 003-100-00000002

NÚMERO DE AUTORIZACIÓN

110820220116004037680012003100000000029312439111

FECHA Y HORA DE AUTORIZACIÓN: 11/08/2022 14:34:38

AMBIENTE: PRODUCCIÓN

EMISIÓN: NORMAL

CLAVE DE ACCESO

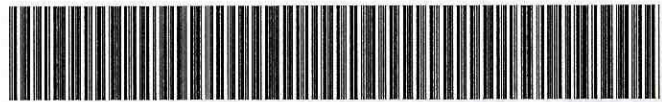

110820220116004037680012003100000000029312439111

FREIRE GARCES RICHARD PAUL

Dirección Matriz: Barrio: CENTRAL Calle: MAIKIUA Número: SN Intersección: TSUNKI

Dirección Sucursal: Barrio: MARISCAL Calle: ALBERTO ZAMBRANO Número: SN Intersección: FRANCISCO DE ORELLANA

OBLIGADO A LLEVAR CONTABILIDAD NO

Razón Social / Nombres y Apellidos: CONSORCIO ARKO

Identificación 1691728125001

Fecha 11/08/2022 Placa / Matrícula: null Guía

Dirección:

| Cod. Principal | Cod. Auxiliar | Cantidad | Descripción | Detalle Adicional | Precio Unitario | Subsidio | Precio sin Subsidio | Descuento | Precio Total |
|----------------|---------------|----------|---|-------------------|-----------------|----------|---------------------|-----------|--------------|
| 12920201 | MPM | 4500.00 | MATERIAL RELLENO DE MEJORAMIENTO INCLUIDO TRANSPORTE PARA EL PUENTE DE PUYUPUNGO MATERIAL CORRESPONDIENTE AL MES DE JULIO | | 0.60 | 0.00 | 0.00 | 0.00 | 2700.00 |

Información Adicional

Dirección: LUIS CARRION SN Y BOBONAZA
Telefono: 0984647893
Email: consorcioarko@gmail.com

| Forma de pago | Valor |
|---|---------|
| 20 - OTROS CON UTILIZACION DEL SISTEMA FINANCIERO | 3024.00 |

| | |
|--|---------|
| SUBTOTAL 12% | 2700.00 |
| SUBTOTAL 0% | 0.00 |
| SUBTOTAL NO OBJETO DE IVA | 0.00 |
| SUBTOTAL EXENTO DE IVA | 0.00 |
| SUBTOTAL SIN IMPUESTOS | 2700.00 |
| TOTAL DESCUENTO | 0.00 |
| ICE | 0.00 |
| IVA 12% | 324.00 |
| TOTAL DEVOLUCION IVA | 0.00 |
| IRBPNR | 0.00 |
| PROPINA | 0.00 |
| VALOR TOTAL | 3024.00 |
| VALOR TOTAL SIN SUBSIDIO | 0.00 |
| AHORRO POR SUBSIDIO: (Incluye IVA cuando corresponda) | 0.00 |

ESPIN ORTIZ ROBERT BRUCELI

ACTIVIDADES DE SERVICIOS DIVERSOS

Dir.: Salome

PUYO - PASTAZA

"Contribuyente Negocio Popular - Régimen RIMPE"

Fecha de Emisión:

31 | 07 | 22
DIA MES AÑO

RUC: 1600345068001

FACTURA

001 - 001 -

0000436

Aut. SRI N°1129988129

Sr.(es): Consortio Arko
 Dirección: Luis Carrion sn y Babonaza
 RUC/CI: 1691728125001 Guía de Remisión:

| Cant. | DETALLE | P. Unit. | V. / VENTA |
|-----------------------------|--|------------------|-----------------|
| 1 | Operador de Excavadora Mano de Obra del 01 al 31 de Julio 2022 (1 Maestro Mayor, 3 Albañiles y 2 Ayudantes) | | 3.087,50 |
| FORMA DE PAGO | | SUB TOTAL | 3.087,50 |
| EFFECTIVO | | DESCUENTO | |
| DINERO ELECTRONICO | | IVA % | |
| TARJETA DE CREDITO / DEBITO | | IVA 0% | |
| OTROS | | TOTAL \$ | 3.087,50 |



RECIBI CONFORME

MONTESSORI IMPRESIONES CREATIVAS - Aguilar Carrión Jenny del Carmen
 Calle Cumanda s/n y Luis Arias Guerra - Puyo - Telef.: 2888-257 - Aut. 3306
 RUC. 1600097552001 - F. Impresión 27/05/2022 del 0000426 al 0000475 - Válido 27/05/2023

ORIGINAL, Adquirente COPIA, Emisor

NO TIENE LOGO

R.U.C.: 1600231169001

FACTURA

No. 001-001-000063936

NÚMERO DE AUTORIZACIÓN

1407202201160023116900120010010000639367477040613

FECHA Y HORA DE AUTORIZACIÓN: 14/07/2022 17:37:26

AMBIENTE: PRODUCCIÓN

EMISIÓN: NORMAL

CLAVE DE ACCESO



1407202201160023116900120010010000639367477040613

MARTINEZ ROBALINO WASHINGTON WILFRIDO

DEPOSITO DE CEMENTO MARTINEZ

Dirección Matriz: GENERAL VILLAMIL Y 24 DE MAYO

Dirección Sucursal: GENERAL VILLAMIL Y 24 DE MAYO

OBLIGADO A LLEVAR CONTABILIDAD SI

Agente de Retención Resolución No. 1

Razón Social / Nombres y Apellidos: CONSORCIO ARKO

Identificación 1691728125001

Fecha 14/07/2022

Placa / Matrícula: null

Guía

Dirección:

| Cod. Principal | Cod. Auxiliar | Cantidad | Descripción | Detalle Adicional | Precio Unitario | Subsidio | Precio sin Subsidio | Descuento | Precio Total |
|----------------|---------------|----------|--|-------------------|-----------------|----------|---------------------|-----------|--------------|
| CEMCH | | 80.00 | CEMENTO CHIMBORAZO 50KG* | | 7.14 | 0.00 | 0.00 | 0.00 | 571.43 |
| V3754 | | 132.00 | KG. ALAMBRE GALV. NO. 12* | | 2.57 | 0.00 | 0.00 | 0.00 | 339.11 |
| A6321 | | 2.00 | ALICATE TOOLS 8" | | 4.46 | 0.00 | 0.00 | 0.00 | 8.93 |
| V3769 | | 4.00 | ARMEX R 64 3,5MM X 15* | | 24.56 | 0.00 | 0.00 | 0.00 | 98.25 |
| V3430 | | 43.00 | GAVION TRIPLE TORSION 2X1X1 IDEAL ALAMBREC | | 55.35 | 0.00 | 0.00 | 0.00 | 2379.97 |
| CEMHE | | 9.00 | CEMENTO CHIMBORAZO INDUSTRIAL HE 50KG | | 6.45 | 0.00 | 0.00 | 0.00 | 58.03 |

| Forma de pago | Valor |
|---|---------|
| 20 - OTROS CON UTILIZACION DEL SISTEMA FINANCIERO | 3870.41 |

| | |
|--|---------|
| SUBTOTAL 12% | 3455.72 |
| SUBTOTAL 0% | 0.00 |
| SUBTOTAL NO OBJETO DE IVA | 0.00 |
| SUBTOTAL EXENTO DE IVA | 0.00 |
| SUBTOTAL SIN IMPUESTOS | 3455.72 |
| TOTAL DESCUENTO | 0.00 |
| ICE | 0.00 |
| IVA 12% | 414.69 |
| TOTAL DEVOLUCION IVA | 0.00 |
| IRBPNR | 0.00 |
| PROPINA | 0.00 |
| VALOR TOTAL | 3870.41 |
| VALOR TOTAL SIN SUBSIDIO | 0.00 |
| AHORRO POR SUBSIDIO: (Incluye IVA cuando corresponda) | 0.00 |

NO TIENE LOGO

R.U.C.: 1691716305001

FACTURA

No. 001-221-000052527

NÚMERO DE AUTORIZACIÓN

2907202201169171630500120012210000525270005252719

FECHA Y HORA DE AUTORIZACIÓN: 29/07/2022 13:48:01

AMBIENTE: PRODUCCIÓN

EMISIÓN: NORMAL

CLAVE DE ACCESO



2907202201169171630500120012210000525270005252719

GIUFERVY CIA LTDA

GIUFERVY CIA. LTDA.

Dirección Matriz: ALBERTO ZAMBRANO PALACIOS Y 9 DE OCTUBRE

Dirección Sucursal: ALBERTO ZAMBRANO PALACIOS Y 9 DE OCTUBRE

OBLIGADO A LLEVAR CONTABILIDAD SI

Agente de Retención Resolución No. 1

Razón Social / Nombres y Apellidos: CONSORCIO ARKO
Identificación: 1691728125001
Fecha: 29/07/2022 Placa / Matrícula: null Guía
Dirección: LUIS CARRION Y BOBONAZA

| Cod. Principal | Cod. Auxiliar | Cantidad | Descripción | Detalle Adicional | Precio Unitario | Subsidio | Precio sin Subsidio | Descuento | Precio Total |
|----------------|-------------------|----------|---|-------------------|-----------------|----------|---------------------|-----------|--------------|
| AF 1/4 CU | 1P50105 | 1.00 | CEMENTO DE CONTACTO AFRICANO LT ADHEPLAST | | 3.57 | 0.00 | 0.00 | 0.00 | 3.57 |
| PZH03200 | 786116795 8169 | 2.00 | BROCHA 2 M/MADERA REFORZADA SOYODA | | 0.98 | 0.00 | 0.00 | 0.00 | 1.96 |
| FMT12635 1 | 692558218 7953 | 1.00 | FLEXOMETRO 5MT ABS TOTAL | | 3.21 | 0.00 | 0.00 | 0.00 | 3.21 |
| 3010002 | 786115830 4142 | 17.30 | CABO 3/4 EN KILO | | 4.82 | 0.00 | 0.00 | 0.00 | 83.41 |
| GWB0161 5 | GWB0161 5 | 2.00 | CEPILLO DE ACERO DORADO 7 FILAS PEQUEÑO CENTURY | | 0.67 | 0.00 | 0.00 | 0.00 | 1.34 |
| THT10101 83 | | 1.00 | LLAVE PICO DE LORO FRANCESA 18 TOTAL | | 37.72 | 0.00 | 0.00 | 0.00 | 37.72 |
| GALV 2.80MM | 786113660 6053 | 29.00 | ALAMBRE GALVANIZADO 2.80MM NO12 44KG | | 1.47 | 0.00 | 0.00 | 0.00 | 42.72 |
| AA100 | | 25.00 | RODELA PLANA GALVANIZADA 1 | | 0.30 | 0.00 | 0.00 | 0.00 | 7.59 |

| Información Adicional | |
|-----------------------|----------------------|
| CORREOELECTRONICO: | sincorreo@correo.com |
| CONTROL: | 0401AA052527 |
| CODIGO: | 00039985 |
| TELEFONO: | 000000000 |
| FORMA_PAGO: | CREDITO |
| FECHA_VENCIMIENTO: | 28/08/2022 |
| GUIA: | 1000.00 |
| REFEREN: | 0.00 |
| VENDEDOR: | 00001 - VENDEDOR 1 |

| Forma de pago | Valor |
|---|--------|
| 20 - OTROS CON UTILIZACION DEL SISTEMA FINANCIERO | 203.32 |

| | |
|---------------------------|--------|
| SUBTOTAL 12% | 181.53 |
| SUBTOTAL 0% | 0.00 |
| SUBTOTAL NO OBJETO DE IVA | 0.00 |
| SUBTOTAL EXENTO DE IVA | 0.00 |
| SUBTOTAL SIN IMPUESTOS | 181.53 |
| TOTAL DESCUENTO | 0.00 |
| ICE | 0.00 |
| IVA 12% | 21.78 |
| TOTAL DEVOLUCION IVA | 0.00 |
| IRBPNR | 0.00 |
| PROPINA | 0.00 |
| VALOR TOTAL | 203.32 |

| | |
|--|------|
| VALOR TOTAL SIN SUBSIDIO | 0.00 |
| AHORRO POR SUBSIDIO: (Incluye IVA cuando corresponda) | 0.00 |

NO TIENE LOGO

R.U.C.: 1390060757001

FACTURA

No. 025-010-000060823

NÚMERO DE AUTORIZACIÓN

2507202201139006075700120250100000608237341852619

FECHA Y HORA DE AUTORIZACIÓN: 25/07/2022 10:17:51

AMBIENTE: PRODUCCIÓN

EMISIÓN: NORMAL

CLAVE DE ACCESO



2507202201139006075700120250100000608237341852619

DIPAC MANTA S.A

DIPAC MANTA S.A

Dirección Av. 24 de mayo 702 y calle cuarta
Matriz:

Dirección AV. ALBERTO ZAMBRANO Y 9 DE OCT
Sucursal:

Contribuyente Especial 5368

OBLIGADO A LLEVAR CONTABILIDAD SI

Razón Social / Nombres y Apellidos: CONSORCIO ARKO
Identificación 1691728125001
Fecha 25/07/2022 Placa / Matrícula: null Guía 025-010-000061792
Dirección: PASTAZA MERA SHELL LUIS

| Cod. Principal | Cod. Auxiliar | Cantidad | Descripción | Detalle Adicional | Precio Unitario | Subsidio | Precio sin Subsidio | Descuento | Precio Total |
|----------------|---------------|----------|----------------------|-------------------|-----------------|----------|---------------------|-----------|--------------|
| IPN14006 | | 3.00 | PERFIL IPN 140MMX6MT | | 152.46 | 0.00 | 0.00 | 0.00 | 457.38 |

| Información Adicional | |
|-----------------------|--|
| mailCliente: | consorcioark2021@gmail.com;le-dipac@dipacmanta.com |
| Dirección: | PASTAZA MERA SHELL LUIS |
| Partner: | 025999999 |
| FormaPago: | CONTADO |
| NumOV: | 250076329 |
| Ciudad: | Vacio |
| CodVendedor: | 717 |
| NomVendedor: | FREIRE MEJIA MARIA JOSE |
| Cantidad: | QUINIENTOS DOCE CON 27/100 USD |
| NumTFidelidad: | Vacio |
| Cabecera: | Vacio |
| Sugerencia-Reclamos: | sugerencias-reclamos@dipacmanta.com 02 5005001 |

| Forma de pago | Valor |
|---|--------|
| 20 - OTROS CON UTILIZACION DEL SISTEMA FINANCIERO | 512.27 |

| | |
|--|--------|
| SUBTOTAL 12% | 457.38 |
| SUBTOTAL 0% | 0.00 |
| SUBTOTAL NO OBJETO DE IVA | 0.00 |
| SUBTOTAL EXENTO DE IVA | 0.00 |
| SUBTOTAL SIN IMPUESTOS | 457.38 |
| TOTAL DESCUENTO | 0.00 |
| ICE | 0.00 |
| IVA 12% | 54.89 |
| TOTAL DEVOLUCION IVA | 0.00 |
| IRBPNR | 0.00 |
| PROPINA | 0.00 |
| VALOR TOTAL | 512.27 |
| VALOR TOTAL SIN SUBSIDIO | 0.00 |
| AHORRO POR SUBSIDIO: (Incluye IVA cuando corresponda) | 0.00 |

NO TIENE LOGO

R.U.C.: 1802880615001

FACTURA

No. 001-655-000000047

NÚMERO DE AUTORIZACIÓN

1807202201180288061500120016550000000471234567811

FECHA Y HORA DE AUTORIZACIÓN: 18/07/2022 17:31:03

AMBIENTE: PRODUCCIÓN

EMISIÓN: NORMAL

CLAVE DE ACCESO



1807202201180288061500120016550000000471234567811

AGUAYO MOPOSITA CARLOS JAVIER

Dirección Matriz: Via a Macasto Panamericana Norte Kilometro 5 1/2

Dirección Sucursal:

OBLIGADO A LLEVAR CONTABILIDAD SI

Agente de Retención Resolución No. 1

CONTRIBUYENTE RÉGIMEN RIMPE

Razón Social / Nombres y Apellidos: CONSORCIO ARKO

Identificación: 1691728125001

Fecha: 18/07/2022 Placa / Matrícula: null Guía

Dirección: Luis Carrion y Bobonaza

| Cod. Principal | Cod. Auxiliar | Cantidad | Descripción | Detalle Adicional | Precio Unitario | Subsidio | Precio sin Subsidio | Descuento | Precio Total |
|----------------|---------------|----------|---------------|-------------------|-----------------|----------|---------------------|-----------|--------------|
| ALQ. | GRUA | 1.00 | ALQUILER GRUA | | 300.00 | 0.00 | 0.00 | 0.00 | 300.00 |

Información Adicional

Dirección: Luis Carrion y Bobonaza

Email: sincorreos@hotmail.com

| Forma de pago | Valor |
|---|--------|
| 20 - OTROS CON UTILIZACION DEL SISTEMA FINANCIERO | 336.00 |

| | |
|--|--------|
| SUBTOTAL 12% | 300.00 |
| SUBTOTAL 0% | 0.00 |
| SUBTOTAL NO OBJETO DE IVA | 0.00 |
| SUBTOTAL EXENTO DE IVA | 0.00 |
| SUBTOTAL SIN IMPUESTOS | 300.00 |
| TOTAL DESCUENTO | 0.00 |
| ICE | 0.00 |
| IVA 12% | 36.00 |
| TOTAL DEVOLUCION IVA | 0.00 |
| IRBPNR | 0.00 |
| PROPINA | 0.00 |
| VALOR TOTAL | 336.00 |
| VALOR TOTAL SIN SUBSIDIO | 0.00 |
| AHORRO POR SUBSIDIO: (Incluye IVA cuando corresponda) | 0.00 |

NO TIENE LOGO

R.U.C.: 1690005642001

FACTURA

No. 002-005-002077483

NÚMERO DE AUTORIZACIÓN

1707202201169000564200120020050020774830207748312

FECHA Y HORA DE AUTORIZACIÓN: 17/07/2022 21:51:00

AMBIENTE: PRODUCCIÓN

EMISIÓN: NORMAL

CLAVE DE ACCESO



1707202201169000564200120020050020774830207748312

SINDICATO DE CHOFERES PROFESIONALES DE PASTAZA
FacturaElectronicaEcuador.com

ESTACION DE SERVICIO DEL SINDICATO DE CHOFERES DE PASTAZA

Dirección Matriz: CESLAO MARIN 391 Y ATAHUALPA

Dirección Sucursal: AV. ALBERTO ZAMBRANO S/N

Contribuyente Especial 000

OBLIGADO A LLEVAR CONTABILIDAD SI

Razón Social / Nombres y Apellidos: CONSORCIO ARKO
Identificación 1691728125001
Fecha 17/07/2022 Placa / Matrícula: ABC9257 Guía

| Cod. Principal | Cod. Auxiliar | Cantidad | Descripción | Detalle Adicional | Precio Unitario | Subsidio | Precio sin Subsidio | Descuento | Precio Total |
|----------------|---------------|----------|-------------|--|-----------------|----------|---------------------|-----------|--------------|
| 0101 | 0101 | 7.08 | EXTRA | GLS C21 113 - DANIELA CAMPOVERDE | 2.14 | 1.00 | 3.14 | 0.00 | 15.18 |

Información Adicional

Correo: sinenviar
Despacho: 2022-07-17T21:50:58
Embarcacion: ninguna
Agente de Retencion: No. Resolucion: 1
Placas Adicionales: .NULL.

| Forma de pago | Valor |
|---|-------|
| 01 - SIN UTILIZACION DEL SISTEMA FINANCIERO | 17.00 |

| | |
|---------------------------|-------|
| SUBTOTAL 12% | 15.18 |
| SUBTOTAL 0% | 0.00 |
| SUBTOTAL NO OBJETO DE IVA | 0.00 |
| SUBTOTAL EXENTO DE IVA | 0.00 |
| SUBTOTAL SIN IMPUESTOS | 15.18 |
| TOTAL DESCUENTO | 0.00 |
| ICE | 0.00 |
| IVA 12% | 1.82 |
| TOTAL DEVOLUCION IVA | 0.00 |
| IRBPNR | 0.00 |
| PROPINA | 0.00 |
| VALOR TOTAL | 17.00 |

VALOR TOTAL SIN SUBSIDIO 24.92
AHORRO POR SUBSIDIO: 7.92
(Incluye IVA cuando corresponda)

NO TIENE LOGO

R.U.C.: 1600231169001

FACTURA

No. 001-001-000063937

NÚMERO DE AUTORIZACIÓN

1407202201160023116900120010010000639377477040619

FECHA Y HORA DE AUTORIZACIÓN: 14/07/2022 17:37:26

AMBIENTE: PRODUCCIÓN

EMISIÓN: NORMAL

CLAVE DE ACCESO



1407202201160023116900120010010000639377477040619

MARTINEZ ROBALINO WASHINGTON WILFRIDO

DEPOSITO DE CEMENTO MARTINEZ

Dirección Matriz: GENERAL VILLAMIL Y 24 DE MAYO

Dirección Sucursal: GENERAL VILLAMIL Y 24 DE MAYO

OBLIGADO A LLEVAR CONTABILIDAD SI

Agente de Retención Resolución No. 1

Razón Social / Nombres y Apellidos: CONSORCIO ARKO

Identificación 1691728125001

Fecha 14/07/2022

Placa / Matrícula: null

Guía

Dirección:

| Cod. Principal | Cod. Auxiliar | Cantidad | Descripción | Detalle Adicional | Precio Unitario | Subsidio | Precio sin Subsidio | Descuento | Precio Total |
|----------------|---------------|----------|--|-------------------|-----------------|----------|---------------------|-----------|--------------|
| V3430 | | 100.00 | GAVION TRIPLE TORSION 2X1X1 IDEAL ALAMBREC | | 55.35 | 0.00 | 0.00 | 0.00 | 5534.82 |
| V3754 | | 88.00 | KG. ALAMBRE GALV. NO. 12* | | 2.57 | 0.00 | 0.00 | 0.00 | 226.07 |
| CEMHE | | 5.00 | CEMENTO CHIMBORAZO INDUSTRIAL HE 50KG | | 5.36 | 0.00 | 0.00 | 0.00 | 26.79 |

SUBTOTAL 12% 5787.68

SUBTOTAL 0% 0.00

SUBTOTAL NO OBJETO DE IVA 0.00

SUBTOTAL EXENTO DE IVA 0.00

SUBTOTAL SIN IMPUESTOS 5787.68

TOTAL DESCUENTO 0.00

ICE 0.00

IVA 12% 694.52

TOTAL DEVOLUCION IVA 0.00

IRBPNR 0.00

PROPINA 0.00

VALOR TOTAL 6482.20

VALOR TOTAL SIN SUBSIDIO 0.00

AHORRO POR SUBSIDIO: 0.00
(Incluye IVA cuando corresponda)

| Forma de pago | Valor |
|---|---------|
| 20 - OTROS CON UTILIZACION DEL SISTEMA FINANCIERO | 6482.20 |

LLERENA VARGAS HECTOR GERARDO

PRESTACION DE SERVICIOS PROFESIONALES

DIRECCION: MARISCAL ATAHUALPA 8/N Y SUMACO

Email: gllerenavargas@yahoo.es Celular: 0984469370

CONTRIBUYENTE REGIMEN MICROEMPRESAS
PASTAZA - ECUADOR

RUC. 1600373748001

FACTURA 001-001

Nº 000270

Aut. SRI:1128605821

FECHA:

| | | |
|-----|-----|------|
| 02 | 08 | 2022 |
| Die | Mes | Año |

SR: Consorcio ARKO

DIRECCION: Luis Carrion y Gonzalez TEL: _____

RUC: 1691728125001 GUÍA DE REMISION:

| CANT. | DETALLE | P./UNIT. | V. TOTAL |
|-------|--|----------|----------|
| 1 | Servicios Profesionales Ingeniero Ambiental del mes de Julio 2022 | | 750,00 |
| | | | |
| | | | |
| | | | |
| | | | |
| | | | |
| | | | |
| | | | |
| | | | |
| | | | |
| | | | |
| | | | |
| | | | |

| FORMA DE PAGO | | V. TOTAL |
|---------------------|--------------------------|---------------------|
| EFFECTIVO | <input type="checkbox"/> | 750,00 |
| DINERO ELECTRONICO | <input type="checkbox"/> | 0% |
| TARJETAS DE CREDITO | <input type="checkbox"/> | 12 % |
| OTROS | <input type="checkbox"/> | TOTAL U.S.D. 840,00 |

[Handwritten signature]
RECIBI CONFORME

Original Adquiriente 1 Copia Emisor
IIIP. OFFSET & J. C. YEDRA MACHADO OSCAR FABIAN Aut. SRI. 9696 RUC. 1600238610001
Telfs. 032 884976 - 0984766762 BEL 000246 / AL 000270 / Fecha de Imp. 12 / AGOSTO / 2021

DOCUMENTO CATEGORIZADO: NO

VALIDO PARA SU EMISION HASTA EL 12 / AGOSTO / 2022

NO TIENE LOGO

MOPOSITA DIAZ ADRIANA CRISTINA

Dirección Calle: FELIX PINTADO Número: SN
Intersección: PADRE FORMAGIO

Dirección Calle: FELIX PINTADO Número: SN
Intersección: PADRE FORMAGIO

OBLIGADO A LLEVAR NO

CONTRIBUYENTE RÉGIMEN RIMPE

R.U.C.: 1803696218001

FACTURA

No. 001-100-000000008

NÚMERO DE AUTORIZACIÓN

1508202201180369621800120011000000000081742385112

FECHA Y HORA DE
AUTORIZACIÓN: 15/08/2022 12:10:17

AMBIENTE: PRODUCCIÓN

EMISIÓN: NORMAL

CLAVE DE ACCESO



1508202201180369621800120011000000000081

| | | | | |
|--------------------------|----------------|-----------------------------|------|------|
| Razón Social / Nombres y | CONSORCIO ARKO | | | |
| Identificaci | 1691728125001 | Placa / | null | Guía |
| Fecha | 15/08/2022 | LUIS CARRION S/N Y BOBONAZA | | |

| Cod. Princi | Cod. Auxili | Cantida d | Descripción | Detalle Adicional | Precio Unitario | Subsidio | Precio sin | Descuent o | Precio Total |
|---------------|-------------|-----------|--|-------------------|-----------------|----------|------------|------------|--------------|
| 839900 099 | 007 | 1.00 | SERVICIOS PROFESIONALES POR EL MES DE JULIO 2022, PUENTE PUYUPUNGO | | 1000.00 | 0.00 | 0.00 | 0.00 | 1000.00 |

| Información Adicional | |
|-----------------------|-------------------------|
| Email: | consorcioarko@gmail.com |
| RESIDENTE DE OBRA | MES DE JULIO 2022 |

| Forma de pago | Valor |
|---|---------|
| 20 - OTROS CON UTILIZACION DEL SISTEMA FINANCIERO | 1120.00 |

| | |
|---------------------------|---------|
| SUBTOTAL 12% | 1000.00 |
| SUBTOTAL 0% | 0.00 |
| SUBTOTAL NO OBJETO DE IVA | 0.00 |
| SUBTOTAL EXENTO DE IVA | 0.00 |
| SUBTOTAL SIN IMPUESTOS | 1000.00 |
| TOTAL DESCUENTO | 0.00 |
| ICE | 0.00 |
| IVA 12% | 120.00 |
| TOTAL DEVOLUCION IVA | 0.00 |
| IRBPNR | 0.00 |
| PROPINA | 0.00 |
| VALOR TOTAL | 1120.00 |

AHORRO POR SUBSIDIO:
(Incluye IVA cuando

NO TIENE LOGO

R.U.C.: 1802983492001

FACTURA

No. 001-100-000000001

NÚMERO DE AUTORIZACIÓN

0207202201180298349200120011000000000015683993311

FECHA Y HORA DE AUTORIZACIÓN: 02/07/2022 11:20:54

AMBIENTE: PRODUCCIÓN

EMISIÓN: NORMAL

CLAVE DE ACCESO



0207202201180298349200120011000000000015683993311

JACOME VILLACRES DORIAN LEONARDO

Dirección Matriz: Ciudadela: NUEVA AMBATO Calle: RIO PALORA
Número: S/N Intersección: RIO CUTUCHI

Dirección Sucursal: Ciudadela: NUEVA AMBATO Calle: RIO PALORA
Número: S/N Intersección: RIO CUTUCHI

OBLIGADO A LLEVAR CONTABILIDAD NO

Razón Social / Nombres y Apellidos: CONSORCIO ARKO

Identificación 1691728125001

Fecha 02/07/2022

Placa / Matrícula: null

Guía

Dirección:

| Cod. Principal | Cod. Auxiliar | Cantidad | Descripción | Detalle Adicional | Precio Unitario | Subsidio | Precio sin Subsidio | Descuento | Precio Total |
|----------------|---------------|----------|---|-------------------|-----------------|----------|---------------------|-----------|--------------|
| 532210001 | 001 | 1.00 | SERVICIO DE SUPERINTENDENTE DE OBRA PARA EL PROYECTO PUENTE PUYOPUNGO | MES DE MAYO | 2232.14 | 0.00 | 0.00 | 0.00 | 2232.14 |

Información Adicional

Dirección: Luis Carrión y Bobonaza

Email: consorcioarko@gmail.com

| Forma de pago | Valor |
|---|---------|
| 20 - OTROS CON UTILIZACION DEL SISTEMA FINANCIERO | 2500.00 |

| | |
|---------------------------|---------|
| SUBTOTAL 12% | 2232.14 |
| SUBTOTAL 0% | 0.00 |
| SUBTOTAL NO OBJETO DE IVA | 0.00 |
| SUBTOTAL EXENTO DE IVA | 0.00 |
| SUBTOTAL SIN IMPUESTOS | 2232.14 |
| TOTAL DESCUENTO | 0.00 |
| ICE | 0.00 |
| IVA 12% | 267.86 |
| TOTAL DEVOLUCION IVA | 0.00 |
| IRBPNR | 0.00 |
| PROPINA | 0.00 |
| VALOR TOTAL | 2500.00 |

| | |
|--|------|
| VALOR TOTAL SIN SUBSIDIO | 0.00 |
| AHORRO POR SUBSIDIO: (Incluye IVA cuando corresponda) | 0.00 |



CERTIFICADO DE CUMPLIMIENTO DE OBLIGACIONES PATRONALES

El Instituto Ecuatoriano de Seguridad Social (IESS) certifica que, revisados los archivos del Sistema de Historia Laboral, el señor(a) CAYAMBE GUILCAPI CLAUDIO FERMIN, representante legal de la empresa CONSORCIO ARKO con RUC Nro. 1691728125001 y dirección SHELL. LUIS CARRION S/N . SN. BOBONAZA. SN., NO registra obligaciones patronales en mora; información verificada a la fecha de emisión del presente certificado.

El IESS se reserva el derecho de verificar la información y las obligaciones pendientes que no se encontraren registradas o no hayan sido determinadas, sin perjuicio de aplicar las sanciones correspondientes; esta certificación no implica condonación o renuncia del derecho del IESS, al ejercicio de las acciones legales a que hubiere lugar para su cobro.

El contenido de este certificado puede ser validado ingresando al portal web del IESS en el menú Empleador – Certificado de Obligaciones Patronales, digitando el RUC de la empresa o número de cédula.



Firmado electrónicamente por:
**XIMENA ESTEFANIA
CORDOVA CABEZAS
BORJA**

Ing. Ximena Estefanía Córdova Cabezas Borja
Directora Nacional de Recaudación y Gestión de Cartera.

Emitido el 03 de agosto de 2022

Validez del Certificado 30 días



INSTITUTO ECUATORIANO DE SEGURIDAD SOCIAL

CONSORCIO ARKO

septiembre 29 del 2022 16:59

CAYAMBE GUILCAPI CLAUDIO FERMIN

DETALLE DE COMPROBANTE DE PAGO

(CANCELADO: (2022-08-05))

(BANRED S. A.)

No. Comprobante: 0000000159680413

| | | | |
|---------------------------------------|---------------------------------|----------------------------|------------|
| Concepto: | PAGO DE PLANILLAS - NORMALES, | Emitido en: | 2022-08-05 |
| No. RUC / REGISTRO: | 1691728125001 - 0001 | Fecha de Vigencia de Pago: | 2022-08-15 |
| Nombre / Razón Social / Organización: | CONSORCIO ARKO - CONSORCIO ARKO | | |

| | |
|------------------|----------------|
| Periodo de Pago: | 2022 - 07 |
| Forma de pago: | Fondos propios |
| Observación: | |

AFILIADOS

| PERIODO | RT | CEDULA | NOMBRE | SUELDO | DIAS | OBS. | VALOR | TIEMPO PARCIAL | |
|----------|----|------------|----------------------------------|---------|------|------|----------------|----------------|-------------|
| 2022 - 7 | 06 | 1600346405 | GUATO TORRES WELLINTON HERIBERTO | 1000.00 | 30 | NNA | 206.00 | 0.00 | |
| 2022 - 7 | 06 | 1600644916 | MAYORGA GOMEZ FERNANDA CRISTINA | 433.24 | 30 | NNA | 89.25 | 0.00 | |
| 2022 - 7 | 35 | 1600382558 | WARUSHA MOYA BOSCO MARTIN | 14.54 | 1 | NNA | 3.00 | 0.00 | |
| | | | | | | | 1447.78 | 298.25 | 0.00 |

| | |
|---------------------------------|---------------|
| Valor | 312.73 |
| Intereses por mora (+) | 0.00 |
| Seguro Salud Tiempo Parcial (+) | 0.00 |
| Honorarios Abogado (+) | 0.00 |
| Gastos Administrativos (+) | 0.00 |
| Subtotal (=) | 312.73 |
| Notas de Crédito (-) | 0.00 |
| Total (=) | 312.73 |

Señor Empleador

Usted puede pagar sus obligaciones patronales en línea en cualquier agencia de los bancos: Pichincha, Bolivariano, Guayaquil, Austro, Pacífico, Produbanco, Internacional y cualquier agencia SERVIPAGOS.

*Oficinas Western Unión Red Activa, Almacenes TIA, Red de Servicios FACILITO

*Coop. Ahorro y Crédito: El Sagrario, Coopmego

*Tarjetas de Crédito/Débito: Diners, Discover, Visa y Mastercard Bco. Pichincha (Pago Diferido), Visa y Mastercard cualquier banco emisor (Pago Corriente y Diferido).

Cuando realiza los pagos en bancos, el estado inicial del comprobante es DEPOSITADO y luego de la conciliación se registrará como CANCELADO.

La cancelación de planillas de obligaciones patronales a través de débito bancario no requiere generación previa del comprobante. En cuánto a GLOSAS, obligatoriamente debe generarlos para brindarle el servicio.

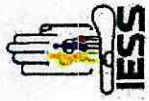

INSTITUTO ECUATORIANO DE SEGURIDAD SOCIAL

Consulta Consolidada de Planillas

Fecha : 05/08/2022

Consolidado de Planillas

CCC: "Contribución Fomento de Capacidades y Conocimientos Ciudadanos (Ley: Código Orgánico Monetario y Financiero)"

| Periodo | Cédula | Nombre | Rel. Trabajo | Sueldo | Días | Patronal | Individual | Aporte Adic | Cesantía | % CCC | Valor CCC | Total Aporte |
|-----------|------------|----------------------------------|------------------------------------|----------|------|----------|------------|-------------|----------|-------|-----------|--------------|
| 2022-7 | 1600346405 | GUATO TORRES WELLINTON HERIBERTO | 08-CODIGO DEL TRABAJO - CT | 1,000.00 | 30 | 111.50 | 94.50 | 0.00 | 0.00 | 1.00 | 10.00 | 206.00 |
| 2022-7 | 1600644916 | MAYORGA GOMEZ FERNANDA CRISTINA | 06-CODIGO DEL TRABAJO - CT | 433.24 | 30 | 48.31 | 40.94 | 0.00 | 0.00 | 1.00 | 4.33 | 89.25 |
| 2022-7 | 1600382558 | WARUSHA MOYA BOSCO MARTIN | 95-TRABAJADORES DE LA CONSTRUCCION | 14.54 | 1 | 1.62 | 1.38 | 0.00 | 0.00 | 1.00 | 0.15 | 3.00 |
| Totales : | | | | 1,447.78 | | 161.43 | 136.82 | 0.00 | 0.00 | | 14.48 | 298.25 |

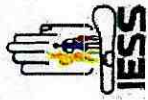

INSTITUTO ECUATORIANO DE SEGURIDAD SOCIAL
Consulta Consolidada de Planillas

Fecha : 05/08/2022

Consolidado de Planillas

CCC: "Contribución Fomento de Capacidades y Conocimientos Ciudadanos (Ley: Código Orgánico Monetario y Financiero)"

| Periodo | Cédula | Nombre | Rel. Trabajo | Sueldo | Días | Patronal | Individual | Aporte Adic | Cesantia | % CCC | Valor CCC | Total Aporte |
|---------|------------|---------------------------------|----------------------------|--------|------|----------|------------|-------------|----------|-------|-----------|--------------|
| 2022-7 | 1600644916 | MAYORGA GOMEZ FERNANDA CRISTINA | 06-CODIGO DEL TRABAJO - CT | 433.24 | 30 | 48.31 | 40.94 | 0.00 | 0.00 | 1.00 | 4.33 | 89.25 |
| | | Totales : | | 433.24 | | 48.31 | 40.94 | 0.00 | 0.00 | | 4.33 | 89.25 |



INSTITUTO ECUATORIANO DE SEGURIDAD SOCIAL
Consulta Consolidada de Planillas

Fecha : 05/08/2022

Consolidado de Planillas

CCC: Contribución Fomento de Capacidades y Conocimientos Ciudadanos (Ley: Código Orgánico Monetario y Financiero)*

| Periodo | Cédula | Nombre | Rel. Trabajo | Sueldo | Días | Patronal | Individual | Aporte Adic | Cesantia | % CCC | Valor CCC | Total Aporte |
|-----------|------------|-----------------------------------|----------------------------|----------|------|----------|------------|-------------|----------|-------|-----------|--------------|
| 2022-7 | 1600346405 | GUATO TORRES WELLINGTON HERIBERTO | 06-CODIGO DEL TRABAJO - CT | 1,000.00 | 30 | 111.50 | 94.50 | 0.00 | 0.00 | 1.00 | 10.00 | 206.00 |
| Totales : | | | | | | | | | | | | |
| | | | | 1,000.00 | | 111.50 | 94.50 | 0.00 | 0.00 | | 10.00 | 206.00 |



Fecha : 05/08/2022

CCC: Contribución Fomento de Capacidades y Conocimientos Ciudadanos (Ley. Código Orgánico Monetario y Financiero)*

Consolidado de Planillas

| Periodo | Cédula | Nombre | Rel. Trabajo | Sueldo | Días | Patronal | Individual | Aporte Adic | Cesantia | % CCC | Valor CCC | Total Aporte |
|---------|------------|---------------------------|------------------------------------|--------|------|----------|------------|-------------|----------|-------|-----------|--------------|
| 2022-7 | 1600382558 | WARUSHA MOYA BOSCO MARTIN | 35-TRABAJADORES DE LA CONSTRUCCION | 14.54 | 1 | 1.62 | 1.38 | 0.00 | 0.00 | 1.00 | 0.15 | 3.00 |
| | | Totales : | | 14.54 | | 1.62 | 1.38 | 0.00 | 0.00 | | 0.15 | 3.00 |

PÓLIZAS

Quito, 21 de septiembre del 2022.

SF-002-20

Señores

GOBIERNO AUTOMOMO DESCENTRALIZADO PROVINCIAL DE PASTAZA

| | | | | |
|------------|------------------------------|------------------|---------------------------------|-------------------|
| REFERENCIA | PÓLIZA No. CC-0445755 | VALOR ASEGURADO: | USD | 196,360.45 |
| | RENOVACIÓN No. 5 | RAMO: | CUMPLIMIENTO DE CONTRATO | |
| | | Prima: | USD | 1,374.52 |
| | | Impuesto: | USD | 232.12 |
| | | Total: | USD | 1,606.64 |

De nuestras consideraciones:

Debidamente autorizados por nuestro cliente

CONSORCIO ARKO.

Por medio de la presente dejamos constancia expresa, que la vigencia de la póliza descrita en la referencia se ha extendido por **90 días más** a partir desde el **29 de septiembre del 2022 a las 00:00** hasta el **28 de diciembre del 2022 a las 23:59**.

OBJETO

CONSTRUCCIÓN DEL PUENTE SOBRE EL RÍO PUYO, SECTOR PUYUPUNGO, PARROQUIA MADRE TIERRA, CANTÓN MERA, PROVINCIA DE PASTAZA SEGUN PROCESO LICO-GADPPz-001-2021.

Esta póliza quedará automáticamente caduca a la fecha de su vencimiento, cesando de hecho toda responsabilidad de SEGUROS CONFIANZA S.A., con RUC **0990794596001**, aunque no sea devuelto el original de documento.

Las demás condiciones generales, particulares y endosos, permanecen inalterables.

Atentamente,



Confianza
fianzas y seguro de crédito

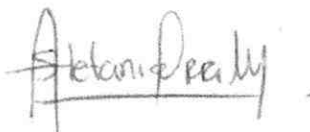

FIRMA AUTORIZADA

ESTE FORMULARIO FUE APROBADO POR LA SUPERINTENDENCIA DE BANCOS, SEGÚN RESOLUCION No.92-229-S, DEL 23 DE JUNIO DE 1992



- COPIA -

SEGUROS CONFIANZA S.A.

www.confianza.com.ec

1700 - FIANZAS 342-6927

Quito, 22 de septiembre del 2022.

SF-002-20

Señores

GOBIERNO AUTOMOMO DESCENTRALIZADO PROVINCIAL DE PASTAZA

| | | | | |
|------------|------------------------------|------------------|------------------------------|-------------------|
| REFERENCIA | PÓLIZA No. BU-0406125 | VALOR ASEGURADO: | USD | 279,177.69 |
| | RENOVACIÓN No. 11 | RAMO: | BUEN USO DEL ANTICIPO | |
| | | Prima: | USD | 651.41 |
| | | Impuesto: | USD | 110.72 |
| | | Total: | USD | 762.13 |

De nuestras consideraciones:

Debidamente autorizados por nuestro cliente

CONSORCIO ARKO.

Por medio de la presente dejamos constancia expresa, que la vigencia de la póliza descrita en la referencia se ha extendido por **30 días más** a partir desde el **30 de septiembre del 2022 a las 00:00** hasta el **30 de octubre del 2022 a las 23:59**.

OBJETO

CONSTRUCCIÓN DEL PUENTE SOBRE EL RÍO PUYO, SECTOR PUYUPUNGO, PARROQUIA MADRE TIERRA, CANTÓN MERA, PROVINCIA DE PASTAZA SEGUN PROCESO LICO-GADPPz-001-2021.

Esta póliza quedará automáticamente caduca a la fecha de su vencimiento, cesando de hecho toda responsabilidad de SEGUROS CONFIANZA S.A., con RUC **0990794596001**, aunque no sea devuelto el original de documento.

Las demás condiciones generales, particulares y endosos, permanecen inalterables.

Atentamente,



Confianza
fianzas y seguro de crédito

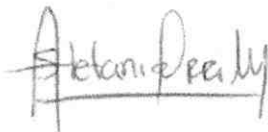

FIRMA AUTORIZADA

ESTE FORMULARIO FUE APROBADO POR LA SUPERINTENDENCIA DE BANCOS, SEGÚN RESOLUCION No.92-229-S, DEL 23 DE JUNIO DE 1992



- COPIA -

Quito, 22 de agosto del 2022.

SF-002-20

Señores

GOBIERNO AUTOMOMO DESCENTRALIZADO PROVINCIAL DE PASTAZA

| | | | | |
|------------|------------------------------|------------------|------------------------------|-------------------|
| REFERENCIA | PÓLIZA No. BU-0406125 | VALOR ASEGURADO: | USD | 279,177.69 |
| | RENOVACIÓN No. 10 | RAMO: | BUEN USO DEL ANTICIPO | |
| | | Prima: | USD | 651.41 |
| | | Impuesto: | USD | 110.72 |
| | | Total: | USD | 762.13 |

De nuestras consideraciones:

Debidamente autorizados por nuestro cliente

CONSORCIO ARKO.

Por medio de la presente dejamos constancia expresa, que la vigencia de la póliza descrita en la referencia se ha extendido por **30 días más a partir desde el 30 de agosto del 2022 a las 00:00** hasta el **29 de septiembre del 2022 a las 23:59.**

OBJETO

CONSTRUCCIÓN DEL PUENTE SOBRE EL RÍO PUYO, SECTOR PUYUPUNGO, PARROQUIA MADRE TIERRA, CANTÓN MERA, PROVINCIA DE PASTAZA SEGUN PROCESO LICO-GADPPz-001-2021.

Esta póliza quedará automáticamente caduca a la fecha de su vencimiento, cesando de hecho toda responsabilidad de SEGUROS CONFIANZA S.A., con RUC **0990794596001**, aunque no sea devuelto el original de documento.

Las demás condiciones generales, particulares y endosos, permanecen inalterables.

Atentamente,

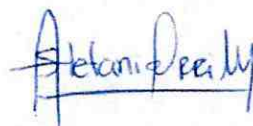

FIRMA AUTORIZADA

ESTE FORMULARIO FUE APROBADO POR LA SUPERINTENDENCIA DE BANCOS, SEGÚN RESOLUCION No.92-229-S, DEL 23 DE JUNIO DE 1992



- COPIA -

Quito, 21 de agosto del 2022.

SF-002-20

Señores

GOBIERNO AUTOMOMO DESCENTRALIZADO PROVINCIAL DE PASTAZA

| | | | | |
|------------|------------------------------|------------------|---------------------------------|-------------------|
| REFERENCIA | PÓLIZA No. CC-0445755 | VALOR ASEGURADO: | USD | 196.360.45 |
| | RENOVACIÓN No. 4 | RAMO: | CUMPLIMIENTO DE CONTRATO | |
| | | Prima: | USD | 458.17 |
| | | Impuesto: | USD | 76.63 |
| | | Total: | USD | 534.80 |

De nuestras consideraciones:

Debidamente autorizados por nuestro cliente

CONSORCIO ARKO.

Por medio de la presente dejamos constancia expresa, que la vigencia de la póliza descrita en la referencia se ha extendido por **30 días más a partir desde el 29 de agosto del 2022 a las 00:00** hasta el **28 de septiembre del 2022 a las 23:59.**

OBJETO

CONSTRUCCIÓN DEL PUENTE SOBRE EL RÍO PUYO, SECTOR PUYUPUNGO, PARROQUIA MADRE TIERRA, CANTÓN MERA, PROVINCIA DE PASTAZA SEGUN PROCESO LICO-GADPPz-001-2021.

Esta póliza quedará automáticamente caduca a la fecha de su vencimiento, cesando de hecho toda responsabilidad de SEGUROS CONFIANZA S.A., con RUC **0990794596001**, aunque no sea devuelto el original de documento.

Las demás condiciones generales, particulares y endosos, permanecen inalterables.

Atentamente,

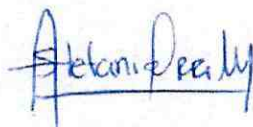

FIRMA AUTORIZADA

ESTE FORMULARIO FUE APROBADO POR LA SUPERINTENDENCIA DE BANCOS, SEGÚN RESOLUCION No.92-229-S, DEL 23 DE JUNIO DE 1992



- COPIA -

CUMPLIMIENTO VAE

Puyo a, 05 de agosto del 2022

Señores Consorcio ARKO
Presente. -

De mi consideración:

Mediante el presente me dirijo a ustedes, para poner en su conocimiento y **CERTIFICAR** el valor del VAE en los siguientes rubros descritos:

| <i>RUBRO</i> | <i>DESCRIPCION</i> | <i>UNIDAD</i> | <i>CANTIDAD</i> | <i>VAE (%)</i> <i>Elemento</i> |
|--------------|--------------------|---------------|-----------------|-----------------------------------|
| 1 | Muro de Gavion | M3 | 2 86.00 | 100% |

| | |
|-----------------------|---------------------|
| Pétreos, Piedra Bola: | producción nacional |
| Malla de Gavión: | producción nacional |
| Alambre Galvanizado: | producción nacional |
| Mano de obra: | nacional |

Atentamente,

Washington Martínez
Sr. Washington Martínez
PROPIETARIO FERRETERÍA



CD-R
700MB/180Min

PRINCO

2x-56X
CD-Recordable

Do not put into direct sunlight. Write with special soft marker pen only.

Contents:



OFICIO No. CCI-2022-287

Asunto: Entrega de la Conformidad del Informe Ambiental

Puyo, 23 de septiembre del 2022

Señor, Ingeniero

Álvaro Sosa

DIRECTOR DE FISCALIZACIÓN DEL GADPPZ

En su Despacho. –

GAD. PROVINCIAL DE PASTAZA
DIRECCIÓN DE FISCALIZACIÓN



Fecha: **23 SEP 2022**

Recibido:

AB

Número: _____ Hora: 15:07

En respuesta al Oficio Nro. **GADPPZ-OBRA-PUBLICAS-2022-0303-O** de fecha 23 de septiembre de 2022, sírvase encontrar el **Informe de Conformidad Ambiental del Onceavo Informe de Cumplimiento al Plan de Manejo Ambiental**, periodo 13 de julio al 31 de julio de 2022 con las correcciones pertinentes, correspondiente a la **PLANILLA DE COSTO MÁS PORCENTAJE** del proyecto: "CONSTRUCCIÓN DEL PUENTE SOBRE EL RÍO PUYO, SECTOR PUYUPUNGO, PARROQUIA MADRE TIERRA, CANTÓN MERA, PROVINCIA DE PASTAZA".

Por lo antes expuesto, hago la entrega de los informes a su persona, y a la vez solicito de la manera más comedida se designe a quien corresponda para que proceda al trámite pertinente.

Aprovecho la oportunidad para expresar el testimonio de mi más alta y distinguida consideración.

Cordialmente



Firmado electrónicamente por:
**MARCIA JANETH
LOPEZ PAREDES**

Ing. Marcia López

PROCURADOR COMÚN

CONSORCIO COLOVAL INGENIERÍA

FISCALIZACIÓN EXTERNA

Adjunto:

- Informe de Conformidad Ambiental.
- Cd con información vinculante (Onceavo Informe Ambiental y oficio).

GAD. PROVINCIAL DE PASTAZA
DIRECCIÓN DE GESTIÓN AMBIENTAL
RECEPCIÓN DE DOCUMENTOS



Fecha: **23 SEP 2022**

Recibido: mayra

Número: _____ Hora: 15:34

Copia: Sr. Claudio Cayambe **Procurador Común CONSORCIO ARKO**, Ing. Christian Vargas **DIRECTOR DE GESTIÓN AMBIENTAL (E) DEL GADPPZ.**



INFORME TÉCNICO DE FISCALIZACIÓN AMBIENTAL EXTERNA
13 AL 31 DE JULIO DE 2022

1. DATOS GENERALES

| | |
|--------------------------------|---|
| Asunto: | Revisión y Análisis del Informe Ambiental de Cumplimiento del proyecto: CONSTRUCCIÓN DEL PUENTE SOBRE EL RÍO PUYO, SECTOR PUYUPUNGO, PARROQUIA MADRE TIERRA, CANTÓN MERA, PROVINCIA DE PASTAZA. |
| Contratista: | Consortio ARKO |
| Fiscalización externa | Consortio COLOVAL INGENIERÍA |
| Procurador común: | Ing. Marcia Janeth López Paredes |
| Fiscalizador ambiental: | Ing. Cristian Marcelo Pavón Saguay |
| Fecha de presentación: | 23/09/2022 |

2. ANTECEDENTES

2.1. Antecedentes de Regularización Ambiental

Con fecha 14 de octubre de 2019, mediante oficio Nro. MAE-SUIA-RA-DPAP-2019-5160, la Dirección Provincial de Ambiente de Pastaza, otorga el certificado de intersección para el proyecto "CONSTRUCCIÓN PUENTE SOBRE EL RIO PUYO, SECTOR PUYOPUNGO, UBICADO EN LA/S PROVINCIA/S DE (PASTAZA)", concluyendo que el proyecto NO INTERSECTA con el Sistema Nacional de Áreas Protegidas (SNAP), Patrimonio Forestal del Estado (PFE), Bosques y Vegetación Protectora (BVP).

El Ministerio del Ambiente, otorga el Registro Ambiental registrada con el No. MAE-RA-2019-443092, el 18 de febrero del 2020, para la construcción del proyecto denominado "CONSTRUCCIÓN DEL PUENTE SOBRE EL RIO PUYO, SECTOR PUYOPUNGO"

Con fecha 29 de octubre de 2021, mediante oficio Nro. MAE-SUIA-RA-DZDCH-2021-00281, el Ministerio del Ambiente, Agua y Transición Ecológica, otorga el certificado de intersección para el proyecto "CAMPAMENTO CONSORCIO ARKO", concluyendo que el proyecto NO INTERSECTA con el Sistema Nacional de Áreas Protegidas (SNAP), Patrimonio Forestal Nacional y Zonas Intangibles.

El Ministerio del Ambiente, Agua y Transición Ecológica, otorga el Certificado Ambiental registrada con el código No. MAE-RA-2021-413020, el 29 de octubre del 2021, para el proyecto, obra o actividad "CAMPAMENTO CONSORCIO ARKO"; misma actividad que regulariza el área del campamento que comprende: bodega, oficina temporal, letrina y almacenamiento de material pétreo, para la ejecución del proyecto "CONSTRUCCIÓN DEL PUENTE SOBRE EL RÍO PUYO, SECTOR PUYUPUNGO, PARROQUIA MADRE TIERRA, CANTÓN MERA, PROVINCIA DE PASTAZA".



2.2. Antecedentes Constructivos

Con fecha 01 de junio de 2021, se suscribe el Contrato entre el Gobierno Autónomo Descentralizado Provincial de Pastaza, legalmente representado por el Ing. Jaime Patricio Guevara Blaschke, Prefecto Provincial (Contratante) y el CONSORCIO ARKO, representado por el Ing. Claudio Fermín Cayambe Guilcapi, en calidad de Procurador Común del Consorcio (Contratista), con código del Proceso: LICITACIÓN DE OBRAS No. LICO-06-063-2021, cuyo objeto del Contrato es: "CONSTRUCCIÓN DEL PUENTE SOBRE EL RÍO PUYO, SECTOR PUYUPUNGO, PARROQUIA MADRE TIERRA, CANTÓN MERA, PROVINCIA DE PASTAZA"

Con fecha 23 de octubre de 2020, se suscribe el Contrato por lista corta entre el Gobierno Autónomo Descentralizado Provincial de Pastaza, legalmente representado por el Ing. Jaime Patricio Guevara Blaschke, Prefecto Provincial (Contratante) y el CONSORCIO COLOVAL INGENIERÍA, representado legalmente por la Ing. Marcia Janeth López Paredes, con código del Proceso No. LCC-10-92-2020, cuyo objeto del Contrato es: "FISCALIZACIÓN EXTERNA PARA LA CONSTRUCCIÓN DEL PUENTE SOBRE EL RÍO PUYO, SECTOR PUYOPUNGO, PARROQUIA MADRE TIERRA, CANTÓN MERA, PROVINCIA DE PASTAZA".

Mediante Oficio N°. CCI-2021-001 de fecha 05 de julio de 2021, suscrito por el Ing. Daniel Ramos Administrador de Contrato y la Ing. Marcia López Procurador Común del consorcio COLOVAL, Fiscalización Externa, en donde remite el Acta de Inicio de Obra del proceso de código LICO-GADPPz-001-2021 indicando la fecha de inicio de obra es el 05 de julio de 2021.

Con fecha 23 de febrero de 2022, se suscribe el Contrato Complementario entre el Gobierno Autónomo Descentralizado Provincial de Pastaza, legalmente representado por el Ing. Jaime Patricio Guevara Blaschke, Prefecto Provincial (Contratante) y el CONSORCIO ARKO, representado por el Ing. Claudio Fermín Cayambe Guilcapi, en calidad de Procurador Común del Consorcio (Contratista).

Con fecha 18 de abril de 2022, se suscribe el Contrato Complementario entre el Gobierno Autónomo Descentralizado Provincial de Pastaza, legalmente representado por el Ing. Jaime Patricio Guevara Blaschke, Prefecto Provincial (Contratante) y el CONSORCIO COLOVAL INGENIERÍA, representado legalmente por la Ing. Marcia Janeth López Paredes.

Mediante Oficio N°. ARKO 187-2021 de fecha 03 de mayo de 2022, suscrito por el Ing. Claudio Cayambe Procurador Común del consorcio ARKO, solicita a la Ing. Marcia López procurador común consorcio COLOVAL (Fiscalización externa), la SUSPENSIÓN del plazo del proyecto "CONSTRUCCIÓN DEL PUENTE SOBRE EL RÍO PUYO, SECTOR PUYOPUNGO UBICADO EN: CANTÓN PASTAZA, MERA; PROVINCIA PASTAZA", por un plazo de 45 días o durante el tiempo que este dure en caso de existir prorrogas, paralizaciones, etc., por el motivo de la ejecución de los trabajos del "CONTRATO COMPLEMENTARIO PARA LA CONSTRUCCIÓN PUENTE SOBRE EL RÍO PUYO, SECTOR PUYOPUNGO UBICADO EN: CANTÓN PASTAZA, MERA; PROVINCIA PASTAZA".

Mediante Oficio N°. CCI-2021-160 de fecha 04 de mayo de 2022, suscrito por la Ing. Marcia López Procurador Común del consorcio COLOVAL (Fiscalización Externa) y en base a sumilla inserta del Ing. Daniel Ramos, se autoriza la SUSPENSIÓN del plazo del Contrato Original del proyecto "CONSTRUCCIÓN DEL PUENTE SOBRE EL RÍO PUYO, SECTOR PUYUPUNGO, PARROQUIA MADRE TIERRA, CANTÓN MERA, PROVINCIA DE PASTAZA", para dar paso a las actividades del



“CONTRATO COMPLEMENTARIO PARA LA CONSTRUCCIÓN PUENTE SOBRE EL RÍO PUYO, SECTOR PUYOPUNGO UBICADO EN: CANTÓN PASTAZA, MERA; PROVINCIA PASTAZA”.

Mediante el ACTA DE RECEPCIÓN PROVISIONAL se verifica que los trabajos constructivos correspondientes al proyecto denominado *“CONTRATO COMPLEMENTARIO PARA LA CONSTRUCCIÓN PUENTE SOBRE EL RÍO PUYO, SECTOR PUYOPUNGO UBICADO EN: CANTÓN PASTAZA, MERA; PROVINCIA PASTAZA”*, iniciaron el 03 de mayo de 2022 y finalizaron el 16 de junio de 2022 cumpliendo 45 días de trabajo.

La SUSPENSIÓN del plazo del Contrato Original del proyecto *“CONSTRUCCIÓN DEL PUENTE SOBRE EL RÍO PUYO, SECTOR PUYUPUNGO, PARROQUIA MADRE TIERRA, CANTÓN MERA, PROVINCIA DE PASTAZA”*, inicio el 03 de mayo de 2022 hasta el 12 de julio de 2022 (71 días).

Mediante Oficio Nro. GADPPZ-OBAS-PUBLICAS-2022-0249-O de fecha 13 de julio de 2022, suscrito por el Ing. Daniel Ramos, Director de Obras Públicas, solicita se reinicie el plazo de manera inmediata los trabajos del contrato original del proyecto *“CONSTRUCCIÓN PUENTE SOBRE EL RÍO PUYO, SECTOR PUYOPUNGO UBICADO EN: CANTÓN PASTAZA, MERA; PROVINCIA PASTAZA”*.

Mediante Oficio ARKO 241-2021 de fecha 21 de julio de 2022, suscrito por el Ing. Claudio Cayambe Procurador Común del consorcio ARKO, se dirige por medio del presente al Ing. Daniel Ramos Administrador del contrato, solicitando una ampliación de plazo del proyecto *“CONSTRUCCIÓN PUENTE SOBRE EL RÍO PUYO, SECTOR PUYOPUNGO UBICADO EN: CANTÓN PASTAZA, MERA; PROVINCIA PASTAZA”*, en el cual adjunta el INFORME DE SOLICITUD DE APROBACIÓN DE REPROGRAMACIÓN Y AMPLIACIÓN DE PLAZO, donde se detalla los justificativos para la aprobación del mismo.

Mediante oficio Nro. GADPPZ-OBAS-PUBLICAS-2022-0258-O, suscrito por Ing. Daniel Ramos, Director de Obras Públicas, se aprueba la implementación de una reprogramación, por lo que la nueva fecha de culminación del plazo es el 17 de noviembre del 2022 (64 días).

2.3. Antecedentes del Informe Ambiental de Cumplimiento al Plan de Manejo Ambiental

Mediante oficio No. ARKO-248-2021 de fecha 31 de julio de 2022, el Consorcio ARKO responsable de la construcción del proyecto: *“Construcción del puente sobre el río Puyo, sector Puyupungo, Parroquia Madre Tierra, Cantón Mera, Provincia de Pastaza”*, presenta el **ONCEAVO INFORME DE CUMPLIMIENTO AL PLAN DE MANEJO AMBIENTAL** del proyecto, **periodo 13 al 31 de julio de 2022**, correspondiente a la **PLANILLA DE COSTO MÁS PORCENTAJE**.

Mediante Oficio Nro. CCI-2022-262, de fecha 05 de agosto de 2022, Fiscalización ambiental externa presenta al Gobierno Autónomo Descentralizado Provincial de Pastaza (GADPPz), la Conformidad del Informe Ambiental de cumplimiento en mención.

Mediante Oficio Nro. GADPPZ-OBAS-PUBLICAS-2022-0303-O, de fecha 23 de septiembre de 2022, el Gobierno Autónomo Descentralizado Provincial de Pastaza (GADPPz), emite observaciones al oficio e informe de la Conformidad Ambiental, mismos que son subsanados mediante Oficio Nro. CCI-2022-287, de fecha 23 de septiembre de 2022.

Con este antecedente, Fiscalización ambiental externa procede a realizar el respectivo análisis y revisión del Informe Ambiental de Cumplimiento del proyecto en mención.



3. OBJETIVO

Revisar y analizar el Informe Ambiental de Cumplimiento del proyecto: "Construcción del puente sobre el río Puyo, sector Puyupungo, Parroquia Madre Tierra, Cantón Mera, Provincia de Pastaza", a fin de emitir un pronunciamiento técnico sustentado y continuar con el proceso.

4. DOCUMENTO ANALIZADO

Antecedentes

Marco legal aplicable

Descripción de las actividades realizadas

Resultados

Conclusiones

Análisis y Evaluación de Cumplimiento Ambiental

- Plan de cierre, abandono y entrega del área
- Plan de comunicación y capacitación
- Plan de contingencias
- Plan de manejo de desechos
- Plan de monitoreo y seguimiento
- Plan de prevención y mitigación de impactos
- Plan de rehabilitación
- Plan de relaciones comunitarias
- Plan de seguridad y salud ocupacional

Anexos

5. RESULTADO DEL ANÁLISIS

El análisis y revisión de la documentación se realizó en base al Plan de Manejo Ambiental establecido en el Registro Ambiental del proyecto, desprendiéndose lo siguiente:

| No | PLAN DE MANEJO | CUMPLE | | OBSERVACIONES |
|----|--|--------|----|---|
| | | SI | NO | |
| 1 | Plan de cierre, abandono y entrega del área. | X | | La medida es calificada como no aplica, esto debido a que el proyecto está en fase de construcción. |
| 2 | Plan de comunicación y capacitación. | X | | Se cumple con la aplicación del 100% del presente plan. |
| 3 | Plan de contingencias. | X | | Se cumple con la aplicación del 100% de las medidas establecidas dentro del presente plan. |
| 4 | Plan de manejo de desechos. | X | | Se cumple con la aplicación del 100% de las medidas establecidas dentro del presente plan. |
| 5 | Plan de monitoreo y seguimiento. | X | | De las 3 medidas establecidas, 1 (33.3%) no fue aplicable a la realidad del proyecto (no se realizaron trabajos con volquetes) siendo |



| | | | | |
|---|--|---|--|---|
| | | | | valorada como NO APLICA y 2 (66.7%) fueron valoradas como CUMPLIMIENTO. |
| 6 | Plan de prevención y mitigación de impactos. | X | | Se cumple con la aplicación del 100% de las medidas establecidas dentro del presente plan. |
| 7 | Plan de rehabilitación. | X | | La medida es calificada como no aplica, esto debido a que el proyecto está en fase de construcción. |
| 8 | Plan de relaciones comunitarias. | x | | Se cumple con la aplicación del 100% de las medidas establecidas dentro del presente plan |
| 9 | Plan de seguridad y salud ocupacional. | X | | Se cumple con la aplicación del 100% del presente plan. |

6. CONCLUSIONES

- De las 19 medidas del PMA, se evidenció un cumplimiento del 84.21% (16 medidas) y un 15.79% (3 medidas) se establecieron como no aplica para el presente periodo.
- Luego de la revisión y análisis realizado al Informe Ambiental de Cumplimiento del proyecto: "Construcción del puente sobre el río Puyo, sector Puyupungo, Parroquia Madre Tierra, Cantón Mera, Provincia de Pastaza", periodo 13 al 31 de julio de 2022, correspondiente a la PLANILLA DE COSTO MAS PORCENTAJE; se determina que el documento cumple con los requerimientos técnicos establecidos.
- Por lo antes expuesto, se emite PRONUNCIAMIENTO FAVORABLE al Informe Ambiental analizado.
- La ejecución de las actividades constructivas corresponde a un avance físico de obra planillado del 59.5 %.

Elaborado por:



Firmado electrónicamente por:
MARCIA JANETH
LOPEZ PAREDES

Ing. Marcia López
**PROCURADOR COMÚN
CONSORCIO COLOVAL INGENIERÍA
FISCALIZACIÓN EXTERNA**



Firmado electrónicamente por:
CRISTIAN
MARCELO PAVON
SAGUAY

Ing. Cristian Pavón
**TÉCNICO AMBIENTAL
CONSORCIO COLOVAL INGENIERÍA
FISCALIZACIÓN EXTERNA**

Oficio Nro. GADPPZ-OBRAS-PUBLICAS-2022-0303-O

Puyo, 23 de septiembre de 2022

Asunto: OBSERVACIONES EN LA PLANILLA DE COSTO MAS PORCENTAJE, DEL PROYECTO DE "CONSTRUCCION DEL PUENTE SOBRE EL RÍO PUYO, SECTOR PUYUPUNGO, PARROQUIA MADRE TIERRA, CANTÓN MERA, PROVINCIA DE PASTAZA"

Ingeniera
Marcia Janeth Lopez Paredes
Procurador Común
CONSORCIO COLOVAL INGENIERIA
En su Despacho

Señora Fiscalizadora, en atención al Documento No. GADPPZ-RECEPCION-2022-12731-M, suscrito por su persona en en calidad de Fiscalizadora Externa del Proyecto "CONSTRUCCIÓN DEL PUENTE SOBRE EL RIO PUYO, SECTOR PUYUPUNGO, PARROQUIA MADRE TIERRA, CANTÓN MERA PROVINCIA DE PASTAZA" me permito mencionar que una vez revisada la documentación adjunta se han encontrado las siguientes observaciones:

1. No se adjunta la documentación habilitante referente a los rubros nuevos.
2. Corregir el oficio e informe de la conformidad ambiental por parte de la fiscalización externa ya que corresponde a la planilla de rubros nuevos. ✓
3. Corregir la unidad en el anexo 1 de volumen de obra.

Particular que comunico para los fines pertinentes.

Atentamente,

Documento firmado electrónicamente

Ing. Daniel Anibal Ramos Campaña
DIRECTOR DE OBRAS PUBLICAS

Referencias:

- GADPPZ-FISCALIZACION-2022-3251-M

Anexos:

- check1-20908578001663689543.pdf
- 2infor-20795050001663689201.pdf
- planil-2.pdf
- 7_cuadro_de_diferencia_de_cantidades-signed_(1)-signed.pdf
- cd_arko0265205001663602987.rar
- correspondencia.rar
- 1_oficio_planilla_costo_+%_pdf0581008001663603291.pdf
- 1_oficio_planilla_costo_.pdf.pdf



Oficio Nro. GADPPZ-OBRAS-PUBLICAS-2022-0303-O

Puyo, 23 de septiembre de 2022

- 5._planilla_costo_mÁs_porcentaje-signed-signed_(1)-signed_(1)-signed.pdf
- 4._informe_de_pago.pdf-signed.pdf
- 3._certificaciÓn_planilla_costo_mÁs_porcentaje-signed.pdf
- 6._anexo_rubros_nuevos-signed-signed-signed-signed-signed-signed.pdf

Copia:

Señorita Ingeniera Mayra Alexandra Romero Peña - **Analista de EECC 1 - /**

Funcionarios que participaron en este documento: --> Srta. Ing. Mayra Alexandra Romero Peña - Analista de EECC 1



Firmado electrónicamente por:
**DANIEL ANIBAL
RAMOS CAMPANA**

CONFORMIDAD AMBIENTAL



OFICIO No. CCI-2022-262

Asunto: Entrega de la Conformidad del Informe Ambiental

Puyo, 05 de agosto del 2022

Señor, Ingeniero

Álvaro Sosa

DIRECTOR DE FISCALIZACIÓN DEL GADPPZ

En su Despacho. –

GAD. PROVINCIAL DE PASTAZA



DIRECCIÓN DE FISCALIZACIÓN

Pastaza

05 AGO 2022

Fecha:

Recibido:

EM

Número:

Hora:

15:40

Una vez que el Consorcio ARKO presenta el informe Ambiental de Cumplimiento al Plan de Manejo Ambiental a Fiscalización externa del proyecto: **“CONSTRUCCIÓN DEL PUENTE SOBRE EL RÍO PUYO, SECTOR PUYUPUNGO, PARROQUIA MADRE TIERRA, CANTÓN MERA, PROVINCIA DE PASTAZA”**, periodo del **13 hasta el 31 de julio del 2022**, correspondiente a la **planilla de avance Nro.11**, esta procede a realizar el respectivo análisis y revisión a los mismos, dando pronunciamiento favorable el día 05 de agosto del 2022.

Por lo antes expuesto, hago la entrega de los informes a su persona, y a la vez solicito de la manera más comedida se designe a quien corresponda para que proceda al trámite pertinente.

Aprovecho la oportunidad para expresar el testimonio de mi más alta y distinguida consideración.

Cordialmente



Firmado electrónicamente por:
**MARCIA JANETH
LOPEZ PAREDES**

Ing. Marcia López
**PROCURADOR COMÚN
CONSORCIO COLOVAL INGENIERÍA
FISCALIZACIÓN EXTERNA**

Adjunto:

- Informe Ambiental de Cumplimiento con su respectivo informe de Fiscalización externa.

GAD. PROVINCIAL DE PASTAZA



DIRECCIÓN DE FISCALIZACIÓN

Pastaza

05 AGO 2022

Fecha:

Recibido:

EM

Número:

Hora:

16:41

Copia: Sr. Claudio Cayambe **Procurador Común CONSORCIO ARKO**, Ing. David Yedra **DIRECTOR DE GESTIÓN AMBIENTAL DEL GADPPZ.**



INFORME TÉCNICO DE FISCALIZACIÓN AMBIENTAL EXTERNA
13 AL 31 DE JULIO DE 2022

1. DATOS GENERALES

Asunto: Revisión y Análisis del Informe Ambiental de Cumplimiento del proyecto: CONSTRUCCIÓN DEL PUENTE SOBRE EL RÍO PUYO, SECTOR PUYUPUNGO, PARROQUIA MADRE TIERRA, CANTÓN MERA, PROVINCIA DE PASTAZA.

Contratista: Consorcio ARKO

Fiscalización externa: Consorcio COLOVAL INGENIERÍA

Procurador común: Ing. Marcia Janeth López Paredes

Fiscalizador ambiental: Ing. Cristian Marcelo Pavón Saguay

Fecha de presentación: 05/08/2022

2. ANTECEDENTES

2.1. Antecedentes de Regularización Ambiental

Con fecha 14 de octubre de 2019, mediante oficio Nro. MAE-SUIA-RA-DPAP-2019-5160, la Dirección Provincial de Ambiente de Pastaza, otorga el certificado de intersección para el proyecto "CONSTRUCCIÓN PUENTE SOBRE EL RIO PUYO, SECTOR PUYOPUNGO, UBICADO EN LA/S PROVINCIA/S DE (PASTAZA)", concluyendo que el proyecto NO INTERSECTA con el Sistema Nacional de Áreas Protegidas (SNAP), Patrimonio Forestal del Estado (PFE), Bosques y Vegetación Protectora (BVP).

El Ministerio del Ambiente, otorga el Registro Ambiental registrada con el No. MAE-RA-2019-443092, el 18 de febrero del 2020, para la construcción del proyecto denominado "CONSTRUCCIÓN DEL PUENTE SOBRE EL RIO PUYO, SECTOR PUYOPUNGO"

Con fecha 29 de octubre de 2021, mediante oficio Nro. MAE-SUIA-RA-DZDCH-2021-00281, el Ministerio del Ambiente, Agua y Transición Ecológica, otorga el certificado de intersección para el proyecto "CAMPAMENTO CONSORCIO ARKO", concluyendo que el proyecto NO INTERSECTA con el Sistema Nacional de Áreas Protegidas (SNAP), Patrimonio Forestal Nacional y Zonas Intangibles.

El Ministerio del Ambiente, Agua y Transición Ecológica, otorga el Certificado Ambiental registrada con el código No. MAE-RA-2021-413020, el 29 de octubre del 2021, para el proyecto, obra o actividad "CAMPAMENTO CONSORCIO ARKO"; misma actividad que regulariza el área del campamento que comprende: bodega, oficina temporal, letrina y almacenamiento de material pétreo, para la ejecución del proyecto "CONSTRUCCIÓN DEL PUENTE SOBRE EL RÍO PUYO, SECTOR PUYUPUNGO, PARROQUIA MADRE TIERRA, CANTÓN MERA, PROVINCIA DE PASTAZA".



2.2. Antecedentes Constructivos

Con fecha 01 de junio de 2021, se suscribe el Contrato entre el Gobierno Autónomo Descentralizado Provincial de Pastaza, legalmente representado por el Ing. Jaime Patricio Guevara Blaschke, Prefecto Provincial (Contratante) y el CONSORCIO ARKO, representado por el Ing. Claudio Fermín Cayambe Guilcapi, en calidad de Procurador Común del Consorcio (Contratista), con código del Proceso: LICITACIÓN DE OBRAS No. LICO-06-063-2021, cuyo objeto del Contrato es: "CONSTRUCCIÓN DEL PUENTE SOBRE EL RÍO PUYO, SECTOR PUYUPUNGO, PARROQUIA MADRE TIERRA, CANTÓN MERA, PROVINCIA DE PASTAZA"

Con fecha 23 de octubre de 2020, se suscribe el Contrato por lista corta entre el Gobierno Autónomo Descentralizado Provincial de Pastaza, legalmente representado por el Ing. Jaime Patricio Guevara Blaschke, Prefecto Provincial (Contratante) y el CONSORCIO COLOVAL INGENIERÍA, representado legalmente por la Ing. Marcia Janeth López Paredes, con código del Proceso No. LCC-10-92-2020, cuyo objeto del Contrato es: "FISCALIZACIÓN EXTERNA PARA LA CONSTRUCCIÓN DEL PUENTE SOBRE EL RÍO PUYO, SECTOR PUYOPUNGO, PARROQUIA MADRE TIERRA, CANTÓN MERA, PROVINCIA DE PASTAZA".

Mediante Oficio N°. CCI-2021-001 de fecha 05 de julio de 2021, suscrito por el Ing. Daniel Ramos Administrador de Contrato y la Ing. Marcia López Procurador Común del consorcio COLOVAL, Fiscalización Externa, en donde remite el Acta de Inicio de Obra del proceso de código LICO-GADPPz-001-2021 indicando la fecha de inicio de obra es el 05 de julio de 2021.

Con fecha 23 de febrero de 2022, se suscribe el Contrato Complementario entre el Gobierno Autónomo Descentralizado Provincial de Pastaza, legalmente representado por el Ing. Jaime Patricio Guevara Blaschke, Prefecto Provincial (Contratante) y el CONSORCIO ARKO, representado por el Ing. Claudio Fermín Cayambe Guilcapi, en calidad de Procurador Común del Consorcio (Contratista).

Con fecha 18 de abril de 2022, se suscribe el Contrato Complementario entre el Gobierno Autónomo Descentralizado Provincial de Pastaza, legalmente representado por el Ing. Jaime Patricio Guevara Blaschke, Prefecto Provincial (Contratante) y el CONSORCIO COLOVAL INGENIERÍA, representado legalmente por la Ing. Marcia Janeth López Paredes.

Mediante Oficio N°. ARKO 187-2021 de fecha 03 de mayo de 2022, suscrito por el Ing. Claudio Cayambe Procurador Común del consorcio ARKO, solicita a la Ing. Marcia López procurador común consorcio COLOVAL (Fiscalización externa), la SUSPENSIÓN del plazo del proyecto "CONSTRUCCIÓN DEL PUENTE SOBRE EL RÍO PUYO, SECTOR PUYOPUNGO UBICADO EN: CANTÓN PASTAZA, MERA; PROVINCIA PASTAZA", por un plazo de 45 días o durante el tiempo que este dure en caso de existir prorrogas, paralizaciones, etc., por el motivo de la ejecución de los trabajos del "CONTRATO COMPLEMENTARIO PARA LA CONSTRUCCIÓN PUENTE SOBRE EL RÍO PUYO, SECTOR PUYOPUNGO UBICADO EN: CANTÓN PASTAZA, MERA; PROVINCIA PASTAZA".

Mediante Oficio N°. CCI-2021-160 de fecha 04 de mayo de 2022, suscrito por la Ing. Marcia López Procurador Común del consorcio COLOVAL (Fiscalización Externa) y en base a sumilla inserta del Ing. Daniel Ramos, se autoriza la SUSPENSIÓN del plazo del Contrato Original del proyecto "CONSTRUCCIÓN DEL PUENTE SOBRE EL RÍO PUYO, SECTOR PUYUPUNGO, PARROQUIA MADRE TIERRA, CANTÓN MERA, PROVINCIA DE PASTAZA", para dar paso a las actividades del



“CONTRATO COMPLEMENTARIO PARA LA CONSTRUCCIÓN PUENTE SOBRE EL RÍO PUYO, SECTOR PUYOPUNGO UBICADO EN: CANTÓN PASTAZA, MERA; PROVINCIA PASTAZA”.

Mediante el ACTA DE RECEPCIÓN PROVISIONAL se verifica que los trabajos constructivos correspondientes al proyecto denominado *“CONTRATO COMPLEMENTARIO PARA LA CONSTRUCCIÓN PUENTE SOBRE EL RÍO PUYO, SECTOR PUYOPUNGO UBICADO EN: CANTÓN PASTAZA, MERA; PROVINCIA PASTAZA”*, iniciaron el 03 de mayo de 2022 y finalizaron el 16 de junio de 2022 cumpliendo 45 días de trabajo.

La SUSPENSIÓN del plazo del Contrato Original del proyecto *“CONSTRUCCIÓN DEL PUENTE SOBRE EL RÍO PUYO, SECTOR PUYUPUNGO, PARROQUIA MADRE TIERRA, CANTÓN MERA, PROVINCIA DE PASTAZA”*, inició el 03 de mayo de 2022 hasta el 12 de julio de 2022 (71 días).

Mediante Oficio Nro. GADPPZ-OBAS-PUBLICAS-2022-0249-O de fecha 13 de julio de 2022, suscrito por el Ing. Daniel Ramos, Director de Obras Públicas, solicita se reinicie el plazo de manera inmediata los trabajos del contrato original del proyecto *“CONSTRUCCIÓN PUENTE SOBRE EL RÍO PUYO, SECTOR PUYOPUNGO UBICADO EN: CANTÓN PASTAZA, MERA; PROVINCIA PASTAZA”*.

Mediante Oficio ARKO 241-2021 de fecha 21 de julio de 2022, suscrito por el Ing. Claudio Cayambe Procurador Común del consorcio ARKO, se dirige por medio del presente al Ing. Daniel Ramos Administrador del contrato, solicitando una ampliación de plazo del proyecto *“CONSTRUCCIÓN PUENTE SOBRE EL RÍO PUYO, SECTOR PUYOPUNGO UBICADO EN: CANTÓN PASTAZA, MERA; PROVINCIA PASTAZA”*, en el cual adjunta el INFORME DE SOLICITUD DE APROBACIÓN DE REPROGRAMACIÓN Y AMPLIACIÓN DE PLAZO, donde se detalla los justificativos para la aprobación del mismo.

Mediante oficio Nro. GADPPZ-OBAS-PUBLICAS-2022-0258-O, suscrito por Ing. Daniel Ramos, Director de Obras Públicas, se aprueba la implementación de una reprogramación, por lo que la nueva fecha de culminación del plazo es el 17 de noviembre del 2022 (64 días).

2.3. Antecedentes del Informe Ambiental de Cumplimiento al Plan de Manejo Ambiental

Mediante oficio No. ARKO-248-2021 de fecha 31 de julio de 2022, el Consorcio ARKO responsable de la construcción del proyecto: *“Construcción del puente sobre el río Puyo, sector Puyupungo, Parroquia Madre Tierra, Cantón Mera, Provincia de Pastaza”*, presenta el Informe de Cumplimiento al Plan de Manejo Ambiental del proyecto correspondiente al **periodo 13 al 31 de julio de 2022**, correspondiente a la **planilla de avance Nro.11**.

Con este antecedente, Fiscalización ambiental externa procede a realizar el respectivo análisis y revisión del Informe Ambiental de Cumplimiento del proyecto en mención.

3. OBJETIVO

Revisar y analizar el Informe Ambiental de Cumplimiento del proyecto: *“Construcción del puente sobre el río Puyo, sector Puyupungo, Parroquia Madre Tierra, Cantón Mera, Provincia de Pastaza”*, a fin de emitir un pronunciamiento técnico sustentado y continuar con el proceso.



4. DOCUMENTO ANALIZADO

Antecedentes

Marco legal aplicable

Descripción de las actividades realizadas

Resultados

Conclusiones

Análisis y Evaluación de Cumplimiento Ambiental

- Plan de cierre, abandono y entrega del área
- Plan de comunicación y capacitación
- Plan de contingencias
- Plan de manejo de desechos
- Plan de monitoreo y seguimiento
- Plan de prevención y mitigación de impactos
- Plan de rehabilitación
- Plan de relaciones comunitarias
- Plan de seguridad y salud ocupacional

Anexos

5. RESULTADO DEL ANÁLISIS

El análisis y revisión de la documentación se realizó en base al Plan de Manejo Ambiental establecido en el Registro Ambiental del proyecto, desprendiéndose lo siguiente:

| No | PLAN DE MANEJO | CUMPLE | | OBSERVACIONES |
|----|--|--------|----|---|
| | | SI | NO | |
| 1 | Plan de cierre, abandono y entrega del área. | X | | La medida es calificada como no aplica, esto debido a que el proyecto está en fase de construcción. |
| 2 | Plan de comunicación y capacitación. | X | | Se cumple con la aplicación del 100% del presente plan. |
| 3 | Plan de contingencias. | X | | Se cumple con la aplicación del 100% de las medidas establecidas dentro del presente plan. |
| 4 | Plan de manejo de desechos. | X | | Se cumple con la aplicación del 100% de las medidas establecidas dentro del presente plan. |
| 5 | Plan de monitoreo y seguimiento. | X | | De las 3 medidas establecidas, 1 (33.3%) no fue aplicable a la realidad del proyecto (no se realizaron trabajos con volquetes) siendo valorada como NO APLICA y 2 (66.7%) fueron valoradas como CUMPLIMIENTO. |
| 6 | Plan de prevención y mitigación de impactos. | X | | Se cumple con la aplicación del 100% de las medidas establecidas dentro del presente plan. |



| | | | |
|---|--|---|---|
| 7 | Plan de rehabilitación. | X | La medida es calificada como no aplica, esto debido a que el proyecto está en fase de construcción. |
| 8 | Plan de relaciones comunitarias. | x | Se cumple con la aplicación del 100% de las medidas establecidas dentro del presente plan |
| 9 | Plan de seguridad y salud ocupacional. | X | Se cumple con la aplicación del 100% del presente plan. |

6. CONCLUSIONES

- De las 19 medidas del PMA, se evidencio un cumplimiento del 84.21% (16 medidas) y un 15.79% (3medidas) se establecieron como no aplica para el presente periodo.
- Luego de la revisión y análisis realizado al Informe Ambiental de Cumplimiento del proyecto: "Construcción del puente sobre el río Puyo, sector Puyupungo, Parroquia Madre Tierra, Cantón Mera, Provincia de Pastaza", periodo 13 al 31 de julio de 2022, correspondiente a la planilla Nro. 11; se determina que el documento cumple con los requerimientos técnicos establecidos.
- Por lo antes expuesto, se emite PRONUNCIAMIENTO FAVORABLE al Informe Ambiental analizado.
- La ejecución de las actividades constructivas corresponde a un avance físico de obra planillado del 59.5 %.

Elaborado por:



Firmado electrónicamente por:
**MARCIA JANETH
LOPEZ PAREDES**

Ing. Marcia López
**PROCURADOR COMÚN
CONSORCIO COLOVAL INGENIERÍA
FISCALIZACIÓN EXTERNA**



Firmado electrónicamente por:
**CRISTIAN
MARCELO PAVON
SAGUAY**

Ing. Cristian Pavón
**TÉCNICO AMBIENTAL
CONSORCIO COLOVAL INGENIERÍA
FISCALIZACIÓN EXTERNA**

Oficio ARKO 248 – 2021
Puyo, 31 de julio de 2022

Ing. Marcia Lopez
FISCALIZADOR
DEL PROCESO LICO-GADPPz-001-2021

En su despacho. –

De mi consideración:

Reciba un cordial y afectuoso saludo, deseándole toda clase de éxitos en las funciones a usted encomendadas en beneficio de la correcta ejecución del proceso de contratación de obras, cuyo objeto es: **“CONSTRUCCIÓN DEL PUENTE SOBRE EL RÍO PUYO, SECTOR PUYUPUNGO, PARROQUIA MADRE TIERRA, CANTÓN MERA, PROVINCIA DE PASTAZA”**.

Por medio de la presente me permito realizar la entrega del **ONCEAVO INFORME AMBIENTAL** que comprende el **Periodo del informe:** del 13 de julio al 31 de julio de 2022 del proyecto **“CONSTRUCCIÓN DEL PUENTE SOBRE EL RÍO PUYO, SECTOR PUYUPUNGO, PARROQUIA MADRE TIERRA, CANTÓN MERA, PROVINCIA DE PASTAZA”**.

Particular que informo para los fines legales pertinentes

Atentamente



Firmado electrónicamente por:
CLAUDIO FERMIN
CAYAMBE
GUILCAPI

Ing. Claudio Cayambe
PROCURADOR COMÚN
CONSORCIO ARKO

**INFORME AMBIENTAL DE CUMPLIMIENTO AL PLAN DE MANEJO
AMBIENTAL**

**“CONSTRUCCIÓN PUENTE SOBRE EL RIO PUYO, SECTOR
PUYOPUNGO”**



ENTIDAD CONTRATANTE:

GOBIERNO AUTÓNOMO DESCENTRALIZADO PROVINCIAL DE PASTAZA.

PROYECTO:

**CONSTRUCCIÓN DEL PUENTE SOBRE EL RÍO PUYO, SECTOR PUYUPUNGO,
PARROQUIA MADRE TIERRA, CANTÓN MERA, PROVINCIA DE PASTAZA.** ✓



Pastaza
GOBIERNO PROVINCIAL

PERIÓDO DEL 13 AL 31 DE JULIO DE 2022 ✓

PUYO- PASTAZA- ECUADOR

Contenido

| | |
|---|----|
| 1. FICHA TECNICA | 3 |
| 1.1 DATOS GENERALES..... | 3 |
| 2. FIRMA DE RESPONSABILIDAD | 4 |
| 3. ANTECEDENTES: | 5 |
| 4. OBJETIVOS:..... | 6 |
| 4.1 Objetivo General..... | 6 |
| 4.2 Objetivos Específicos | 6 |
| 5. ALCANCE:..... | 6 |
| 6. MARCO LEGAL | 6 |
| 7. DESCRIPCIÓN DE LAS ACTIVIDADES REALIZADAS | 8 |
| 8. METODOLOGÍA | 8 |
| 9. CONCLUSIONES | 9 |
| 10. EVALUACIÓN DEL CUMPLIMIENTO DEL PLAN DE MANEJO AMBIENTAL..... | 10 |

1. FICHA TECNICA**1.1 DATOS GENERALES****Nombre de Proyecto:**

CONSTRUCCIÓN DEL PUENTE SOBRE EL RÍO PUYO, SECTOR PUYUPUNGO,
PARROQUIA MADRE TIERRA, CANTÓN MERA, PROVINCIA DE PASTAZA.

Ubicación Geográfica (UTM) DATUM WGS 84, ZONA 17S:**Tabla 01: Puntos Coordenadas**

| Coordenada: | X | Y | Altitud |
|-------------|----------|-----------|---------|
| 1 | 842755.3 | 9817709.7 | 809 |
| 2 | 842759.8 | 9817702.3 | 809 |
| 3 | 842869.6 | 9817776.6 | 809 |
| 4 | 842856.1 | 9817796.8 | 809 |
| 5 | 842755.3 | 9817709.7 | 809 |

Fecha De Emisión Del Permiso Ambiental: 18 - 02 - 2020

Emisión de Permiso Ambiental: MAE-RA-2019-443092

Periodo del informe: 13 julio - 31 de julio 2022 contrato principal. ✓

Estado Actual del Proyecto: Construcción

Datos de proponente:

Tabla 02: Datos Proponente

| | |
|---|--|
| Operador: | Gobierno Autónomo Descentralizado Provincial de Pastaza |
| Representante Legal | Ing. Jaime Guevara B. |
| Domicilio del promotor: | Francisco de Orellana 739 y 27 de Febrero |
| Correo electrónico del promotor: | <u>Jaime.guevara@pastaza.</u> <u>davidalejandroyedra@gmail.com</u> |
| Teléfono | (593 - 3) 2885 380 - 2883 830 - 2886 179 |

2. FIRMA DE RESPONSABILIDAD



Firmado electrónicamente por:
CLAUDIO FERMIN
CAYAMBE
GUILCAPI

Ing. Claudio Cayambe Guilcapi
PROCURADOR COMUN
CONSORCIO ARKO



Firmado electrónicamente por:
HECTOR GERARDO
LLERENA VARGAS

Ing. Gerardo Llerena
TÉCNICO AMBIENTAL
CONSORCIO ARKO

3. ANTECEDENTES:

La Subsecretaria de Calidad Ambiental del Ministerio del Ambiente mediante Resolución N° 240384, de fecha 18 de febrero de 2020, suscrito por Thompson Guzmán Mariuxi Josephie Subsecretario de Calidad Ambiental, en donde:

- Resuelve, ... [*otorgar el Registro Ambiental para el proyecto, obra o actividad "CONSTRUCCIÓN DEL PUENTE SOBRE EL RÍO PUYO, SECTOR PUYUPUNGO UBICADO EN: CANTÓN PASTAZA, MERA; PROVINCIA PASTAZA"*]....
- Otorga a, ... [*GOBIERNO AUTÓNOMO DESCENTRALIZADO PROVINCIAL DE PASTAZA el Registro Ambiental emitido con el N° MAE-RA-2019-443092*]....

Mediante Registro Ambiental N° MAE-RA-2019-443092 de fecha 18 de febrero de 2020, en el numeral 7., se muestra el Plan de Manejo Ambiental de la obra "*CONSTRUCCIÓN DEL PUENTE SOBRE EL RÍO PUYO, SECTOR PUYUPUNGO UBICADO EN: CANTÓN PASTAZA, MERA; PROVINCIA PASTAZA*", el mismo que deberá ser aplicado conforme la fase del proyecto.

Mediante Oficio N° CCI-2021-001 de fecha 05 de julio de 2021, suscrito por el Ing. Daniel Ramos Administrador de Contrato y la Ing. Marcia López Procurador Común del consorcio COLOVAL, Fiscalización Externa, en donde remite el Acta de Inicio de Obra del proceso de código LICO-GADPPz-001-2021 indicando la fecha de inicio de obra es el 05 de julio de 2021.

Mediante Oficio N° CCI-2021-025 de fecha 10 de septiembre de 2021, suscrito por el Ing. Daniel Ramos Administrador de Contrato y la Ing. Marcia López Procurador Común del consorcio COLOVAL, Fiscalización Externa, donde se autoriza el cambio de TÉCNICO AMBIENTAL, e integración inmediata al proyecto "*CONSTRUCCIÓN DEL PUENTE SOBRE EL RÍO PUYO, SECTOR PUYOPUNGO UBICADO EN: CANTÓN PASTAZA, MERA; PROVINCIA PASTAZA*".

Mediante Oficio ARKO 187-2021 de fecha 03 de mayo de 2022, suscrito por el Ing. Claudio Cayambe Procurador Común del consorcio ARKO , en donde solicita la SUSPENSIÓN del plazo del contrato por 45 días o durante el tiempo que este dure en caso de existir prorrogas, paralizaciones, etc., a la Ing. Marcia López procurador común del consorcio COLOVAL, fiscalización externa, por el motivo de la ejecución de los trabajos del "*CONTRATO COMPLEMENTARIO PARA LA CONSTRUCCIÓN PUENTE SOBRE EL RÍO PUYO, SECTOR PUYOPUNGO UBICADO EN: CANTÓN PASTAZA, MERA; PROVINCIA PASTAZA*".

Mediante Oficio N° CCI-2021-160 de fecha 04 de mayo de 2022, suscrito por la Ing. Marcia López Procurador Común del consorcio COLOVAL, Fiscalización Externa y en base a sumilla inserta del Ing. Daniel Ramos, se autoriza la SUSPENSIÓN desde el 3 de mayo 2022 para el contrato original y con fecha 3 de mayo inicia los trabajos del "*CONTRATO COMPLEMENTARIO PARA LA CONSTRUCCIÓN PUENTE SOBRE EL RÍO PUYO, SECTOR PUYOPUNGO UBICADO EN: CANTÓN PASTAZA, MERA; PROVINCIA PASTAZA*".

Mediante Oficio Nro. GADPPZ-OBRAS-PUBLICAS-2022-0249-O de fecha 13 de julio de 2022, suscrito por el Ing. Daniel Ramos Administrador del contrato en respuesta al Oficio CCI-2022-221 de fecha 7 de julio de 2022 suscrito por la Ing. Marcia López PROCURADOR COMÚN CONSORCIO COLOVAL, solicita se reinicie el plazo del contrato original del proyecto

“CONSTRUCCIÓN PUENTE SOBRE EL RÍO PUYO, SECTOR PUYOPUNGO UBICADO EN: CANTÓN PASTAZA, MERA; PROVINCIA PASTAZA”.

Mediante Oficio ARKO 241-2021 de fecha 21 de julio de 2022, suscrito por el Ing. Claudio Cayambe Procurador Común del consorcio ARKO, se dirige por medio del presente al Ing. Daniel Ramos Administrador del contrato, solicitando una ampliación de plazo del proyecto “CONSTRUCCIÓN PUENTE SOBRE EL RÍO PUYO, SECTOR PUYOPUNGO UBICADO EN: CANTÓN PASTAZA, MERA; PROVINCIA PASTAZA”, en el cual se adjunta el INFORME DE SOLICITUD DE APROBACIÓN DE REPROGRAMACIÓN Y AMPLIACIÓN DE PLAZO, donde se detalla los justificativos para la aprobación del mismo.

Mediante oficio Nro. GADPPZ-OBRAS-PUBLICAS-2022-0258-O, suscrito por Ing. Daniel Ramos se aprueba la implementación de una reprogramación, por lo que la nueva fecha de culminación del plazo es el 17 de noviembre del 2022 (64 días).

4. OBJETIVOS:

4.1 Objetivo General

- Cumplir con el Registro y Plan de Manejo Ambiental del contrato LICO- GADPPz-001-2021, celebrado entre el Gobierno Autónomo Descentralizado Provincial de Pastaza y el CONSORCIO ARKO, así como la Normativa Ambiental Nacional, la misma que señala que se debe presentar al ente de Control, el respectivo informe ambiental de cumplimiento.

4.2 Objetivos Específicos

- Establecer, verificar y documentar el Cumplimiento al Plan de Manejo Ambiental, y las condiciones establecidas en el Registro Ambiental del proyecto.
- Establecer un Plan de Acción inmediato para corregir las No Conformidades detectadas.

5. ALCANCE:

El presente Informe Ambiental de Cumplimiento “CONSTRUCCIÓN DEL PUENTE SOBRE EL RIO PUYO, SECTOR PUYUPUNGO” corresponde a la fase de construcción, cierre y abandono del proyecto abarcando:

El cumplimiento del registro ambiental (N.º MAE-RA-2019-443092) otorgado por el Ministerio del Ambiente, Agua y Transición Ecológica del Ecuador.

- La verificación de todos los aspectos detallados en el Plan de Manejo (fase de construcción, cierre y abandono).
- Realizar el Plan de Acción para corregir, remediar, subsanar y/o mitigar las No conformidades encontradas en el PMA del Proyecto “CONSTRUCCIÓN DEL PUENTE SOBRE EL RÍO PUYO, SECTOR PUYUPUNGO, PARROQUIA MADRE TIERRA, CANTÓN MERA, PROVINCIA DE PASTAZA”

6. MARCO LEGAL

ACUERDO MINISTERIAL 134

Mediante Acuerdo Ministerial 134 publicado en el Suplemento del Registro Oficial N° 812 de 18 de octubre de 2012, se reforma el Acuerdo Ministerial N° 076, publicado en Registro Oficial Segundo Suplemento N° 766 de 14 de agosto de 2012, se expidió la Reforma al artículo 96 del Libro III y artículo 17 del Libro VI del Texto Unificado de Legislación Secundaria del Ministerio del Ambiente, expedido mediante Decreto Ejecutivo N° 3516 de Registro Oficial Edición Especial N° 2 de 31 de marzo de 2003; Acuerdo Ministerial N° 041, publicado en el Registro Oficial N° 401 de 18 de agosto de 2004; Acuerdo Ministerial N° 139, publicado en el Registro Oficial Suplemento N° 164 de 5 de abril de 2010, con el cual se agrega el Inventario de Recursos Forestales como un capítulo del Estudio de Impacto Ambiental.

CONSTITUCIÓN DE LA REPÚBLICA DEL ECUADOR

Art. 14.- Se reconoce el derecho de la población a vivir en un ambiente sano y ecológicamente equilibrado, que garantice la sostenibilidad y el buen vivir, *sumak kawsay*. Se declara de interés público la preservación del ambiente, la conservación de los ecosistemas, la biodiversidad y la integridad del patrimonio genético del país, la prevención del daño ambiental y la recuperación de los espacios naturales degradados.

Art. 66.- Se reconoce y garantizará a las personas: 27. El derecho a vivir en un ambiente sano, ecológicamente equilibrado, libre de contaminación y en armonía con la naturaleza.

Art. 276.- El régimen de desarrollo tendrá los siguientes objetivos: 4. Recuperar y conservar la naturaleza y mantener un ambiente sano y sustentable que garantice a las personas y colectividades el acceso equitativo, permanente y de calidad al agua, aire y suelo, y a los beneficios de los recursos del subsuelo y del patrimonio natural.

LEY DE GESTIÓN AMBIENTAL

Art. 19.- Las obras públicas, privadas o mixtas, y los proyectos de inversión públicos o privados que puedan causar impactos ambientales, serán calificados previamente a su ejecución, por los organismos descentralizados de control, conforme el Sistema Único de Manejo Ambiental, cuyo principio rector será el precautelatorio.

Art. 20.- Para el inicio de toda actividad que suponga riesgo ambiental se deberá contar con la licencia respectiva, otorgada por el Ministerio del ramo.

REGLAMENTO DE SEGURIDAD PARA LA CONSTRUCCIÓN Y OBRAS PÚBLICAS

Art. 150.- Los constructores y contratistas respetarán las ordenanzas municipales y la legislación ambiental del país, adoptarán como principio la minimización de residuos en la ejecución de la obra. Entran dentro del alcance de este apartado todos los residuos (en estado líquido, sólido o gaseoso) que genere la propia actividad de la obra y que en algún momento de su existencia pueden representar un riesgo para la seguridad y salud de los trabajadores o del medio ambiente.

Art. 151.- Los constructores y contratistas son los responsables de la disposición e implantación de un plan de gestión de los residuos generados en la obra o centro de trabajo que garantice el cumplimiento legislativo y normativo vigente.

7. DESCRIPCIÓN DE LAS ACTIVIDADES REALIZADAS

En la Ciudad del Puyo, a los veinte y tres días del mes de febrero del año dos mil veinte y dos, comparecen a la suscripción del presente contrato, por una parte, en calidad de Contratante, el Gobierno Autónomo Descentralizado Provincial de Pastaza, representado legalmente por el Ing. Jaime Guevara Blaschke, Prefecto Provincial; y, por otra parte, en calidad de Contratista el Consorcio ARKO, representado legalmente por el Ing. Claudio Cayambe, Procurador Común, los mismos que para efectos del presente contrato se denominaran el "Contratante" y el "Contratista", respectivamente.

Código del Proceso: LICITACIÓN DE OBRAS No. LICO-06-063-2021.

Objeto del Contrato: "CONSTRUCCIÓN DEL PUENTE SOBRE EL RÍO PUYO, SECTOR PUYUPUNGO, PARROQUIA MADRE TIERRA, CANTÓN MERA, PROVINCIA DE PASTAZA".

Plazo del Contrato: De acuerdo a lo establecido en la "CLAUSULA OCTAVA. - PLAZO. 8.1.- El plazo para la ejecución y terminación de la totalidad de los trabajos contratados es de TRESCIENTOS SESENTA Y CINCO (365) días, contados desde la fecha de notificación que el anticipo se encuentre disponible.

Mediante oficio Nro. GADPPZ-OBAS-PUBLICAS-2022-0258-O, suscrito por Ing. Daniel Ramos se aprueba la implementación de una reprogramación, por lo que la nueva fecha de culminación del plazo es el 17 de noviembre del 2022 (64 días).

Se muestra a continuación el cronograma según la fase a implementarse siendo el 05 de julio de 2021 la fecha de inicio de la construcción y del periodo actual de cumplimiento al Plan de Manejo Ambiental corresponde del 13 al 31 de julio de 2022.

Tabla 03: Tiempo de Ejecución

| FASE DE LA ACTIVIDAD EJECUTADA | TIEMPO EJECUTADO | | | | | | | | | | | | | | | | | |
|--------------------------------|------------------|-----|----|------|-----|------|------|-----|------|-----|----|----|-----|-----|-----|-----|-----|-----|
| | 2021 | | | | | | 2022 | | | | | | | | | | | |
| | MESES | Jul | Ag | Sept | Oc. | Nov. | Dic. | En. | Feb. | Mar | Ab | Ma | Jun | Jul | Ago | Sep | Oct | Nov |
| CONSTRUCCIÓN | X | X | X | X | X | X | X | X | X | X | X | X | X | X | | | | |

8. METODOLOGÍA

El equipo técnico Ambiental, realizará el informe de cumplimiento del Plan de Manejo Ambiental del proyecto, donde se evidencia con fotografías y registros cada una de las actividades planteadas en el PMA.

Visita de campo: Inspecciones al área del proyecto revisando las actividades que se ejecutan y el reconocimiento del área de influencia directa e indirecta.

Socialización de seguimiento: Durante la ejecución del proyecto los departamentos encargados realizarán inspecciones al área de influencia directa e indirecta verificando el cumplimiento del PMA.

Recopilación de información: Los departamentos involucrados y la empresa contratista entregan a la Dirección de Gestión Ambiental toda la información necesaria que servirá como medios de verificación para la realización del Informe Ambiental de cumplimiento.

9. CONCLUSIONES

- El Contratista Consorcio ARKO, cumple favorablemente con las actividades descritas en el Plan de Manejo Ambiental MAE-RA-2019-443092, correspondiente al mes de julio de 2022, siendo el 05 de julio de 2021 la fecha de inicio de ejecución constructiva del proyecto denominado "CONSTRUCCIÓN DEL PUENTE SOBRE EL RÍO PUYO, SECTOR PUYUPUNGO, PARROQUIA MADRE TIERRA, CANTÓN MERA, PROVINCIA DE PASTAZA".
- En el seguimiento ambiental llevado a cabo de la Normativa Ambiental y el Plan de Manejo Ambiental correspondiente al mes de julio, periodo del 13 al 31 de julio de 2022 se evidenció que existe cumplimiento del 84,21% del PMA y un 15.79% No Aplica, siendo el cumplimiento total de 16 actividades descritas y 3 actividades que no aplica para el mencionado proyecto.
- En el estado actual del proyecto hasta el presente periodo, tiene un cumplimiento de ejecución de las actividades realizadas del 59,5 % correspondiente al avance físico de obra planillado.

10. EVALUACIÓN DEL CUMPLIMIENTO DEL PLAN DE MANEJO AMBIENTAL ✓
 TABLA N°4: MATRIZ DE CUMPLIMIENTO AL PLAN DE MANEJO AMBIENTAL DEL REGISTRO AMBIENTAL (MAE - RA - 2019 - 443092)

| ITEM | ACCIÓN | CUMPLIMIENTO | | MEDIO DE VERIFICACIÓN | OBSERVACION |
|--|---|--------------|-----------|-----------------------|---|
| | | Cumple | No cumple | | |
| Plan de cierre, abandono y entrega del área | | | | | |
| 1 | Retiro del campamento, maquinaria, equipos y materiales del área del proyecto | | X | | El proyecto se encuentra en etapa de construcción. |
| Plan de comunicación y capacitación | | | | | |
| 2 | Capacitar al personal sobre el cumplimiento del PMA, primeros auxilios, y procedimientos en caso de emergencias | X | | ANEXO: 01 | Capacitación primeros auxilios 20/10/2021, charlas- inducción: Cumplimiento del PMA, Procedimientos en caso de emergencia |
| Plan de contingencias | | | | | |
| 3 | Colocación de rótulos con contactos de emergencias | X | | ANEXO 02 | Se ubica señalética necesaria |
| 4 | Colocación de señalética preventiva | X | | ANEXO 03 | |
| 5 | Colocación de Señalética reglamentaria | X | | ANEXO 04 | |
| Plan de manejo de desechos | | | | | |
| 6 | Dotación de fundas plásticas a los conductores de volquetes y maquinaria pesada para los desechos comunes. | X | | ANEXO 05 | Se entrega al operador de la maquina |

| ITEM | ACCIÓN | CUMPLIMIENTO | | | MEDIO DE VERIFICACIÓN | OBSERVACION |
|--|---|--------------|-----------|-----------|-----------------------|---|
| | | Cumple | No cumple | No Aplica | | |
| 7 | Implementación de contenedores diferenciados para residuos sólidos | X | | | ANEXO 06 | |
| 8 | Realizar mantenimiento de maquinaria, en lugares permeabilizados, para evitar Contaminación del suelo con derrames de combustibles y grasas | X | | | ANEXO 07 | Se da mantenimiento a la Maquinaria fuera del área de trabajo (TECNITRACTOR) |
| Plan de monitoreo y seguimiento | | | | | | |
| 9 | Realizar Mantenimientos continuos de la maquinaria pesada | X | | | ANEXO 07 | La maquinaria cumple con el mantenimiento según el registro del Horómetro para la KOMATZU, para la NEWHOLLAND se mantiene, al no ser utilizada. |
| 10 | Monitoreo al cumplimiento del plan de manejo ambiental | X | | | | Informe Ambiental de Cumplimiento periodo 13 al 31 de julio de 2022 |
| 11 | Realizar mantenimientos continuos de los camiones volquetes que son utilizados en los diferentes proyectos | | | X | | No aplica por ausencia de volquetes en este mes de julio. |
| Plan de prevención y mitigación de impactos | | | | | | |
| 12 | Construcción de baterías sanitarias en caso de implantarse un campamento | X | | | ANEXO 08 | Cuenta con letrina sanitaria |
| 13 | Adecuado almacenamiento de materiales de construcción lejos de los cuerpos de agua (De ser necesario construir una bodega si se necesita) | X | | | ANEXO 09 | Implementación área de bodega |

| ITEM | ACCIÓN | CUMPLIMIENTO | | ANEXO 10 | OBSERVACION |
|--|--|--------------|-----------|----------|---|
| | | Cumple | No cumple | | |
| 14 | Zonificación de áreas | X | | | |
| Plan de rehabilitación | | | | | |
| 15 | Revegetación de áreas degradadas | | X | | El proyecto se encuentra en etapa de construcción. |
| Plan de relaciones comunitarias | | | | | |
| 16 | Colocar señalética informativa del proyecto | X | | ANEXO 11 | Existe el letrero informativo |
| 17 | Socializar las actividades constructivas del proyecto previo a la ejecución del Proyecto | X | | ANEXO 12 | Socialización el día lunes 05 de julio de 2021 |
| 18 | Participar activamente en reuniones y procesos comunales que se realicen en el área de influencia directa. | X | | ANEXO 13 | Se realiza la concientización ambiental, 24 de septiembre y 20 de noviembre de 2021 |
| Plan de seguridad y salud ocupacional | | | | | |
| 19 | Entrega de equipos de protección personal | X | | ANEXO 14 | Se dota de EPP |

ANEXOS

ANEXO 01: CAPACITACIÓN PRIMEROS AUXILIOS



CONSORCIO ARKO



REGISTRO DE ASISTENCIA A LA CHARLA DE APERTURA DEL TRABAJO DE PRIMEROS AUXILIOS

| | | | |
|------------|------------------------------|--------|--------------|
| FECHA: | 20 de Octubre de 2021 | FIRMA: | Juan Descano |
| INSTRUCTOR | Juan Descano Xavier Oleas | | |

| | |
|-------------------------------------|---|
| <input checked="" type="checkbox"/> | NORMAS DE ACTUACIÓN EN LOS PRIMEROS AUXILIOS. |
| <input checked="" type="checkbox"/> | PRINCIPIOS GENERALES DEL SOCORRISMO. |
| <input checked="" type="checkbox"/> | CADENA DE SUPERVIVENCIA. |
| <input checked="" type="checkbox"/> | USO ADECUADO DEL BOTIQUÍN DE PRIMEROS AUXILIOS. |
| <input checked="" type="checkbox"/> | TIPOS Y EVALUACIÓN DE LESIONES |
| <input checked="" type="checkbox"/> | MANIPULACIÓN Y TRANSPORTE DE HERIDOS. |
| <input checked="" type="checkbox"/> | MEDIDAS DE PREVENCIÓN. |
| <input checked="" type="checkbox"/> | PROHIBICIONES EN LOS PRIMEROS AUXILIOS. |

| | |
|-------------------------|-------------------|
| TEMA DE CHARLA DEL DIA: | Primeros Auxilios |
|-------------------------|-------------------|

| N° | NOMBRE Y APELLIDO | NÚMERO DE CEDULA | FIRMA | CARGO |
|----|---------------------|------------------|---------|----------|
| 1 | Rodolfo C. y... | 160034506-8 | [Firma] | Op |
| 2 | Oscar Calo | 160056598-8 | [Firma] | O.P. |
| 3 | Antonio Torres | 0602482955 | [Firma] | A |
| 4 | Rider Vargas | 160057323-0 | [Firma] | Obrero |
| 5 | Paludo Ujigi | 172113753-0 | [Firma] | Obrero |
| 6 | Welder Vargas | 1600129814 | [Firma] | Ayudante |
| 7 | Christopher Trujeta | 1600874455 | [Firma] | Ayudante |
| 8 | Marcelo Arias | 600350050 | [Firma] | Ayudante |
| 9 | Dany Zambrano | 1600109092 | [Firma] | Obrero |
| 10 | Mayancho Juan C. | 2100967682 | [Firma] | " " |
| 11 | Benar Sabara | 1600530330 | [Firma] | |
| 12 | Colos Ands | 1600407070 | [Firma] | |
| 13 | Raul Morquez | 0802258590 | [Firma] | |
| 14 | | | | |
| 15 | | | | |
| 16 | | | | |
| 17 | | | | |

ANEXO 01: CHARLA DE INDUCCIÓN



REGISTRO DE ASISTENCIA A LA CHARLA DE INDUCCIÓN

Tema Tratado : Cumplimiento al P.M.A
 Fecha de Realización : 14 de Julio de 2022
 Lugar de Realización : Campamento
 Hora de la realización : 8:00 AM.

| N° | NOMBRES APELLIDOS | NÚMERO DE CÉDULA | CAPGO | FIRMA |
|----|-------------------|------------------|----------|-------|
| 1 | Carlos Tite | 1600665051 | Capataz | |
| 2 | Jaime Zabala | 1600460529 | Obrero | |
| 3 | Ramiro Zabala | 1600921447 | Obrero | |
| 4 | David Aranda | | Obrero | |
| 5 | Rony Zambrano | 160069092 | Obrero | |
| 6 | Roberth Espin | 1600345068 | Operador | |
| 7 | Steven Salazar | 1600530339 | Obrero | |
| 8 | Stalin Andy | 1600622342 | Obrero | |
| 9 | Denice Andy | 1600481020 | Obrero | |
| 10 | Bosco Warusha | 1600382558 | Obrero | |
| 11 | Fabian Izurieta | 1600274904 | Obrero. | |
| 12 | | | | |
| 13 | | | | |

TÉCNICO AMBIENTAL
CONSORCIO ARKO

REGISTRO DE ASISTENCIA A LA CHARLA DE INDUCCIÓN

Tema Tratado : Procedimiento en caso de emergencia
 Fecha de Realización : 13 de Julio 2022
 Lugar de Realización : Campesinero
 Hora de la realización : 7:30 AM.

| N° | NOMBRES APELLIDOS | NÚMERO DE CÉDULA | CARGO | FIRMA |
|----|-------------------|------------------|---------------------|---|
| 1 | Carlos Tite | 1600665051 | Capataz |  |
| 2 | Jaime Zabala | 1600460529 | Obrero |  |
| 3 | Ramiro Zabala | 1600921447 | Obrero |  |
| 4 | David Aranda | | Obrero |  |
| 5 | Rony Zambrano | 1600109092 | Obrero |  |
| 6 | Robert M Espin | 1600345068 | operador/ Obrero |  |
| 7 | Steven Salazar | 1600530339 | Obrero |  |
| 8 | Stalin Andy | 1600622342 | Obrero |  |
| 9 | Denice Andy | 1600481020 | Obrero |  |
| 10 | Bosco Marusha | 1600382558 | Obrero |  |
| 11 | Fubian Izurieta | 1600274904 | Obrero |  |
| 12 | | | | |
| 13 | | | | |



TÉCNICO AMBIENTAL
 CONSORCIO ARKO

ANEXO 02: CONTACTO EMERGENCIA



ANEXO 03: SEÑALÉTICA PREVENTIVA



ANEXO 03: SEÑALÉTICA PREVENTIVA



ANEXO 04: SEÑALÉTICA REGLAMENTARIA



ANEXO 05: FUNDAS PLASTICAS EN LA MAQUINARIA



ANEXO 06: CONTENEDORES DE BASURA

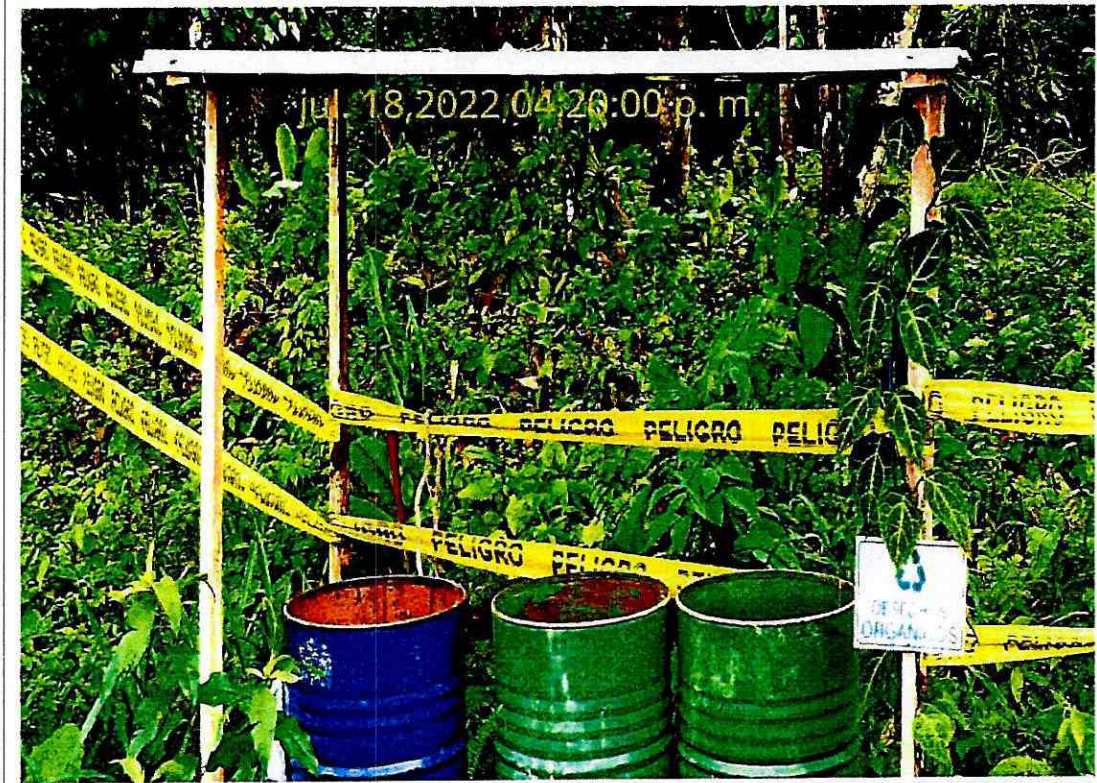

ANEXO 07: CERTIFICADO DE MANTENIMIENTO – HOROMETRO

**TECNITRACTOR**

PARTES & SERVICIOS

Av. Alberto Zambrano y Luz Esther Sánchez Fialos

E-896-766 Celular: 0983578235 E-mail: tecnittractor@gmail.com

Puyo-Pastaza

RUC:0601771405001

CERTIFICADO DE OPERATIVIDAD

Mediante la presente dejamos en constancia que el equipo:

| | |
|---------------------|------------------|
| Tipo de maquinaria: | EXCAVADORA ORUGA |
| Marca: | KOMATSU |
| Modelo: | PC200-7 |
| Serie chasis: | KO2253403 |
| Año de fabricación: | 2005 |
| Color: | AMARILLO |
| Matrícula: | 7.1 -21408 |

MOTOR

| | |
|-------------------|----------|
| Modelo del motor: | KOMATSU |
| Serie: | 26353961 |
| Potencia: | 143 HP |
| Combustible: | DIESEL |

EVALUACIÓN DE LOS SISTEMAS DE LA EXCAVADORA HIDRÁULICA SOBRE ORUGAS**1.- MOTOR**

Se encuentra en buenas condiciones de operatividad: sistemas de combustión, enfriamiento, lubricación, admisión y salida de aire en buen estado, no representa fugas, ni síntomas de recalentamiento, temperatura normal de trabajo, filtro de aire y otros en buen estado, mantenimiento de la máquina se encuentra ejecutado satisfactoriamente.

2.- SISTEMA DE TRANSMISIÓN

Mandos con motores hidráulicos de traslación izquierda y derecha. OPERATIVO.

Se encuentra en estado de funcionamiento: OPERATIVO y en BUEN ESTADO, después de haber realizado su respectivo mantenimiento, se adjunta el formato de inspección de la maquinaria.

Puyo, 24 de enero de 2022

Atentamente:

TECNITRACTOR
Calle: RUC: 0601771405001
P. 896-766 Celular: 0983578235
E-mail: tecnittractor@gmail.com
Puyo - Pastaza

TEC. RAUL OROICO
MECÁNICO

| KOMATZU | | | | | | |
|-----------------|----------------------|-----------|--------------------------|----------------|--------------------|---------------|
| FECHA DE CAMBIO | ACEITE DE MOTOR TIPO | HOROMÉTRO | FECHA DEL PROXIMO CAMBIO | FILTRO DE AIRE | FILTRO COMBUSTIBLE | FILTRO RACORD |
| 14-10-2021 | CASTROL | 18439.0 | 18739.0 | | | |
| 24-01-2022 | CASTROL | 18789.0 | 19039.0 | | | |

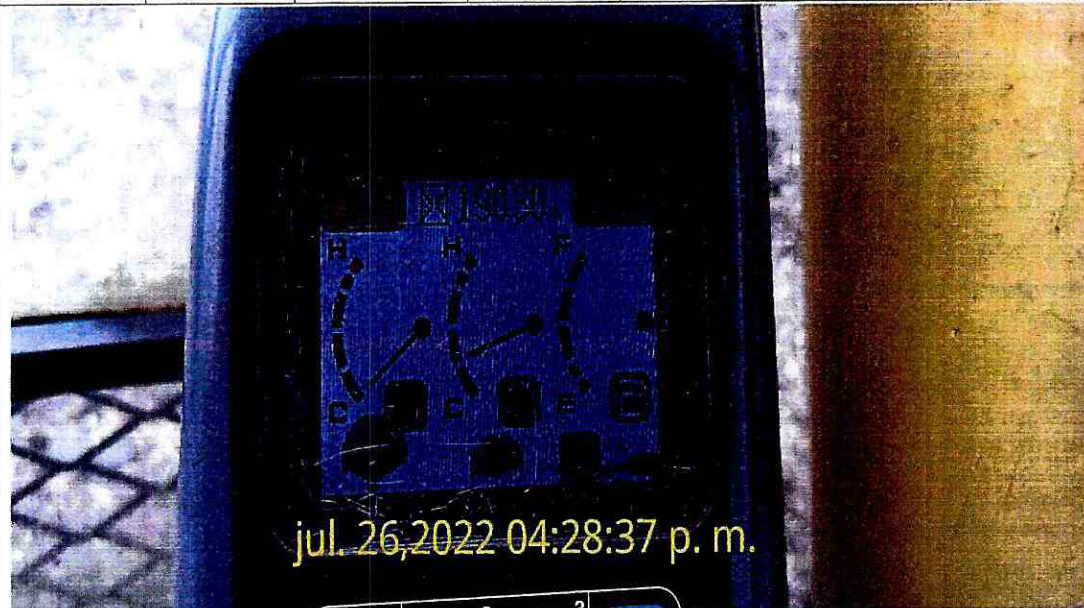

TECNITRACTOR

PARTES & SERVICIOS

Av. Alberto Zambrano y Luz Esther Sánchez Fiallos
Telefax: 032-896-766 Celular: 0983578235 E-mail:
tecnitractor@gmail.com Puyo-Pastaza
RUC:0601771405001



CERTIFICADO DE OPERATIVIDAD

Mediante la presente dejamos en constancia que el equipo:

Tipo de maquinaria: EXCAVADORA ORUGA

Marca: NEW HOLLAND

Modelo: E215C

Serie chasis: DAC215E6NGSF31122

Año de fabricación: 2017

Color: AMARILLO

Peso: 22 TN

Matricula: 7.1-17-002626

MOTOR

Modelo del motor: ISUZU

Serie: 4HK1-744586

Potencia: 159.5 HP

Combustible: DIESEL

EVALUACIÓN DE LOS SISTEMAS DE LA EXCAVADORA HIDRÁULICA SOBRE

ORUGAS 1.- MOTOR

Se encuentra en buenas condiciones de operatividad; sistemas de combustión, enfriamiento, lubricación, admisión y salida de aire en buen estado, no representa fugas, ni síntomas de recalentamiento, temperatura normal de trabajo, filtro de aire y otros en buen estado, mantenimiento de la maquina se encuentra ejecutado satisfactoriamente.

2.- SISTEMA DE TRANSMISIÓN

Mandos con motores hidráulicos de traslación izquierdo y derecho, OPERATIVO. Se encuentra en estado de funcionamiento: OPERATIVO y en BUEN ESTADO, después de haber realizado su respectivo mantenimiento, se adjunta el formato de inspección de la maquinaria.

Atentamente:

TECNITRACTOR
Orozco Cantos Raul Gerardo
RUC: 0601771405001
Av. Alberto Zambrano y Luz Esther Sánchez Fiallos
Tel. 032 896 766 / cell: 0983578235
Puyo - Pastaza - Ecuador
TEC. RAUL OROZCO
MECANICO

Puyo, 24 de mayo de 2022

| NEW HOLLAND | | | | | | |
|-----------------|----------------------|-----------|--------------------------|----------------|--------------------|---------------|
| FECHA DE CAMBIO | ACEITE DE MOTOR TIPO | HOROMÉTRO | FECHA DEL PROXIMO CAMBIO | FILTRO DE AIRE | FILTRO COMBUSTIBLE | FILTRO RACORD |
| 14-10-2021 | CASTROL | 2869.5 | 3169.6 | | | |
| 20-10-2021 | CASTROL | 3170.5 | 3470.5 | | | |
| 25-12-2021 | CASTROL | 3547.0 | 3897.0 | | | |
| 24-05-2022 | CASTROL | 3890.4 | 4190.4 | | | |



ANEXO 08: LETRINA SANITARIA



ANEXO 09: BODEGA

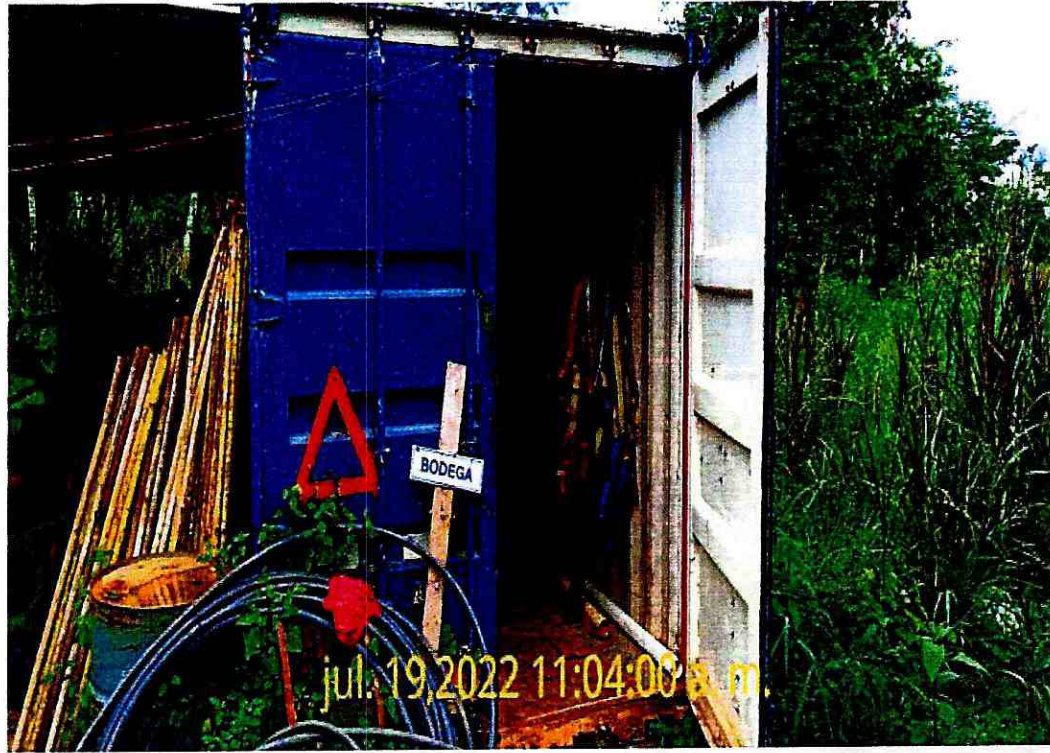

ANEXO 10: ZONIFICACIÓN



ANEXO 11: LETRERO INFORMATIVO DE LA OBRA



ANEXO 12: SOCIALIZACIÓN INICIO DE OBRA

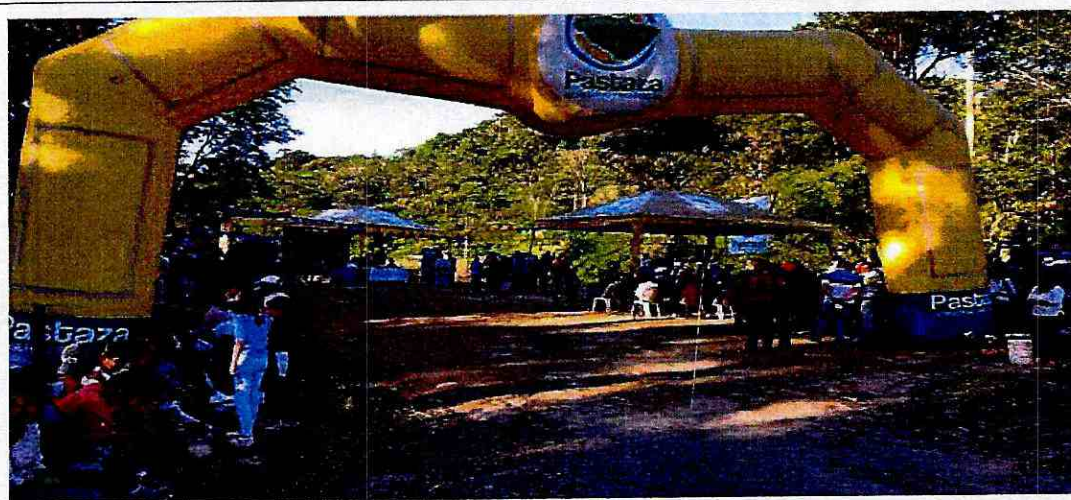
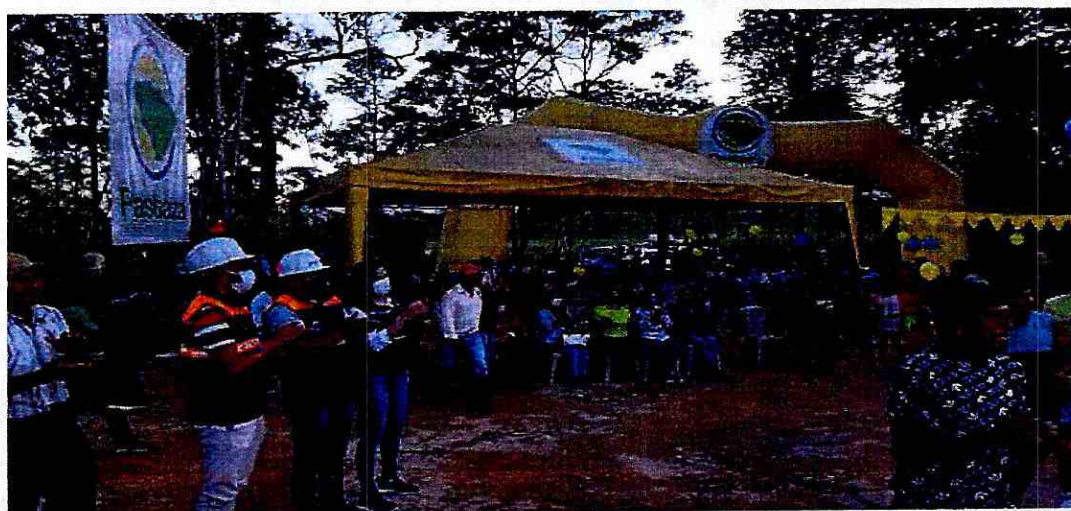

REGISTRO DE ASISTENCIA

TEMA SOCIALIZACIÓN DE LAS ACTIVIDADES CONSTRUCTIVAS A EJECUTARSE DEL PROYECTO "CONSTRUCCIÓN DEL PUENTE SOBRE EL RÍO PUYO, SECTOR PUYUPUNGO, PARROQUIA MADRE TIERRA, CANTÓN MERA, PROVINCIA DE PASTAZA".

FECHA 05 DE JULIO DE 2021

| No. | NOMBRES Y APELLIDOS | CÉDULA DE IDENTIDAD | SECTOR/LUGAR | NACIONALIDAD | TELÉFONO | FIRMA |
|-----|------------------------|---------------------|--------------|--------------|------------|-------------------------------|
| 1 | Maria Cabosango | 1701474530 | Encarnado | Kichua | 0997389210 | <i>Maria Cabosango</i> |
| 2 | Abraán Lopez | 1600504057 | FISCALDOR | MESTIZO | 0987664161 | <i>Abraán Lopez</i> |
| 3 | Mariela Vargas | 1600943228 | Encarnado | Kwichea | 0929050530 | <i>Mariela Vargas</i> |
| 4 | Lizandro Sant. | 1600501126 | Encarnado | Kwichea | — | <i>Lizandro Sant.</i> |
| 5 | Wilmer Vargas | 1600854226 | PuyoPungo | Kichua | 0980089004 | <i>Wilmer Vargas</i> |
| 6 | Carlos Andy | 1600407090 | PuyoPungo | Kichua | 0981969200 | <i>Carlos Andy</i> |
| 7 | Stalin Andy | 1606622342 | PuyoPungo | Kichua | 0983239882 | <i>Stalin Andy</i> |
| 8 | MARCELO GUERRERO CAÑAR | 1801732965 | PUYUPUNGO | KICHUA | 0981914254 | <i>MARCELO GUERRERO CAÑAR</i> |
| 9 | GIOVANNO TAPUY VARGAS | 1600153860 | PUYUPUNGO | KICHUA | — | <i>GIOVANNO TAPUY VARGAS</i> |
| 10 | ERICK GUERRERO TAPUY | | PUYUPUNGO | KICHUA | — | <i>ERICK GUERRERO TAPUY</i> |
| 11 | MARCELA GUERRERO T | | PUYUPUNGO | KICHUA | — | <i>MARCELA GUERRERO T</i> |
| 12 | Cristian Vargas | 1600731846 | PUYUPUNGO | MESTIZO | — | <i>Cristian Vargas</i> |
| 13 | | | | | | |
| 14 | | | | | | |

REGISTRO DE ASISTENCIA

TEMA: SOCIALIZACIÓN DE LAS ACTIVIDADES CONSTRUCTIVAS A EJECUTARSE DEL PROYECTO "CONSTRUCCIÓN DEL PUENTE SOBRE EL RÍO PUYO, SECTOR PUYUPUNGO, PARROQUIA MADRE TIERRA, CANTÓN MERA, PROVINCIA DE PASTAZA".

FECHA: 05 DE JULIO DE 2021

| No. | NOMBRES Y APELLIDOS | CÉDULA DE IDENTIDAD | SECTOR/LUGAR | NACIONALIDAD | TELÉFONO | FIRMA |
|-----|---------------------|---------------------|--------------|--------------|------------|-------|
| 1 | BOSCO WARUSHA | 110038255-8 | IWIA | KICHWA | 0992274193 | |
| 2 | Denise Andy | 1600471020 | IWIA | KICHWA | | |
| 3 | Tito Vargas | 16009701605 | Puyo Pungo | Mestizo | 0967997114 | |
| 4 | ELISA YANBUATI | 160099600-8 | Puyo Pungo | KICHWA | | |
| 5 | Rosa Suamar | 140035741-3 | Puyo Pungo | Shuarita | 0989044628 | |
| 6 | Tito Vargas Moya | 1600803972 | Puyopungo | Kichwa | | |
| 7 | Eustorgio Vargas | 1600225442 | Puyo Pungo | Kichwa | 098266653 | |
| 8 | Jocelyne Vargas | 1600641369 | Puyopungo | Kichwa | 0989139122 | |
| 9 | Carlota Vargas | 1600370869 | Puyopungo | Kichwa | 0984754027 | |
| 10 | Fernando Senti | — | Puyopungo | Kichwa | — | — |
| 11 | Morina Senti | 160002268-9 | Puyopungo | Kichwa | — | |
| 12 | Lorena Pauchi | 1600386617 | Puyo Pungo | Kichwa | 0987161412 | |
| 13 | Juni Pauchi | 1600070520 | Puyopungo | Kichwa | 0983479960 | |
| 14 | Francisco Pauchi V. | 1600213610 | LA ENCAÑADA | KICHWA | 0997389210 | |

ANEXO 13: CHARLA DE CONCENTIZACIÓN AMBIENTAL "EL AGUA"

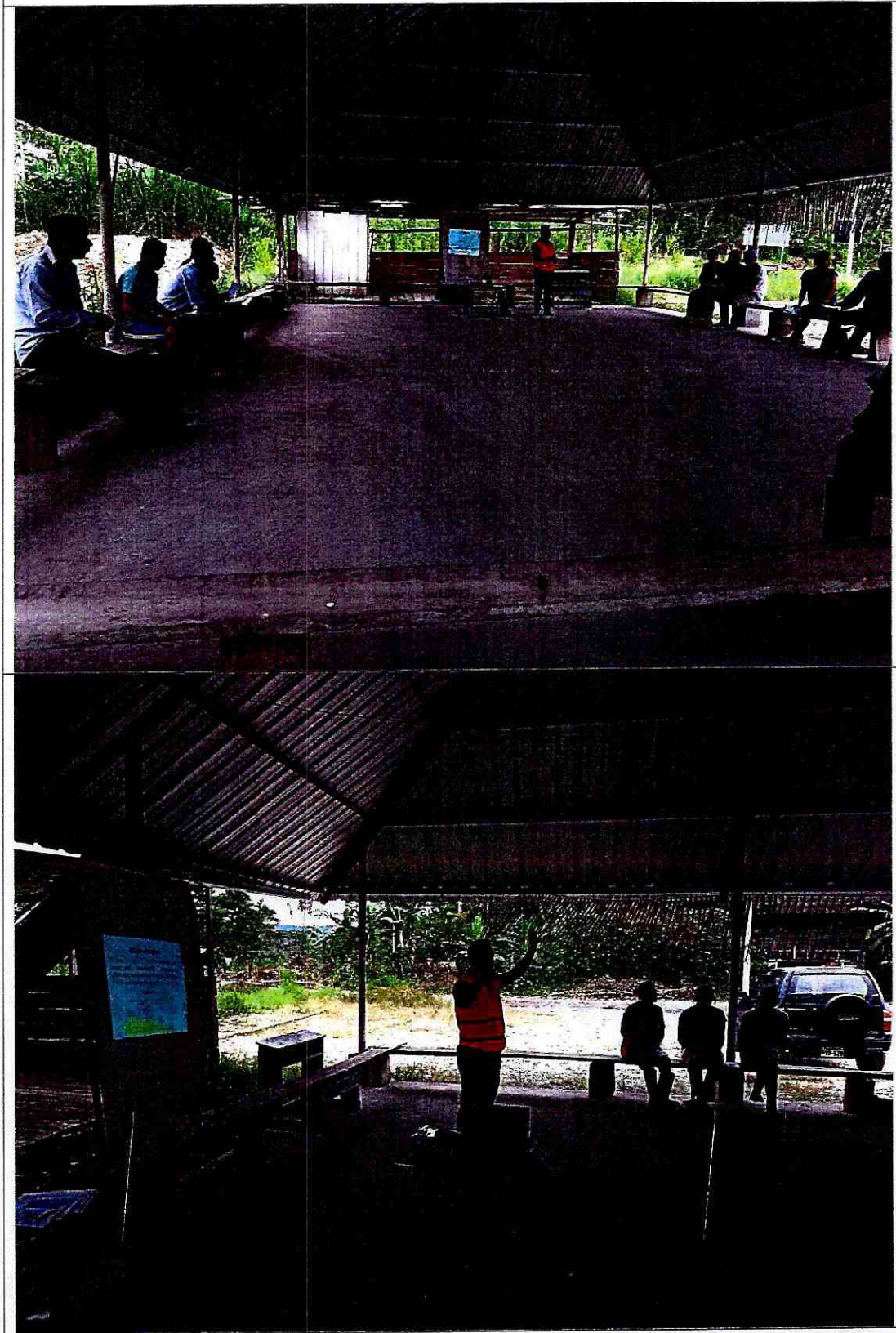

ARKO

REGISTRO DE ASISTENCIA A LA CHARLA DE CONCIENCIACIÓN AMBIENTAL "EL AGUA"

Fecha de Realización : 24 de Setiembre de 2011
 Lugar de Realización : Ctra. Machi Papayungo
 Hora de la realización : 7:00 AM

| Nº | NOMBRES Y APELLIDOS | NÚMERO DE CÉDULA | CANTÓN | SEÑAL |
|----|---------------------|------------------|-----------|----------------|
| 1 | Jhona Jairo Gallo | 7600222779 | | Jhona Gallo |
| 2 | Rolando Ujajai | 1721187530 | Papayungo | Rolando Ujajai |
| 3 | Kevin Hoja | 1601017237 | | Kevin Hoja |
| 4 | Juan Substite | 7600663831 | | Juan Substite |
| 5 | Stalin Andy V | 1600622342 | | Stalin Andy V |
| 6 | Steven Sabera | 1102530359 | | Steven Sabera |
| 7 | Roberto Caya | 1600346008 | | Roberto Caya |
| 8 | Walter Macías | 0902258580 | | Walter Macías |
| 9 | Danny Zambrano | 760010999 | | Danny Zambrano |
| 10 | Lorez Antona | 0602782955 | | Lorez Antona |
| 11 | Jaime Lopez | 1600541675 | | Jaime Lopez |
| 12 | | | | |

 TÉCNICO AMBIENTAL
 CONSORCIO ARKO

 CONTRATISTA
 CONSORCIO ARKO

REGISTRO DE ASISTENCIA A LA CHARLA DE CONCIENCIACIÓN AMBIENTAL "EL AGUA".

Fecha de Realización : 24 de septiembre de 2021
 Lugar de Realización : Comunidad de Popo Kungo
 Hora de la realización : 9:00 AM

| Nº | NOMBRES Y APELLIDOS | NÚMERO DE CÉSTULA | COMUNIDAD | FECHA |
|----|---------------------|-------------------|-----------|----------------|
| 1 | Willingdon Cordero | 1600346405 | | |
| 2 | Kajach Warusha | 160081002-1 | | Kajach Warusha |
| 3 | Carlos Andrés | 160007090 | | |
| 4 | Nivia Lanza | 2100249503 | | |
| 5 | Marcio Andy Espy | 1500790704 | | |
| 6 | Wilda Vargas | 1600992110 | | |
| 7 | Rocio Casas | 15008876-5 | | |
| 8 | Gladys Sauti | 1600213782 | Puyupungo | |
| 9 | Amelasantu | 16001132-2 | Puyupungo | Amelasantu |
| 10 | Carlota Varga | 160007084 | Puyupungo | |
| 11 | Rosa Suñamar | 140055705-3 | Puyupungo | |
| 12 | | | | |

TÉCNICO AMBIENTAL
 CONSORCIO ARKO

CONTRATISTA
 CONSORCIO ARKO

ARKO

REGISTRO DE ASISTENCIA A LA CHARLA DE CONCENTRACION AMBIENTAL "EL AGUA"

Fecha de Realización : 24 de septiembre 2021
 Lugar de Realización : Comandancia de Puyo, Puyo
 Hora de la Realización : 9:00 AM

| Nº | Nombre y Apellido | Cédula de Identidad | Municipio | Provincia |
|----|-------------------|---------------------|-----------|-----------|
| 1 | Gilberto Pacheco | 140031033 | Puyo | Sucumbios |
| 2 | Andrés Santi | 160104075-9 | Puyo | Puyo |
| 3 | Eustorgio Vargas | 1600225492 | Puyo | Puyo |
| 4 | Ramiro Tapia | 1500223051 | " | " |
| 5 | Tito Vargas | 1600023972 | Puyo | Puyo |
| 6 | Eliza Vargas | | Puyo | Puyo |
| 7 | Fernando Sosa | 160002264-5 | Puyo | Puyo |
| 8 | | | | |
| 9 | | | | |
| 10 | | | | |
| 11 | | | | |
| 12 | | | | |



TÉCNICO AMBIENTAL
CONSORCIO ARKO



CONTRATISTA
CONSORCIO ARKO

Características del agua

Las características del agua pueden ser químicas, físicas o biológicas y según el contenido puede clasificarse en diferentes tipos (agua dulce, salada, blanda, dura...). A continuación, se describen las principales características del agua:

- La densidad del agua es 1.
- El agua es la sustancia con mayor calor específico (4,180 J/Kg/°C), aunque varía según la temperatura.
- El calor latente que el agua requiere para romper un puente de hidrógeno y formar vapor es muy elevada (539 Kcal/Kg).
- La tensión superficial del agua es muy alta.

Además, las características del color, la turbidez y la conductividad se utilizan como parámetros de la calidad del agua.

Definición de agua

El agua es una sustancia que se compone por dos átomos de hidrógeno y un átomo de oxígeno (H₂O) y se puede encontrar en estado sólido (hielo), gaseoso (vapor) y líquido (agua). Las propiedades físicas y químicas del agua son muy importantes para la supervivencia de los organismos.

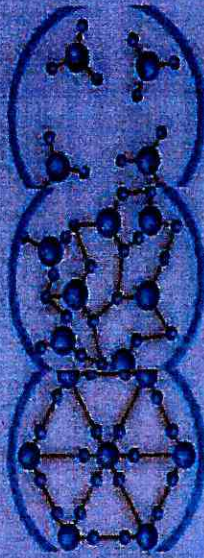

SÓLIDO LÍQUIDO GASEOSO



Estados del agua en el planeta

El agua es la sustancia más abundante del planeta y la única que se encuentra en la atmósfera en estado líquido, sólido y gaseoso. El 97% es agua que pertenece a los océanos y el resto es agua dulce. El agua dulce también está presente en depósitos acuíferos y permafrost, lagos, embalses, ríos, humedad del suelo, vapor atmosférico y el agua contenida en los seres vivos. Aunque no toda está disponible, gran parte permanece siempre helada, formando los casquetes polares y los glaciales.



El ciclo del agua

El ciclo del agua o "ciclo hidrológico" es un proceso bioquímico continuo que pasa por los diferentes estados (sólido, líquido y gaseoso), y permite que se den lugar los procesos naturales del planeta. Las fases del ciclo son: evaporación, condensación, precipitación, infiltración, escorrentía, circulación subterránea, fusión y por último solidificación.

¿Cómo se obtiene el agua dulce?

El agua dulce se obtiene a través de la precipitación que se considera su inicio durante la evaporación del agua de los océanos en forma de vapor de agua. Paulatinamente, las corrientes ascendentes de aire llevan el vapor de agua hasta las capas superiores de la atmósfera, donde a causa de la menor temperatura se condensa el agua, formando las nubes cuyas partículas caen en forma de precipitación. Una gran parte de la precipitación cae en forma de lluvia depositándose en acuíferos

y pantanos, lagos, embalses, ríos y en el suelo, estando disponible para su consumo. En el momento de otra parte de esta precipitación cae en forma de nieve y se acumula en capas de hielo en los casquetes polares y en los glaciares impidiendo su consumo.

Importancia del agua

El agua adquiere importancia en los ecosistemas, en los organismos y en las actividades del ser humano:

- El ciclo hidrológico es de vital importancia para el funcionamiento de los ecosistemas naturales y la regulación del clima.
 - Constituye el 80% de la mayoría de los organismos, lo que permite que los tejidos y órganos funcionen y mantengan los procesos corporales vitales.
- Los usos del agua más comunes son la agricultura, el consumo industrial y el consumo doméstico. El continuo crecimiento de la población genera una demanda cada vez mayor de este recurso tan limitada.



ARKO
CONSORCIO

**EL AGUA
H2O**





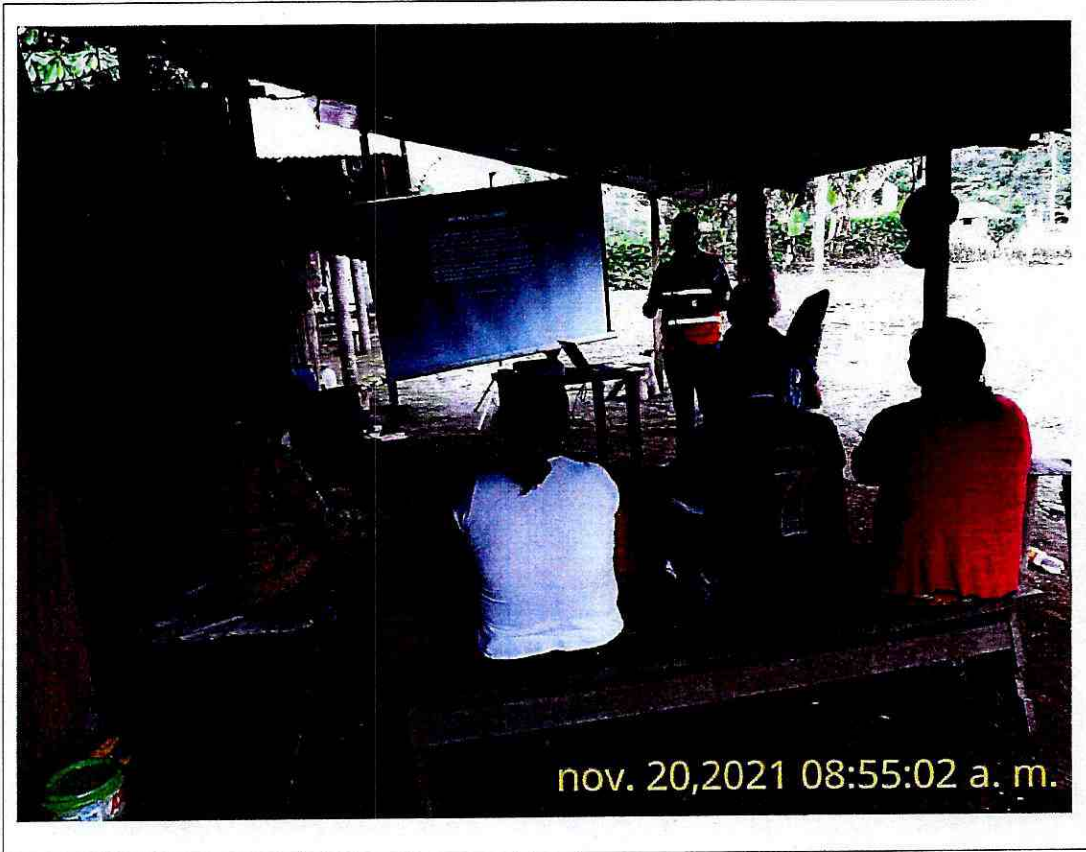



ANEXO 13 CHARLA DE CONCENTIZACIÓN AMBIENTAL "MANEJO DESECHOS SÓLIDOS"



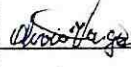

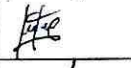
REGISTRO DE ASISTENCIA A LA CHARLA DE CONCIENCIACIÓN AMBIENTAL "MANEJO DE DESECHOS SÓLIDOS"

Fecha de Realización : 20 de noviembre de 2021
 Lugar de Realización : Comunidad Jatari
 Hora de la realización : 8:00 AM

| N° | NOMBRES APELLIDOS | NÚMERO DE CÉDULA | COMUNIDAD | FIRMA |
|----|--------------------|------------------|-----------|---|
| 1 | Juan Tucupi | 140002875-7 | JATARI |  |
| 2 | Sonia Chumpi | 16006153-0 | Jatari |  |
| 3 | Raquel Vargas | 160006824-9 | Jatari | No firma |
| 4 | Jaime Tucupi | 160031960-0 | Jatari |  |
| 5 | Ulises Vargas | 160005537-5 | Jatari |  |
| 6 | Ernestina Mesa Kus | 1600354169 | Jatari |  |
| 7 | Italo Tongca | 603986704 | Jatari |  |
| 8 | Patricio Tucupi | 1600843021 | Jatari |  |
| 9 | Enma Quito | 160069355-8 | Jatari |  |
| 10 | Olga Tucupi | 160105697-9 | Jatari |  |
| 11 | Marcia Goupi | 710045241-8 | Jatari |  |
| 12 | | | | |



TECNICO AMBIENTAL
CONSORCIO ARKO

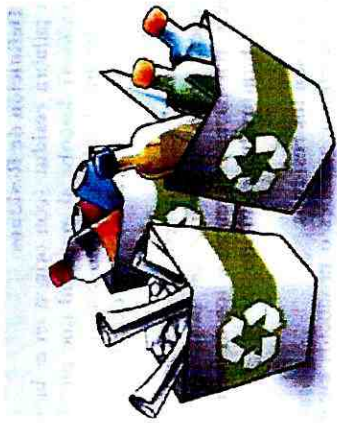

MANEJO

DESECHOS SÓLIDOS



1. Definición de Residuos

La palabra **residuo** (con origen en el latín *residuum*) describe al **material** que pierde utilidad tras haber cumplido con su misión o servicio para realizar un determinado trabajo.

Por lo tanto, el concepto de residuo se emplea como sinónimo de **basura**, es decir, por hacer referencia a los **desechos** que el **hombre** ha producido.

2. Qué son los residuos

Son aquellos materiales o productos cuyo propietario o poseedor desecha y que se encuentran en estado sólido o semisólido, líquido o gaseoso que contiene en sus recipientes o depósitos; pueden ser susceptibles de ser valorizados o requieren sujetarse a tratamiento o disposición final.

3. Clasificación de los residuos

Residuos orgánicos

Los residuos orgánicos son aquellos que están compuestos por desechos de origen biológico.

Residuos inorgánicos

Los residuos inorgánicos son aquellos que no tienen origen biológico sino industrial o artificial.

Residuos peligrosos (inorgánicos no reciclables)

Los residuos peligrosos son sustancias químicas de tipo corrosivo, ácidos o basura radioactiva son algunas de las basuras que se incluyen en esta tipología y que deben ser tratadas con especial cuidado pues

pueden poner en serio peligro la salud de los ciudadanos.

4. Tipos de residuos

Para poder disponer de los tipos de residuos eficazmente es importante distinguir los distintos tipos de residuos que hay. Es muy distinto el residuo industrial que el agrícola o que el doméstico y también son totalmente diferentes los residuos gaseosos o líquidos que los sólidos, o los radiactivos y los que no lo son.

Residuos sólidos urbanos

Los que componen la basur doméstica.

Residuos industriales

Dentro de los residuos que genera la industria es conveniente diferenciar entre:

- **Inertes.**- Que son escombros y materiales similares; en general, no peligrosos para el medio ambiente, aunque algunos procedentes de la minería pueden contener elementos tóxicos.
- **Similares a residuos sólidos urbanos.**- Restos de comedores, oficinas, etc.

Residuos peligrosos

Que por su composición química u otras características requieren tratamiento especial

Residuos agrarios

Son los que proceden de la agricultura, la ganadería, la pesca, las explotaciones forestales o la industria alimenticia.

Residuos médicos y de laboratorios

Restos del trabajo clínico, médico o material de investigación.

Residuos radiactivos

Materiales que emiten radiactividad o compuestos de metales pesados.

5. Manejo, gestión y tratamiento de residuos

El manejo y tratamiento de residuos inicia con la recolección de los mismos, posteriormente su transporte hasta las instalaciones preparadas su manejo, y finalmente su tratamiento intermedio o definitivo.

Este tratamiento de residuos puede ser el para su aprovechamiento o para su eliminación final.

| NORMA TÉCNICA ECUATORIANA INEN 2841 - CÓDIGOS DE CLASIFICACIÓN GENERAL DE COLORES PARA RESIDUOS SÓLIDOS | | | | | | |
|--|------------------|--------------------|----------------------|--------------------------|-------------------------------|---------------------------|
| RESIDUOS PELIGROSOS | RESIDUOS INERTES | RESIDUOS ORGÁNICOS | RESIDUOS INORGÁNICOS | RESIDUOS SÓLIDOS URBANOS | RESIDUOS SÓLIDOS INDUSTRIALES | RESIDUOS SÓLIDOS AGRARIOS |
| 1 | 2 | 3 | 4 | 5 | 6 | 7 |
| NORMA TÉCNICA ECUATORIANA INEN 2841 - CÓDIGOS DE CLASIFICACIÓN ESPECÍFICA DE COLORES PARA RESIDUOS SÓLIDOS | | | | | | |
| RESIDUOS PELIGROSOS | RESIDUOS INERTES | RESIDUOS ORGÁNICOS | RESIDUOS INORGÁNICOS | RESIDUOS SÓLIDOS URBANOS | RESIDUOS SÓLIDOS INDUSTRIALES | RESIDUOS SÓLIDOS AGRARIOS |
| 1 | 2 | 3 | 4 | 5 | 6 | 7 |

ANEXO 14: ENTREGA DE EPP

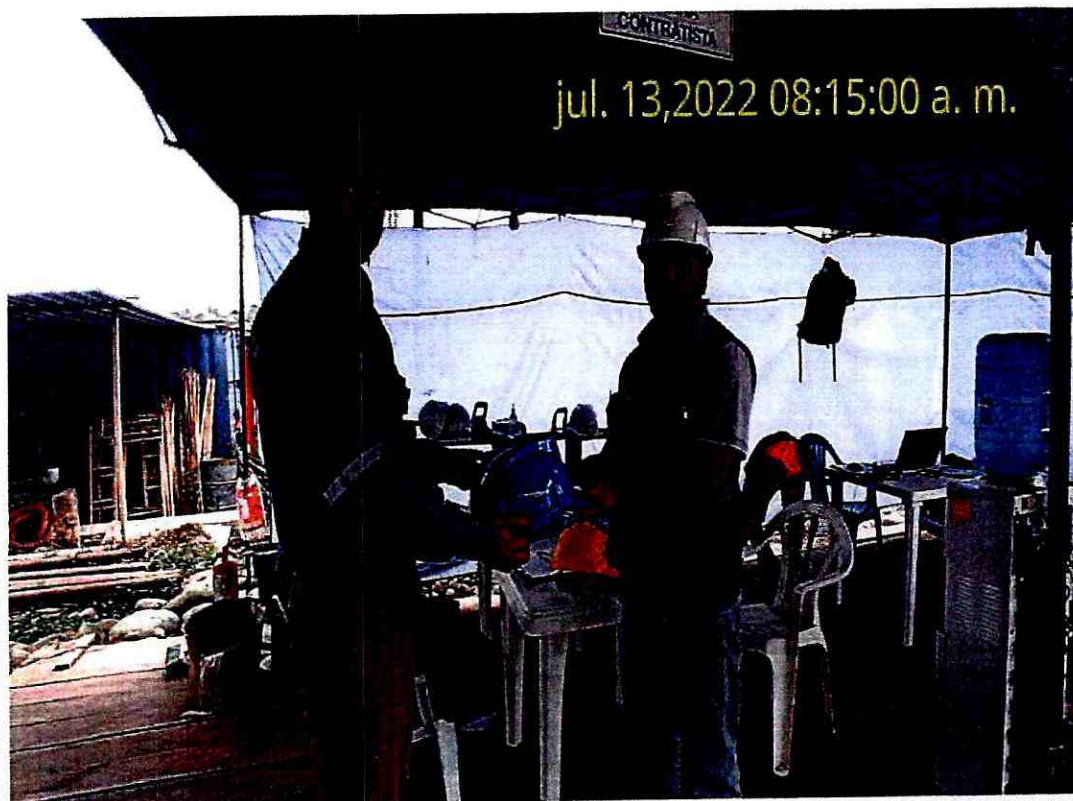

ANEXO 14: REGISTRO DE ENTREGA DE EPP



REGISTRO DE ENTREGA DE EQUIPO DE PROTECCION PERSONAL

EPP

NOMBRES Y APELLIDOS DEL TRABAJADOR:

Oslos Tiza

C.I. 1600665051

FRENTE DE TRABAJO:

Pueda

COORDINADOR SSA:

ING. WELLINGTON GUATO

CARGO:

CAPATAZ

| EPP | |
|------|---|
| ITEM | DESCRIPCION |
| | CAMISA |
| | PANTALON |
| | BOTAS PUNTAS DE ACERO |
| | BOTAS DE CAUCHO |
| | CASCO |
| | GAFAS OSCURAS |
| | GAFAS CLARAS |
| | TAPONES AUDITIVOS |
| | BARBIQUEJO |
| | CHALECO REFLECTIVO |
| | GUANTES DE PURO |
| | GUANTES DE NITRIL |
| | IMPERMEABLE |
| | RODILLERAS INDUSTRIALES |
| | TRAJES DESCHABLES |
| | GUANTES API |
| | OREJERAS INDUSTRIALES |
| | CINTURONES PORTA HERRAMIENTAS |
| | GUANTES CON RECUBRIMIENTO DE NITRIL |
| | GAFAS ESPECIALES PARA LENTES |
| | MASCARA FACIA |
| | FILTRO |
| | PRE FILTRO |
| | MASCARA DE SOLDADURA |
| | MASCARILLA CON FILTROS DE VAPORES ORGANICOS |
| | GAFAS DE SOLDADURA OXACETILENO |
| | MANDIL DE CUERO |
| | GUANTES DE NYLON OPERADOR |
| | GUANTES API |
| | GUANTES DIELECTRICOS |
| | MANGAS DE CUERO |
| | CAPUCHA / CHAMARRA DE SOLDADOR |
| | FIRMA |

Firma de la persona que recibe el equipo

Oslos Tiza
Wellington Guato

2202/70/51
2202/70/51



REGISTRO DE ENTREGA DE EQUIPO DE PROTECCION PERSONAL

EPP

NOMBRES Y APELLIDOS DEL TRABAJADOR: *David Sander*

C.I. *David Sander*

CARGO: *Maestro*

FRENTE DE TRABAJO: *David*

COORDINADOR SSA: *David Sander*

ING. WELLINGTON GUATO

| EPP | | ENTREGA | RECIBIDA |
|---|--|--|----------|
| CAMISA | | | |
| PANTALON | | | |
| BOTAS PUNTAS DE ACERO | | | |
| BOTAS DE CAUCHO | | | |
| CASCO | | | |
| GAFAS OSCURAS | | | |
| GAFAS CLARAS | | | |
| TAPONES AUDITIVOS | | | |
| BARBIQUEJO | | | |
| CHALECO REFLECTIVO | | | |
| GUANTES DE PUÑO | | | |
| GUANTES DE NITRIL | | | |
| IMPERMEABLE | | | |
| RODILLERAS INDUSTRIALES | | | |
| TRAJES DESPECHABLES | | | |
| GUANTES API | | | |
| ORCENAS INDUSTRIALES | | | |
| CINTURONES PORTA HERALMENTAS | | | |
| GUANTES CON RECUBRIMIENTO DE NITRIL | | | |
| GAFAS ESPECIALES PARA LENTES | | | |
| MASCARA FACIA | | | |
| FILTRO | | | |
| PRE FILTRO | | | |
| MASCARA DE SOLDADURA | | | |
| MASGARILLA CON FILTROS DE VAPORES ORGANICOS | | | |
| GAFAS DE SOLDADURA OXACETILENO | | | |
| MANDIL DE CUERO | | | |
| GUANTES DE NYLON OPERADOR | | | |
| GUANTES API | | | |
| GUANTES DIELECTRICOS | | | |
| MANGAS DE CUERO | | | |
| CAPUCHA / CHAMARRA DE SOLDADOR | | | |
| FIRMA | | Firma de la persona que recibe el equipo | |

David Sander

13/07/2021
22/07/2021
12/07/2021



REGISTRO DE ENTREGA DE EQUIPO DE PROTECCION PERSONAL

EPP

NOMBRES Y APELLIDOS DEL TRABAJADOR: *Steven Subozer*

C.I.

FRENTE DE TRABAJO: *Perito*

COORDINADOR SSA: *ING. WELLINGTON GUATO*

CARGO:

Maestro

| EPP | | EPI | | Firma | |
|------------|----------|---|---|-------|--|
| 13/07/2022 | 22027071 | CAMISA | | | Firma de la persona que recibe el equipo |
| 22/07/2022 | 22027071 | PANTALON | | | |
| | | BOTAS PUNTAS DE ACERO | | | |
| | | BOTAS DE CAUCHO | | | |
| | | CASCO | / | | |
| | | BAFAS OSCURAS | / | | |
| | | BAFAS CLARAS | / | | |
| | | TAPONES AUDITIVOS | | | |
| | | BARBIQUELO | | | |
| | | CHALECO REFLECTIVO | / | | |
| | | GUANTES DE PUPA | / | | |
| | | GUANTES DE NITRIL | / | | |
| | | IMPERMEABLE | | | |
| | | RODILLERAS INDUSTRIALES | | | |
| | | TRAJES DESCHABLES | | | |
| | | GUANTES API | | | |
| | | ORSEJERAS INDUSTRIALES | | | |
| | | CINTURONES PORTA HERRAMIENTAS | | | |
| | | GUANTES CON RECUBRIMIENTO DE NITRIL | | | |
| | | GAFAS ESPECIALES PARA LENTES | | | |
| | | MASCARA FACIA | | | |
| | | FILTRO | | | |
| | | PRE FILTRO | | | |
| | | MASCARA DE SOLDADURA | | | |
| | | MASCARILLA CON FILTROS DE VAPORES ORGANICOS | | | |
| | | GAFAS DE SOLDADURA OXACETILENO | | | |
| | | MANDIL DE CUERO | / | | |
| | | GUANTES DE NAPA O OPERADOR | / | | |
| | | GUANTES API | | | |
| | | GUANTES DIELECTRICOS | | | |
| | | MANGAS DE CUERO | | | |
| | | CAPUCHA / CHAMARRA DE SOLDADOR | | | |

| ARCO | | REGISTRO DE ENTREGA DE EQUIPO DE PROTECCION PERSONAL | | EPP |
|-------------------------------------|--|--|--|-----|
| NOMBRES Y APELLIDOS DEL TRABAJADOR: | | C.I. | | |
| FABIAN IZQUIERDO | | 1600274904 | | |
| FREENTE DE TRABAJO: | | CARGO: | | |
| COORDINADOR SSA: | | ING. WELLINGTON GUATO | | |
| CAMISA | | | | |
| PANTALON | | | | |
| BOTAS PUNTAS DE ACERO | | | | |
| BOTAS DE CAUCHO | | | | |
| CASCO | | / | | |
| GAFAS OSCURAS | | | | |
| GAFAS CLARAS | | / | | |
| TAPONES AUDIIVOS | | | | |
| BARBIQUELO | | | | |
| CHALECO REFLECTIVO | | / | | |
| GUANTES DE PUPO | | / | | |
| GUANTES DE NITRIL | | / | | |
| IMPERMEABLE | | | | |
| RODILLERAS INDUSTRIALES | | | | |
| TRAJES DESECHABLES | | | | |
| GUANTES AP | | | | |
| ORSEJERAS INDUSTRIALES | | | | |
| CINTURONES PORTA HERRAMIENTAS | | | | |
| GUANTES CON RECUBRIMIENTO DE NITRIL | | | | |
| GAFAS ESPECIALES PARA LENTES | | | | |
| MASCARA FACIA | | | | |
| FILTRO | | | | |
| PRE FILTRO | | | | |
| MASCARA DE SOLDADURA | | | | |
| MASCARILLA CON FILTROS DE | | | | |
| VAPORES ORGANICOS | | | | |
| GAFAS DE SOLDADURA OXACETILENO | | | | |
| MANTAL DE CUERO | | / | | |
| GUANTES DE NYLA O OPERADOR | | / | | |
| GUANTES API | | | | |
| GUANTES DIELECTRICOS | | | | |
| MANGAS DE CUERO | | | | |
| CAPUCHA / CHALLARA DE SOLDADOR | | | | |
| FIRMA | | Firma de la persona que recibe el equipo | | |
| 13/07/2022 | | [Signature] | | |
| 18/07/2022 | | [Signature] | | |



REGISTRO DE ENTREGA DE EQUIPO DE PROTECCION PERSONAL

EPP

NOMBRES Y APELLIDOS DEL TRABAJADOR:

Bonito Zabelo

C.I. 1600921447

FRENTE DE TRABAJO:

Red

COORDINADOR SSA:

ING. WELLINGTON GUATO

CARGO:

Obrero

| | | | |
|---|--|--|--|
| FIRMA | Firma de la persona que recibe el equipo | | |
| | | | |
| FIRMA DE ENTREGA | 13/07/2022 | | |
| | | | |
| CAMISA | | | |
| PANTALON | | | |
| BOTAS PUNTAS DE ACERO | | | |
| BOTAS DE CAUCHO | | | |
| CASCOS | / | | |
| GAFAS OSCURAS | | | |
| GAFAS CLARAS | / | | |
| TAPONES AUDITIVOS | | | |
| BARBUENO | | | |
| CHALECO REFLECTIVO | / | | |
| GUANTES DE PURO | / | | |
| GUANTES DE NITRIL | / | | |
| IMPERMEABLE | | | |
| RODILLERAS INDUSTRIALES | | | |
| TRAJES DECHARLES | | | |
| GUANTES API | | | |
| CREJERAS INDUSTRIALES | | | |
| CINTURONES PORTA HERRAMIENTAS | | | |
| GUANTES CON RECUBRIMIENTO DE NITRIL | | | |
| GAFAS ESPECIALES PARA LENTES | | | |
| MASCARA FACIA | | | |
| FILTRO | | | |
| PRE FILTRO | | | |
| MASCARA DE SOLDADURA | | | |
| MASCARILLA CON FILTROS DE VAPORES ORGANICOS | | | |
| GAFAS DE SOLDADURA OXACETILENO | | | |
| MANDIL DE CUERO | | | |
| GUANTES DE NYLON O OPERADOR | / | | |
| GUANTES API | | | |
| GUANTES DIELECTRICOS | | | |
| MANGAS DE CUERO | | | |
| CAPOCHA / CHAMARRA DE SOLDADOR | | | |



REGISTRO DE ENTREGA DE EQUIPO DE PROTECCION PERSONAL

EPP

NOMBRES Y APELLIDOS DEL TRABAJADOR: *Rony Zambrano*

C.I. *1600109092*

FRENTE DE TRABAJO: *Puñá*

COORDINADOR SSA: *ING. WELLINGTON GUATO*

CARGO: *Operero*

| FECHA DE ENTREGA | FIRMA | CAPUCHA / CHAMARRA DE SOLDADOR | MANGAS DE CUERO | GUANTES DIELECTRICOS | GUANTES API | GUANTES DE NYLON OPERADOR | MANDIL DE CUERO | GAFAS DE SOLDADURA OXACETILENO | MASCARILLA CON FILTROS DE VAPORES ORGANICOS | MASCARA DE SOLDADURA | PRE FILTRO | FILTRO | MASCARA FACIA | GAFAS ESPECIALES PARA LENTES | GUANTES CON RECUBRIMIENTO DE NITRIL | CINTURONES PORTA HERRAMIENTAS | OREJERAS INDUSTRIALES | GUANTES API | TRAJES DESECHABLES | RODILLERAS INDUSTRIALES | IMPERMEABLE | GUANTES DE NITRIL | GUANTES DE PURO | CHALECO REFLECTIVO | BARBIJEO | TAPONES AUDITIVOS | GAFAS CLARAS | GAFAS OSCURAS | CASCO | BOTAS DE CAUCHO | BOTAS PUNTAS DE ACERO | PANTALON | CAJERA | |
|-------------------|--------------------|--------------------------------|-----------------|----------------------|-------------|---------------------------|-----------------|--------------------------------|---|----------------------|------------|--------|---------------|------------------------------|-------------------------------------|-------------------------------|-----------------------|-------------|--------------------|-------------------------|-------------|-------------------|-----------------|--------------------|----------|-------------------|--------------|---------------|-------|-----------------|-----------------------|----------|--------|--|
| <i>13/07/2022</i> | <i>[Signature]</i> | | | | | <i>/</i> | | | | | | | | | | | | | | | | <i>/</i> | <i>/</i> | | | <i>/</i> | <i>/</i> | <i>/</i> | | | | | | |
| <i>16/07/2022</i> | <i>[Signature]</i> | | | | | | | | | | | | | | | | | | | | | | | | | | | | | | | | | |

Firma de la persona que recibe el equipo



REGISTRO DE ENTREGA DE EQUIPO DE PROTECCION PERSONAL

EPP

NOMBRES Y APELLIDOS DEL TRABAJADOR: *Robert Espin*

C.I. *1600345068*

FRENTE DE TRABAJO: *Pueda*

COORDINADOR SSA: *ING. WELLINGTON GUATO*

CARGO: *Operador*

| FIRMA | | Firma de la persona que recibe el equipo | |
|------------|------------|---|--|
| 13/08/2022 | 22/02/2022 | CAMISA | |
| | | PANTALON | |
| | | BOTAS PUNTAS DE ACERO | |
| | | BOTAS DE CAUCHO | |
| | | GASCO | |
| | | GAFAS OSCURAS | |
| | | GAFAS CLARAS | |
| | | TAPONES AUDITIVOS | |
| | | BARBUQUEJO | |
| | | CHALECO REFLECTIVO | |
| | | GUANTES DE PIPAO | |
| | | GUANTES DE NITRIL | |
| | | IMPERMEABLE | |
| | | RODILLERAS INDUSTRIALES | |
| | | TRAJES DESCHABLES | |
| | | GUANTES API | |
| | | ORREJERAS INDUSTRIALES | |
| | | CINTURONES PORTA HERRAMIENTAS | |
| | | GUANTES CON REQUIMIENTO DE NITRIL | |
| | | GAFAS ESPECIALES PARA LENTES | |
| | | MASCARA FACIA | |
| | | FILTRO | |
| | | PRE FILTRO | |
| | | MASCARA DE SOLDADURA | |
| | | MASCARILLA CON FILTROS DE VAPORES ORGANICOS | |
| | | GAFAS DE SOLDADURA OXACETILENO | |
| | | MANDIL DE CUERO | |
| | | GUANTES DE NAPA O OPERADOR | |
| | | GUANTES API | |
| | | GUANTES DELECTRICOS | |
| | | MANGAS DE CUERO | |
| | | CAPUCHA / CHAMARRA DE SOLDADOR | |

Robert Espin
Wellington Guato



| REGISTRO DE ENTREGA DE EQUIPO DE PROTECCION PERSONAL | | EPP | |
|--|--|--------|--|
| NOMBRES Y APELLIDOS DEL TRABAJADOR: | | C.I. | |
| FRONTE DE TRABAJO: | | CARGO: | |
| COORDINADOR SSA: | | | |
| ING. WELLINGTON GUATO | | | |
| C.I. | | | |
| CARGO: | | | |
| Obrero | | | |
| Firma | | | |
| Firma de la persona que recibe el equipo | | | |
| CAPUCHA / CHAMARRA DE SOLDADOR | | | |
| MANGAS DE CUERO | | | |
| GUANTES DIELECTRICOS | | | |
| GUANTES API | | | |
| GUANTES DE NAPA O OPERADOR | | / | |
| MAMPIL DE CUERO | | | |
| GAFAS DE SOLDADURA O MACETILENO | | | |
| MASCARILLA CON FILTROS DE VAPORES ORGANICOS | | | |
| MASCARA DE SOLDADURA | | | |
| PRE FILTRO | | / | |
| FILTRO | | / | |
| MASCARA FACIA | | / | |
| GAFAS ESPECIALES PARA LENTES | | | |
| GUANTES CON RECUBRIMIENTO DE NITRIL | | | |
| CINTURONES PORTA HERRAMIENTAS | | | |
| OREJERAS INDUSTRIALES | | | |
| GUANTES API | | / | |
| TRAJES DESCHABLES | | | |
| BOQUILLERAS INDUSTRIALES | | | |
| LUPREMABLE | | | |
| GUANTES DE NITRIL | | / | |
| GUANTES DE PURO | | | |
| CHALECO REFLECTIVO | | / | |
| BARRIDILLO | | | |
| TAPONES AUDITIVOS | | | |
| GAFAS CLARAS | | / | |
| GAFAS OSCURAS | | | |
| CABO | | / | |
| BOTAS DE CAUCHO | | | |
| BOTAS PUNTAS DE ACERO | | | |
| PANTALON | | | |
| CAMISA | | | |
| FECHA DE ENTREGA | | | |
| 13/07/2022 | | | |
| 22/07/2022 | | | |
| 28/07/2022 | | | |



REGISTRO DE ENTREGA DE EQUIPO DE PROTECCION PERSONAL

EPP

NOMBRES Y APELLIDOS DEL TRABAJADOR: *Denice Andy*

C.I. *1600481070*

FRENTE DE TRABAJO: *Pudo*

COORDINADOR SSA: *ING. WELLINGTON GUATO*

CARGO: *Coefino*

| FECHA DE ENTREGA | EPP | FIRMA |
|---|-------------------------------------|--------------------|
| <i>22 02/20/21</i> | CAMISA | <i>[Signature]</i> |
| | PANTALON | |
| | BOTAS PUNTA DE ACERO | |
| | BOTAS DE CAUCHO | |
| | CASCOS | |
| | GAFAS OSCURAS | |
| | GAFAS CLARAS | |
| | TAPONES AUDITIVOS | |
| | BARBIQUEJO | |
| | CHALECO REFLECTIVO | |
| | GUANTES DE PUÑO | |
| | GUANTES DE NITRIL | |
| | IMPERMEABLE | |
| | HERRAMIENTAS INDUSTRIALES | |
| | TRAJES DESECHABLES | |
| | GUANTES API | |
| | ORDENERAS INDUSTRIALES | |
| | CINTURONES PORTA HERRAMIENTAS | |
| | GUANTES CON RECUBRIMIENTO DE NITRIL | |
| | GAFAS ESPECIALES PARA LENTES | |
| | MASCARA FACIA | |
| | FILTRO | |
| PRE FILTRO | | |
| MASCARA DE SOLDADURA | | |
| MASCARILLA CON FILTROS DE VAPORES ORGANICOS | | |
| GAFAS DE SOLDADURA OXACETILENO | | |
| MANDIL DE CUERO | | |
| GUANTES DE NAPA O OPERADOR | | |
| GUANTES API | | |
| GUANTES ELECTRICOS | | |
| MANGAS DE CUERO | | |
| CAPUCHA / CHAMARRA DE SOLDADOR | | |
| FIRMA | | |

Firma de la persona que recibe el equipo



REGISTRO DE ENTREGA DE EQUIPO DE PROTECCION PERSONAL

EPP

NOMBRES Y APELLIDOS DEL TRABAJADOR: *Washa Bosco*

C.I. *1600382558*

FRENTE DE TRABAJO: *Puroler*

COORDINADOR SSA: *ING. WELLINGTON GUATO*

CARGO:

Isyrodok

| FECHA DE ENTREGA | CAMISA | PANTALON | BOTAS PUNTA DE ACERO | BOTAS DE CAUCHO | CASCO | GAFAS OSCURAS | GAFAS CLARAS | TAPONES AUDITIVOS | BARBIJERO | CHALECO REFLECTIVO | GUANTES DE PUPO | GUANTES DE NITRIL | IMPERMEABLE | RODILLERAS INDUSTRIALES | TRAJES DESECHABLES | GUANTES API | OREJERAS INDUSTRIALES | CINTURONES PORTA HERRAMIENTAS | GUANTES CON RECUBRIMIENTO DE AMBILIO | GAFAS ESPECIALES PARA LENTES | MASCARA FACIA | FILTRO | PRE FILTRO | MASCARA DE SOLDADURA | MASCARILLA CON FILTROS DE VAPORES ORGANICOS | GAFAS DE SOLDADURA OXACETILENO | MANDIL DE CUERO | GUANTES DE PAPA O OPERADOR | GUANTES API | GUANTES DIELECTRICOS | GUANTES DE CUERO | CAPUCHA / CHAMARRA DE SOLDADOR | FIRMA |
|-------------------|--------|----------|----------------------|-----------------|----------|---------------|--------------|-------------------|-----------|--------------------|-----------------|-------------------|-------------|-------------------------|--------------------|-------------|-----------------------|-------------------------------|--------------------------------------|------------------------------|---------------|--------|------------|----------------------|---|--------------------------------|-----------------|----------------------------|-------------|----------------------|------------------|--------------------------------|-------|
| <i>22/01/2021</i> | | | | | <i>1</i> | | <i>1</i> | | | <i>1</i> | | <i>1</i> | | | | | | | <i>1</i> | | | | | | | | | | | | | <i>[Signature]</i> | |
| <i>22/01/2021</i> | | | | | | | | | | | | | | | | | | | | | | | | | | | | | | | | <i>[Signature]</i> | |

INFORME INDUSTRIAL

INFORME TECNICO CORRESPONDIENTE AL MES DE JULIO

CONSTRUCCION DEL PUENTE SOBRE EL RIO PUYO EN EL SECTOR DE PUYOPUNGO POMONA ✓

INTRODUCCIÓN

El consorcio ARKO tiene el firme compromiso de proveer los recursos necesarios para el cumplimiento de normativas y leyes vigentes, así como satisfacer las necesidades de nuestros clientes como elemento fundamental para el desarrollo de nuestra conducta empresarial.

Donde juega un papel importante propiciar un mejoramiento continuo que nos permita ser líderes en la prevención de incidentes y accidentes laborales, enfermedades profesionales y riesgos ambientales.

Con el objetivo de dar cumplimiento al Plan de Seguridad Industrial en cuanto a prevención y control y mitigación de riesgos laborales, así como resaltar o promover aquellos resultados positivos en el ámbito socioeconómicos y tecnológicos, se detalla en el presente informe, abarcando toda la gestión que se ha realizado en el presente mes comprendido desde el miércoles 13 al 20 de julio del 2022. PERIODO 13 AL 31 JULIO. ojo.

NORMA APLICABLE

- Reglamento de Seguridad y Salud de los Trabajadores y mejoramiento del Medio Ambiente de Trabajo. Decreto Ejecutivo 2393.
- Reglamento del Seguro General de Riesgos del Trabajo del Trabajo del IESS, Resolución N°. C.D. 513.
- Reglamento de Seguridad y Salud para la construcción y Obras Públicas. Acuerdo Ministerial 0174.

INFORME TECNICO CORRESPONDIENTE AL MES DE JULIO

CONSTRUCCION DEL PUENTE SOBRE EL RIO PUYO EN EL SECTOR DE PUYOPUNGO POMONA

INTRODUCCIÓN

El consorcio ARKO tiene el firme compromiso de proveer los recursos necesarios para el cumplimiento de normativas y leyes vigentes, así como satisfacer las necesidades de nuestros clientes como elemento fundamental para el desarrollo de nuestra conducta empresarial.

Donde juega un papel importante propiciar un mejoramiento continuo que nos permita ser líderes en la prevención de incidentes y accidentes laborales, enfermedades profesionales y riesgos ambientales.

Con el objetivo de dar cumplimiento al Plan de Seguridad Industrial en cuanto a prevención y control y mitigación de riesgos laborales, así como resaltar o promover aquellos resultados positivos en el ámbito socioeconómicos y tecnológicos, se detalla en el presente informe, abarcando toda la gestión que se ha realizado en el presente mes comprendido desde el miércoles 13 al 31 de julio del 2022.

NORMA APLICABLE

- Reglamento de Seguridad y Salud de los Trabajadores y mejoramiento del Medio Ambiente de Trabajo. Decreto Ejecutivo 2393.
- Reglamento del Seguro General de Riesgos del Trabajo del Trabajo del IESS, Resolución N°. C.D. 513.
- Reglamento de Seguridad y Salud para la construcción y Obras Públicas. Acuerdo Ministerial 0174.

GESTIÓN DE SEGURIDAD Y SALUD OCUPACIONAL

ACTIVIDADES DE SSO

- REPOSICIONES DE EQUIPO DE PROTECCIÓN PERSONAL A LOS TRABAJADORES. (VER ACTAS DE ENTREGA DE EPP Y FOTOGRAFÍAS) (ANEXOS 1)
- IMPLEMENTACIÓN DE CHARLAS DIARIAS (VER REGISTRO DE CHARLAS Y FOTOGRAFÍAS) (ANEXOS 2)
- ELABORACIÓN E IMPLEMENTACIÓN DE ANÁLISIS DEL SEGURO DE TRABAJO (AST) (ANEXOS 3)
 - Etapas básicas de las tareas
 - Registros asociados de tareas
 - Jerarquía de los riesgos asociados
 - Ayuda visual para el control de riesgos
 - Seguimiento de las condiciones de riesgo
(VER AST FIRMADO POR LOS TRABAJADORES ANEXOS 3)
- ELABORACIÓN E IMPLEMENTACIÓN DE PERMISOS EN TRABAJOS SEGÚN ACTIVIDADES A REALIZARSE (VER ANEXOS 4)
- SE REALIZA EL SEGUIMIENTO DE LA MATRIZ PRESENTADA Y APROBADA CORRESPONDIENTE A LISTA DE VERIFICACIÓN DE SEGURIDAD Y SALUD EN EL TRABAJO DEL PRESENTE PERIODO. (VER ANEXO 5)
- INSTALACIÓN Y REPOSICIÓN DE CINTAS DE PELIGRO, SEÑALETICAS EN LAS ÁREAS VULNERABLES DE LA CONSTRUCCIÓN. (VER ANEXO 6)

GESTIÓN DE SEGURIDAD Y SALUD OCUPACIONAL

ACTIVIDADES DE SSO

- REPOSICIONES DE EQUIPO DE PROTECCIÓN PERSONAL A LOS TRABAJADORES. (VER ACTAS DE ENTREGA DE EPP Y FOTOGRAFÍAS) (ANEXOS 1)
- IMPLEMENTACIÓN DE CHARLAS DIARIAS (VER REGISTRO DE CHARLAS Y FOTOGRAFÍAS) (ANEXOS 2)
- ELABORACIÓN E IMPLEMENTACIÓN DE ANÁLISIS DEL SEGURO DE TRABAJO (AST) (ANEXOS 3)
 - Etapas básicas de las tareas
 - Registros asociados de tareas
 - Jerarquía de los riesgos asociados
 - Ayuda visual para el control de riesgos
 - Seguimiento de las condiciones de riesgo
(VER AST FIRMADO POR LOS TRABAJADORES ANEXOS 3)
- ELABORACIÓN E IMPLEMENTACIÓN DE PERMISOS EN TRABAJOS SEGÚN ACTIVIDADES A REALIZARSE (VER ANEXOS 4)
- SE REALIZA EL SEGUIMIENTO DE LA MATRIZ PRESENTADA Y APROBADA CORRESPONDIENTE A LISTA DE VERIFICACIÓN DE SEGURIDAD Y SALUD EN EL TRABAJO DEL PRESENTE PERIODO. (VER ANEXO 5)
- INSTALACIÓN Y REPOSICIÓN DE CINTAS DE PELIGRO, SEÑALETICAS EN LAS ÁREAS VULNERABLES DE LA CONSTRUCCIÓN. (VER ANEXO 6)

EVALUACION DE INDICE REACTIVO JULIO CON 11 TRABAJADORES Y 3 TÉCNICOS

| INDICE | FÓRMULA | MES DE JULIO |
|----------------------|--|--------------|
| Índice de frecuencia | # LESIONES X 200 000 IF = ----- # DE HORAS HOMBRES TRABAJADAS | 0 |
| Índice de gravedad | # DIAS PERDIDOS X 200 000 IG = ----- # DE HORAS HOMBRES TRABAJADAS | 0 |
| Tasa de riesgo | # DIAS PERDIDOS X 200 000 IG = ----- # LECIONES | 0 |

CONCLUSIONES

En el mes de junio ^{→ Julio} se ha realizado un conjunto de actividades que van dando cumplimiento a lo expuesto en la normativa vigente en materia de Seguridad Industrial y Salud Ocupacional.

SOBRE EL INDICE DE REACTIVOS

Al no haber ocurrido en el mes de julio [✓] accidentes de trabajo, tenemos los valores en cero, y estos valores nos dan una proyección con respecto a la constante $K_i = 200\ 000$ que corresponde a las horas proyectadas a futuro.

Atentamente



Ing. Wellington Guato
TÉCNICO EN SEGURIDAD INDUSTRIAL
CONSORCIO ARKO

→ Firma Digital.

EVALUACION DE INDICE REACTIVO JULIO CON 11 TRABAJADORES Y 3 TÉCNICOS

| INDICE | FÓRMULA | MES DE JULIO |
|----------------------|---|--------------|
| Índice de frecuencia | $\text{IF} = \frac{\# \text{ LESIONES X } 200\ 000}{\# \text{ DE HORAS HOMBRES TRABAJADAS}}$ | 0 |
| Índice de gravedad | $\text{IG} = \frac{\# \text{ DIAS PERDIDOS X } 200\ 000}{\# \text{ DE HORAS HOMBRES TRABAJADAS}}$ | 0 |
| Tasa de riesgo | $\text{IG} = \frac{\# \text{ DIAS PERDIDOS X } 200\ 000}{\# \text{ LECIONES}}$ | 0 |

CONCLUSIONES

En el mes de julio se ha realizado un conjunto de actividades que van dando cumplimiento a lo expuesto en la normativa vigente en materia de Seguridad Industrial y Salud Ocupacional.

SOBRE EL INDICE DE REACTIVOS

Al no haber ocurrido en el mes de julio accidentes de trabajo, tenemos los valores en cero, y estos valores nos dan una proyección con respecto a la constante K = 200 000 que corresponde a las horas proyectadas a futuro.

Atentamente



Ing. Wellington Guato
TÉCNICO EN SEGURIDAD INDUSTRIAL
CONSOSRCIO ARKO

ANEXOS

ANEXO 1

**REPOSICIONES DE EQUIPO DE PROTECCIÓN PERSONAL A
LOS TRABAJADORES**

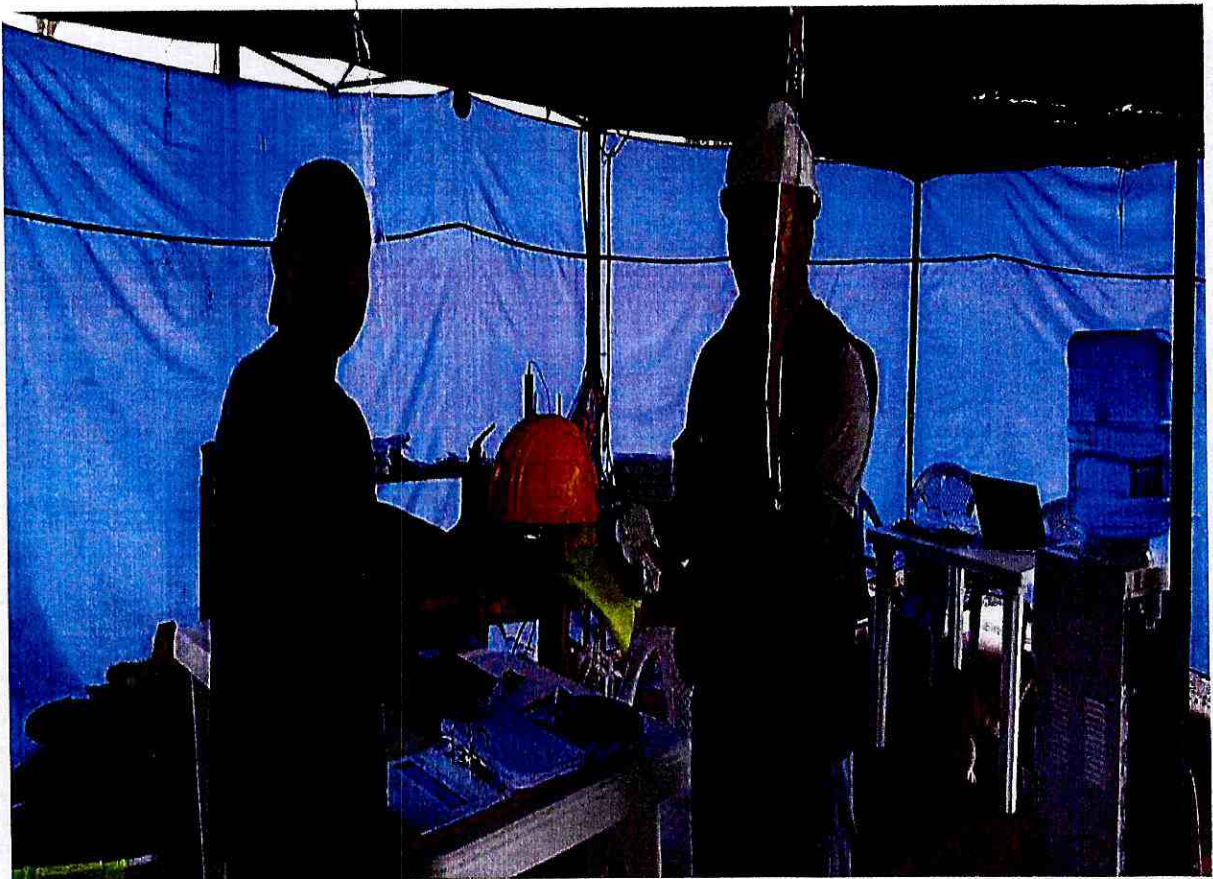
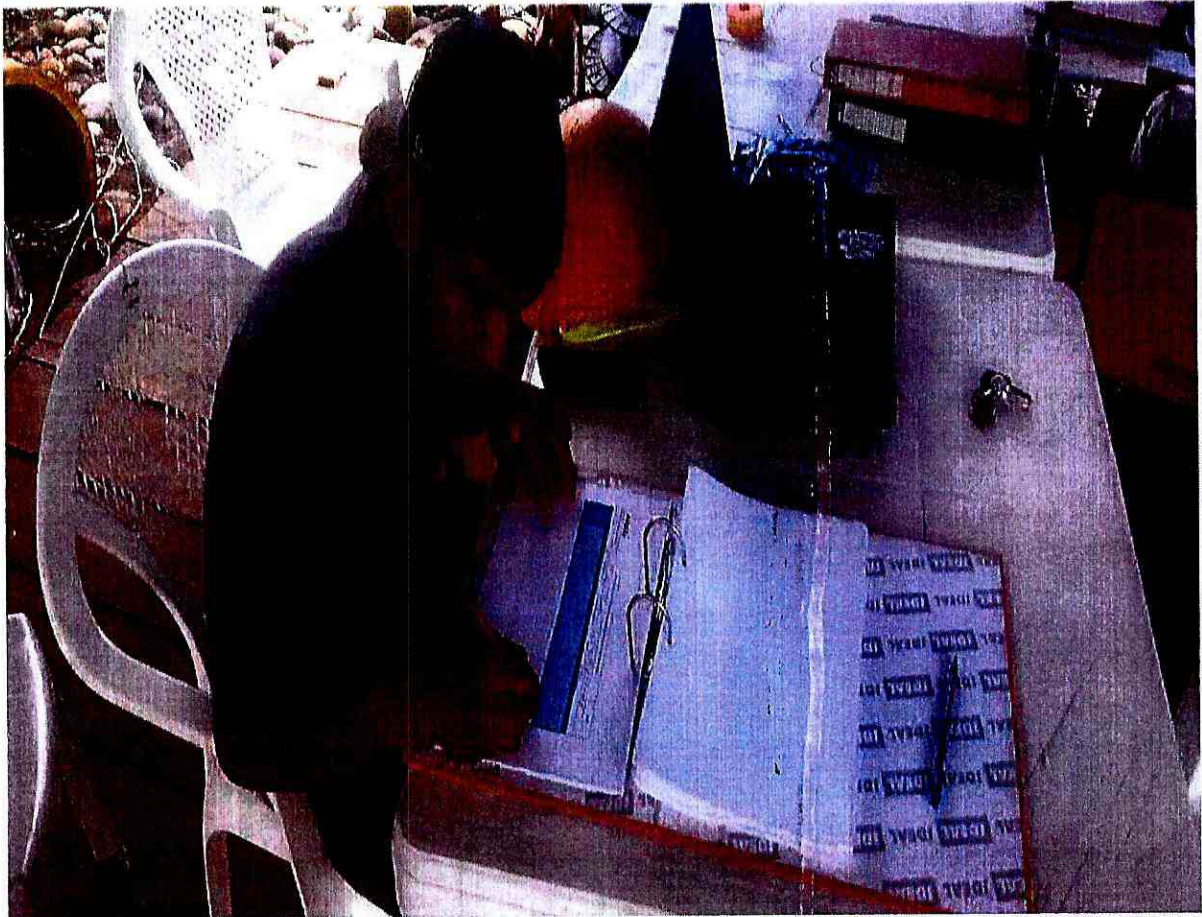

| | | | | | |
|-------------------------------------|--|--|--|-------------|--|
| ARKO CONSORCIO | | REGISTRO DE ENTREGA DE EQUIPO DE PROTECCION PERSONAL | | EPP | |
| NOMBRES Y APELLIDOS DEL TRABAJADOR: | | C.I. | | -1600665051 | |
| FRENTE DE TRABAJO: | | CARGO: | | CAPATAZ | |
| COORDINADOR SSA: | | ING. WELLINGTON GUATO | | | |
| TEMA DE ENTREGA: | | FIRMA | | | |
| 03/07/2022 | | Firma de la persona que recibe el equipo | | | |
| 19/07/2022 | | CAPUCHA / CHAMARRA DE POLVO MANGA DE CUERO GUANTES DIELECTRICOS GUANTES API GUANTES DE NYLON O OPERADOR MANOIL DE CUERO GAFAS DE SOLDADURA OXIGENILINDO MASCARILLA CON FILTROS DE VAPORES ORGANICOS MASCARA DE SOLDADURA PRE FILTRO FILTRO MASCARA FACIA GAFAS ESPECIALES PARA LENTES GUANTES CON REFORZAMIENTO DE NITRIL CINTURONES PORTA HERRAMIENTAS ORUCERAS INDUSTRIALES GUANTES API TRAJES DESECHABLES RODILLERAS INDUSTRIALES IMPERMEABLE GUANTES DE NITRIL GUANTES DE PURO CHALECO REFLECTIVO BARBIQUEJO TAPONES AUDITIVOS GAFAS CLARAS GAFAS OSCURAS CASCO BOTAS DE CAUCHO BOTAS PUNTAS DE ACERO PANTALON CAMISA | | | |

22/02/2021
19/07/2022

[Handwritten signatures]

| | | | | | | | | | | | | | | | | | | | | | | | | | | | | | | | | | | | | | | | | | | | | | | | | | | | | | | | | | | | | | | | | | | | | | | | | | | | | | | | | | | | | | | | | | | | | | | | | | | | | | | | | | | | | | | | | | | | | | | | | | | | | | | | | | | | | | | | | | | | | | | | | | | | | | | | | | | | | | | | | | | | | |
|--|--|--|--------------------------|-----|--------|--|--|--|--|----------|--|--|--|--|----------------------|--|--|--|--|-----------------|--|--|--|--|-------|--|--|--|--|---------------|--|--|--|--|--------------|--|--|--|--|-------------------|--|--|--|--|------------|--|--|--|--|--------------------|--|--|--|--|-----------------|--|--|--|--|------------------|--|--|--|--|-------------|--|--|--|--|-------------------------|--|--|--|--|-------------------|--|--|--|--|-------------|--|--|--|--|----------------------|--|--|--|--|-------------------------------|--|--|--|--|------------------------------------|--|--|--|--|------------------------------|--|--|--|--|---------------|--|--|--|--|--------|--|--|--|--|------------|--|--|--|--|----------------------|--|--|--|--|---|--|--|--|--|---------------------------------|--|--|--|--|-----------------|--|--|--|--|-----------------------------|--|--|--|--|-------------|--|--|--|--|----------------------|--|--|--|--|-----------------|--|--|--|--|--------------------------------|--|--|--|--|
| ARKO CONSORCIO | | REGISTRO DE ENTREGA DE EQUIPO DE PROTECCION PERSONAL | | EPP | | | | | | | | | | | | | | | | | | | | | | | | | | | | | | | | | | | | | | | | | | | | | | | | | | | | | | | | | | | | | | | | | | | | | | | | | | | | | | | | | | | | | | | | | | | | | | | | | | | | | | | | | | | | | | | | | | | | | | | | | | | | | | | | | | | | | | | | | | | | | | | | | | | | | | | | | | | | | | | | |
| NOMBRES Y APELLIDOS DEL TRABAJADOR: <i>David Sando</i> | | C.I. | | | | | | | | | | | | | | | | | | | | | | | | | | | | | | | | | | | | | | | | | | | | | | | | | | | | | | | | | | | | | | | | | | | | | | | | | | | | | | | | | | | | | | | | | | | | | | | | | | | | | | | | | | | | | | | | | | | | | | | | | | | | | | | | | | | | | | | | | | | | | | | | | | | | | | | | | | | | | | | | | | |
| FRENTE DE TRABAJO: <i>David</i> | | COORDINADOR SSA: ING. WELLINGTON GUATO | CARGO: <i>Maestro</i> | | | | | | | | | | | | | | | | | | | | | | | | | | | | | | | | | | | | | | | | | | | | | | | | | | | | | | | | | | | | | | | | | | | | | | | | | | | | | | | | | | | | | | | | | | | | | | | | | | | | | | | | | | | | | | | | | | | | | | | | | | | | | | | | | | | | | | | | | | | | | | | | | | | | | | | | | | | | | | | | | |
| FECHA DE ENTREGA: <i>22/07/2022</i> | | <table border="1"> <tr> <td>CAMISA</td> <td></td> <td></td> <td></td> <td></td> </tr> <tr> <td>PANTALON</td> <td></td> <td></td> <td></td> <td></td> </tr> <tr> <td>BOTAS PUNTA DE ACERO</td> <td></td> <td></td> <td></td> <td></td> </tr> <tr> <td>BOTAS DE CAUCHO</td> <td></td> <td></td> <td></td> <td></td> </tr> <tr> <td>BOASO</td> <td></td> <td></td> <td></td> <td></td> </tr> <tr> <td>GAFAS OSCURAS</td> <td></td> <td></td> <td></td> <td></td> </tr> <tr> <td>GAFAS CLARAS</td> <td></td> <td></td> <td></td> <td></td> </tr> <tr> <td>TAPORES AUDITIVOS</td> <td></td> <td></td> <td></td> <td></td> </tr> <tr> <td>BARBIQUELO</td> <td></td> <td></td> <td></td> <td></td> </tr> <tr> <td>CHALECO REFLECTIVO</td> <td></td> <td></td> <td></td> <td></td> </tr> <tr> <td>GUANTES DE PUPO</td> <td></td> <td></td> <td></td> <td></td> </tr> <tr> <td>GUANTES DE NYLON</td> <td></td> <td></td> <td></td> <td></td> </tr> <tr> <td>IMPERMEABLE</td> <td></td> <td></td> <td></td> <td></td> </tr> <tr> <td>BOOILLERAS INDUSTRIALES</td> <td></td> <td></td> <td></td> <td></td> </tr> <tr> <td>TRAJES DESCHABLES</td> <td></td> <td></td> <td></td> <td></td> </tr> <tr> <td>GUANTES API</td> <td></td> <td></td> <td></td> <td></td> </tr> <tr> <td>ORDEMAS INDUSTRIALES</td> <td></td> <td></td> <td></td> <td></td> </tr> <tr> <td>CINTURONES FORTA HERRAMIENTAS</td> <td></td> <td></td> <td></td> <td></td> </tr> <tr> <td>GUANTES CON RECUBRIMIENTO DE NYLON</td> <td></td> <td></td> <td></td> <td></td> </tr> <tr> <td>GAFAS ESPECIALES PARA LENTES</td> <td></td> <td></td> <td></td> <td></td> </tr> <tr> <td>MASCARA FACIA</td> <td></td> <td></td> <td></td> <td></td> </tr> <tr> <td>FILTRO</td> <td></td> <td></td> <td></td> <td></td> </tr> <tr> <td>PRE FILTRO</td> <td></td> <td></td> <td></td> <td></td> </tr> <tr> <td>MASCARA DE SOLDADURA</td> <td></td> <td></td> <td></td> <td></td> </tr> <tr> <td>MASCARILLA CON FILTROS DE VAPORES ORGANICOS</td> <td></td> <td></td> <td></td> <td></td> </tr> <tr> <td>GAFAS DE SOLDADURA OXIAOETILENO</td> <td></td> <td></td> <td></td> <td></td> </tr> <tr> <td>MANDIL DE CUERO</td> <td></td> <td></td> <td></td> <td></td> </tr> <tr> <td>GUANTES DE NYLON O OPERADOR</td> <td></td> <td></td> <td></td> <td></td> </tr> <tr> <td>GUANTES API</td> <td></td> <td></td> <td></td> <td></td> </tr> <tr> <td>GUANTES DIELECTRICOS</td> <td></td> <td></td> <td></td> <td></td> </tr> <tr> <td>MANGAS DE CUERO</td> <td></td> <td></td> <td></td> <td></td> </tr> <tr> <td>CAPUCHA I CHAMARRA DE SOLDADOR</td> <td></td> <td></td> <td></td> <td></td> </tr> </table> | | | CAMISA | | | | | PANTALON | | | | | BOTAS PUNTA DE ACERO | | | | | BOTAS DE CAUCHO | | | | | BOASO | | | | | GAFAS OSCURAS | | | | | GAFAS CLARAS | | | | | TAPORES AUDITIVOS | | | | | BARBIQUELO | | | | | CHALECO REFLECTIVO | | | | | GUANTES DE PUPO | | | | | GUANTES DE NYLON | | | | | IMPERMEABLE | | | | | BOOILLERAS INDUSTRIALES | | | | | TRAJES DESCHABLES | | | | | GUANTES API | | | | | ORDEMAS INDUSTRIALES | | | | | CINTURONES FORTA HERRAMIENTAS | | | | | GUANTES CON RECUBRIMIENTO DE NYLON | | | | | GAFAS ESPECIALES PARA LENTES | | | | | MASCARA FACIA | | | | | FILTRO | | | | | PRE FILTRO | | | | | MASCARA DE SOLDADURA | | | | | MASCARILLA CON FILTROS DE VAPORES ORGANICOS | | | | | GAFAS DE SOLDADURA OXIAOETILENO | | | | | MANDIL DE CUERO | | | | | GUANTES DE NYLON O OPERADOR | | | | | GUANTES API | | | | | GUANTES DIELECTRICOS | | | | | MANGAS DE CUERO | | | | | CAPUCHA I CHAMARRA DE SOLDADOR | | | | |
| CAMISA | | | | | | | | | | | | | | | | | | | | | | | | | | | | | | | | | | | | | | | | | | | | | | | | | | | | | | | | | | | | | | | | | | | | | | | | | | | | | | | | | | | | | | | | | | | | | | | | | | | | | | | | | | | | | | | | | | | | | | | | | | | | | | | | | | | | | | | | | | | | | | | | | | | | | | | | | | | | | | | | | | | | |
| PANTALON | | | | | | | | | | | | | | | | | | | | | | | | | | | | | | | | | | | | | | | | | | | | | | | | | | | | | | | | | | | | | | | | | | | | | | | | | | | | | | | | | | | | | | | | | | | | | | | | | | | | | | | | | | | | | | | | | | | | | | | | | | | | | | | | | | | | | | | | | | | | | | | | | | | | | | | | | | | | | | | | | | | | |
| BOTAS PUNTA DE ACERO | | | | | | | | | | | | | | | | | | | | | | | | | | | | | | | | | | | | | | | | | | | | | | | | | | | | | | | | | | | | | | | | | | | | | | | | | | | | | | | | | | | | | | | | | | | | | | | | | | | | | | | | | | | | | | | | | | | | | | | | | | | | | | | | | | | | | | | | | | | | | | | | | | | | | | | | | | | | | | | | | | | | |
| BOTAS DE CAUCHO | | | | | | | | | | | | | | | | | | | | | | | | | | | | | | | | | | | | | | | | | | | | | | | | | | | | | | | | | | | | | | | | | | | | | | | | | | | | | | | | | | | | | | | | | | | | | | | | | | | | | | | | | | | | | | | | | | | | | | | | | | | | | | | | | | | | | | | | | | | | | | | | | | | | | | | | | | | | | | | | | | | | |
| BOASO | | | | | | | | | | | | | | | | | | | | | | | | | | | | | | | | | | | | | | | | | | | | | | | | | | | | | | | | | | | | | | | | | | | | | | | | | | | | | | | | | | | | | | | | | | | | | | | | | | | | | | | | | | | | | | | | | | | | | | | | | | | | | | | | | | | | | | | | | | | | | | | | | | | | | | | | | | | | | | | | | | | | |
| GAFAS OSCURAS | | | | | | | | | | | | | | | | | | | | | | | | | | | | | | | | | | | | | | | | | | | | | | | | | | | | | | | | | | | | | | | | | | | | | | | | | | | | | | | | | | | | | | | | | | | | | | | | | | | | | | | | | | | | | | | | | | | | | | | | | | | | | | | | | | | | | | | | | | | | | | | | | | | | | | | | | | | | | | | | | | | | |
| GAFAS CLARAS | | | | | | | | | | | | | | | | | | | | | | | | | | | | | | | | | | | | | | | | | | | | | | | | | | | | | | | | | | | | | | | | | | | | | | | | | | | | | | | | | | | | | | | | | | | | | | | | | | | | | | | | | | | | | | | | | | | | | | | | | | | | | | | | | | | | | | | | | | | | | | | | | | | | | | | | | | | | | | | | | | | | |
| TAPORES AUDITIVOS | | | | | | | | | | | | | | | | | | | | | | | | | | | | | | | | | | | | | | | | | | | | | | | | | | | | | | | | | | | | | | | | | | | | | | | | | | | | | | | | | | | | | | | | | | | | | | | | | | | | | | | | | | | | | | | | | | | | | | | | | | | | | | | | | | | | | | | | | | | | | | | | | | | | | | | | | | | | | | | | | | | | |
| BARBIQUELO | | | | | | | | | | | | | | | | | | | | | | | | | | | | | | | | | | | | | | | | | | | | | | | | | | | | | | | | | | | | | | | | | | | | | | | | | | | | | | | | | | | | | | | | | | | | | | | | | | | | | | | | | | | | | | | | | | | | | | | | | | | | | | | | | | | | | | | | | | | | | | | | | | | | | | | | | | | | | | | | | | | | |
| CHALECO REFLECTIVO | | | | | | | | | | | | | | | | | | | | | | | | | | | | | | | | | | | | | | | | | | | | | | | | | | | | | | | | | | | | | | | | | | | | | | | | | | | | | | | | | | | | | | | | | | | | | | | | | | | | | | | | | | | | | | | | | | | | | | | | | | | | | | | | | | | | | | | | | | | | | | | | | | | | | | | | | | | | | | | | | | | | |
| GUANTES DE PUPO | | | | | | | | | | | | | | | | | | | | | | | | | | | | | | | | | | | | | | | | | | | | | | | | | | | | | | | | | | | | | | | | | | | | | | | | | | | | | | | | | | | | | | | | | | | | | | | | | | | | | | | | | | | | | | | | | | | | | | | | | | | | | | | | | | | | | | | | | | | | | | | | | | | | | | | | | | | | | | | | | | | | |
| GUANTES DE NYLON | | | | | | | | | | | | | | | | | | | | | | | | | | | | | | | | | | | | | | | | | | | | | | | | | | | | | | | | | | | | | | | | | | | | | | | | | | | | | | | | | | | | | | | | | | | | | | | | | | | | | | | | | | | | | | | | | | | | | | | | | | | | | | | | | | | | | | | | | | | | | | | | | | | | | | | | | | | | | | | | | | | | |
| IMPERMEABLE | | | | | | | | | | | | | | | | | | | | | | | | | | | | | | | | | | | | | | | | | | | | | | | | | | | | | | | | | | | | | | | | | | | | | | | | | | | | | | | | | | | | | | | | | | | | | | | | | | | | | | | | | | | | | | | | | | | | | | | | | | | | | | | | | | | | | | | | | | | | | | | | | | | | | | | | | | | | | | | | | | | | |
| BOOILLERAS INDUSTRIALES | | | | | | | | | | | | | | | | | | | | | | | | | | | | | | | | | | | | | | | | | | | | | | | | | | | | | | | | | | | | | | | | | | | | | | | | | | | | | | | | | | | | | | | | | | | | | | | | | | | | | | | | | | | | | | | | | | | | | | | | | | | | | | | | | | | | | | | | | | | | | | | | | | | | | | | | | | | | | | | | | | | | |
| TRAJES DESCHABLES | | | | | | | | | | | | | | | | | | | | | | | | | | | | | | | | | | | | | | | | | | | | | | | | | | | | | | | | | | | | | | | | | | | | | | | | | | | | | | | | | | | | | | | | | | | | | | | | | | | | | | | | | | | | | | | | | | | | | | | | | | | | | | | | | | | | | | | | | | | | | | | | | | | | | | | | | | | | | | | | | | | | |
| GUANTES API | | | | | | | | | | | | | | | | | | | | | | | | | | | | | | | | | | | | | | | | | | | | | | | | | | | | | | | | | | | | | | | | | | | | | | | | | | | | | | | | | | | | | | | | | | | | | | | | | | | | | | | | | | | | | | | | | | | | | | | | | | | | | | | | | | | | | | | | | | | | | | | | | | | | | | | | | | | | | | | | | | | | |
| ORDEMAS INDUSTRIALES | | | | | | | | | | | | | | | | | | | | | | | | | | | | | | | | | | | | | | | | | | | | | | | | | | | | | | | | | | | | | | | | | | | | | | | | | | | | | | | | | | | | | | | | | | | | | | | | | | | | | | | | | | | | | | | | | | | | | | | | | | | | | | | | | | | | | | | | | | | | | | | | | | | | | | | | | | | | | | | | | | | | |
| CINTURONES FORTA HERRAMIENTAS | | | | | | | | | | | | | | | | | | | | | | | | | | | | | | | | | | | | | | | | | | | | | | | | | | | | | | | | | | | | | | | | | | | | | | | | | | | | | | | | | | | | | | | | | | | | | | | | | | | | | | | | | | | | | | | | | | | | | | | | | | | | | | | | | | | | | | | | | | | | | | | | | | | | | | | | | | | | | | | | | | | | |
| GUANTES CON RECUBRIMIENTO DE NYLON | | | | | | | | | | | | | | | | | | | | | | | | | | | | | | | | | | | | | | | | | | | | | | | | | | | | | | | | | | | | | | | | | | | | | | | | | | | | | | | | | | | | | | | | | | | | | | | | | | | | | | | | | | | | | | | | | | | | | | | | | | | | | | | | | | | | | | | | | | | | | | | | | | | | | | | | | | | | | | | | | | | | |
| GAFAS ESPECIALES PARA LENTES | | | | | | | | | | | | | | | | | | | | | | | | | | | | | | | | | | | | | | | | | | | | | | | | | | | | | | | | | | | | | | | | | | | | | | | | | | | | | | | | | | | | | | | | | | | | | | | | | | | | | | | | | | | | | | | | | | | | | | | | | | | | | | | | | | | | | | | | | | | | | | | | | | | | | | | | | | | | | | | | | | | | |
| MASCARA FACIA | | | | | | | | | | | | | | | | | | | | | | | | | | | | | | | | | | | | | | | | | | | | | | | | | | | | | | | | | | | | | | | | | | | | | | | | | | | | | | | | | | | | | | | | | | | | | | | | | | | | | | | | | | | | | | | | | | | | | | | | | | | | | | | | | | | | | | | | | | | | | | | | | | | | | | | | | | | | | | | | | | | | |
| FILTRO | | | | | | | | | | | | | | | | | | | | | | | | | | | | | | | | | | | | | | | | | | | | | | | | | | | | | | | | | | | | | | | | | | | | | | | | | | | | | | | | | | | | | | | | | | | | | | | | | | | | | | | | | | | | | | | | | | | | | | | | | | | | | | | | | | | | | | | | | | | | | | | | | | | | | | | | | | | | | | | | | | | | |
| PRE FILTRO | | | | | | | | | | | | | | | | | | | | | | | | | | | | | | | | | | | | | | | | | | | | | | | | | | | | | | | | | | | | | | | | | | | | | | | | | | | | | | | | | | | | | | | | | | | | | | | | | | | | | | | | | | | | | | | | | | | | | | | | | | | | | | | | | | | | | | | | | | | | | | | | | | | | | | | | | | | | | | | | | | | | |
| MASCARA DE SOLDADURA | | | | | | | | | | | | | | | | | | | | | | | | | | | | | | | | | | | | | | | | | | | | | | | | | | | | | | | | | | | | | | | | | | | | | | | | | | | | | | | | | | | | | | | | | | | | | | | | | | | | | | | | | | | | | | | | | | | | | | | | | | | | | | | | | | | | | | | | | | | | | | | | | | | | | | | | | | | | | | | | | | | | |
| MASCARILLA CON FILTROS DE VAPORES ORGANICOS | | | | | | | | | | | | | | | | | | | | | | | | | | | | | | | | | | | | | | | | | | | | | | | | | | | | | | | | | | | | | | | | | | | | | | | | | | | | | | | | | | | | | | | | | | | | | | | | | | | | | | | | | | | | | | | | | | | | | | | | | | | | | | | | | | | | | | | | | | | | | | | | | | | | | | | | | | | | | | | | | | | | |
| GAFAS DE SOLDADURA OXIAOETILENO | | | | | | | | | | | | | | | | | | | | | | | | | | | | | | | | | | | | | | | | | | | | | | | | | | | | | | | | | | | | | | | | | | | | | | | | | | | | | | | | | | | | | | | | | | | | | | | | | | | | | | | | | | | | | | | | | | | | | | | | | | | | | | | | | | | | | | | | | | | | | | | | | | | | | | | | | | | | | | | | | | | | |
| MANDIL DE CUERO | | | | | | | | | | | | | | | | | | | | | | | | | | | | | | | | | | | | | | | | | | | | | | | | | | | | | | | | | | | | | | | | | | | | | | | | | | | | | | | | | | | | | | | | | | | | | | | | | | | | | | | | | | | | | | | | | | | | | | | | | | | | | | | | | | | | | | | | | | | | | | | | | | | | | | | | | | | | | | | | | | | | |
| GUANTES DE NYLON O OPERADOR | | | | | | | | | | | | | | | | | | | | | | | | | | | | | | | | | | | | | | | | | | | | | | | | | | | | | | | | | | | | | | | | | | | | | | | | | | | | | | | | | | | | | | | | | | | | | | | | | | | | | | | | | | | | | | | | | | | | | | | | | | | | | | | | | | | | | | | | | | | | | | | | | | | | | | | | | | | | | | | | | | | | |
| GUANTES API | | | | | | | | | | | | | | | | | | | | | | | | | | | | | | | | | | | | | | | | | | | | | | | | | | | | | | | | | | | | | | | | | | | | | | | | | | | | | | | | | | | | | | | | | | | | | | | | | | | | | | | | | | | | | | | | | | | | | | | | | | | | | | | | | | | | | | | | | | | | | | | | | | | | | | | | | | | | | | | | | | | | |
| GUANTES DIELECTRICOS | | | | | | | | | | | | | | | | | | | | | | | | | | | | | | | | | | | | | | | | | | | | | | | | | | | | | | | | | | | | | | | | | | | | | | | | | | | | | | | | | | | | | | | | | | | | | | | | | | | | | | | | | | | | | | | | | | | | | | | | | | | | | | | | | | | | | | | | | | | | | | | | | | | | | | | | | | | | | | | | | | | | |
| MANGAS DE CUERO | | | | | | | | | | | | | | | | | | | | | | | | | | | | | | | | | | | | | | | | | | | | | | | | | | | | | | | | | | | | | | | | | | | | | | | | | | | | | | | | | | | | | | | | | | | | | | | | | | | | | | | | | | | | | | | | | | | | | | | | | | | | | | | | | | | | | | | | | | | | | | | | | | | | | | | | | | | | | | | | | | | | |
| CAPUCHA I CHAMARRA DE SOLDADOR | | | | | | | | | | | | | | | | | | | | | | | | | | | | | | | | | | | | | | | | | | | | | | | | | | | | | | | | | | | | | | | | | | | | | | | | | | | | | | | | | | | | | | | | | | | | | | | | | | | | | | | | | | | | | | | | | | | | | | | | | | | | | | | | | | | | | | | | | | | | | | | | | | | | | | | | | | | | | | | | | | | | |
| Firma de la persona que recibe el equipo <i>[Signature]</i> | | | | | | | | | | | | | | | | | | | | | | | | | | | | | | | | | | | | | | | | | | | | | | | | | | | | | | | | | | | | | | | | | | | | | | | | | | | | | | | | | | | | | | | | | | | | | | | | | | | | | | | | | | | | | | | | | | | | | | | | | | | | | | | | | | | | | | | | | | | | | | | | | | | | | | | | | | | | | | | | | | | | |

| | | | | | |
|---|--|---|---------------------------|------------|--|
| ARKO CONSORCIO | | REGISTRO DE ENTREGA DE EQUIPO DE PROTECCION PERSONAL | | EPP | |
| NOMBRES Y APELLIDOS DEL TRABAJADOR: <i>Fabian Izurieta</i> | | C.I. <i>1600274904</i> | CARGO: <i>Soldador</i> | | |
| FREENTE DE TRABAJO: | | COORDINADOR SSA: <i>ING. WELLINGTON GIATO</i> | | | |
| FECHA DE ENTREGA: <i>13/07/2017</i> | | Firma de la persona que recibe el equipo: <i>[Signature]</i> | | | |
| CAMISA | | | | | |
| PANTALON | | | | | |
| BOTAS PUNTA DE ACERO | | | | | |
| BOTAS DE CAUCHO | | | | | |
| CASCO | | | | | |
| GAFAS OSCURAS | | | | | |
| GAFAS CLARAS | | | | | |
| TAPONES AUDITIVOS | | | | | |
| BARBIQUELO | | | | | |
| GHALBOD REFLECTIVO | | | | | |
| GUANTES DE PUÑO | | | | | |
| GUANTES DE NITRIL | | | | | |
| IMPERMEABLE | | | | | |
| RODILLERAS INDUSTRIALES | | | | | |
| TRAJES DESHUMIDIFICANTES | | | | | |
| GUANTES API | | | | | |
| ORILLERAS INDUSTRIALES | | | | | |
| CINTURONES PORTA HERRAMIENTAS | | | | | |
| GUANTES CON REFORZAMIENTO DE NITRIL | | | | | |
| GAFAS ESPECIALES PARA LENTES | | | | | |
| MASCARA FACIA | | | | | |
| FILTRO | | | | | |
| PRE FILTRO | | | | | |
| MASCARA DE SOLDADURA | | | | | |
| MASCARILLA CON FILTROS DE VAPORES ORGANICOS | | | | | |
| GAFAS DE SOLDADURA OXIACETILENO | | | | | |
| MANGUI DE CUERO | | | | | |
| GUANTES DE NYLON O OPERADOR | | | | | |
| GUANTES API | | | | | |
| GUANTES DIELECTRICOS | | | | | |
| MANGA DE CUERO | | | | | |
| CAPUCHA / CHAMARRA DE SOLDADOR | | | | | |

| | | | | |
|--|--|---|---------------------------------|------------|
| | | REGISTRO DE ENTREGA DE EQUIPO DE PROTECCION PERSONAL | | EPP |
| NOMBRES Y APELLIDOS DEL TRABAJADOR: <i>Baniero Zobel</i> | | C.I. <i>1600921447</i> | | |
| FRENTE DE TRABAJO: <i>Suds</i> | | COORDINADOR SSA: <i>ING. WELLINGTON GUATO</i> | CARGO: <i>Operero</i> | |
| SECCION DE ENTREGA: <i>17/07/2017</i> | | FIRMA: Firma de la persona que recibe el equipo | | |
| CAMISA | | | | |
| PANTALON | | | | |
| BOTAS PUNTA DE ACERO | | | | |
| BOTAS DE CAUCHO | | | | |
| CABO | | | | |
| GAFAS OSCURAS | | | | |
| GAFAS CLARAS | | | | |
| TAPONES AUDITIVOS | | | | |
| BARBIQUEJO | | | | |
| CHALECO REFLECTIVO | | | | |
| GUANTES DE PUPO | | | | |
| GUANTES DE NITRIL | | | | |
| IMPERMEABLE | | | | |
| BOCILLERAS INDUSTRIALES | | | | |
| TRAJES DESCHABLES | | | | |
| GUANTES API | | | | |
| ORILLERAS INDUSTRIALES | | | | |
| CINTURONES PORTA HERRAMIENTAS | | | | |
| GUANTES CON RECUBRIMIENTO DE NITRIL | | | | |
| GAFAS ESPECIALES PARA LENTES | | | | |
| MASCARA FACIA | | | | |
| FILTRO | | | | |
| PRE FILTRO | | | | |
| MASCARA DE SOLDADURA | | | | |
| MASCARILLA CON FILTROS DE VAPORES ORGANICOS | | | | |
| GAFAS DE SOLDADURA OXIAOETILANO | | | | |
| MANDIL DE CUERO | | | | |
| GUANTES DE NAPA O OPERADOR | | | | |
| GUANTES API | | | | |
| GUANTES DIELECTRICOS | | | | |
| MANGAS DE CUERO | | | | |
| CAPUCHA / CHAMARRA DE SOLDADOR | | | | |

| ARKO CONSORCIO | | REGISTRO DE ENTREGA DE EQUIPO DE PROTECCION PERSONAL | | EPP |
|-------------------------------------|---------|--|-----------------------|--|
| NOMBRES Y APELLIDOS DEL TRABAJADOR: | | C.I. | 1600350050 | |
| FRENTE DE TRABAJO: | | COORDINADOR SSA: | ING. WELLINGTON GUATO | |
| FECHA DE ENTREGA | | CARGO: | Obrero | |
| FECHA DE ENTREGA | SECCION | DESCRIPCION DEL EQUIPO | ENTREGADO | FIRMA DE LA PERSONA QUE RECIBE EL EQUIPO |
| 13/07/2022 | | CAMISA | | |
| 13/07/2022 | | PANTALON | | |
| 13/07/2022 | | BOTAS PUNTAS DE ABRIO | | |
| 13/07/2022 | | BOTAS DE CAUCHO | | |
| 13/07/2022 | | DASCO | | |
| 13/07/2022 | | GAFAS OSCURAS | | |
| 13/07/2022 | | GAFAS CLARAS | | |
| 13/07/2022 | | TAPONES AUDITIVOS | | |
| 13/07/2022 | | BARBIQUEJO | | |
| 13/07/2022 | | CHALECO REFLECTIVO | | |
| 13/07/2022 | | GUANTES DE PURO | | |
| 13/07/2022 | | GUANTES DE NITRIL | | |
| 13/07/2022 | | IMPERMEABLE | | |
| 13/07/2022 | | RODILLERAS INDUSTRIALES | | |
| 13/07/2022 | | TRAJES DESCHABLES | | |
| 13/07/2022 | | GUANTES API | | |
| 13/07/2022 | | OREJERAS INDUSTRIALES | | |
| 13/07/2022 | | CINTURONES PORTA HERRAMIENTAS | | |
| 13/07/2022 | | GUANTES CON RECUBRIMIENTO DE NITRIL | | |
| 13/07/2022 | | GAFAS ESPECIALIZADAS PARA LENTES | | |
| 13/07/2022 | | MASCARA FACIA | | |
| 13/07/2022 | | FILTRO | | |
| 13/07/2022 | | PRE FILTRO | | |
| 13/07/2022 | | MASCARA DE SOLDADURA | | |
| 13/07/2022 | | MASCARILLA CON FILTROS DE VAPORES ORGANICOS | | |
| 13/07/2022 | | GAFAS DE SOLDADURA OXACETILENO | | |
| 13/07/2022 | | MANDIL DE CUERO | | |
| 13/07/2022 | | GUANTES DE CAUCHO | | |
| 13/07/2022 | | GUANTES DE NYLON OPERADOR | | |
| 13/07/2022 | | GUANTES API | | |
| 13/07/2022 | | GUANTES DIELECTRICOS | | |
| 13/07/2022 | | MANGAS DE CUERO | | |
| 13/07/2022 | | CAPUCHA / CHAMARRA DE SOLDADOR | | |

Juan José
 Juan José
 Juan José

13/07/2022
 15/07/2022
 18/07/2022

| | | | | | |
|--|--|---|--|------------|-----|
| ARKO CONSORCIO | | REGISTRO DE ENTREGA DE EQUIPO DE PROTECCION PERSONAL | | | EPP |
| NOMBRES Y APELLIDOS DEL TRABAJADOR: | | C.I. | | 1600109092 | |
| FRENTE DE TRABAJO: | | CARGO: | | Operario | |
| COORDINADOR SSA: | | ING. WELLINGTON GUATO | | | |
| NOMBRE DEL TRABAJADOR: | | Rony Zambrano | | | |
| SECCION DE ENTREGA: | | Firma de la persona que recibe el equipo | | | |
| CAMISA | | / | | | |
| PANTALON | | / | | | |
| BOTAS PUNTAS DE ACERO | | / | | | |
| BOTAS DE CAUCHO | | / | | | |
| CASCO | | / | | | |
| GAFAS OSCURAS | | / | | | |
| GAFAS CLARAS | | / | | | |
| TAPONES AUDITIVOS | | / | | | |
| BARRILEJO | | / | | | |
| CHALECO REFLECTIVO | | / | | | |
| GUANTES DE PUPO | | / | | | |
| GUANTES DE NITRILLO | | / | | | |
| IMPERMEABLE | | / | | | |
| RODILLERAS INDUSTRIALES | | / | | | |
| TRAJES DESECHABLES | | / | | | |
| GUANTES API | | / | | | |
| HERRAMIENTAS INDUSTRIALES | | / | | | |
| CINTURONES FORTA HERRAMIENTAS | | / | | | |
| GUANTES CON RECUBRIMIENTO DE NITRILLO | | / | | | |
| GAFAS ESPECIALES PARA LENTES | | / | | | |
| MASCARA FACIA | | / | | | |
| FILTRO | | / | | | |
| PRE FILTRO | | / | | | |
| MASCARA DE SOLDADURA | | / | | | |
| VAPORES ORGANICOS | | / | | | |
| MASCARILLA CON FILTROS DE | | / | | | |
| GAFAS DE SOLDADURA OMAGETILENO | | / | | | |
| MANDIL DE CUERO | | / | | | |
| GUANTES DE NYLON OPERADOR | | / | | | |
| GUANTES API | | / | | | |
| GUANTES DIELECTRICOS | | / | | | |
| MANGAS DE CUERO | | / | | | |
| CAPUCHA / OMMARRA DE SOLDADOR | | / | | | |
| Firma de la persona que recibe el equipo | | [Firma] | | | |
| 13/07/2012 | | 22/08/2012 | | | |

| ARKO CONSORCIO | | REGISTRO DE ENTREGA DE EQUIPO DE PROTECCION PERSONAL | | EPP |
|-------------------------------------|--|--|--|-----|
| NOMBRES Y APELLIDOS DEL TRABAJADOR: | | C.I. | | |
| FRENTE DE TRABAJO: | | CARGO: | | |
| COORDINADOR SSA: | | ING. WELLINGTON GUATO | | |
| NOMBRE DE ENTREGA: | | FIRMA: | | |
| 22 02/140/11 | | Firma de la persona que recibe el equipo | | |
| 22 02/140/11 | | CAPUCHA / CHAMARRA DE SOLDADOR | | |
| | | MANGAS DE CUERO | | |
| | | GUANTES DIELECTRICOS | | |
| | | GUANTES API | | |
| | | GUANTES DE NYLON OPERADOR | | |
| | | MANDIL DE CUERO | | |
| | | GAFAS DE SOLDADURA OXIACETILENO | | |
| | | MASCARILLA CON FILTROS DE VAPORES ORGANICOS | | |
| | | MASCARA DE SOLDADURA | | |
| | | PRE FILTRO | | |
| | | FILTRO | | |
| | | MASCARA FACIA | | |
| | | GAFAS ESPECIALES PARA LENTES | | |
| | | GUANTES CON REFORZAMIENTO DE NITRIL | | |
| | | CINTURONES PORTA HERRAMIENTAS | | |
| | | ORILLERAS INDUSTRIALES | | |
| | | GUANTES API | | |
| | | TRAJES DESCHABLES | | |
| | | RODILLERAS INDUSTRIALES | | |
| | | IMPERMEABLE | | |
| | | GUANTES DE NITRIL | | |
| | | GUANTES DE PUPO | | |
| | | CHALECO REFLECTIVO | | / |
| | | BARBIQUEJO | | / |
| | | TAPONES AUDITIVOS | | |
| | | GAFAS CLARAS | | |
| | | GAFAS OSCURAS | | |
| | | CASCO | | |
| | | BOTAS DE CAUCHO | | |
| | | BOTAS PUNTAS DE ACERO | | |
| | | PANTALON | | |
| | | GAMBA | | |

| | | | | |
|--|--|---|------------------------|------------|
| ARKO CONSORCIO | | REGISTRO DE ENTREGA DE EQUIPO DE PROTECCION PERSONAL | | EPP |
| NOMBRES Y APELLIDOS DEL TRABAJADOR: <i>Washa Boseo</i> | | CL: <i>160038258</i> | CARGO: <i>psycodol</i> | |
| FRENTE DE TRABAJO: <i>Pedel</i> | | COORDINADOR SSA: <i>ING. WELLINGTON GUATO</i> | | |
| FECHA DE ENTREGA: <i>13/07/2022</i> | | Firma de la persona que recibe el equipo:  | | |
| FECHA DE ENTREGA: <i>20/07/2022</i> | | | | |
| GAMBA | | | | |
| PANTALON | | | | |
| BOTAS PUNTAS DE AGERO | | | | |
| BOTAS DE CAUCHO | | | | |
| CASCO | | | | |
| GAFAS OSCURAS | | | | |
| GAFAS CLARAS | | | | |
| TAPONES AUDITIVOS | | | | |
| BARBIQUEJO | | | | |
| CHALECO REFLECTIVO | | | | |
| GUANTES DE PURO | | | | |
| GUANTES DE NITRIL | | | | |
| IMPERMEABLE | | | | |
| RODILLERAS INDUSTRIALES | | | | |
| TRAJES DECHABLES | | | | |
| GUANTES API | | | | |
| ORILLERAS INDUSTRIALES | | | | |
| CINTURONES POR YA HERAMIENTAS | | | | |
| GUANTES CON REQUERIMIENTO DE NITRIL | | | | |
| GAFAS ESPECIALES PARA LENTES | | | | |
| MASCARA FACIA | | | | |
| FILTRO | | | | |
| PAE FILTRO | | | | |
| MASCARA DE SOLDADURA | | | | |
| MASCARILLA CON FILTROS DE VAPORES ORGANICOS | | | | |
| GAFAS DE SOLDADURA OXACETILENO | | | | |
| MANDIL DE CUERO | | | | |
| GUANTES DE NAPA O OPERADOR | | | | |
| GUANTES API | | | | |
| GUANTES DIELECTRICOS | | | | |
| MANGAS DE CUERO | | | | |
| CAPUCHA / CUBIERTA DE SOLDADOR | | | | |

ANEXO 2

**INDUCCIÓN O CHARLAS A LA SEGURIDAD INDUSTRIAL
DIARIA A LOS TRABAJADORES PARA CADA FRENTE DE
TRABAJO**



ANEXO 3

ANÁLISIS SEGURO DE TRABAJO (AST)



SISTEMA DE GESTIÓN DE SEGURIDAD, SALUD OCUPACIONAL Y MEDIO AMBIENTE

HOJA 2

AST

ANÁLISIS SEGURO DE TRABAJO (AST)

FECHA: 13/07/2022

HORA: 07:00

Construcción de Muro de Contorno.

PERSONAL PARTICIPANTE DEL TRABAJO

| N° | PERSONAL | CARGO | FIRMA | N° | PERSONAL | CARGO | FIRMA |
|----|----------------|----------|-------------|----|----------|-------|-------|
| 1 | Carlos Titi | Capatze | [Signature] | 13 | | | |
| 2 | David Asoncha | Maestro | [Signature] | 14 | | | |
| 3 | Egwin Robert | Operador | [Signature] | 15 | | | |
| 4 | Ranire Zebda | Obrero | [Signature] | 16 | | | |
| 5 | Jaimé Zebda | Obrero | [Signature] | 17 | | | |
| 6 | Rosio Gostisha | Obrero | [Signature] | 18 | | | |
| 7 | Rony Zambano | Obrero | [Signature] | 19 | | | |
| 8 | Jablon Tenista | Obrero | [Signature] | 20 | | | |
| 9 | Stalin Andy | Obrero | [Signature] | 21 | | | |
| 10 | Denice Andy | Cocina | [Signature] | 22 | | | |
| 11 | Stevan Stalin | Maestro | [Signature] | 23 | | | |
| 12 | | | | 24 | | | |

| | | | | | |
|---|--|---|--|---|--|
| ARCO | | SISTEMA DE GESTIÓN DE SEGURIDAD, SALUD OCUPACIONAL Y MEDIO AMBIENTE | | HOJA 1 | |
| ANÁLISIS SEGURO DE TRABAJO (AST) | | | | SUPERVISOR / CAPATAZ RESPONSABLE: JUAN CARLOS TITE | |
| PROYECTO PUENTE | | EMPRESA: ARCO | | FECHA: 14/07/2022 | |
| TRABAJO O ACTIVIDAD: Armedo de muros de gaviones. | | SECTOR DE TRABAJO: Puyupungo | | ESPECIALIDAD: Civil | |
| 1.- ¿ Se identificó el EPP adecuado para la tarea: Casco, zapatos, gafas, guantes, protectores auditivos, arnes de seguridad, protector facial? | | 4.- ¿Para trabajos en altura se evaluó: escaleras, accesos, líneas de vida, plataformas, andamios, arnes de seguridad ? | | 5.- ¿Para trabajos en espacios confinados se evaluó: escaleras, accesos, líneas de vida, andamios, arnes de seguridad ? | |
| 2.- ¿ El personal está capacitado para realizar la actividad? | | PROCEDIMIENTOS ESPECIALES Y PERMISOS REQUERIDOS | | PROCEDIMIENTOS | |
| SI | | NO | | SI | |
| Excavación con maquinaria. | | Trabajos en alturas | | NO | |
| Izaje de cargas con maquinaria. | | Trabajos en espacios confinados. | | SI | |
| DETERMINACION DE PELIGROS Y RIESGOS EN LA ACTIVIDAD A REALIZAR | | | | | |
| ETAPAS DEL TRABAJO | | RIESGOS POTENCIALES | | MEDIDAS PARA CONTROLAR LOS RIESGOS | |
| Armedo de muros de gaviones. | | golpes, fractura de | | E.P.P | |
| Margen Izq y Derecho | | Muros | | | |
| Logística de Materiales petreo y Equipos. | | | | E.P.P | |
| Transporte de Bases para muro de gaviones | | Volquetes | | Revision. | |
| NOMBRE: Juan Carlos Tite | | NOMBRE: Ing. Wellington Guate | | NOMBRE: | |
| | | | | | |
| FIRMA DEL CAPATAZ O ENCARGADO | | FIRMA DEL ING. DE CAMPO Y/O RESIDENTE | | FIRMA DE FISCALIZACION | |



SISTEMA DE GESTIÓN DE SEGURIDAD, SALUD OCUPACIONAL Y MEDIO AMBIENTE
ANÁLISIS SEGURO DE TRABAJO (AST)

HOJA 2

AST

| PERSONAL | | PERSONAL PARTICIPANTE DEL TRABAJO | | FECHA: | HORA: |
|----------|----------------|-----------------------------------|--------------------|--------|----------|
| N° | PERSONAL | CARGO | FIRMA | N° | PERSONAL |
| 1 | Coatiles Tixi | Cooper | <i>[Signature]</i> | 13 | |
| 2 | David Banda | Maestro | <i>[Signature]</i> | 14 | |
| 3 | Dader Espin | Operador | <i>[Signature]</i> | 15 | |
| 4 | Batario Zobda | Obrero | <i>[Signature]</i> | 16 | |
| 5 | Jonime Zorbda | Obrero | <i>[Signature]</i> | 17 | |
| 6 | Bosco Warusha | Obrero | <i>[Signature]</i> | 18 | |
| 7 | Rony Zombono | Obrero | <i>[Signature]</i> | 19 | |
| 8 | Ladion Isruata | Obrero | <i>[Signature]</i> | 20 | |
| 9 | Stalin Indy | Obrero | <i>[Signature]</i> | 21 | |
| 10 | Steven Sulozer | Maestro | <i>[Signature]</i> | 22 | |
| 11 | Denise Indy | cocino | <i>[Signature]</i> | 23 | |
| 12 | | | | 24 | |

Constatación de Marcos de Cavares.

14/07/2022 07:00



SISTEMA DE GESTIÓN DE SEGURIDAD, SALUD OCUPACIONAL Y MEDIO AMBIENTE
ANÁLISIS SEGURO DE TRABAJO (AST)

AST

| | | | | | |
|---|-----------|---|-------------------------------|---|-----------------------|
| PROYECTO PUENTE | | EMPRESA: ARKO | | SUPERVISOR / CAPATAZ RESPONSABLE: JUAN CARLOS TITE | |
| TRABAJO O ACTIVIDAD: <i>Elaboración de Muros de gaviones</i> | | SECTOR DE TRABAJO: Puyupungo | ESPECIALIDAD: <i>Civil</i> | FECHA: <i>15/07/2021</i> | HORA: <i>07:00</i> |
| 1.- ¿ Se identificó el EPP adecuado para la tarea: Casco, zapatos, gafas, guantes, protectores auditivos, arneses de seguridad, protector facial? | <i>SI</i> | 4.- ¿Para trabajos en altura se evaluó: escaleras, accesos, líneas de vida, plataformas, andamios, arneses de seguridad ? | | | |
| 2.- ¿ El personal está capacitado para realizar la actividad? | <i>SI</i> | 5.- ¿Para trabajos en espacios confinados se evaluó: escaleras, accesos, líneas de vida, andamios, arneses de seguridad ? | | | |
| PROCEDIMIENTOS | | PROCEDIMIENTOS REQUERIDOS | | | |
| Excavación con maquinaria. | <i>SI</i> | Trabajos en alturas | <i>SI</i> | | |
| Lizaje de cargas con maquinaria. | <i>SI</i> | Trabajos en espacios confinados. | <i>SI</i> | | |
| DETERMINACION DE PELIGROS Y RIESGOS EN LA ACTIVIDAD A REALIZAR | | | | | |
| ETAPAS DEL TRABAJO | | RIESGOS POTENCIALES | | MEDIDAS PARA CONTROLAR LOS RIESGOS | |
| <i>Elaboración de Muros de gaviones golpes de deber, caídas,</i> | | | | <i>EPP.</i> | |
| <i>Trq y Percecho</i> | | | | | |
| <i>Transporte de cargas para muros gaviones</i> | | <i>Volgante</i> | | <i>EPP - Volgante</i> | |
| <i>Replanteo y nivelación para accesos</i> | | <i>Excavadora</i> | | <i>EPP - Operador</i> | |
| <i>Desbarrido, desbarrido y limpieza de accesos</i> | | <i>Excavadora</i> | | <i>EPP - Operador</i> | |
| NOMBRE: Juan Carlos Tite | | NOMBRE: Ing. Wellington Guato | | NOMBRE: | |
| <i>Juan Carlos Tite</i> | | <i>Wellington</i> | | | |
| FIRMA DEL CAPATAZ O ENCARGADO | | FIRMA DEL ING. DE CAMPO Y/O RESIDENTE | | FIRMA DE FISCALIZACION | |



SISTEMA DE GESTIÓN DE SEGURIDAD, SALUD OCUPACIONAL Y MEDIO AMBIENTE
ANÁLISIS SEGURO DE TRABAJO (AST)

HOJA 2

AST

FECHA: 13/07/2012

HORA: 07:00

Construcción de Muros de Contención.

PERSONAL PARTICIPANTE DEL TRABAJO

| Nº | PERSONAL | CARGO | FIRMA | Nº | PERSONAL | CARGO | FIRMA |
|----|-----------------|----------|-------|----|----------|-------|-------|
| 1 | Carlos Fiter | Capitán | | 13 | | | |
| 2 | David Aranda | Maestro | | 14 | | | |
| 3 | Silvia Salazar | Maestro | | 15 | | | |
| 4 | Roniro Zaldúa | Obrero | | 16 | | | |
| 5 | Sonme Zaldúa | Obrero | | 17 | | | |
| 6 | Robert Espin | Operador | | 18 | | | |
| 7 | Bosco Warbcha | Obrero | | 19 | | | |
| 8 | Fadison Zanicha | Obrero | | 20 | | | |
| 9 | Shelin Andry | Obrero | | 21 | | | |
| 10 | Ronny Zambrano | Obrero | | 22 | | | |
| 11 | Denier Andry | Cocinero | | 23 | | | |
| 12 | | | | 24 | | | |



SISTEMA DE GESTIÓN DE SEGURIDAD, SALUD OCUPACIONAL Y MEDIO AMBIENTE

HOJA 1

AST

ANÁLISIS SEGURO DE TRABAJO (AST)

PROYECTO: PUENTE
 EMPRESA: ARKO
 SUPERVISOR / CAPATAZ RESPONSABLE: JUAN CARLOS TITE

TRABAJO O ACTIVIDAD: Desbroce, desbancos y limpieza de accesos.
 SECTOR DE TRABAJO: Puyupungo
 ESPECIALIDAD: Civil
 FECHA: 16/07/2022
 HORA: 07:00

1.- ¿ Se identificó el EPP adecuado para la tarea: Casco, zapatos, gafas, guantes, protectores auditivos, arnes de seguridad, protector facial? SI

2.- ¿ El personal está capacitado para realizar la actividad? SI

4.- ¿Para trabajos en altura se evaluó: escaleras, accesos, líneas de vida, plataformas, andamios, arnes de seguridad? SI

5.- ¿Para trabajos en espacios confinados se evaluó: escaleras, accesos, líneas de vida, andamios, arnes de seguridad? SI

| PROCEDIMIENTOS ESPECIALES Y PERMISOS REQUERIDOS | | Procedimientos | |
|---|--------------------------|-------------------------------------|--------------------------|
| SI | NO | SI | NO |
| <input checked="" type="checkbox"/> | <input type="checkbox"/> | <input type="checkbox"/> | <input type="checkbox"/> |
| <input checked="" type="checkbox"/> | <input type="checkbox"/> | <input checked="" type="checkbox"/> | <input type="checkbox"/> |

Excavación con maquinaria.
 Izaje de cargas con maquinaria.

ETAPAS DEL TRABAJO

| RIESGOS POTENCIALES | RIESGOS PARA CONTROLAR LOS RIESGOS |
|--|------------------------------------|
| Desbroce, desbancos y limpieza de accesos. Margen Izq y Derecha. | Excavadora EPP - Operador |
| Replanteo y nivelación para accesos. | Excavadora EPP - Operador |
| Elaboración de muros de gaviones Margen Izq y Derecha. | gapes - caídas EPP |

NOMBRE: Juan Carlos Tite
 NOMBRE: Ing. Wellington Guato

FIRMA DEL CAPATAZ O ENCARGADO
 FIRMA DEL ING. DE CAMPO Y/O RESIDENTE
 FIRMA DE FISCALIZACION



SISTEMA DE GESTIÓN DE SEGURIDAD, SALUD OCUPACIONAL Y MEDIO AMBIENTE

ANÁLISIS SEGURO DE TRABAJO (AST)

HOJA 2

AST

FECHA: 16/07/2016 HORA: 07:00

Construcción de muros de Contorno

PERSONAL PARTICIPANTE DEL TRABAJO

| N° | PERSONAL | CARGO | FIRMA | N° | PERSONAL | CARGO | FIRMA |
|----|----------------|----------|-------------|----|----------|-------|-------|
| 1 | Carlos Tito | Capatzen | [Signature] | 13 | | | |
| 2 | David Brandon | Maestro | [Signature] | 14 | | | |
| 3 | Steven Salazar | Maestro | [Signature] | 15 | | | |
| 4 | Robert Spin | Operador | [Signature] | 16 | | | |
| 5 | Josine Zaida | Obrero | [Signature] | 17 | | | |
| 6 | Ramiro Zaida | Obrero | [Signature] | 18 | | | |
| 7 | Romyra Zambono | Obrero | [Signature] | 19 | | | |
| 8 | Bosco Quaresha | Obrero | [Signature] | 20 | | | |
| 9 | Fabian Zaneta | Obrero | [Signature] | 21 | | | |
| 10 | Stelin Sndy | Obrero | [Signature] | 22 | | | |
| 11 | Denica Sndy | Cocina | [Signature] | 23 | | | |
| 12 | | | | 24 | | | |



SISTEMA DE GESTIÓN DE SEGURIDAD, SALUD OCUPACIONAL Y MEDIO AMBIENTE
ANÁLISIS SEGURO DE TRABAJO (AST)

HOJA 1

AST

| | | | | | |
|---|--|---|-------------------------------|---|-----------------------|
| PROYECTO PUENTE | | EMPRESA: ARCO | | SUPERVISOR / CAPATAZ RESPONSABLE: JUAN CARLOS TITE | |
| TRABAJO O ACTIVIDAD: <i>Elaboración de Muros de gaviones.</i> | | SECTOR DE TRABAJO: Puyupungo | ESPECIALIDAD: <i>Civil</i> | FECHA: <i>17/07/2011</i> | HORA: <i>07:00</i> |
| 1.- ¿ Se identificó el EPP adecuado para la tarea: Casco, zapatos, gafas, guantes, protectores auditivos, arnes de seguridad, protector facial? | | 4.- ¿Para trabajos en altura se evaluó: escaleras, accesos, líneas de vida, plataformas, andamios, arnes de seguridad ? | | | |
| 2.- ¿ El personal está capacitado para realizar la actividad? | | 5.- ¿Para trabajos en espacios confinados se evaluó: escaleras, accesos, líneas de vida, andamios, arnes de seguridad ? | | | |
| PROCEDIMIENTOS ESPECIALES Y PERMISOS REQUERIDOS | | PROCEDIMIENTOS | | | |
| SI | | NO | | SI | |
| Excavación con maquinaria. | | | | Trabajos en alturas | |
| Izaje de cargas con maquinaria. | | | | Trabajos en espacios confinados. | |
| DETERMINACION DE PELIGROS Y RIESGOS EN LA ACTIVIDAD A REALIZAR | | | | | |
| ETAPAS DEL TRABAJO | | RIESGOS POTENCIALES | | MEDIDAS PARA CONTROLAR LOS RIESGOS | |
| <i>Elaboración de Muros gaviones</i> | | <i>golpes, torcedora de dedo</i> | | <i>EPP.</i> | |
| <i>Marpo Izaj y Derecho.</i> | | | | | |
| <i>Excavación para acceso Izaj y derecho</i> | | <i>Excavadora</i> | | <i>EPP operador.</i> | |
| | | | | | |
| | | | | | |
| | | | | | |
| NOMBRE: Juan Carlos Tite | | NOMBRE: | | | |
| | | | | | |
| FIRMA DEL CAPATAZ O ENCARGADO | | FIRMA DEL ING. DE CAMPO Y/O RESIDENTE | | FIRMA DE FISCALIZACION | |



SISTEMA DE GESTIÓN DE SEGURIDAD, SALUD OCUPACIONAL Y MEDIO AMBIENTE

HOJA 2

AST

ANÁLISIS SEGURO DE TRABAJO (AST)

FECHA: 17/07/2022

HORA: 07:00

Construcción de Muros de gaviones

PERSONAL PARTICIPANTE DEL TRABAJO

| Nº | PERSONAL | CARGO | FIRMA | Nº | PERSONAL | CARGO | FIRMA |
|----|-----------------|-----------|-------|----|----------|-------|-------|
| 1 | Carlos Tite | Capataz | | 13 | | | |
| 2 | David Aranda | Maestro | | 14 | | | |
| 3 | Espin Roberth | Operador | | 15 | | | |
| 4 | Ramiro Zabala | Obrero | | 16 | | | |
| 5 | Jaime Zabala | Obrero | | 17 | | | |
| 6 | Boxo Warusha | Obrero | | 18 | | | |
| 7 | Pony Zambrano | Obrero | | 19 | | | |
| 8 | Fabian Izurieta | Obrero | | 20 | | | |
| 9 | Denise Andry | Charolera | | 21 | | | |
| 10 | Fever Salazar | Maestro | | 22 | | | |
| 11 | Stalyn Andry | Obrero | | 23 | | | |
| 12 | | | | 24 | | | |



SISTEMA DE GESTIÓN DE SEGURIDAD, SALUD OCUPACIONAL Y MEDIO AMBIENTE

HOJA 1

AST

ANÁLISIS SEGURO DE TRABAJO (AST)

| | | | | | |
|--|----|--|------------------------|---|----------------|
| PROYECTO PUENTE | | EMPRESA: ARCO | | SUPERVISOR / CAPATAZ RESPONSABLE: JUAN CARLOS TITE | |
| TRABAJO O ACTIVIDAD: Elaboración de muros gaviones. | | SECTOR DE TRABAJO: Puyupungo | ESPECIALIDAD: Civil | FECHA: 18/07/2022 | HORA: 07:00 |
| 1.- ¿ Se identificó el EPP adecuado para la tarea: Casco, zapatos, gafas, guantes, protectores auditivos, amés de seguridad, protector facial? | S | 4.- ¿Para trabajos en altura se evaluó: escaleras, accesos, líneas de vida, plataformas, andamios, ames de seguridad ? | | | |
| 2.- ¿ El personal está capacitado para realizar la actividad? | S | 5.- ¿Para trabajos en espacios confinados se evaluó: escaleras, accesos, líneas de vida, andamios, ames de seguridad ? | | | |
| PROCEDIMIENTOS ESPECIALES Y PERMISOS REQUERIDOS: | | PROCEDIMIENTOS | | | |
| Procedimientos | SI | NO | SI | NO | |
| Excavación con maquinaria. | / | | / | | |
| izaje de cargas con maquinaria. | / | | / | | |
| ETAPAS DEL TRABAJO | | MEDIDAS PARA CONTROLAR LOS RIESGOS | | | |
| Elaboración de muro de gaviones | | EPP | | | |
| Margen Izq y Derecha | | | | | |
| Excavación para accesos Maqui Izq. | | EPP - operador | | | |
| | | | | | |
| | | | | | |
| | | | | | |
| NOMBRE: Juan Carlos Tite | | NOMBRE: | | | |
| | | | | | |
| FIRMA DEL CAPATAZ O ENCARGADO | | FIRMA DEL ING. DE CAMPO Y/O RESIDENTE | | | |
| | | FIRMA DE FISCALIZACION | | | |



SISTEMA DE GESTIÓN DE SEGURIDAD, SALUD OCUPACIONAL Y MEDIO AMBIENTE

HOJA 2

AST

ANÁLISIS SEGURO DE TRABAJO (AST)

FECHA: 18/07/2022

HORA: 07:00

Construcción de Muros de Gaviones.

PERSONAL PARTICIPANTE DEL TRABAJO

| Nº | PERSONAL | CARGO | FIRMA | Nº | PERSONAL | CARGO | FIRMA |
|----|-----------------|----------|-------|----|----------|-------|-------|
| 1 | Carlos Tite | Capataz | | 13 | | | |
| 2 | David Aranda | Maestro | | 14 | | | |
| 3 | Espin Huabach | Operador | | 15 | | | |
| 4 | Ramiro Zabela | Obrero | | 16 | | | |
| 5 | Jaime Zabela | Obrero | | 17 | | | |
| 6 | Bosco Uarusha | Obrero | | 18 | | | |
| 7 | Rony Zambrano | Obrero | | 19 | | | |
| 8 | Jabian Izoriska | Obrero | | 20 | | | |
| 9 | Davice Andry | Carina | | 21 | | | |
| 10 | Sevan Salazar | Maestro | | 22 | | | |
| 11 | Galyn Andry | Obrero | | 23 | | | |
| 12 | | | | 24 | | | |



SISTEMA DE GESTIÓN DE SEGURIDAD, SALUD OCUPACIONAL Y MEDIO AMBIENTE

AST

ANÁLISIS SEGURO DE TRABAJO (AST)

PROYECTO: PUENTE
 EMPRESA: ARKO
 SUPERVISOR / CAPATAZ RESPONSABLE: JUAN CARLOS TITE

TRABAJO O ACTIVIDAD: Elaboración de muros gaviones
 SECTOR DE TRABAJO: Puyupungo
 ESPECIALIDAD: Civil
 FECHA: 19/07/2011
 HORA: 07:00

1.- ¿ Se identificó el EPP adecuado para la tarea: Casco, zapatos, gafas, guantes, protectores auditivos, arnés de seguridad, protector facial? **S**

2.- ¿ El personal está capacitado para realizar la actividad? **S**

4.- ¿Para trabajos en altura se evaluó: escaleras, accesos, líneas de vida, plataformas, andamios, arnes de seguridad? **S**

5.- ¿Para trabajos en espacios confinados se evaluó: escaleras, accesos, líneas de vida, andamios, arnes de seguridad? **S**

PROCEDIMIENTOS ESPECIALES Y PERMISOS REQUERIDOS:

| | | |
|----------------------------------|----|----|
| Procedimientos | SI | NO |
| Excavación con maquinaria. | / | |
| Trabajos en alturas | / | |
| Trabajos en espacios confinados. | / | |

DETERMINACION DE PELIGROS Y RIESGOS EN LA ACTIVIDAD A REALIZAR

| ETAPAS DEL TRABAJO | RIESGOS POTENCIALES | MEDIDAS PARA CONTROLAR LOS RIESGOS |
|--|---------------------------|------------------------------------|
| Elaboración de muros gaviones | Torcedora de dedos, menos | E.P.P. |
| Morpen Izq y Derecho | | |
| Excavación para accesos Izq y Derecho. | Excavadora | E.P.P. operador. |
| | | |
| | | |
| | | |

NOMBRE: Juan Carlos Tite
 NOMBRE: Ing. Wellington Guato

FIRMA DEL CAPATAZ O ENCARGADO
 FIRMA DEL ING. DE CAMPO Y/O RESIDENTE
 FIRMA DE FISCALIZACION

SISTEMA DE GESTIÓN DE SEGURIDAD, SALUD OCUPACIONAL Y MEDIO AMBIENTE

AST

ANÁLISIS SEGURO DE TRABAJO (AST)



FECHA: 19/07/2012

HORA: 07:00

Construcción de Muros de Contorno

PERSONAL PARTICIPANTE DEL TRABAJO

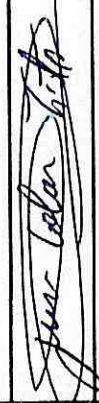
| N° | PERSONAL | CARGO | FIRMA | N° | PERSONAL | CARGO | FIRMA |
|----|----------------|----------|--------------------|----|----------|-------|-------|
| 1 | Carlos Tife | Capataz | <i>[Signature]</i> | 13 | | | |
| 2 | David Aranda | Maestro | <i>[Signature]</i> | 14 | | | |
| 3 | Espan Robles | Operador | <i>[Signature]</i> | 15 | | | |
| 4 | Mano Zabala | Chano | <i>[Signature]</i> | 16 | | | |
| 5 | Saima Zabala | Chano | <i>[Signature]</i> | 17 | | | |
| 6 | Bosco Uansha | Chano | <i>[Signature]</i> | 18 | | | |
| 7 | Rony Zambrano | Chano | <i>[Signature]</i> | 19 | | | |
| 8 | Johan Zuniga | Chano | <i>[Signature]</i> | 20 | | | |
| 9 | Denise Andley | Cocina | <i>[Signature]</i> | 21 | | | |
| 10 | Steven Solazar | Maestro | <i>[Signature]</i> | 22 | | | |
| 11 | Sallyn Andoy | Chano | <i>[Signature]</i> | 23 | | | |
| 12 | | | | 24 | | | |

| | | | | |
|---|---------------------------------|---|--|---|
| ARCO CONSULTORIA | | SISTEMA DE GESTIÓN DE SEGURIDAD, SALUD OCUPACIONAL Y MEDIO AMBIENTE | | HOJA 1 |
| ANÁLISIS SEGURO DE TRABAJO (AST) | | EMPRESA: ARCO | | SUPERVISOR / CAPATAZ RESPONSABLE: JUAN CARLOS TITE |
| PROYECTO PUENTE | SECTOR DE TRABAJO: Puyupungo | | ESPECIALIDAD: Civil | FECHA: 20/07/2022 |
| TRABAJO O ACTIVIDAD: Acabado del muro gaviones. | SECTOR DE TRABAJO: Puyupungo | | ESPECIALIDAD: Civil | HORA: 07:00 |
| 1.- ¿ Se identificó el EPP adecuado para la tarea: Casco, zapatos, gafas, guantes, protectores auditivos, arnés de seguridad, protector facial? | SI | NO | 4.- ¿Para trabajos en altura se evaluó: escaleras, accesos, líneas de vida, plataformas, andamios, arneses de seguridad? | |
| 2.- ¿ El personal está capacitado para realizar la actividad? | SI | NO | 5.- ¿Para trabajos en espacios confinados se evaluó: escaleras, accesos, líneas de vida, andamios, arneses de seguridad? | |
| PROCEDIMIENTOS ESPECIALES Y PERMISOS REQUERIDOS | | | | |
| Procedimientos | SI | NO | Procedimientos | SI |
| Excavación con maquinaria. | / | | Trabajos en alturas | / |
| Lizaje de cargas con maquinaria. | / | | Trabajos en espacios confinados. | / |
| DETERMINACION DE PELIGROS Y RIESGOS EN LA ACTIVIDAD A REALIZAR | | | | |
| ETAPAS DEL TRABAJO | | RIESGOS POTENCIALES | | |
| Terminación del muro de gaviones | | MEDIDAS PARA CONTROLAR LOS RIESGOS | | |
| Malger Izag y Duche. | | E.P.P. | | |
| Excavación para base. Izag y Duche. | | E.P.P. - operadora. | | |
| | | | | |
| | | | | |
| | | | | |
| | | | | |
| | | | | |
| | | | | |
| NOMBRE: Juan Carlos Tite | | NOMBRE: | | |
|  | |  | | |
| FIRMA DEL CAPATAZ O ENCARGADO | | FIRMA DEL ING. DE CAMPO Y/O RESIDENTE | | |
| | | FIRMA DE FISCALIZACION | | |



SISTEMA DE GESTIÓN DE SEGURIDAD, SALUD OCUPACIONAL Y MEDIO AMBIENTE

HOJA 2

AST

ANÁLISIS SEGURO DE TRABAJO (AST)

FECHA: 20/07/2008 HORA: 02:00

Construcción de Mares de Gaviones

PERSONAL PARTICIPANTE DEL TRABAJO

| Nº | PERSONAL | CARGO | FIRMA | Nº | PERSONAL | CARGO | FIRMA |
|----|-----------------|----------|-------------|----|----------|-------|-------|
| 1 | Carlos Tade | Capataz | [Signature] | 13 | | | |
| 2 | David Aranda | Maestro | [Signature] | 14 | | | |
| 3 | Espan Roberto | Operador | [Signature] | 15 | | | |
| 4 | Ramiro Zabala | Obrero | [Signature] | 16 | | | |
| 5 | Jaime Zabala | Obrero | [Signature] | 17 | | | |
| 6 | Roxo Marucha | Obrero | [Signature] | 18 | | | |
| 7 | Arny Zambrano | Obrero | [Signature] | 19 | | | |
| 8 | Fabian Zameta | Obrero | [Signature] | 20 | | | |
| 9 | Denise Ardaly | Coorica | [Signature] | 21 | | | |
| 10 | Savan Salazar | Maestro | [Signature] | 22 | | | |
| 11 | Salvador Ardaly | Obrero. | [Signature] | 23 | | | |
| 12 | | | | 24 | | | |

| | | | | | |
|---|---------------------------------|--|----------------------------------|--|----|
| ARCO CORPORACIÓN | | SISTEMA DE GESTIÓN DE SEGURIDAD, SALUD OCUPACIONAL Y MEDIO AMBIENTE | | HOJA 1 | |
| ANÁLISIS SEGURO DE TRABAJO (AST) | | EMPRESA: ARKO | | SUPERVISOR / CAPATAZ RESPONSABLE: JUAN CARLOS TITE | |
| PROYECTO PUENTE | SECTOR DE TRABAJO: Puyupungo | ESPECIALIDAD: Civil | FECHA: 2/07/2012 | HORA: 07:00 | |
| TRABAJO O ACTIVIDAD: Excavación para Accesos Margen Izq. | | 4.- ¿Para trabajos en altura se evaluó: escaleras, accesos, líneas de vida, plataformas, andamios, arnes de seguridad? | | | |
| 1.- ¿ Se identificó el EPP adecuado para la tarea: Casco, zapatos, gafas, guantes, protectores auditivos, arnes de seguridad, protector facial? | | 5.- ¿Para trabajos en espacios confinados se evaluó: escaleras, accesos, líneas de vida, andamios, arnes de seguridad? | | | |
| 2.- ¿ El personal está capacitado para realizar la actividad? | | | | | |
| PROCEDIMIENTOS: ESPECIALES Y PERMISOS REQUERIDOS | | | | | |
| Procedimientos | SI | NO | Procedimientos | SI | NO |
| Excavación con maquinaria. | / | | Trabajos en alturas | / | |
| Tráje de cargas con maquinaria. | / | | Trabajos en espacios confinados. | / | |
| DETERMINACION DE PELIGROS Y RIESGOS EN LA ACTIVIDAD A REALIZAR | | | | | |
| ETAPAS DEL TRABAJO | | | RIESGOS: POTENCIALES | | |
| Excavación para acceso Izq. y derecho | | | Excavador | | |
| Excavación para cunetas margen derecho. | | | Excavador | | |
| MEDIDAS PARA CONTROLAR LOS RIESGOS | | | EPP - operador | | |
| EPP - operador | | | EPP - operador | | |
| NOMBRE: Juan Carlos Tite | | NOMBRE: Ing. Wellington Guato | | | |
| | | | | | |
| FIRMA DEL CAPATAZ O ENCARGADO | | FIRMA DEL ING. DE CAMPO Y/O RESIDENTE | | FIRMA DE FISCALIZACION | |



SISTEMA DE GESTIÓN DE SEGURIDAD, SALUD OCUPACIONAL Y MEDIO AMBIENTE
ANÁLISIS SEGURO DE TRABAJO (AST)

HOJA 2



AST

FECHA: 21/07/2022 HORA: 07:00 AM

Excavación para Bases Morsa Iny.

PERSONAL PARTICIPANTE DEL TRABAJO

| Nº | PERSONAL | CARGO | FIRMA | Nº | PERSONAL | CARGO | FIRMA |
|----|-----------------|----------|-------|----|----------|-------|-------|
| 1 | Rony Zambreno | Obrero | | 13 | | | |
| 2 | Roniro Zambreno | | | 14 | | | |
| 3 | Jairme Zalda | | | 15 | | | |
| 4 | Stalin Sndy | Soldador | | 16 | | | |
| 5 | David Mamba | | | 17 | | | |
| 6 | Carlos Tito | | | 18 | | | |
| 7 | Robert Espin | Operador | | 19 | | | |
| 8 | Denice Sndy | | | 20 | | | |
| 9 | Steven Edlerca | | | 21 | | | |
| 10 | | | | 22 | | | |
| 11 | | | | 23 | | | |
| 12 | | | | 24 | | | |

| | | | | | |
|---|--------------------|--|---------------|--|------------------|
| ARKO CONSORCIO | | SISTEMA DE GESTIÓN DE SEGURIDAD, SALUD OCUPACIONAL Y MEDIO AMBIENTE | | HOJA 1 | |
| ANÁLISIS SEGURO DE TRABAJO (AST) | | EMPRESA: ARKO | | SUPERVISOR / CAPATAZ RESPONSABLE: JUAN CARLOS TITE | |
| PROYECTO | PUENTE | | ESPECIALIDAD: | | HORA: |
| TRABAJO O ACTIVIDAD: | SECTOR DE TRABAJO: | Puyupungo | | FECHA: | 21/07/2012 07:00 |
| Excavación para accesos | | | | | |
| 1.- ¿ Se identificó el EPP adecuado para la tarea: Casco, zapatos, gafas, guantes, protectores auditivos, arnes de seguridad, protector facial? | | SI | NO | | |
| 2.- ¿ El personal está capacitado para realizar la actividad? | | SI | NO | | |
| 4.- ¿Para trabajos en altura se evaluó: escaleras, accesos, líneas de vida, plataformas, andamios, arnes de seguridad ? | | SI | NO | | |
| 5.- ¿Para trabajos en espacios confinados se evaluó: escaleras, accesos, líneas de vida, andamios, arnes de seguridad ? | | SI | NO | | |
| PROCEDIMIENTOS ESPECIALES Y PERMISOS REQUERIDOS: | | | | | |
| Procedimientos | | SI | NO | Procedimientos | SI |
| Excavación con maquinaria. | | / | | Trabajos en alturas | / |
| Izaje de cargas con maquinaria. | | / | | Trabajos en espacios confinados. | / |
| DETERMINACION DE PELIGROS Y RIESGOS EN LA ACTIVIDAD A REALIZAR | | | | | |
| ETAPAS DEL TRABAJO | | RIESGOS POTENCIALES | | MEDIDAS PARA CONTROLAR LOS RIESGOS | |
| Excavación para accesos | | Frenos - Excavadora | | Operador - EPP | |
| Morgen Irg y Derecho | | | | | |
| Excavación para ametas Morga | | Excavadora | | E.P.P. - operador. | |
| derecho | | | | | |
| | | | | | |
| | | | | | |
| | | | | | |
| NOMBRE: Juan Carlos Tite | | NOMBRE: Ing. Wellington Guato | | | |
|  | |  | | | |
| FIRMA DEL CAPATAZ O ENCARGADO | | FIRMA DEL ING. DE CAMPO Y/O RESIDENTE | | FIRMA DE FISCALIZACION | |

SISTEMA DE GESTIÓN DE SEGURIDAD, SALUD OCUPACIONAL Y MEDIO AMBIENTE
ANÁLISIS SEGURO DE TRABAJO (AST)



HORA:



FECHA:

22/07/2021 09:00

Excavación para Accesos.

PERSONAL PARTICIPANTE DEL TRABAJO

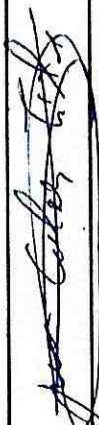
| Nº | PERSONAL | CARGO | FIRMA | Nº | PERSONAL | CARGO | FIRMA |
|----|---------------|--------|-------|----|----------|-------|-------|
| 1 | Rony Zambano | Obrero | | 13 | | | |
| 2 | Roniro Zabelo | | | 14 | | | |
| 3 | Saimi Zobda | | | 15 | | | |
| 4 | Robert Espin | | | 16 | | | |
| 5 | Carlos Tilly | | | 17 | | | |
| 6 | Denice Andy | | | 18 | | | |
| 7 | Stalin Andy | | | 19 | | | |
| 8 | Steven Solari | | | 20 | | | |
| 9 | David Bronda | | | 21 | | | |
| 10 | | | | 22 | | | |
| 11 | | | | 23 | | | |
| 12 | | | | 24 | | | |

| ARCO | | SISTEMA DE GESTIÓN DE SEGURIDAD, SALUD OCUPACIONAL Y MEDIO AMBIENTE | | HOJA 1 | |
|---|--|---|--|------------------------------------|--|
| PROYECTO | | ANÁLISIS SEGURO DE TRABAJO (AST) | | SUPERVISOR / CAPATAZ RESPONSABLE: | |
| PUENTE | | EMPRESA: | | JUAN CARLOS TITE | |
| TRABAJO O ACTIVIDAD: | | SECTOR DE TRABAJO: | | ESPECIALIDAD: | |
| Excavadora para pesos livios | | Puyupungo | | Civil | |
| FECHA: | | HORA: | | 27/07/2022 | |
| 27/07/2022 | | 07:00 | | | |
| 1.- ¿ Se identificó el EPP adecuado para la tarea: Casco, zapatos, gafas, guantes, protectores auditivos, arnes de seguridad, protector facial? | | SI | | NO | |
| 2.- ¿ El personal está capacitado para realizar la actividad? | | SI | | NO | |
| Procedimientos | | SI | | NO | |
| Excavación con maquinaria. | | / | | / | |
| Lizaje de cargas con maquinaria. | | / | | / | |
| PROCEDIMIENTOS ESPECIALES Y PERMISOS REQUERIDOS | | Procedimientos | | SI | |
| Excavación en alturas | | / | | / | |
| Trabajos en espacios confinados. | | / | | / | |
| DETERMINACIÓN DE PELIGROS Y RIESGOS EN LA ACTIVIDAD A REALIZAR | | RIESGOS POTENCIALES | | MEDIDAS PARA CONTROLAR LOS RIESGOS | |
| Excavaciones para accesos. | | Excavador | | E.P.P. - operador | |
| Margen derecho. | | | | | |
| Desdoso de material. Restante. | | Excavador | | E.P.P. Operador | |
| Excavación | | | | | |
| NOMBRE: Juan Carlos Tite | | NOMBRE: Ing. Wellington Guato | | NOMBRE: | |
|  | |  | | | |
| FIRMA DEL CAPATAZ O ENCARGADO | | FIRMA DEL ING. DE CAMPO Y/O RESIDENTE | | FIRMA DE FISCALIZACION | |



SISTEMA DE GESTIÓN DE SEGURIDAD, SALUD OCUPACIONAL Y MEDIO AMBIENTE
ANÁLISIS SEGURO DE TRABAJO (AST)

HOJA 2

AST

FECHA: 03/07/2012 HORA: 07:00

Excavaciones para accesos Derricho

PERSONAL PARTICIPANTE DEL TRABAJO

| Nº | PERSONAL | CARGO | FIRMA | Nº | PERSONAL | CARGO | FIRMA |
|----|-----------------|--------|-------|----|----------|-------|-------|
| 1 | Deniseo Andy | Cocine | | 13 | | | |
| 2 | Jaime Zabaleta | Obrero | | 14 | | | |
| 3 | Pamiro Zabaleta | | | 15 | | | |
| 4 | Steven Edozar | | | 16 | | | |
| 5 | Estelín Andy | | | 17 | | | |
| 6 | Caditos Tito | | | 18 | | | |
| 7 | Robert Espin | | | 19 | | | |
| 8 | Favi Aranda | | | 20 | | | |
| 9 | Rony Zabrano | | | 21 | | | |
| 10 | | | | 22 | | | |
| 11 | | | | 23 | | | |
| 12 | | | | 24 | | | |

| | | | | | |
|---|--|---|--|---|--|
| ARCO CORPORACIÓN | | SISTEMA DE GESTIÓN DE SEGURIDAD, SALUD OCUPACIONAL Y MEDIO AMBIENTE | | HOJA 1 | |
| ANÁLISIS SEGURO DE TRABAJO (AST) | | | | SUPERVISOR / CAPATAZ RESPONSABLE: JUAN CARLOS TITE | |
| PROYECTO PUENTE | | EMPRESA: ARKO | | FECHA: 15/07/2013 | |
| TRABAJO O ACTIVIDAD: Desdoso de Material | | SECTOR DE TRABAJO: Puyupungo | | HORA: 07:00 | |
| <p>1.- ¿ Se identificó el EPP adecuado para la tarea: Casco, zapatos, gafas, guantes, protectores auditivos, arnes de seguridad, protector facial?</p> <p>2.- ¿ El personal está capacitado para realizar la actividad?</p> | | <p>4.- ¿Para trabajos en altura se evaluó: escaleras, accesos, líneas de vida, plataformas, andamios, arnes de seguridad?</p> <p>5.- ¿Para trabajos en espacios confinados se evaluó: escaleras, accesos, líneas de vida, andamios, arnes de seguridad?</p> | | <p>8'</p> <p>5'</p> | |
| PROCEDIMIENTOS: SI | | PROCEDIMIENTOS: NO | | PROCEDIMIENTOS: SI | |
| Excavación con maquinaria. | | Trabajos en alturas | | Trabajos en espacios confinados. | |
| / | | / | | / | |
| DETERMINACION DE PELIGROS Y RIESGOS EN LA ACTIVIDAD A REALIZAR | | | | | |
| ETAPAS DEL TRABAJO | | RIESGOS: POTENCIALES | | MEDIDAS PARA CONTROLAR LOS RIESGOS | |
| Desdoso de Material. | | Volquete - Excavadora. | | E.P.P. | |
| Munido y transporte de material de Mepponieto (Regado) | | Volquete - Excavadora | | E.P.P. | |
| Relleno con Material de Mepponieto. | | Excavadora | | E.P.P. | |
| NOMBRE: Juan Carlos Tite | | NOMBRE: Ing. Wellington Gato | | NOMBRE: | |
| | | | | | |
| FIRMA DEL CAPATAZ O ENCARGADO | | FIRMA DEL ING. DE CAMPO Y/O RESIDENTE | | FIRMA DE FISCALIZACION | |



SISTEMA DE GESTIÓN DE SEGURIDAD, SALUD OCUPACIONAL Y MEDIO AMBIENTE
ANÁLISIS SEGURO DE TRABAJO (AST)

HOJA 2

AST

FECHA: 25/07/2014

HORA: 07:00 AM

Declaración de Material.

PERSONAL PARTICIPANTE DEL TRABAJO

| Nº | PERSONAL | CARGO | FIRMA | Nº | PERSONAL | CARGO | FIRMA |
|----|---------------|-------|-------|----|----------|-------|-------|
| 1 | Roxy Zembrano | | | 13 | | | |
| 2 | Carlos Tito | | | 14 | | | |
| 3 | David Aranda | | | 15 | | | |
| 4 | Roder Espin | | | 16 | | | |
| 5 | Stalin Andy | | | 17 | | | |
| 6 | Stiven Scazer | | | 18 | | | |
| 7 | Roder Espin | | | 19 | | | |
| 8 | Samuel Zador | | | 20 | | | |
| 9 | Demis Zador | | | 21 | | | |
| 10 | | | | 22 | | | |
| 11 | | | | 23 | | | |
| 12 | | | | 24 | | | |



SISTEMA DE GESTIÓN DE SEGURIDAD, SALUD OCUPACIONAL Y MEDIO AMBIENTE
ANÁLISIS SEGURO DE TRABAJO (AST)

AST

| | | |
|---|---------------------------------|---|
| PROYECTO PUENTE | EMPRESA: ARKO | SUPERVISOR / CAPATAZ RESPONSABLE: JUAN CARLOS TITE |
| TRABAJO O ACTIVIDAD: <i>Excavación para Cunetas.</i> | SECTOR DE TRABAJO: Puyupungo | ESPECIALIDAD: <i>Civil</i> |
| | FECHA: <i>26/07/2022</i> | HORA: <i>07:00</i> |

1.- ¿ Se identificó el EPP adecuado para la tarea: Casco, zapatos, gafas, guantes, protectores auditivos, arnes de seguridad, protector facial? *Si*

2.- ¿ El personal está capacitado para realizar la actividad? *Si*

4.- ¿Para trabajos en altura se evaluó: escaleras, accesos, líneas de vida, plataformas, andamios, arnes de seguridad? *Si*

5.- ¿Para trabajos en espacios confinados se evaluó: escaleras, accesos, líneas de vida, andamios, arnes de seguridad? *Si*

| PROCEDIMIENTOS ESPECIALES Y PERMISOS REQUERIDOS | PROCEDIMIENTOS | |
|---|----------------|----|
| | SI | NO |
| Excavación con maquinaria. | <i>/</i> | |
| Lizaje de cargas con maquinaria. | <i>/</i> | |

DETERMINACION DE PELIGROS Y RIESGOS EN LA ACTIVIDAD A REALIZAR

| ETAPAS DEL TRABAJO | RIESGOS POTENCIALES | MEDIDAS PARA CONTROLAR LOS RIESGOS |
|--------------------|---------------------|------------------------------------|
|--------------------|---------------------|------------------------------------|

| | | |
|---|-------------------------------|-------------|
| <i>Excavación para cunetas.</i> | <i>Excavaciones</i> | <i>EPP</i> |
| <i>Movido y transporte de material de maquinaria.</i> | <i>Excavadores - Volquete</i> | <i>EPP</i> |
| <i>Volteo con Material de mampara.</i> | <i>Excavadores</i> | <i>EPP?</i> |

| | |
|-------------------------------|---------------------------------------|
| NOMBRE: Juan Carlos Tite | NOMBRE: Ing. Wellington Guato |
| <i>Juan Carlos Tite</i> | <i>Wellington Guato</i> |
| FIRMA DEL CAPATAZ O ENCARGADO | FIRMA DEL ING. DE CAMPO Y/O RESIDENTE |
| | FIRMA DE FISCALIZACION |



SISTEMA DE GESTIÓN DE SEGURIDAD, SALUD OCUPACIONAL Y MEDIO AMBIENTE
ANÁLISIS SEGURO DE TRABAJO (AST)

HOJA 2

AST

FECHA: 26/07/2022

HORA: 07:00

Excavación para cunetas

PERSONAL PARTICIPANTE DEL TRABAJO

| Nº | PERSONAL | CARGO | FIRMA | Nº | PERSONAL | CARGO | FIRMA |
|----|---------------|----------|-------|----|----------|-------|-------|
| 1 | Carlos Tilly | Maestro | | 13 | | | |
| 2 | Robert Espin | Operario | | 14 | | | |
| 3 | Denise Andy | Cecino | | 15 | | | |
| 4 | Ramiro Zobda | Obrero | | 16 | | | |
| 5 | Saimé Zobda | | | 17 | | | |
| 6 | David Brenda | | | 18 | | | |
| 7 | Rony Zabrano | | | 19 | | | |
| 8 | Stalin Andy | | | 20 | | | |
| 9 | Steven Solórz | | | 21 | | | |
| 10 | | | | 22 | | | |
| 11 | | | | 23 | | | |
| 12 | | | | 24 | | | |



SISTEMA DE GESTIÓN DE SEGURIDAD, SALUD OCUPACIONAL Y MEDIO AMBIENTE
ANÁLISIS SEGURO DE TRABAJO (AST)

HOJA 1
AST

PROYECTO: PUENTE
EMPRESA: ARKO
SUPERVISOR / CAPATAZ RESPONSABLE: JUAN CARLOS TITE

TRABAJO O ACTIVIDAD: SECTOR DE TRABAJO: ESPECIALIDAD: HORA:
Excavación de Relleno de Estructuras Puyupungo CIVIL 27/07/2022 07:00

1.- ¿ Se identificó el EPP adecuado para la tarea: Casco, zapatos, gafas, guantes, protectores auditivos, arnes de seguridad, protector facial? SI NO

2.- ¿ El personal está capacitado para realizar la actividad? SI NO

4.- ¿Para trabajos en altura se evaluó: escaleras, accesos, líneas de vida, plataformas, andamios, arnes de seguridad? SI NO

5.- ¿Para trabajos en espacios confinados se evaluó: .escaleras, accesos, líneas de vida, andamios, arnes de seguridad? SI NO

| PROCEDIMIENTOS ESPECIALES Y PERMISOS REQUERIDOS | SI | NO |
|---|-------------------------------------|----|
| Procedimientos | | |
| Trabajos en alturas | | |
| Trabajos en espacios confinados. | <input checked="" type="checkbox"/> | |











DETERMINACION DE PELIGROS Y RIESGOS EN LA ACTIVIDAD A REALIZAR

| ETAPAS DEL TRABAJO | RIESGOS POTENCIALES | MEDIDAS PARA CONTROLAR LOS RIESGOS |
|--|-----------------------|------------------------------------|
| Excavación y Relleno de Estructuras | Excavadora | E.P.P. - operador |
| Movido y transporte de Material de Relleno | Volquete & Excavadora | E.P.P. operadores |
| Relleno con Material de Mejoramiento | Excavadora | E.P.P. operador. |

NOMBRE: Juan Carlos Tite

 NOMBRE: Ing. Wellington Guato

FIRMA DEL CAPATAZ O ENCARGADO
FIRMA DEL ING. DE CAMPO Y/O RESIDENTE
FIRMA DE FISCALIZACION

|  | | SISTEMA DE GESTIÓN DE SEGURIDAD, SALUD OCUPACIONAL Y MEDIO AMBIENTE ANÁLISIS SEGURO DE TRABAJO (AST) | | HOJA 2 | |
|---|----------------|---|---|--------|----------|
| | | | | FECHA: | HORA: |
| Excavación de Relleno de Estructura. | | 27/07/2022 | 07:00 | | |
| PERSONAL PARTICIPANTE DEL TRABAJO | | Nº | FIRMA | Nº | PERSONAL |
| 1 | Rony Zambono | |  | 13 | |
| 2 | Romiro Zabala | Obrero |  | 14 | |
| 3 | Saimi Zabala | Obrero |  | 15 | |
| 4 | Carlos Tito | |  | 16 | |
| 5 | Roberto Espin | |  | 17 | |
| 6 | Denice Andy | |  | 18 | |
| 7 | Stalin Andy | |  | 19 | |
| 8 | Stiven Salazar | |  | 20 | |
| 9 | David Aranda | |  | 21 | |
| 10 | | | | 22 | |
| 11 | | | | 23 | |
| 12 | | | | 24 | |

| | | | | | |
|---|--|---|--|---|--|
| ARCO CORPORACION | | SISTEMA DE GESTIÓN DE SEGURIDAD, SALUD OCUPACIONAL Y MEDIO AMBIENTE | | HOJA 1 | |
| ANÁLISIS SEGURO DE TRABAJO (AST) | | | | SUPERVISOR / CAPATAZ RESPONSABLE: JUAN CARLOS TITE | |
| PROYECTO PUENTE | | EMPRESA: ARCO | | FECHA: 18/07/2022 | |
| TRABAJO O ACTIVIDAD: Muro y Cargado, Transporte Material | | SECTOR DE TRABAJO: Puyupungo | | HORA: 07 | |
| 1.- ¿ Se identificó el EPP adecuado para la tarea: Casco, zapatos, gafas, guantes, protectores auditivos, arnes de seguridad, protector facial? | | SI | | SI | |
| 2.- ¿ El personal está capacitado para realizar la actividad? | | SI | | SI | |
| PROCEDIMIENTOS ESPECIALES Y PERMISOS REQUERIDOS: | | SI | | NO | |
| Excavación con maquinaria. | | / | | / | |
| Izaje de cargas con maquinaria. | | / | | / | |
| DETERMINACION DE PELIGROS Y RIESGOS EN LA ACTIVIDAD A REALIZAR | | | | | |
| ETAPAS DEL TRABAJO | | RIESGOS POTENCIALES | | MEDIDAS PARA CONTROLAR LOS RIESGOS | |
| Minado, Cargado y Transporte. | | Volquete - Excavadora | | E.P.P | |
| Mantenimiento de Relleno | | | | | |
| Regreso de Material de relleno | | Excavadora | | E.P.P | |
| Acceso Margen Izq. | | | | | |
| NOMBRE: Juan Carlos Tite | | NOMBRE: Ing. Wellington Guato | | NOMBRE: | |
| | | | | | |
| FIRMA DEL CAPATAZ O ENCARGADO | | FIRMA DEL ING. DE CAMPO Y/O RESIDENTE | | FIRMA DE FISCALIZACION | |



SISTEMA DE GESTIÓN DE SEGURIDAD, SALUD OCUPACIONAL Y MEDIO AMBIENTE

HOJA 2

AST

ANÁLISIS SEGURO DE TRABAJO (AST)



FECHA: 08/07/2011

HORA: 07:00

Minado, Carguich y Transporte Material.

PERSONAL PARTICIPANTE DEL TRABAJO

| Nº | PERSONAL | CARGO | FIRMA | Nº | PERSONAL | CARGO | FIRMA |
|----|------------------|-------|-------|----|----------|-------|-------|
| 1 | Rony Zambrano | | | 13 | | | |
| 2 | Denise Andy | | | 14 | | | |
| 3 | Stalin Andy | | | 15 | | | |
| 4 | Dominico Zabela. | | | 16 | | | |
| 5 | Soyme Zabela. | | | 17 | | | |
| 6 | Carlos Titi | | | 18 | | | |
| 7 | Robert Espin | | | 19 | | | |
| 8 | David Mondo. | | | 20 | | | |
| 9 | Steve Salazar, | | | 21 | | | |
| 10 | | | | 22 | | | |
| 11 | | | | 23 | | | |
| 12 | | | | 24 | | | |

| | | | | | |
|---|--|---|--|---|--|
| ARCO CORPORATIVO | | SISTEMA DE GESTIÓN DE SEGURIDAD, SALUD OCUPACIONAL Y MEDIO AMBIENTE | | HOJA 1 | |
| ANÁLISIS SEGURO DE TRABAJO (AST) | | | | SUPERVISOR / CAPATAZ RESPONSABLE: JUAN CARLOS TITE | |
| PROYECTO PUENTE | | EMPRESA: ARCO | | | |
| TRABAJO O ACTIVIDAD: <i>Mivado, cargado y Transporte de Material</i> | | SECTOR DE TRABAJO: Puyupungo | | ESPECIALIDAD: <i>Civil</i> | |
| | | | | FECHA: <i>29/07/2022</i> | |
| | | | | HORA: <i>07:00</i> | |
| 1.- ¿ Se identificó el EPP adecuado para la tarea: Casco, zapatos, gafas, guantes, protectores auditivos, arneses de seguridad, protector facial? | | <i>SI</i> | | | |
| 2.- ¿ El personal está capacitado para realizar la actividad? | | <i>SI</i> | | | |
| 4.- ¿Para trabajos en altura se evaluó: escaleras, accesos, líneas de vida, plataformas, andamios, arneses de seguridad? | | | | <i>SI</i> | |
| 5.- ¿Para trabajos en espacios confinados se evaluó: escaleras, accesos, líneas de vida, andamios, arneses de seguridad? | | | | <i>SI</i> | |
| PROCEDIMIENTOS ESPECIALES Y PERMISOS REQUERIDOS | | | | | |
| Procedimientos | | SI | | NO | |
| Excavación con maquinaria. | | <i>/</i> | | | |
| Lizaje de cargas con maquinaria. | | <i>/</i> | | | |
| DETERMINACION DE PELIGROS Y RIESGOS EN LA ACTIVIDAD A REALIZAR | | | | | |
| ETAPAS DEL TRABAJO | | RIESGOS POTENCIALES | | MEDIDAS PARA CONTROLAR LOS RIESGOS | |
| <i>Mivado, cargado de Material de Relleno</i> | | <i>Volquete - Exuberancia</i> | | <i>E.P.P.</i> | |
| <i>Transporte de material de Relleno</i> | | <i>Volquete</i> | | <i>E.P.P.</i> | |
| <i>Resado de material de Relleno - Compactado de material de Relleno</i> | | <i>Excavadora</i> | | <i>E.P.P.</i> | |
| NOMBRE: Juan Carlos Tite | | NOMBRE: Ing. Wellington Guato | | NOMBRE: | |
|  | |  | | | |
| FIRMA DEL CAPATAZ O ENCARGADO | | FIRMA DEL ING. DE CAMPO Y/O RESIDENTE | | FIRMA DE FISCALIZACION | |





SISTEMA DE GESTIÓN DE SEGURIDAD, SALUD OCUPACIONAL Y MEDIO AMBIENTE
ANÁLISIS SEGURO DE TRABAJO (AST)

HOJA 2

AST

| PERSONAL PARTICIPANTE DEL TRABAJO | | FECHA: | HORA: | | | | |
|---|---------------|------------|-------|----|----------|-------|-------|
| Minero, cargado y Transporte de Merend. | | 09/07/2022 | 07:00 | | | | |
| N° | PERSONAL | CARGO | FIRMA | N° | PERSONAL | CARGO | FIRMA |
| 1 | Rony Zambono | Obrero | | 13 | | | |
| 2 | Denice Andy | locino | | 14 | | | |
| 3 | Estalin Andy | Obrero | | 15 | | | |
| 4 | Steve Soloroz | | | 16 | | | |
| 5 | Jaime Zabala | | | 17 | | | |
| 6 | Denico Zabala | | | 18 | | | |
| 7 | Carlos Titi | | | 19 | | | |
| 8 | Davi Miranda | | | 20 | | | |
| 9 | Roberto Espin | | | 21 | | | |
| 10 | | | | 22 | | | |
| 11 | | | | 23 | | | |
| 12 | | | | 24 | | | |

| | | | | | |
|--|--|---|--|--|--|
|  | | SISTEMA DE GESTIÓN DE SEGURIDAD, SALUD OCUPACIONAL Y MEDIO AMBIENTE | | HOJA 1 | |
| | | ANÁLISIS SEGURO DE TRABAJO (AST) | | | |
| PROYECTO PUENTE | | EMPRESA: ARKO | | SUPERVISOR / CAPATAZ RESPONSABLE: JUAN CARLOS TITE | |
| TRABAJO O ACTIVIDAD: Belleno y Compuñado de Nevo | | SECTOR DE TRABAJO: Puyupungo | | ESPECIALIDAD: Civil | |
| 1.- ¿ Se identificó el EPP adecuado para la tarea: Casco, zapatos, gafas, guantes, protectores auditivos, amés de seguridad, protector facial? | | S | | FECHA: 30/07/2022 | |
| 2.- ¿ El personal está capacitado para realizar la actividad? | | S | | HORA: 07:00 | |
| 4.- ¿Para trabajos en altura se evaluó: escaleras, accesos, líneas de vida, plataformas, andamios, arnes de seguridad? | | S | | | |
| 5.- ¿Para trabajos en espacios confinados se evaluó: escaleras, accesos, líneas de vida, andamios, arnes de seguridad? | | S | | | |
| PROCEDIMIENTOS, ESPECIALES Y PERMISOS REQUERIDOS | | | | | |
| Procedimientos | | SI | | NO | |
| Excavación con maquinaria. | | <input checked="" type="checkbox"/> | | <input type="checkbox"/> | |
| Izaje de cargas con maquinaria. | | <input checked="" type="checkbox"/> | | <input type="checkbox"/> | |
| DETERMINACIÓN DE PELIGROS Y RIESGOS EN LA ACTIVIDAD A REALIZAR | | | | | |
| ETAPAS DEL TRABAJO | | RIESGOS POTENCIALES | | MEDIDAS PARA CONTROLAR LOS RIESGOS | |
| Belleno Compuñado de Nevo | | Excavaciones | | EPP | |
| Margen Izq | | | | | |
| Toma de medidas de Volumen | | Daño Oubr | | EPP | |
| | | | | | |
| | | | | | |
| | | | | | |
| NOMBRE: Juan Carlos Tite | | NOMBRE: Ing. Wellington Guato | | | |
|  | |  | | | |
| FIRMA DEL CAPATAZ O ENCARGADO | | FIRMA DEL ING. DE CAMPO Y/O RESIDENTE | | FIRMA DE FISCALIZACION | |



SISTEMA DE GESTIÓN DE SEGURIDAD, SALUD OCUPACIONAL Y MEDIO AMBIENTE

ANÁLISIS SEGURO DE TRABAJO (AST)

HOJA 2

AST

| Nº | PERSONAL | CARGO | FIRMA | Nº | PERSONAL | CARGO | FIRMA |
|----|----------------|----------|-------|----|----------|-------|-------|
| 1 | Rony Zambano | Obrero | | 13 | | | |
| 2 | Romiso Zebda | Obrero | | 14 | | | |
| 3 | Favine Zebda | Obrero | | 15 | | | |
| 4 | Carlos Tite | Maestro | | 16 | | | |
| 5 | Roberto Espin | Operador | | 17 | | | |
| 6 | Stefy Andy | | | 18 | | | |
| 7 | Steven Salazar | | | 19 | | | |
| 8 | David Danda | | | 20 | | | |
| 9 | Denise Brdy | Cocina | | 21 | | | |
| 10 | | | | 22 | | | |
| 11 | | | | 23 | | | |
| 12 | | | | 24 | | | |

Fulleno y Compactado de Seso

PERSONAL PARTICIPANTE DEL TRABAJO

FECHA: 30/07/2022

HORA: 07:00

ANEXO 4

**PERMISOS DE TRABAJO SEGÚN LAS ACTIVIDADES A
REALIZARSE**

EMPRESA:

ARKO

PROYECTO:

Puente

Fecha:

13/07/2022

07:00

ACTIVIDAD:

Trabajos de Muros de gaviones.

DESCRIPCION DEL TRABAJO

Trabajos en alturas () Trabajos con fuego () Trabajos eléctricos () Trabajos en espacios confinados (/)

Trabajos a nivel de suelo (/)

HERRAMIENTA, EPP Y EQUIPO A VERIFICAR ANTES DE INICIAR EL TRABAJO (MARCAR EN EL RECUADRO)

| | | | |
|--|---|---|---|
| ARNES CON LINEAS DE VIDA <input checked="" type="checkbox"/> | EXTINTOR <input type="checkbox"/> | LONA ANTI-CHISPA <input type="checkbox"/> | PULIDORA <input type="checkbox"/> |
| GUANTES <input type="checkbox"/> | CALZADO <input type="checkbox"/> | MINIPULIDOR <input type="checkbox"/> | MOTOSIERRA <input type="checkbox"/> |
| CASCO <input type="checkbox"/> | BOTIQUIN <input type="checkbox"/> | HERRAMIENTA MANUAL <input type="checkbox"/> | ANDAMIOS <input type="checkbox"/> |
| PROTECTOR FACIAL <input type="checkbox"/> | COMPACTADOR <input type="checkbox"/> | TALADRO <input type="checkbox"/> | ESCALERA <input type="checkbox"/> |
| PROTECTOR AUDITIVO <input type="checkbox"/> | JUEGO DE LLAVE <input type="checkbox"/> | MOTOSOLDADORA <input type="checkbox"/> | MASCARILLA CONTRA POLVOS <input type="checkbox"/> |
| ALIMENTACION <input type="checkbox"/> | SIERRA ELECTRICA <input type="checkbox"/> | GENERADOR <input type="checkbox"/> | GUANTES API <input type="checkbox"/> |
| | CINTA DE SEGURIDAD <input type="checkbox"/> | CALADORA <input type="checkbox"/> | MARTILLOS <input type="checkbox"/> |

| PRINCIPALES ACTIVIDADES A REALIZAR: | SIMBOLOS | | | | | RIESGOS POTENCIALES | MEDIDAS DE PREVENCION DE RIESGOS |
|--|----------|---|---|---|---|---------------------|----------------------------------|
| | Q | G | A | C | E | | |
| 1. Trabajos de muros de gaviones. | | / | | / | | | 1. E.P.P. |
| 2. Mover Ica y desecho | | | | | | | 2. |
| 3. | | | | | | | 3. |
| 4. Transporte de Rocas para muro de gaviones | | / | | / | | | 4. E.P.P. |
| 5. | | | | | | | 5. |
| 6. | | | | | | | 6. |
| 7. | | | | | | | 7. |
| 8. | | | | | | | 8. |

Q = Quemaduras G = golpes A = Asfixia C = Caldas E = Electrocuclón

| Antes de iniciar el trabajo, de este cuestionario y analizar: | SI | NO |
|---|----|----|
| 1. ¿He identificado todas las energías peligrosas y están controladas adecuadamente? | / | |
| 2. ¿Se exactamente qué voy hacer y como lo voy a hacer, sin correr riesgos? | / | |
| 3. ¿Tengo bien entendido el procedimiento para realizar el trabajo? | / | |
| 4. ¿Las herramientas y el equipo que voy a utilizar son adecuadas y están en buen estado? | / | |
| 5. ¿El equipo de protección personal, para este trabajo es el adecuado y está en condición segura de uso? | / | |
| 6. ¿Tengo todos los recursos para trabajar de forma segura? | / | |
| 7. ¿El área donde voy a trabajar, está limpia, ordenada y segura? | / | |
| 8. ¿Estoy física y anímicamente habilitado para realizar este trabajo? | / | |
| 9. ¿El trabajo ha sido planeado para hacerlo seguro y sin apresuramiento? | / | |
| 10. ¿Los andamios o escaleras están armados de manera segura? | / | |
| 11. ¿Están las máquinas herramientas preparadas para el trabajo? | / | |

Conformidad y autorización de las actividades.

Comentarios y Observaciones:

cumplido con lo planificado

Nombre y firma del capataz o encargado del grupo.

Juan Carlos Tite

Hora: 07:00 am

Nombre y firma del Ing. de campo y/o residente.

Ing. Wellington Guato

Hora: 07:00 am

Nombre y Firma de fiscalización.

Hora: 07:00 am



PERMISO DE TRABAJO

PERMISO

Pag. 2 de 2

Trabajos de Muros de Girones
FECHA: 13/07/2022 HORA DE PERMISO: 07:00 AM

CONFORMADO DEL PERSONAL

| N° | NOMBRES Y APELLIDOS | CARGO | FIRMA |
|----|---------------------|--------------------|-------|
| 1 | Carlos tite | Capataz | |
| 2 | Seime Zabala | Obrero | |
| 3 | Ramiro Zabala | Obrero | |
| 4 | David Branda | Obrero | |
| 5 | Rony Zambrano | Obrero | |
| 6 | Robert Espin | Operador | |
| 7 | Steven Solozor | Obrero | |
| 8 | stalin Andy | Soldador Osa Civil | |
| 9 | Denier Andy | Cocinera | |
| 10 | Bosco Waruska | Obrero | |
| 11 | Jabian Izurieta | Obrero | |
| 12 | | | |
| 13 | | | |
| 14 | | | |
| 15 | | | |
| 16 | | | |
| 17 | | | |
| 18 | | | |

EMPRESA:

ARKO

PROYECTO:

Puentes

Fecha:

14/07/2022

ACTIVIDAD:

Armando de Muros de Contención

DESCRIPCION DEL TRABAJO

Trabajos en alturas (/) Trabajos con fuego () Trabajos eléctricos () Trabajos en espacios confinados (/)
 Trabajos a nivel de suelo (/)

HERRAMIENTA, EPP Y EQUIPO A VERIFICAR ANTES DE INICIAR EL TRABAJO (MARCAR EN EL RECUADRO)

| | | | |
|---|---|---|---|
| ARNES CON LINEAS DE VIDA <input type="checkbox"/> | EXTINTOR <input type="checkbox"/> | LONA ANTI-CHISPA <input type="checkbox"/> | PULIDORA <input type="checkbox"/> |
| GUANTES <input type="checkbox"/> | CALZADO <input type="checkbox"/> | MINIPULIDOR <input type="checkbox"/> | MOTOSIERRA <input type="checkbox"/> |
| CASCO <input type="checkbox"/> | BOTIQUIN <input type="checkbox"/> | HERRAMIENTA MANUAL <input type="checkbox"/> | ANDAMIOS <input type="checkbox"/> |
| PROTECTOR FACIAL <input type="checkbox"/> | COMPACTADOR <input type="checkbox"/> | TALADRO <input type="checkbox"/> | ESCALERA <input type="checkbox"/> |
| PROTECTOR AUDITIVO <input type="checkbox"/> | JUEGO DE LLAVE <input type="checkbox"/> | MOTOSOLDADORA <input type="checkbox"/> | MASCARILLA CONTRA POLVOS <input type="checkbox"/> |
| IZACION <input type="checkbox"/> | SIERRA ELECTRICA <input type="checkbox"/> | GENERADOR <input type="checkbox"/> | GUANTES API <input type="checkbox"/> |
| | CINTA DE SEGURIDAD <input type="checkbox"/> | CALADORA <input type="checkbox"/> | MARTILLOS <input type="checkbox"/> |

| PRINCIPALES ACTIVIDADES A REALIZAR: | SIMBOLOS | | | | | RIESGOS POTENCIALES | MEDIDAS DE PREVENCION DE RIESGOS |
|---|----------|---|---|---|---|---------------------|----------------------------------|
| | Q | G | A | C | E | | |
| 1. <i>Armando de muro contenciones</i> | | 1 | | 1 | | | 1. <i>E.P.P.</i> |
| 2. <i>Morpa Izq y dercho</i> | | | | | | | 2. |
| 3. | | | | | | | 3. |
| 4. <i>Logístico de Material de ferreteria</i> | | 1 | | 1 | | | 4. <i>E.P.P.</i> |
| 5. <i>y equipos</i> | | | | | | | 5. |
| 6. | | | | | | | 6. |
| 7. <i>Transporte de Rocas para muro</i> | | 1 | | 1 | | <i>Volgante</i> | 7. <i>E.P.P.</i> |
| 8. <i>de contenciones.</i> | | | | | | | 8. |

Q = Quemaduras G = golpes A = Asfixia C = Caldas E = Electrocuclón

| ¿He identificado todas las energías peligrosas y están controladas adecuadamente? | SI | NO |
|---|----|----|
| 1. ¿He identificado todas las energías peligrosas y están controladas adecuadamente? | / | |
| 2. ¿Se exactamente qué voy hacer y como lo voy a hacer, sin correr riesgos? | / | |
| 3. ¿Tengo bien entendido el procedimiento para realizar el trabajo? | / | |
| 4. ¿Las herramientas y el equipo que voy a utilizar son adecuadas y están en buen estado? | / | |
| 5. ¿El equipo de protección personal, para este trabajo es el adecuado y está en condición segura de uso? | / | |
| 6. ¿Tengo todos los recursos para trabajar de forma segura? | / | |
| 7. ¿El área donde voy a trabajar, está limpia, ordenada y segura? | / | |
| 8. ¿Estoy física y anímicamente habilitado para realizar este trabajo? | / | |
| 9. ¿El trabajo ha sido planeado para hacerlo seguro y sin apresuramiento? | / | |
| 10. ¿Los andamios o escaleras están armados de manera segura? | / | |
| 11. ¿Están las máquinas herramientas preparadas para el trabajo? | / | |

Conformidad y autorización de las actividades.

Comentarios y Observaciones:

cumpliendo con lo planificado

Nombre y firma del capataz o encargado del grupo.

Juan Carlos Tite

[Firma]

Hora: 07:00 am

Nombre y firma del Ing. de campo y/o residente.

Ing. Wellington Guato

[Firma]

Hora: 07:00 am

Nombre y Firma de fiscalización.

Hora: 07:00 am



PERMISO DE TRABAJO

PERMISO

Pag. 2 de 2

Arriendo de Maros de perlas
FECHA: 14/07/2022 HORA DE PERMISO:

CONFORMADO DEL PERSONAL

| N° | NOMBRES Y APELLIDOS | CARGO | FIRMA |
|----|---------------------|-------|-------|
| 1 | Rony Zambrano | | |
| 2 | Carlos Tilo | | |
| 3 | Roniro Zaldy | | |
| 4 | Stalin Bndy | | |
| 5 | Robert Espin | | |
| 6 | David Oronda | | |
| 7 | Steven Sdozor | | |
| 8 | Sonime Zaldy | | |
| 9 | Bosco Ucarosha | | |
| 10 | Denise Anlpe | | |
| 11 | Jabian Izunieto | | |
| 12 | | | |
| 13 | | | |
| 14 | | | |
| 15 | | | |
| 16 | | | |
| 17 | | | |
| 18 | | | |

EMPRESA:

ARKO

PROYECTO:

Puente

Fecha:

15/07/2022

07:00

ACTIVIDAD:

Elaboración de muros de gaviones.

DESCRIPCION DEL TRABAJO

Trabajos en alturas () Trabajos con fuego () Trabajos eléctricos () Trabajos en espacios confinados (/)

Trabajos a nivel de suelo (/)

HERRAMIENTA, EPP Y EQUIPO A VERIFICAR ANTES DE INICIAR EL TRABAJO (MARCAR EN EL RECUADRO)

| | | | | | | | |
|--------------------------|-------------------------------------|--------------------|--------------------------|--------------------|--------------------------|--------------------------|--------------------------|
| ARNES CON LINEAS DE VIDA | <input checked="" type="checkbox"/> | EXTINTOR | <input type="checkbox"/> | LONA ANTI-CHISPA | <input type="checkbox"/> | PULIDORA | <input type="checkbox"/> |
| GUANTES | <input type="checkbox"/> | CALZADO | <input type="checkbox"/> | MINIPULIDOR | <input type="checkbox"/> | MOTOSIERRA | <input type="checkbox"/> |
| CASCO | <input type="checkbox"/> | BOTIQUIN | <input type="checkbox"/> | HERRAMIENTA MANUAL | <input type="checkbox"/> | ANDAMIOS | <input type="checkbox"/> |
| PROTECTOR FACIAL | <input type="checkbox"/> | COMPACTADOR | <input type="checkbox"/> | TALADRO | <input type="checkbox"/> | ESCALERA | <input type="checkbox"/> |
| PROTECTOR AUDITIVO | <input type="checkbox"/> | JUEGO DE LLAVE | <input type="checkbox"/> | MOTOSOLDADORA | <input type="checkbox"/> | MASCARILLA CONTRA POLVOS | <input type="checkbox"/> |
| ALIMENTACION | <input type="checkbox"/> | SIERRA ELECTRICA | <input type="checkbox"/> | GENERADOR | <input type="checkbox"/> | GUANTES API | <input type="checkbox"/> |
| | | CINTA DE SEGURIDAD | <input type="checkbox"/> | CALADORA | <input type="checkbox"/> | MARTILLOS | <input type="checkbox"/> |

| PRINCIPALES ACTIVIDADES A REALIZAR: | SIMBOLOS | | | | | RIESGOS POTENCIALES | MEDIDAS DE PREVENCION DE RIESGOS |
|---------------------------------------|----------|---|---|---|---|---------------------|----------------------------------|
| | Q | G | A | C | E | | |
| 1. Elaboración de muros de gaviones | | / | | / | | | 1. EPP |
| 2. Mover Izq y dcho | | | | | | | 2. |
| 3. | | | | | | | 3. |
| 4. Transporte de Rocas para | | / | | / | | | 4. EPP |
| 5. Muros de gavión | | | | | | | 5. |
| 6. Replanteo y nivelación para acceso | | / | | / | | | 6. EPP |
| 7. Desbroce, desbaste y limpieza | | / | | / | | | 7. EPP |
| 8. de acero | | | | | | | 8. |

Q = Quemaduras G = golpes A = Asfixia C = Caldas E = Electrocuación

| AL MOMENTO DE INICIAR EL TRABAJO, DETENTE UN MINUTO Y ANTEZGA | SI | NO |
|---|----|----|
| 1. ¿He identificado todas las energías peligrosas y están controladas adecuadamente? | / | |
| 2. ¿Se exactamente qué voy hacer y como lo voy a hacer, sin correr riesgos? | / | |
| 3. ¿Tengo bien entendido el procedimiento para realizar el trabajo? | / | |
| 4. ¿Las herramientas y el equipo que voy a utilizar son adecuadas y están en buen estado? | / | |
| 5. ¿El equipo de protección personal, para este trabajo es el adecuado y está en condición segura de uso? | / | |
| 6. ¿Tengo todos los recursos para trabajar de forma segura? | / | |
| 7. ¿El área donde voy a trabajar, está limpia, ordenada y segura? | / | |
| 8. ¿Estoy física y anímicamente habilitado para realizar este trabajo? | / | |
| 9. ¿El trabajo ha sido planeado para hacerlo seguro y sin apresuramiento? | / | |
| 10. ¿Los andamios o escaleras están armados de manera segura? | / | |
| 11. ¿Están las máquinas herramientas preparadas para el trabajo? | / | |

Conformidad y autorización de las actividades.

Comentarios y Observaciones:

Cumpliendo con lo planificado

Nombre y firma del capataz o encargado del grupo.

Juan Carlos Tite

Hora: 07:00 am

Nombre y firma del Ing. de campo y/o residente.

Ing. Wellington Guato

Hora: 07:00 am

Nombre y Firma de fiscalización.

Hora: 07:00 am

Elaboracion Marcos de Gubiones

FECHA: *15/07/2022*

HORA DE PERMISO:

CONFORMADO DEL PERSONAL

| N° | NOMBRES Y APELLIDOS | CARGO | FIRMA |
|----|------------------------|-----------------|--------------------|
| 1 | <i>Bony Zambono</i> | <i>Obrero</i> | <i>[Signature]</i> |
| 2 | <i>Denice Andy</i> | <i>Comerci</i> | <i>[Signature]</i> |
| 3 | <i>Stalin Andy</i> | <i>Obrero</i> | <i>[Signature]</i> |
| 4 | <i>Robert Espin</i> | <i>Operador</i> | <i>[Signature]</i> |
| 5 | <i>Huairo Zambelo</i> | <i>Obrero.</i> | <i>[Signature]</i> |
| 6 | <i>Jaime Zambelo</i> | <i>Obrero</i> | <i>[Signature]</i> |
| 7 | <i>David Isranda</i> | <i>Obrero</i> | <i>[Signature]</i> |
| 8 | <i>Carlos Tito.</i> | <i>Capataz.</i> | <i>[Signature]</i> |
| 9 | <i>Steven Soloroz.</i> | <i>Chac.</i> | <i>[Signature]</i> |
| 10 | <i>Bosco Marustan.</i> | <i>Obrero</i> | <i>[Signature]</i> |
| 11 | <i>Fabian Lavatze</i> | <i>Obrero.</i> | <i>[Signature]</i> |
| 12 | | | |
| 13 | | | |
| 14 | | | |
| 15 | | | |
| 16 | | | |
| 17 | | | |
| 18 | | | |

EMPRESA:

ARKO

PROYECTO:

Puente

Fecha:

16/07/2022 07:00

ACTIVIDAD:

Desbroce, desbanque y limpieza de accesos.

DESCRIPCION DEL TRABAJO

Trabajos en alturas () Trabajos con fuego () Trabajos eléctricos () Trabajos en espacios confinados ()

Trabajos a nivel de suelo ()

HERRAMIENTA, EPP Y EQUIPO A VERIFICAR ANTES DE INICIAR EL TRABAJO (MARCAR EN EL RECUADRO)

| | | | | | | | |
|--------------------------|--------------------------|--------------------|--------------------------|--------------------|--------------------------|--------------------------|--------------------------|
| ARNES CON LINEAS DE VIDA | <input type="checkbox"/> | EXTINTOR | <input type="checkbox"/> | LONA ANTI-CHISPA | <input type="checkbox"/> | PULIDORA | <input type="checkbox"/> |
| GUANTES | <input type="checkbox"/> | CALZADO | <input type="checkbox"/> | MINIPULIDOR | <input type="checkbox"/> | MOTOSIERRA | <input type="checkbox"/> |
| CASCO | <input type="checkbox"/> | BOTIQUIN | <input type="checkbox"/> | HERRAMIENTA MANUAL | <input type="checkbox"/> | ANDAMIOS | <input type="checkbox"/> |
| PROTECTOR FACIAL | <input type="checkbox"/> | COMPACTADOR | <input type="checkbox"/> | TALADRO | <input type="checkbox"/> | ESCALERA | <input type="checkbox"/> |
| PROTECTOR AUDITIVO | <input type="checkbox"/> | JUEGO DE LLAVE | <input type="checkbox"/> | MOTOSOLDADORA | <input type="checkbox"/> | MASCARILLA CONTRA POLVOS | <input type="checkbox"/> |
| ALIZACION | <input type="checkbox"/> | SIERRA ELECTRICA | <input type="checkbox"/> | GENERADOR | <input type="checkbox"/> | GUANTES API | <input type="checkbox"/> |
| | | CINTA DE SEGURIDAD | <input type="checkbox"/> | CALADORA | <input type="checkbox"/> | MARTILLOS | <input type="checkbox"/> |

| PRINCIPALES ACTIVIDADES A REALIZAR: | SIMBOLOS | | | | | RIESGOS POTENCIALES | MEDIDAS DE PREVENCION DE RIESGOS |
|---------------------------------------|----------|---|---|---|---|---------------------|----------------------------------|
| | Q | G | A | C | E | | |
| 1. Desbroce desbanque y limpieza | | / | | / | | | 1. EPP |
| 2. de accesos derecho e Izq. | | | | | | | 2. |
| 3. | | | | | | | 3. |
| 4. Replanteo y nivelación por accesos | | / | | / | | | 4. EPP |
| 5. | | | | | | | 5. |
| 6. Elaboración de muros parrones. | | / | | / | | | 6. E.P.P. |
| 7. Margen Izq y Derecho | | | | | | | 7. |
| 8. | | | | | | | 8. |

Q = Quemaduras G = golpes A = Asfixia C = Caídas E = Electrocuclón

| ANTES DE INICIAR EL TRABAJO, COMPLETE EL SIGUIENTE Y ANALICIA: | | |
|--|---|--|
| 1. ¿He identificado todas las energías peligrosas y están controladas adecuadamente? | / | |
| 2. ¿Se exactamente qué voy hacer y como lo voy a hacer, sin correr riesgos? | / | |
| 3. ¿Tengo bien entendido el procedimiento para realizar el trabajo? | / | |
| 4. ¿Las herramientas y el equiplo que voy a utilizar son adecuadas y están en buen estado? | / | |
| 5. ¿El equiplo de protección personal, para este trabajo es el adecuado y está en condición segura de uso? | / | |
| 6. ¿Tengo todos los recursos para trabajar de forma segura? | / | |
| 7. ¿El área donde voy a trabajar, está limpia, ordenada y segura? | / | |
| 8. ¿Estoy física y anímicamente habilitado para realizar este trabajo? | / | |
| 9. ¿El trabajo ha sido planeado para hacerlo seguro y sin apresuramiento? | / | |
| 10. ¿los andamios o escaleras están armados de manera segura? | / | |
| 11. ¿Están las máquinas herramientas preparadas para el trabajo? | / | |

Conformidad y autorización de las actividades.

mentarios y Observaciones:

Comprendido con la planificación

Nombre y firma del capataz o encargado del grupo.

Juan Carlos Tite

Hora: 07:00 am

Nombre y firma del Ing. de campo y/o residente.

Ing. Wellington Guato

Hora: 07:00 am

Nombre y Firma de fiscalización.

Hora: 07:00 am



PERMISO DE TRABAJO

PERMISO

Pag. 2 de 2

FECHA: 16/07/2022 *Construcción Moros de Baviones*

HORA DE PERMISO: 07:00

CONFORMADO DEL PERSONAL

| N° | NOMBRES Y APELLIDOS | CARGO | FIRMA |
|----|---------------------|----------|-------|
| 1 | Rony Zambrano | Obrero | |
| 2 | Darice Anduj | Cocinera | |
| 3 | Selahu Anduj | Obrero | |
| 4 | Robera Espin | Operador | |
| 5 | Ramiro Zapala | Obrero | |
| 6 | Juan Zapala | Obrero | |
| 7 | David Aranda | Obrero | |
| 8 | Cayles Tite | Copador | |
| 9 | Josue Salazar | Obrero | |
| 10 | Bosco Narosken | Obrero | |
| 11 | Jabim Izurza | Obrero | |
| 12 | | | |
| 13 | | | |
| 14 | | | |
| 15 | | | |
| 16 | | | |
| 17 | | | |
| 18 | | | |

EMPRESA:

ARKO

PROYECTO:

Puente

Fecha:

17/08/2022

07:00

ACTIVIDAD:

Elaboración de muro de gaviones moran Izq y dercho

DESCRIPCIÓN DEL TRABAJO

Trabajos en alturas () Trabajos con fuego () Trabajos eléctricos () Trabajos en espacios confinados (/)

Trabajos a nivel de suelo (/)

HERRAMIENTA, EPP Y EQUIPO A VERIFICAR ANTES DE INICIAR EL TRABAJO (MARCAR EN EL RECUADRO)

| | | | | | | | |
|--------------------------|--------------------------|--------------------|--------------------------|--------------------|--------------------------|--------------------------|--------------------------|
| ARNES CON LINEAS DE VIDA | <input type="checkbox"/> | EXTINTOR | <input type="checkbox"/> | LONA ANTI-CHISPA | <input type="checkbox"/> | PULIDORA | <input type="checkbox"/> |
| GUANTES | <input type="checkbox"/> | CALZADO | <input type="checkbox"/> | MINIPULIDOR | <input type="checkbox"/> | MOTOSIERRA | <input type="checkbox"/> |
| CASCO | <input type="checkbox"/> | BOTIQUIN | <input type="checkbox"/> | HERRAMIENTA MANUAL | <input type="checkbox"/> | ANDAMIOS | <input type="checkbox"/> |
| PROTECTOR FACIAL | <input type="checkbox"/> | COMPACTADOR | <input type="checkbox"/> | TALADRO | <input type="checkbox"/> | ESCALERA | <input type="checkbox"/> |
| PROTECTOR AUDITIVO | <input type="checkbox"/> | JUEGO DE LLAVE | <input type="checkbox"/> | MOTOSOLDADORA | <input type="checkbox"/> | MASCARILLA CONTRA POLVOS | <input type="checkbox"/> |
| SALUBRIZACION | <input type="checkbox"/> | SIERRA ELECTRICA | <input type="checkbox"/> | GENERADOR | <input type="checkbox"/> | GUANTES API | <input type="checkbox"/> |
| | | CINTA DE SEGURIDAD | <input type="checkbox"/> | CALADORA | <input type="checkbox"/> | MARTILLOS | <input type="checkbox"/> |

| PRINCIPALES ACTIVIDADES A REALIZAR: | SIMBOLOS | | | | | RIESGOS POTENCIALES | MEDIDAS DE PREVENCION DE RIESGOS |
|-------------------------------------|----------|---|---|---|---|---------------------|----------------------------------|
| | Q | G | A | C | E | | |
| 1. Elaboración de muro de | | / | | / | | | 1. E.P.P. |
| 2. gaviones moran Izq y dercho | | | | | | | 2. |
| 3. | | | | | | | 3. |
| 4. Excavación para accesos Moran | | / | | / | | | 4. E.P.P. |
| 5. Izq y dercho | | | | | | | 5. |
| 6. | | | | | | | 6. |
| 7. | | | | | | | 7. |
| 8. | | | | | | | 8. |

Q = Quemaduras G = golpes A = Asfixia C = Caídas E = Electrocuación

| Actividad | SI | NO |
|---|----|----|
| 1. ¿He identificado todas las energías peligrosas y están controladas adecuadamente? | / | |
| 2. ¿Se exactamente qué voy hacer y como lo voy a hacer, sin correr riesgos? | / | |
| 3. ¿Tengo bien entendido el procedimiento para realizar el trabajo? | / | |
| 4. ¿Las herramientas y el equipo que voy a utilizar son adecuadas y están en buen estado? | / | |
| 5. ¿El equipo de protección personal, para este trabajo es el adecuado y está en condición segura de uso? | / | |
| 6. ¿Tengo todos los recursos para trabajar de forma segura? | / | |
| 7. ¿El área donde voy a trabajar, está limpia, ordenada y segura? | / | |
| 8. ¿Estoy física y anímicamente habilitado para realizar este trabajo? | / | |
| 9. ¿El trabajo ha sido planeado para hacerlo seguro y sin apresuramiento? | / | |
| 10. ¿los andamios o escaleras están armados de manera segura? | / | |
| 11. ¿Están las máquinas herramientas preparadas para el trabajo? | / | |

Conformidad y autorización de las actividades.

Comentarios y Observaciones:

cumpliendo con lo planificado







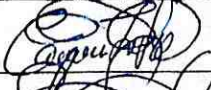
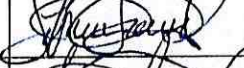
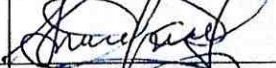

| | | |
|---|-----------------------|----------------|
| Nombre y firma del capataz o encargado del grupo. | Juan Carlos Tite | Hora: 07:00 am |
| Nombre y firma del Ing. de campo y/o residente. | Ing. Wellington Guato | Hora: 07:00 am |
| Nombre y Firma de fiscalización. | | Hora: 07:00 am |

Construcción de Muros de Contención

FECHA: 17/07/2022

HORA DE PERMISO: 07:00

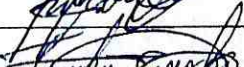
CONFORMADO DEL PERSONAL

| N° | NOMBRES Y APELLIDOS | CARGO | FIRMA |
|----|---------------------|----------|---|
| 1 | Carlos Tida | Copista |  |
| 2 | Alexander Solano | Maestro |  |
| 3 | David Branda | Maestro |  |
| 4 | Daniela Zabaleta | Obrero |  |
| 5 | Saima Zabaleta | Obrero |  |
| 6 | Rony Zambrano | Obrero |  |
| 7 | Rodrigo Espin | Operador |  |
| 8 | Stalin Sindy | Obrero |  |
| 9 | Ledian Izurieta | Obrero |  |
| 10 | Bosco Waxuher | Obrero |  |
| 11 | Denise Sindy | Cocina |  |
| 12 | | | |
| 13 | | | |
| 14 | | | |
| 15 | | | |
| 16 | | | |
| 17 | | | |
| 18 | | | |

EMPRESA:

ARKO

PROYECTO:

Puente

Fecha: *18/07/2022*

07:00

ACTIVIDAD:

Elaboración de muro de gaviones

DESCRIPCIÓN DEL TRABAJO

Trabajos en alturas () Trabajos con fuego () Trabajos eléctricos () Trabajos en espacios confinados ()

Trabajos a nivel de suelo ()

HERRAMIENTA, EPP Y EQUIPO A VERIFICAR ANTES DE INICIAR EL TRABAJO (MARCAR EN EL RECUADRO)

| | | | |
|--|--|---|---|
| ARNES CON LINEAS DE VIDA <input checked="" type="checkbox"/> | EXTINTOR <input checked="" type="checkbox"/> | LONA ANTI-CHISPA <input type="checkbox"/> | PULIDORA <input type="checkbox"/> |
| GUANTES <input type="checkbox"/> | CALZADO <input type="checkbox"/> | MINIPULIDOR <input type="checkbox"/> | MOTOSIERRA <input type="checkbox"/> |
| CASCO <input type="checkbox"/> | BOTIQUIN <input type="checkbox"/> | HERRAMIENTA MANUAL <input type="checkbox"/> | ANDAMIOS <input type="checkbox"/> |
| PROTECTOR FACIAL <input type="checkbox"/> | COMPACTADOR <input type="checkbox"/> | TALADRO <input type="checkbox"/> | ESCALERA <input type="checkbox"/> |
| PROTECTOR AUDITIVO <input type="checkbox"/> | JUEGO DE LLAVE <input type="checkbox"/> | MOTOSOLDADORA <input type="checkbox"/> | MASCARILLA CONTRA POLVOS <input type="checkbox"/> |
| RESERVAZACION <input type="checkbox"/> | SIERRA ELECTRICA <input type="checkbox"/> | GENERADOR <input type="checkbox"/> | GUANTES API <input type="checkbox"/> |
| | CINTA DE SEGURIDAD <input type="checkbox"/> | CALADORA <input type="checkbox"/> | MARTILLOS <input type="checkbox"/> |

PRINCIPALES ACTIVIDADES A REALIZAR:

SÍMBOLOS

RIESGOS POTENCIALES

MEDIDAS DE PREVENCIÓN DE RIESGOS

| | SÍMBOLOS | | | | | RIESGOS POTENCIALES | MEDIDAS DE PREVENCIÓN DE RIESGOS |
|---|----------|---|---|---|---|---------------------|----------------------------------|
| | Q | G | A | C | E | | |
| 1. <i>Elaboración de muro de gaviones</i> | / | | | / | | | 1. <i>E.P.P.</i> |
| 2. <i>margen Izq y derecho</i> | | | | | | | 2. |
| 3. | | | | | | | 3. <i>E.P.P.</i> |
| 4. <i>Excavación para acceso</i> | | / | | / | | <i>Volquete</i> | 4. |
| 5. <i>Margen Izq</i> | | | | | | | 5. |
| 6. | | | | | | | 6. |
| 7. | | | | | | | 7. |
| 8. | | | | | | | 8. |

Q = Quemaduras G = golpes A = Asfixia C = Caídas E = Electrocuclón

ANEXOS: LISTA DE VERIFICACIÓN DEL TRABAJO, OESTE DE LA MEDIDA Y CALIDAD

| | | |
|---|---|--|
| 1. ¿He identificado todas las energías peligrosas y están controladas adecuadamente? | / | |
| 2. ¿Se exactamente qué voy hacer y como lo voy a hacer, sin correr riesgos? | / | |
| 3. ¿Tengo bien entendido el procedimiento para realizar el trabajo? | / | |
| 4. ¿Las herramientas y el equipo que voy a utilizar son adecuadas y están en buen estado? | / | |
| 5. ¿El equipo de protección personal, para este trabajo es el adecuado y está en condición segura de uso? | / | |
| 6. ¿Tengo todos los recursos para trabajar de forma segura? | / | |
| 7. ¿El área donde voy a trabajar, está limpia, ordenada y segura? | / | |
| 8. ¿Estoy física y anímicamente habilitado para realizar este trabajo? | / | |
| 9. ¿El trabajo ha sido planeado para hacerlo seguro y sin apresuramiento? | / | |
| 10. ¿Los andamios o escaleras están armados de manera segura? | / | |
| 11. ¿Están las máquinas herramientas preparadas para el trabajo? | / | |

Conformidad y autorización de las actividades.

Comentarios y Observaciones:

cumpliendo con lo planificado

| | | |
|---|---|----------------|
| Nombre y firma del capataz o encargado del grupo. | Juan Carlos Tite <i>Juan Carlos Tite</i> | Hora: 07:00 am |
| Nombre y firma del Ing. de campo y/o residente. | Ing. Wellington Guato <i>Wellington Guato</i> | Hora: 07:00 am |
| Nombre y Firma de fiscalización. | | Hora: 07:00 am |



PERMISO DE TRABAJO

PERMISO

Pag. 2 de 2

Elaboración de Muros gemelos

FECHA: 18/07/2022

HORA DE PERMISO:

CONFORMADO DEL PERSONAL

| N° | NOMBRES Y APELLIDOS | CARGO | FIRMA |
|----|---------------------|----------|-------------|
| 1 | Jonme Zedda | Obrero | [Signature] |
| 2 | Rony Zambano | Obrero | [Signature] |
| 3 | Ranira Zedda | Obrero | [Signature] |
| 4 | Carlos Tite | Capataz | [Signature] |
| 5 | Robert Espin | Operador | [Signature] |
| 6 | David Branda | Obrero | [Signature] |
| 7 | Carlos Tite | Capataz | [Signature] |
| 8 | Denice Snely | Comuna | [Signature] |
| 9 | Stalin Snely | Obrero | [Signature] |
| 10 | Steven Sdozor | Obrero | [Signature] |
| 11 | Jabiam Janeta | Obrero | [Signature] |
| 12 | Bosco Woustra | Obrero | [Signature] |
| 13 | | | |
| 14 | | | |
| 15 | | | |
| 16 | | | |
| 17 | | | |
| 18 | | | |

EMPRESA: ARKO

PROYECTO: Puente Fecha: 19/07/2012 07:00

ACTIVIDAD: Elaboración de muros de gaviones

DESCRIPCIÓN DEL TRABAJO

Trabajos en alturas () Trabajos con fuego () Trabajos eléctricos () Trabajos en espacios confinados (/)

Trabajos a nivel de suelo (/)

HERRAMIENTA, EPP Y EQUIPO A VERIFICAR ANTES DE INICIAR EL TRABAJO (MARCAR EN EL RECUADRO)

| | | | |
|---|---|---|---|
| ARNES CON LINEAS DE VIDA <input type="checkbox"/> | EXTINTOR <input type="checkbox"/> | LONA ANTI-CHISPA <input type="checkbox"/> | PULIDORA <input type="checkbox"/> |
| GUANTES <input type="checkbox"/> | CALZADO <input type="checkbox"/> | MINIPULIDOR <input type="checkbox"/> | MOTOSIERRA <input type="checkbox"/> |
| CASCO <input type="checkbox"/> | BOTIQUIN <input type="checkbox"/> | HERRAMIENTA MANUAL <input type="checkbox"/> | ANDAMIOS <input type="checkbox"/> |
| PROTECTOR FACIAL <input type="checkbox"/> | COMPACTADOR <input type="checkbox"/> | TALADRO <input type="checkbox"/> | ESCALERA <input type="checkbox"/> |
| PROTECTOR AUDITIVO <input type="checkbox"/> | JUEGO DE LLAVE <input type="checkbox"/> | MOTOSOLDADORA <input type="checkbox"/> | MASCARILLA CONTRA POLVOS <input type="checkbox"/> |
| ILUMINACION <input type="checkbox"/> | SIERRA ELECTRICA <input type="checkbox"/> | GENERADOR <input type="checkbox"/> | GUANTES API <input type="checkbox"/> |
| | CINTA DE SEGURIDAD <input type="checkbox"/> | CALADORA <input type="checkbox"/> | MARTILLOS <input type="checkbox"/> |

| PRINCIPALES ACTIVIDADES A REALIZAR: | SIMBOLOS | | | | | RIESGOS POTENCIALES | MEDIDAS DE PREVENCION DE RIESGOS |
|---|----------|---|---|---|---|---------------------|----------------------------------|
| | Q | G | A | C | E | | |
| 1. <u>Elaboración de muro de gaviones</u> | | / | | / | | | 1. <u>E.P.P.</u> |
| 2. <u>Morpa Izq y Derecha</u> | | | | | | | 2. |
| 3. | | | | | | | 3. |
| 4. <u>Excavación para accessos</u> | | / | | / | | | 4. <u>E.P.P.</u> |
| 5. | | | | | | | 5. |
| 6. | | | | | | | 6. |
| 7. | | | | | | | 7. |
| 8. | | | | | | | 8. |

Q = Quemaduras G = golpes A = Asfixia C = Caldas E = Electrocuación

ANEXO 1: LISTA DE VERIFICACION DE PERMISO DE TRABAJO Y ANALISIS

| | | |
|---|---|--|
| 1. ¿He identificado todas las energías peligrosas y están controladas adecuadamente? | / | |
| 2. ¿Se exactamente qué voy hacer y como lo voy a hacer, sin correr riesgos? | / | |
| 3. ¿Tengo bien entendido el procedimiento para realizar el trabajo? | / | |
| 4. ¿Las herramientas y el equipo que voy a utilizar son adecuadas y están en buen estado? | / | |
| 5. ¿El equipo de protección personal, para este trabajo es el adecuado y está en condición segura de uso? | / | |
| 6. ¿Tengo todos los recursos para trabajar de forma segura? | / | |
| 7. ¿El área donde voy a trabajar, está limpia, ordenada y segura? | / | |
| 8. ¿Estoy física y anímicamente habilitado para realizar este trabajo? | / | |
| 9. ¿El trabajo ha sido planeado para hacerlo seguro y sin apresuramiento? | / | |
| 10. ¿Los andamios o escaleras están armados de manera segura? | / | |
| 11. ¿Están las máquinas herramientas preparadas para el trabajo? | / | |

Conformidad y autorización de las actividades.

Comentarios y Observaciones: cumpliendo con lo Planificado

| | | |
|---|---|----------------|
| Nombre y firma del capataz o encargado del grupo. | Juan Carlos Tite <u>Juan Carlos Tite</u> | Hora: 07:00 am |
| Nombre y firma del Ing. de campo y/o residente. | Ing. Wellington Guato <u>Wellington Guato</u> | Hora: 07:00 am |
| Nombre y firma de fiscalización. | | Hora: 07:00 am |

Elaboración Mares de pavones.

FECHA: *19/07/2022*

HORA DE PERMISO: *07:00 AM*

CONFORMADO DEL PERSONAL

| N° | NOMBRES Y APELLIDOS | CARGO | FIRMA |
|----|-----------------------|-----------------|--------------------|
| 1 | <i>Rony Zembrano</i> | <i>Obrero</i> | <i>[Signature]</i> |
| 2 | <i>Romiro Zabda</i> | <i>Obrero</i> | <i>[Signature]</i> |
| 3 | <i>Jaime Zabda</i> | <i>Obrero</i> | <i>[Signature]</i> |
| 4 | <i>David Branda</i> | <i>Obrero</i> | <i>[Signature]</i> |
| 5 | <i>Denice Andy</i> | <i>Cocinera</i> | <i>[Signature]</i> |
| 6 | <i>Robert Espin</i> | <i>Operador</i> | <i>[Signature]</i> |
| 7 | <i>David Branda</i> | <i>Obrero</i> | <i>[Signature]</i> |
| 8 | <i>Steven Solor</i> | <i>Obrero</i> | <i>[Signature]</i> |
| 9 | <i>Stalin Andy</i> | <i>Obrero</i> | <i>[Signature]</i> |
| 10 | <i>Corbo Tito</i> | <i>Capataz</i> | <i>[Signature]</i> |
| 11 | <i>Bosco Wonska</i> | <i>Obrero</i> | <i>[Signature]</i> |
| 12 | <i>Jabian Izuneta</i> | <i>Obrero</i> | <i>[Signature]</i> |
| 13 | | | |
| 14 | | | |
| 15 | | | |
| 16 | | | |
| 17 | | | |
| 18 | | | |

EMPRESA:

ARKO

PROYECTO:

Puente

Fecha:

20/07/2012 07:00

ACTIVIDAD:

Scoldado del muro de gaviones.

DESCRIPCION DEL TRABAJO

Trabajos en alturas (/) Trabajos con fuego () Trabajos eléctricos () Trabajos en espacios confinados (/)
 Trabajos a nivel de suelo (/)

HERRAMIENTA, EPP Y EQUIPO A VERIFICAR ANTES DE INICIAR EL TRABAJO (MARCAR EN EL RECUADRO)

| | | | |
|---|---|---|---|
| ARNES CON LINEAS DE VIDA <input type="checkbox"/> | EXTINTOR <input type="checkbox"/> | LONA ANTI-CHISPA <input type="checkbox"/> | PULIDORA <input type="checkbox"/> |
| GUANTES <input type="checkbox"/> | CALZADO <input type="checkbox"/> | MINIPULIDOR <input type="checkbox"/> | MOTOSIERRA <input type="checkbox"/> |
| CASCO <input type="checkbox"/> | BOTIQUIN <input type="checkbox"/> | HERRAMIENTA MANUAL <input type="checkbox"/> | ANDAMIOS <input type="checkbox"/> |
| PROTECTOR FACIAL <input type="checkbox"/> | COMPACTADOR <input type="checkbox"/> | TALADRO <input type="checkbox"/> | ESCALERA <input type="checkbox"/> |
| PROTECTOR AUDITIVO <input type="checkbox"/> | JUEGO DE LLAVE <input type="checkbox"/> | MOTOSOLDADORA <input type="checkbox"/> | MASCARILLA CONTRA POLVOS <input type="checkbox"/> |
| IZACION <input type="checkbox"/> | SIERRA ELECTRICA <input type="checkbox"/> | GENERADOR <input type="checkbox"/> | GUANTES API <input type="checkbox"/> |
| | CINTA DE SEGURIDAD <input type="checkbox"/> | CALADORA <input type="checkbox"/> | MARTILLOS <input type="checkbox"/> |

| PRINCIPALES ACTIVIDADES A REALIZAR: | SIMBOLOS | | | | | RIESGOS POTENCIALES | MEDIDAS DE PREVENCION DE RIESGOS |
|--|----------|---|---|---|---|---------------------|----------------------------------|
| | Q | G | A | C | E | | |
| 1. <i>Scoldado del Muro de gaviones.</i> | | 1 | | 1 | | | 1. <i>EPP</i> |
| 2. <i>Murga Izq y Derecho</i> | | | | | | | 2. |
| 3. | | | | | | | 3. <i>EPP</i> |
| 4. <i>Excavacion para acceso Murga</i> | | 1 | | 1 | | | 4. <i>EPP</i> |
| 5. <i>Izq y derecho</i> | | | | | | | 5. |
| 6. | | | | | | | 6. |
| 7. <i>Excavacion y relleno de la</i> | | 1 | | 1 | | | 7. <i>EPP</i> |
| 8. <i>Extreos menores</i> | | | | | | | 8. |

Q = Quemaduras G = golpes A = Asfixia C = Caídas E = Electroocución

| ¿HE INICIAR EL TRABAJO, DE DESPUES DE UN MINUTO O MAS? | SI | NO |
|---|----|----|
| 1. ¿He identificado todas las energias peligrosas y están controladas adecuadamente? | / | |
| 2. ¿Se exactamente qué voy hacer y como lo voy a hacer, sin correr riesgos? | / | |
| 3. ¿Tengo bien entendido el procedimiento para realizar el trabajo? | / | |
| 4. ¿Las herramientas y el equipo que voy a utilizar son adecuadas y están en buen estado? | / | |
| 5. ¿El equipo de protección personal, para este trabajo es el adecuado y está en condición segura de uso? | / | |
| 6. ¿Tengo todos los recursos para trabajar de forma segura? | / | |
| 7. ¿El área donde voy a trabajar, está limpia, ordenada y segura? | / | |
| 8. ¿Estoy física y anímicamente habilitado para realizar este trabajo? | / | |
| 9. ¿El trabajo ha sido planeado para hacerlo seguro y sin apresuramiento? | / | |
| 10. ¿Los andamios o escaleras están armados de manera segura? | / | |
| 11. ¿Están las máquinas herramientas preparadas para el trabajo? | / | |

Conformidad y autorización de las actividades.

Comentarios y Observaciones:

Cumplido con lo Planificado

Nombre y firma del capataz o encargado del grupo.

Juan Carlos Tite

Hora: 07:00 am

Nombre y firma del Ing. de campo y/o residente.

Ing. Wellington Guato

Hora: 07:00 am

Nombre y Firma de fiscalización.









Hora: 07:00 am

Recurso de Muros de gabiones.

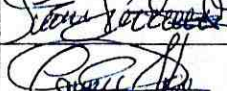
FECHA: 10/07/2022

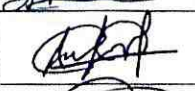
HORA DE PERMISO:

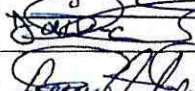
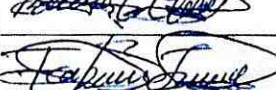
CONFORMADO DEL PERSONAL

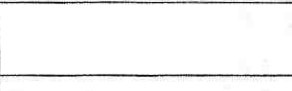
| N° | NOMBRES Y APELLIDOS | CARGO | FIRMA |
|----|---------------------|----------|---|
| 1 | Bony Zambono | Obrero |  |
| 2 | David Bronda | Obrero |  |
| 3 | Steven Solozor. | Obrero |  |
| 4 | Carlos Tite | Capataz. |  |
| 5 | Denice Andy | Cocinera |  |
| 6 | Stalin Andy | Obrero |  |
| 7 | Ramiro Zaldo | Obrero |  |
| 8 | Robert Espin | Operador |  |
| 9 | Saima Zaldo | Obrero |  |
| 10 | Bosco Wanska | Obrero |  |
| 11 | Fabian Izquierdo | Obrero. |  |
| 12 | | | |
| 13 | | | |
| 14 | | | |
| 15 | | | |
| 16 | | | |
| 17 | | | |
| 18 | | | |

EMPRESA:

ARKO

PROYECTO:

Puente

Fecha:

21/07/2022 07:00

ACTIVIDAD:

Excavacion para acceso Margen Izquierdo

DESCRIPCION DEL TRABAJO

Trabajos en alturas (/) Trabajos con fuego () Trabajos eléctricos () Trabajos en espacios confinados (/)

Trabajos a nivel de suelo (/)

HERRAMIENTA, EPP Y EQUIPO A VERIFICAR ANTES DE INICIAR EL TRABAJO (MARCAR EN EL RECUADRO)

| | | | |
|---|---|---|---|
| ARNES CON LINEAS DE VIDA <input type="checkbox"/> | EXTINTOR <input type="checkbox"/> | LONA ANTI-CHISPA <input type="checkbox"/> | PULIDORA <input type="checkbox"/> |
| GUANTES <input type="checkbox"/> | CALZADO <input type="checkbox"/> | MINIPULIDOR <input type="checkbox"/> | MOTOSIERRA <input type="checkbox"/> |
| CASCO <input type="checkbox"/> | BOTIQUIN <input type="checkbox"/> | HERRAMIENTA MANUAL <input type="checkbox"/> | ANDAMIOS <input type="checkbox"/> |
| PROTECTOR FACIAL <input type="checkbox"/> | COMPACTADOR <input type="checkbox"/> | TALADRO <input type="checkbox"/> | ESCALERA <input type="checkbox"/> |
| PROTECTOR AUDITIVO <input type="checkbox"/> | JUEGO DE LLAVE <input type="checkbox"/> | MOTOSOLDADORA <input type="checkbox"/> | MASCARILLA CONTRA POLVOS <input type="checkbox"/> |
| ILUMINACION <input type="checkbox"/> | SIERRA ELECTRICA <input type="checkbox"/> | GENERADOR <input type="checkbox"/> | GUANTES API <input type="checkbox"/> |
| | CINTA DE SEGURIDAD <input type="checkbox"/> | CALADORA <input type="checkbox"/> | MARTILLOS <input type="checkbox"/> |

PRINCIPALES ACTIVIDADES A REALIZAR:

SIMBOLOS

RIESGOS POTENCIALES

MEDIDAS DE PREVENCION DE RIESGOS

| | SIMBOLOS | | | | | RIESGOS POTENCIALES | MEDIDAS DE PREVENCION DE RIESGOS |
|--|----------|---|---|---|---|---------------------|----------------------------------|
| | Q | G | A | C | E | | |
| 1. Excavacion de acceso Izq y derecho | | / | | / | | | 1. EPP. |
| 2. | | | | | | | 2. |
| 3. | | | | | | | 3. |
| 4. Excavacion para unctos Margen Izquierdo y derecho | | / | | / | | | 4. EPP. |
| 5. | | | | | | | 5. |
| 6. | | | | | | | 6. |
| 7. | | | | | | | 7. |
| 8. | | | | | | | 8. |

Q = Quemaduras G = golpes A = Asfixia C = Caídas E = Electrocuclón

ANTES DE INICIAR UN TRABAJO, O AL COMENZO DEL MISMÓ, Y ANTES DE

| | | |
|---|---|--|
| 1. ¿He identificado todas las energías peligrosas y están controladas adecuadamente? | / | |
| 2. ¿Se exactamente qué voy hacer y como lo voy a hacer, sin correr riesgos? | / | |
| 3. ¿Tengo bien entendido el procedimiento para realizar el trabajo? | / | |
| 4. ¿Las herramientas y el equipo que voy a utilizar son adecuadas y están en buen estado? | / | |
| 5. ¿El equipo de protección personal, para este trabajo es el adecuado y está en condición segura de uso? | / | |
| 6. ¿Tengo todos los recursos para trabajar de forma segura? | / | |
| 7. ¿El área donde voy a trabajar, está limpia, ordenada y segura? | / | |
| 8. ¿Estoy física y anímicamente habilitado para realizar este trabajo? | / | |
| 9. ¿El trabajo ha sido planeado para hacerlo seguro y sin apresuramiento? | / | |
| 10. ¿Los andamios o escaleras están armados de manera segura? | / | |
| 11. ¿Están las máquinas herramientas preparadas para el trabajo? | / | |

Conformidad y autorización de las actividades.

Comentarios y Observaciones:

cumpliendo con lo planeado

Nombre y firma del capataz o encargado del grupo.

Juan Carlos Tite

Hora: 07:00 am

Nombre y firma del Ing. de campo y/o residente.

Ing. Wellington Guato

Hora: 07:00 am

Nombre y Firma de fiscalización.

Hora: 07:00 am



PERMISO DE TRABAJO

PERMISO

Pag. 2 de 2

Excesivo de Personal

FECHA: 01/07/2022

HORA DE PERMISO: 07:00 AM

CONFORMADO DEL PERSONAL

| N° | NOMBRES Y APELLIDOS | CARGO | FIRMA |
|----|---------------------|-------|-------|
| 1 | Rony Zabrano | | |
| 2 | Ronix Zabela | | |
| 3 | Jonine Zabela | | |
| 4 | Robert Espin | | |
| 5 | Denice Andy | | |
| 6 | Steven Edarcor | | |
| 7 | Stelin Andy | | |
| 8 | Carlos Tite | | |
| 9 | David Ayanda | | |
| 10 | | | |
| 11 | | | |
| 12 | | | |
| 13 | | | |
| 14 | | | |
| 15 | | | |
| 16 | | | |
| 17 | | | |
| 18 | | | |

EMPRESA: *ARKO*

PROYECTO: *Puente*

Fecha: *22/07/2022* 07:00

ACTIVIDAD:

DESCRIPCION DEL TRABAJO

Trabajos en alturas () Trabajos con fuego () Trabajos eléctricos () Trabajos en espacios confinados (/)
 Trabajos a nivel de suelo (/)

HERRAMIENTA, EPP Y EQUIPO A VERIFICAR ANTES DE INICIAR EL TRABAJO (MARCAR EN EL RECUADRO)

| | | | |
|---|---|---|---|
| ARNES CON LINEAS DE VIDA <input type="checkbox"/> | EXTINTOR <input type="checkbox"/> | LONA ANTI-CHISPA <input type="checkbox"/> | PULIDORA <input type="checkbox"/> |
| GUANTES <input type="checkbox"/> | CALZADO <input type="checkbox"/> | MINIPULIDOR <input type="checkbox"/> | MOTOSIERRA <input type="checkbox"/> |
| CASCO <input type="checkbox"/> | BOTIQUIN <input type="checkbox"/> | HERRAMIENTA MANUAL <input type="checkbox"/> | ANDAMIOS <input type="checkbox"/> |
| PROTECTOR FACIAL <input type="checkbox"/> | COMPACTADOR <input type="checkbox"/> | TALADRO <input type="checkbox"/> | ESCALERA <input type="checkbox"/> |
| PROTECTOR AUDITIVO <input type="checkbox"/> | JUEGO DE LLAVE <input type="checkbox"/> | MOTOSOLDADORA <input type="checkbox"/> | MASCARILLA CONTRA POLVOS <input type="checkbox"/> |
| ILUMINACION <input type="checkbox"/> | SIERRA ELECTRICA <input type="checkbox"/> | GENERADOR <input type="checkbox"/> | GUANTES API <input type="checkbox"/> |
| | CINTA DE SEGURIDAD <input type="checkbox"/> | CALADORA <input type="checkbox"/> | MARTILLOS <input type="checkbox"/> |

| PRINCIPALES ACTIVIDADES A REALIZAR: | SIMBOLOS | | | | | RIESGOS POTENCIALES | MEDIDAS DE PREVENCION DE RIESGOS |
|---|----------|---|---|---|---|---------------------|----------------------------------|
| | Q | G | A | C | E | | |
| 1. <i>Excavacion para accesos Margen Izq y dercho</i> | | 1 | | 1 | | | 1. <i>EPP</i> |
| 2. | | | | | | | 2. |
| 3. | | | | | | | 3. |
| 4. <i>Excavacion para unidos Margen Izq y dercho</i> | | 1 | | 1 | | | 4. <i>EPP</i> |
| 5. | | | | | | | 5. |
| 6. | | | | | | | 6. |
| 7. | | | | | | | 7. |
| 8. | | | | | | | 8. |

Q = Quemaduras G = golpes A = Asfixia C = Caídas E = Electrocuclón

ANTES DE INICIAR EL TRABAJO, DEBE LEER UN MINUTO Y ANALIZAR:

| | | |
|---|---|--|
| 1. ¿He identificado todas las energías peligrosas y están controladas adecuadamente? | / | |
| 2. ¿Se exactamente qué voy hacer y como lo voy a hacer, sin correr riesgos? | / | |
| 3. ¿Tengo bien entendido el procedimiento para realizar el trabajo? | / | |
| 4. ¿Las herramientas y el equipo que voy a utilizar son adecuadas y están en buen estado? | / | |
| 5. ¿El equipo de protección personal, para este trabajo es el adecuado y está en condición segura de uso? | / | |
| 6. ¿Tengo todos los recursos para trabajar de forma segura? | / | |
| 7. ¿El área donde voy a trabajar, está limpia, ordenada y segura? | / | |
| 8. ¿Estoy física y anímicamente habilitado para realizar este trabajo? | / | |
| 9. ¿El trabajo ha sido planeado para hacerlo seguro y sin apresuramiento? | / | |
| 10. ¿los andamios o escaleras están armados de manera segura? | / | |
| 11. ¿Están las máquinas herramientas preparadas para el trabajo? | / | |

Conformidad y autorización de las actividades.

Comentarios y Observaciones:







cumpliendo en lo planificado

| | | |
|---|---|----------------|
| Nombre y firma del capataz o encargado del grupo. | Juan Carlos Tite <i>Juan Carlos Tite</i> | Hora: 07:00 am |
| Nombre y firma del Ing. de campo y/o residente. | Ing. Wellington Guato <i>Wellington Guato</i> | Hora: 07:00 am |
| Nombre y Firma de fiscalización. | | Hora: 07:00 am |

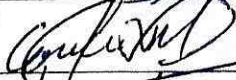
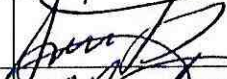
FECHA: 22/07/2022

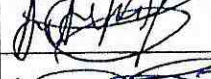
HORA DE PERMISO:

CONFORMADO DEL PERSONAL

| N° | NOMBRES Y APELLIDOS | CARGO | FIRMA |
|----|---------------------|-------|---|
| 1 | Rober Espin | |  |
| 2 | Carlos Tity | |  |
| 3 | Denice Andy | |  |
| 4 | Steven Salazar | |  |
| 5 | Stalin Andy | |  |
| 6 | David Aronco | |  |
| 7 | Jaime Zobela | |  |
| 8 | Romiro Zobela | |  |
| 9 | Piony Zombromo | |  |
| 10 | | | |
| 11 | | | |
| 12 | | | |
| 13 | | | |
| 14 | | | |
| 15 | | | |
| 16 | | | |
| 17 | | | |
| 18 | | | |

EMPRESA: *Puente ARKO*

PROYECTO: *Puentes*

Fecha: *23/07/2002* *07*

ACTIVIDAD:

DESCRIPCION DEL TRABAJO

Trabajos en alturas (/) Trabajos con fuego () Trabajos eléctricos () Trabajos en espacios confinados (/)
 Trabajos a nivel de suelo (/)

HERRAMIENTA, EPP Y EQUIPO A VERIFICAR ANTES DE INICIAR EL TRABAJO (MARCAR EN EL RECUADRO)

| | | | |
|--|---|---|---|
| ARNES CON LINEAS DE VIDA <input checked="" type="checkbox"/> | EXTINTOR <input type="checkbox"/> | LONA ANTI-CHISPA <input type="checkbox"/> | PULIDORA <input type="checkbox"/> |
| GUANTES <input type="checkbox"/> | CALZADO <input type="checkbox"/> | MINIPULIDOR <input type="checkbox"/> | MOTOSIERRA <input type="checkbox"/> |
| CASCO <input type="checkbox"/> | BOTIQUIN <input type="checkbox"/> | HERRAMIENTA MANUAL <input type="checkbox"/> | ANDAMIOS <input type="checkbox"/> |
| PROTECTOR FACIAL <input type="checkbox"/> | COMPACTADOR <input type="checkbox"/> | TALADRO <input type="checkbox"/> | ESCALERA <input type="checkbox"/> |
| PROTECTOR AUDITIVO <input type="checkbox"/> | JUEGO DE LLAVE <input type="checkbox"/> | MOTOSOLDADORA <input type="checkbox"/> | MASCARILLA CONTRA POLVOS <input type="checkbox"/> |
| ILUMINACION <input type="checkbox"/> | SIERRA ELECTRICA <input type="checkbox"/> | GENERADOR <input type="checkbox"/> | GUANTES API <input type="checkbox"/> |
| | CINTA DE SEGURIDAD <input type="checkbox"/> | CALADORA <input type="checkbox"/> | MARTILLOS <input type="checkbox"/> |

| PRINCIPALES ACTIVIDADES A REALIZAR: | SIMBOLOS | | | | | RIESGOS POTENCIALES | MEDIDAS DE PREVENCION DE RIESGOS |
|--|----------|---|---|---|---|---------------------|----------------------------------|
| | Q | G | A | C | E | | |
| 1. <i>Excavados para accesos</i> | | / | | / | | | 1. <i>E.P.P.</i> |
| 2. <i>Margen derecho e Izq</i> | | | | | | | 2. |
| 3. | | | | | | | 3. |
| 4. <i>Desdoble de Motenict Relato de excavacion.</i> | | / | | / | | | 4. <i>EPP</i> |
| 5. | | | | | | | 5. |
| 6. | | | | | | | 6. |
| 7. | | | | | | | 7. |
| 8. | | | | | | | 8. |

Q = Quemaduras G = golpes A = Asfixia C = Caídas E = Electrocuación

| ANTES DE INICIAR EL TRABAJO, DEBE REALIZARSE LAS SIGUIENTES VERIFICACIONES: | | SI | NO |
|---|--|----|----|
| 1. | ¿He identificado todas las energías peligrosas y están controladas adecuadamente? | / | |
| 2. | ¿Se exactamente qué voy hacer y como lo voy a hacer, sin correr riesgos? | / | |
| 3. | ¿Tengo bien entendido el procedimiento para realizar el trabajo? | / | |
| 4. | ¿Las herramientas y el equipo que voy a utilizar son adecuadas y están en buen estado? | / | |
| 5. | ¿El equipo de protección personal, para este trabajo es el adecuado y está en condición segura de uso? | / | |
| 6. | ¿Tengo todos los recursos para trabajar de forma segura? | / | |
| 7. | ¿El área donde voy a trabajar, está limpia, ordenada y segura? | / | |
| 8. | ¿Estoy física y anímicamente habilitado para realizar este trabajo? | / | |
| 9. | ¿El trabajo ha sido planeado para hacerlo seguro y sin apresuramiento? | / | |
| 10. | ¿Los andamios o escaleras están armados de manera segura? | / | |
| 11. | ¿Están las máquinas herramientas preparadas para el trabajo? | / | |

Conformidad y autorización de las actividades.

Comentarios y Observaciones:

cumpliendo con lo Planificado

Nombre y firma del capataz o encargado del grupo.

Juan Carlos Tite

Hora: 07:00 am

Nombre y firma del Ing. de campo y/o residente.

Ing. Wellington Guato

Hora: 07:00 am







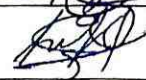

Nombre y Firma de fiscalización.

Hora: 07:00 am

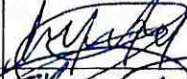
FECHA: 23/07/2022

HORA DE PERMISO:

CONFORMADO DEL PERSONAL

| N° | NOMBRES Y APELLIDOS | CARGO | FIRMA |
|----|---------------------|-------|---|
| 1 | Rony Zambono | |  |
| 2 | Boniro Zabda | |  |
| 3 | Saimé Zabda | |  |
| 4 | David Brandon | |  |
| 5 | Steven Edozor | |  |
| 6 | Stelin Andy | |  |
| 7 | Denice Andy | |  |
| 8 | Carlos Tito | |  |
| 9 | Robert Espin | |  |
| 10 | | | |
| 11 | | | |
| 12 | | | |
| 13 | | | |
| 14 | | | |
| 15 | | | |
| 16 | | | |
| 17 | | | |
| 18 | | | |

EMPRESA: *ARKO*

PROYECTO: *Puente*

Fecha: *25/07/2022* *07:00*

ACTIVIDAD: *Desdigo del Material*

DESCRIPCION DEL TRABAJO

Trabajos en alturas (/) Trabajos con fuego () Trabajos eléctricos () Trabajos en espacios confinados (/)
 Trabajos a nivel de suelo (/)

HERRAMIENTA, EPP Y EQUIPO A VERIFICAR ANTES DE INICIAR EL TRABAJO (MARCAR EN EL RECUADRO)

| | | | |
|---|---|---|---|
| ARNES CON LINEAS DE VIDA <input type="checkbox"/> | EXTINTOR <input type="checkbox"/> | LONA ANTI-CHISPA <input type="checkbox"/> | PULIDORA <input type="checkbox"/> |
| GUANTES <input type="checkbox"/> | CALZADO <input type="checkbox"/> | MINIPULIDOR <input type="checkbox"/> | MOTOSIERRA <input type="checkbox"/> |
| CASCO <input type="checkbox"/> | BOTIQUIN <input type="checkbox"/> | HERRAMIENTA MANUAL <input type="checkbox"/> | ANDAMIOS <input type="checkbox"/> |
| PROTECTOR FACIAL <input type="checkbox"/> | COMPACTADOR <input type="checkbox"/> | TALADRO <input type="checkbox"/> | ESCALERA <input type="checkbox"/> |
| PROTECTOR AUDITIVO <input type="checkbox"/> | JUEGO DE LLAVE <input type="checkbox"/> | MOTOSOLDADORA <input type="checkbox"/> | MASCARILLA CONTRA POLVOS <input type="checkbox"/> |
| ILUMINACION <input type="checkbox"/> | SIERRA ELECTRICA <input type="checkbox"/> | GENERADOR <input type="checkbox"/> | GUANTES API <input type="checkbox"/> |
| | CINTA DE SEGURIDAD <input type="checkbox"/> | CALADORA <input type="checkbox"/> | MARTILLOS <input type="checkbox"/> |

| PRINCIPALES ACTIVIDADES A REALIZAR: | SIMBOLOS | | | | | RIESGOS POTENCIALES | MEDIDAS DE PREVENCION DE RIESGOS |
|---|----------|---|---|---|---|----------------------------|----------------------------------|
| | Q | G | A | C | E | | |
| 1. <i>Desdigo del Material</i> | | 1 | | 1 | | <i>Volquete</i> | 1. <i>EPP</i> |
| 2. | | | | | | | 2. |
| 3. <i>Minado y Transporte de Material de mejoramiento</i> | | 1 | | 1 | | <i>Volquete - Excavado</i> | 3. <i>EPP</i> |
| 4. | | | | | | | 4. |
| 5. | | | | | | | 5. |
| 6. <i>Relleno con Material de mejoramiento</i> | | 1 | | 1 | | <i>Excavadora</i> | 6. <i>EPP</i> |
| 7. | | | | | | | 7. |
| 8. | | | | | | | 8. |

Q = Quemaduras G = golpes A = Asfixia C = Caldas E = Electrocuación

ANTES DE EMPEZAR EL TRABAJO DEBE LEER UN MANUAL Y ANALIZAR:

| | | |
|---|---|--|
| 1. ¿He identificado todas las energías peligrosas y están controladas adecuadamente? | / | |
| 2. ¿Se exactamente qué voy hacer y como lo voy a hacer, sin correr riesgos? | / | |
| 3. ¿Tengo bien entendido el procedimiento para realizar el trabajo? | / | |
| 4. ¿Las herramientas y el equipo que voy a utilizar son adecuadas y están en buen estado? | / | |
| 5. ¿El equipo de protección personal, para este trabajo es el adecuado y está en condición segura de uso? | / | |
| 6. ¿Tengo todos los recursos para trabajar de forma segura? | / | |
| 7. ¿El área donde voy a trabajar, está limpia, ordenada y segura? | / | |
| 8. ¿Estoy física y anímicamente habilitado para realizar este trabajo? | / | |
| 9. ¿El trabajo ha sido planeado para hacerlo seguro y sin apresuramiento? | / | |
| 10. ¿los andamios o escaleras están armados de manera segura? | / | |
| 11. ¿Están las máquinas herramientas preparadas para el trabajo? | / | |

Conformidad y autorización de las actividades.

Comentarios y Observaciones:

Compliendo con lo Planificado

| | | |
|---|--------------------------------------|----------------|
| Nombre y firma del capataz o encargado del grupo. | Juan Carlos Tite <i>[Firma]</i> | Hora: 07:00 am |
| Nombre y firma del Ing. de campo y/o residente. | Ing. Wellington Guato <i>[Firma]</i> | Hora: 07:00 am |
| Nombre y Firma de fiscalización. | | Hora: 07:00 am |



PERMISO DE TRABAJO

PERMISO

Pag. 2 de 2

FECHA: 05/07/2022

HORA DE PERMISO: 07:00 AM

CONFORMADO DEL PERSONAL

| N° | NOMBRES Y APELLIDOS | CARGO | FIRMA |
|----|---------------------|-------|-------|
| 1 | Ronoy Zambonco | | |
| 2 | Romiro Zabela | | |
| 3 | Saimé Zabela | | |
| 4 | Steven Solorzano | | |
| 5 | Stalin Andy | | |
| 6 | Denice Andy | | |
| 7 | Robert Espin | | |
| 8 | Carlos Tite | | |
| 9 | | | |
| 10 | | | |
| 11 | | | |
| 12 | | | |
| 13 | | | |
| 14 | | | |
| 15 | | | |
| 16 | | | |
| 17 | | | |
| 18 | | | |

EMPRESA: *ARKO*

PROYECTO: *Puente*

Fecha: *26/07/2022* *07:00*

ACTIVIDAD: *Excavaciones para Cunetas*

DESCRIPCION DEL TRABAJO

Trabajos en alturas () Trabajos con fuego () Trabajos eléctricos () Trabajos en espacios confinados (/)

Trabajos a nivel de suelo (/)

HERRAMIENTA, EPP Y EQUIPO A VERIFICAR ANTES DE INICIAR EL TRABAJO (MARCAR EN EL RECUADRO)

| | | | |
|--|--|--|--|
| ARNES CON LINEAS DE VIDA <input checked="" type="checkbox"/> | EXTINTOR <input checked="" type="checkbox"/> | LONA ANTI-CHISPA <input checked="" type="checkbox"/> | PULIDORA <input checked="" type="checkbox"/> |
| GUANTES <input checked="" type="checkbox"/> | CALZADO <input checked="" type="checkbox"/> | MINIPULIDOR <input checked="" type="checkbox"/> | MOTOSIERRA <input checked="" type="checkbox"/> |
| CASCO <input checked="" type="checkbox"/> | BOTIQUIN <input checked="" type="checkbox"/> | HERRAMIENTA MANUAL <input checked="" type="checkbox"/> | ANDAMIOS <input checked="" type="checkbox"/> |
| PROTECTOR FACIAL <input checked="" type="checkbox"/> | COMPACTADOR <input checked="" type="checkbox"/> | TALADRO <input checked="" type="checkbox"/> | ESCALERA <input checked="" type="checkbox"/> |
| PROTECTOR AUDITIVO <input checked="" type="checkbox"/> | JUEGO DE LLAVE <input checked="" type="checkbox"/> | MOTOSOLDADORA <input checked="" type="checkbox"/> | MASCARILLA CONTRA POLVOS <input checked="" type="checkbox"/> |
| ALIMENTACION <input checked="" type="checkbox"/> | SIERRA ELECTRICA <input checked="" type="checkbox"/> | GENERADOR <input checked="" type="checkbox"/> | GUANTES API <input checked="" type="checkbox"/> |
| | CINTA DE SEGURIDAD <input checked="" type="checkbox"/> | CALADORA <input checked="" type="checkbox"/> | MARTILLOS <input checked="" type="checkbox"/> |

| PRINCIPALES ACTIVIDADES A REALIZAR: | SIMBOLOS | | | | | RIESGOS POTENCIALES | MEDIDAS DE PREVENCION DE RIESGOS |
|--|----------|---|---|---|---|------------------------------|----------------------------------|
| | Q | G | A | C | E | | |
| 1. <i>Excavacion para Cunetas</i> | | / | | / | | <i>Excavadora</i> | 1. <i>E.P.P.</i> |
| 2. | | | | | | | 2. |
| 3. <i>Minado y Transporte del Material</i> | | / | | / | | <i>Volquete / Excavadora</i> | 3. <i>E.P.P.</i> |
| 4. | | | | | | | 4. |
| 5. <i>Relleno con material de</i> | | / | | / | | <i>Excavadora</i> | 5. <i>E.P.P.</i> |
| 6. <i>Mejoramiento</i> | | | | | | <i>Excavadora</i> | 6. |
| 7. | | | | | | | 7. |
| 8. | | | | | | | 8. |

Q = Quemaduras G = golpes A = Asfixia C = Caídas E = Electrocuación

| SI | NO |
|---|----|
| | |
| 1. ¿He identificado todas las energías peligrosas y están controladas adecuadamente? | / |
| 2. ¿Se exactamente qué voy hacer y como lo voy a hacer, sin correr riesgos? | / |
| 3. ¿Tengo bien entendido el procedimiento para realizar el trabajo? | / |
| 4. ¿Las herramientas y el equipo que voy a utilizar son adecuadas y están en buen estado? | / |
| 5. ¿El equipo de protección personal, para este trabajo es el adecuado y está en condición segura de uso? | / |
| 6. ¿Tengo todos los recursos para trabajar de forma segura? | / |
| 7. ¿El área donde voy a trabajar, está limpia, ordenada y segura? | / |
| 8. ¿Estoy física y anímicamente habilitado para realizar este trabajo? | / |
| 9. ¿El trabajo ha sido planeado para hacerlo seguro y sin apresuramiento? | / |
| 10. ¿Los andamios o escaleras están armados de manera segura? | / |
| 11. ¿Están las máquinas herramientas preparadas para el trabajo? | / |

Conformidad y autorización de las actividades.

Comentarios y Observaciones:

Cumpliendo lo planificado

Nombre y firma del capataz o encargado del grupo.

Juan Carlos Tite

Juan Carlos Tite

Hora: 07:00 am

Nombre y firma del Ing. de campo y/o residente.

Ing. Wellington Guato

Hora: 07:00 am

Nombre y Firma de fiscalización.

Hora: 07:00 am



PERMISO DE TRABAJO

PERMISO

Pag. 2 de 2

FECHA: 06/07/2012

HORA DE PERMISO: 07:00

CONFORMADO DEL PERSONAL

| N° | NOMBRES Y APELLIDOS | CARGO | FIRMA |
|----|---------------------|-------|-------|
| 1 | Dony Zambono | | |
| 2 | Steven Sclazer. | | |
| 3 | Serime Zobela | | |
| 4 | Romiro Zobela. | | |
| 5 | David Bronda. | | |
| 6 | Denice Andy | | |
| 7 | Stalin Andy | | |
| 8 | Robert Espin | | |
| 9 | Conlos Tite | | |
| 10 | | | |
| 11 | | | |
| 12 | | | |
| 13 | | | |
| 14 | | | |
| 15 | | | |
| 16 | | | |
| 17 | | | |
| 18 | | | |

EMPRESA: *ARKO*

PROYECTO: *Puente*

Fecha: *27/07/2022* *07:00*

ACTIVIDAD: *Excavado y relleno de estructuras menores.*

DESCRIPCION DEL TRABAJO

Trabajos en alturas (/) Trabajos con fuego () Trabajos eléctricos () Trabajos en espacios confinados (/)
 Trabajos a nivel de suelo (/)

HERRAMIENTA, EPP Y EQUIPO A VERIFICAR ANTES DE INICIAR EL TRABAJO (MARCAR EN EL RECUADRO)

| | | | |
|---|---|---|---|
| ARNES CON LINEAS DE VIDA <input type="checkbox"/> | EXTINTOR <input type="checkbox"/> | LONA ANTI-CHISPA <input type="checkbox"/> | PULIDORA <input type="checkbox"/> |
| GUANTES <input type="checkbox"/> | CALZADO <input type="checkbox"/> | MINIPULIDOR <input type="checkbox"/> | MOTOSIERRA <input type="checkbox"/> |
| CASCO <input type="checkbox"/> | BOTIQUIN <input type="checkbox"/> | HERRAMIENTA MANUAL <input type="checkbox"/> | ANDAMIOS <input type="checkbox"/> |
| PROTECTOR FACIAL <input type="checkbox"/> | COMPACTADOR <input type="checkbox"/> | TALADRO <input type="checkbox"/> | ESCALERA <input type="checkbox"/> |
| PROTECTOR AUDITIVO <input type="checkbox"/> | JUEGO DE LLAVE <input type="checkbox"/> | MOTOSOLDADORA <input type="checkbox"/> | MASCARILLA CONTRA POLVOS <input type="checkbox"/> |
| ILUMINACION <input type="checkbox"/> | SIERRA ELECTRICA <input type="checkbox"/> | GENERADOR <input type="checkbox"/> | GUANTES API <input type="checkbox"/> |
| | CINTA DE SEGURIDAD <input type="checkbox"/> | GALADORA <input type="checkbox"/> | MARTILLOS <input type="checkbox"/> |

| PRINCIPALES ACTIVIDADES A REALIZAR: | SIMBOLOS | | | | | RIESGOS POTENCIALES | MEDIDAS DE PREVENCION DE RIESGOS |
|--|----------|----------|---|----------|---|---------------------|----------------------------------|
| | Q | G | A | C | E | | |
| 1. <i>Excavado y Relleno de Estructuras Menores.</i> | | <i>1</i> | | <i>1</i> | | <i>Excavador</i> | 1. <i>EPP</i> |
| 2. | | | | | | | 2. |
| 3. | | | | | | | 3. |
| 4. <i>Minado y Transporte de Material de Relleno</i> | | <i>1</i> | | <i>1</i> | | <i>Volguta</i> | 4. <i>EPP</i> |
| 5. | | | | | | | 5. |
| 6. | | | | | | | 6. |
| 7. <i>Relleno con Material de mejora</i> | | <i>1</i> | | <i>1</i> | | <i>Excavador</i> | 7. <i>EPP</i> |
| 8. | | | | | | | 8. |

Q = Quemaduras G = golpes A = Asfixia C = Caldas E = Electrocuclón

ANTES DE INICIAR EL TRABAJO, DEBETE DETENERSE Y ANALIZAR:

| NO. | DESCRIPCION | SI | NO |
|-----|--|----------|----|
| 1. | ¿He identificado todas las energías peligrosas y están controladas adecuadamente? | <i>/</i> | |
| 2. | ¿Se exactamente qué voy hacer y como lo voy a hacer, sin correr riesgos? | <i>/</i> | |
| 3. | ¿Tengo bien entendido el procedimiento para realizar el trabajo? | <i>/</i> | |
| 4. | ¿Las herramientas y el equipo que voy a utilizar son adecuadas y están en buen estado? | <i>/</i> | |
| 5. | ¿El equipo de protección personal, para este trabajo es el adecuado y está en condición segura de uso? | <i>/</i> | |
| 6. | ¿Tengo todos los recursos para trabajar de forma segura? | <i>/</i> | |
| 7. | ¿El área donde voy a trabajar, está limpia, ordenada y segura? | <i>/</i> | |
| 8. | ¿Estoy física y anímicamente habilitado para realizar este trabajo? | <i>/</i> | |
| 9. | ¿El trabajo ha sido planeado para hacerlo seguro y sin apresuramiento? | <i>/</i> | |
| 10. | ¿los andamios o escaleras están armados de manera segura? | <i>/</i> | |
| 11. | ¿Están las máquinas herramientas preparadas para el trabajo? | <i>/</i> | |

Conformidad y autorización de las actividades.

Comentarios y Observaciones: *Cumpliendo con lo planificado*

| | | |
|---|--------------------------------------|----------------|
| Nombre y firma del capataz o encargado del grupo. | Juan Carlos Tite <i>[Firma]</i> | Hora: 07:00 am |
| Nombre y firma del Ing. de campo y/o residente. | Ing. Wellington Guato <i>[Firma]</i> | Hora: 07:00 am |
| Nombre y Firma de fiscalización. | | Hora: 07:00 am |



PERMISO DE TRABAJO

PERMISO

Pag. 2 de 2

FECHA: 27/07/2022

HORA DE PERMISO:

07:00

CONFORMADO DEL PERSONAL

| N° | NOMBRES Y APELLIDOS | CARGO | FIRMA |
|----|---------------------|-------|-------|
| 1 | Rony Zambrano | | |
| 2 | Damiro Zabaleta | | |
| 3 | Josime Zabaleta | | |
| 4 | Steven Solorzano | | |
| 5 | Carlos Tite | | |
| 6 | Robert Espin | | |
| 7 | Carlos Tite | | |
| 8 | Danice Sandy | | |
| 9 | Estelin Sandy | | |
| 10 | | | |
| 11 | | | |
| 12 | | | |
| 13 | | | |
| 14 | | | |
| 15 | | | |
| 16 | | | |
| 17 | | | |
| 18 | | | |

EMPRESA:

ARKO

PROYECTO:

Puerto

Fecha:

28/07/2022 07:00

ACTIVIDAD:

Minado, Cargado y Transporte de Material

DESCRIPCION DEL TRABAJO

Trabajos en alturas (/) Trabajos con fuego () Trabajos eléctricos () Trabajos en espacios confinados (/)
Trabajos a nivel de suelo (/)

HERRAMIENTA, EPP Y EQUIPO A VERIFICAR ANTES DE INICIAR EL TRABAJO (MARCAR EN EL RECUADRO)

| | | | |
|--|--|--|---|
| ARNES CON LINEAS DE VIDA <input checked="" type="checkbox"/> | EXTINTOR <input checked="" type="checkbox"/> | LONA ANTI-CHISPA <input checked="" type="checkbox"/> | PULIDORA <input type="checkbox"/> |
| GUANTES <input type="checkbox"/> | CALZADO <input type="checkbox"/> | MINIPULIDOR <input type="checkbox"/> | MOTOSIERRA <input type="checkbox"/> |
| CASCO <input type="checkbox"/> | BOTIQUIN <input type="checkbox"/> | HERRAMIENTA MANUAL <input type="checkbox"/> | ANDAMIOS <input type="checkbox"/> |
| PROTECTOR FACIAL <input type="checkbox"/> | COMPACTADOR <input type="checkbox"/> | TALADRO <input type="checkbox"/> | ESCALERA <input type="checkbox"/> |
| PROTECTOR AUDITIVO <input type="checkbox"/> | JUEGO DE LLAVE <input type="checkbox"/> | MOTOSOLDADORA <input type="checkbox"/> | MASCARILLA CONTRA POLVOS <input type="checkbox"/> |
| SALUDACION <input type="checkbox"/> | SIERRA ELECTRICA <input type="checkbox"/> | GENERADOR <input type="checkbox"/> | GUANTES API <input type="checkbox"/> |
| | CINTA DE SEGURIDAD <input type="checkbox"/> | CALADORA <input type="checkbox"/> | MARTILLOS <input type="checkbox"/> |

| PRINCIPALES ACTIVIDADES A REALIZAR: | SIMBOLOS | | | | | RIESGOS POTENCIALES | MEDIDAS DE PREVENCION DE RIESGOS |
|--|----------|---|---|---|---|-----------------------|----------------------------------|
| | Q | G | A | C | E | | |
| 1. Minado, cargado y Transporte de Material de Relleno | | 1 | | 1 | | Vaduzite / Excavadora | 1. EPP |
| 2. | | | | | | | 2. |
| 3. | | | | | | | 3. |
| 4. Reposado de material de Relleno acceso morge Irg | | 1 | | 1 | | Excavadora | 4. EPP |
| 5. | | | | | | | 5. |
| 6. | | | | | | | 6. |
| 7. | | | | | | | 7. |
| 8. | | | | | | | 8. |

Q = Quemaduras G = golpes A = Asfixia C = Caídas E = Electrocuación

ANTES DE INICIAR EL TRABAJO, DEBE EFECTUAR UN CHEQUEO Y ANALIZAR:

| | SI | NO |
|---|----|----|
| 1. ¿He identificado todas las energías peligrosas y están controladas adecuadamente? | / | |
| 2. ¿Se exactamente qué voy hacer y como lo voy a hacer, sin correr riesgos? | / | |
| 3. ¿Tengo bien entendido el procedimiento para realizar el trabajo? | / | |
| 4. ¿Las herramientas y el equipo que voy a utilizar son adecuadas y están en buen estado? | / | |
| 5. ¿El equipo de protección personal, para este trabajo es el adecuado y está en condición segura de uso? | / | |
| 6. ¿Tengo todos los recursos para trabajar de forma segura? | / | |
| 7. ¿El área donde voy a trabajar, está limpia, ordenada y segura? | / | |
| 8. ¿Estoy física y anímicamente habilitado para realizar este trabajo? | / | |
| 9. ¿El trabajo ha sido planeado para hacerlo seguro y sin apresuramiento? | / | |
| 10. ¿Los andamios o escaleras están armados de manera segura? | / | |
| 11. ¿Están las máquinas herramientas preparadas para el trabajo? | / | |

Conformidad y autorización de las actividades.

Comentarios y Observaciones:

Cumplido con la Planificación

Nombre y firma del capataz o encargado del grupo.

Juan Carlos Tite

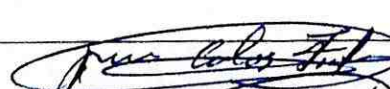

Hora: 07:00 am

Nombre y firma del Ing. de campo y/o residente.

Ing. Wellington Guato

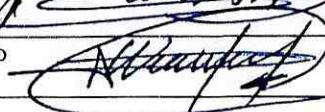

Hora: 07:00 am

Nombre y Firma de fiscalización.

Hora: 07:00 am



PERMISO DE TRABAJO

PERMISO

Pag. 2 de 2

FECHA: 28/07/2022

HORA DE PERMISO: 07:00

CONFORMADO DEL PERSONAL

| N° | NOMBRES Y APELLIDOS | CARGO | FIRMA |
|----|---------------------|-------|-------|
| 1 | Denise Snoly | | |
| 2 | Stalin Snoly | | |
| 3 | David Aronza | | |
| 4 | Steven Scloror | | |
| 5 | Carlos Tite | | |
| 6 | Roniro Zabela. | | |
| 7 | Jaime Zabela. | | |
| 8 | Rober Espin. | | |
| 9 | Rony Zambono | | |
| 10 | | | |
| 11 | | | |
| 12 | | | |
| 13 | | | |
| 14 | | | |
| 15 | | | |
| 16 | | | |
| 17 | | | |
| 18 | | | |

EMPRESA: *DRHO*

PROYECTO: *Puerto* Fecha: *29/07/2022* *07:00*

ACTIVIDAD: *Minado y Cargado del Material de Relleno*

DESCRIPCION DEL TRABAJO

Trabajos en alturas () Trabajos con fuego () Trabajos eléctricos () Trabajos en espacios confinados (/)

Trabajos a nivel de suelo (/)

HERRAMIENTA, EPP Y EQUIPO A VERIFICAR ANTES DE INICIAR EL TRABAJO (MARCAR EN EL RECUADRO)

| | | | |
|---|---|---|---|
| ARNES CON LINEAS DE VIDA <input type="checkbox"/> | EXTINTOR <input type="checkbox"/> | LONA ANTI-CHISPA <input type="checkbox"/> | PULIDORA <input type="checkbox"/> |
| GUANTES <input type="checkbox"/> | CALZADO <input type="checkbox"/> | MINIPULIDOR <input type="checkbox"/> | MOTOSIERRA <input type="checkbox"/> |
| CASCO <input type="checkbox"/> | BOTIQUIN <input type="checkbox"/> | HERRAMIENTA MANUAL <input type="checkbox"/> | ANDAMIOS <input type="checkbox"/> |
| PROTECTOR FACIAL <input type="checkbox"/> | COMPACTADOR <input type="checkbox"/> | TALADRO <input type="checkbox"/> | ESCALERA <input type="checkbox"/> |
| PROTECTOR AUDITIVO <input type="checkbox"/> | JUEGO DE LLAVE <input type="checkbox"/> | MOTOSOLDADORA <input type="checkbox"/> | MASCARILLA CONTRA POLVOS <input type="checkbox"/> |
| ILUMINACION <input type="checkbox"/> | SIERRA ELECTRICA <input type="checkbox"/> | GENERADOR <input type="checkbox"/> | GUANTES API <input type="checkbox"/> |
| | CINTA DE SEGURIDAD <input type="checkbox"/> | CALADORA <input type="checkbox"/> | MARTILLOS <input type="checkbox"/> |

| PRINCIPALES ACTIVIDADES A REALIZAR: | SIMBOLOS | | | | | RIESGOS POTENCIALES | MEDIDAS DE PREVENCION DE RIESGOS |
|--|----------|---|---|---|---|---------------------|----------------------------------|
| | Q | G | A | C | E | | |
| 1. <i>Minado y Cargado del Material de relleno</i> | | 1 | | 1 | | <i>Volgates</i> | 1. <i>EPP</i> |
| 2. | | | | | | | 2. |
| 3. | | | | | | | 3. |
| 4. <i>Transporte de Material de Relleno</i> | | 1 | | 1 | | <i>Excavadora</i> | 4. <i>EPP</i> |
| 5. | | | | | | | 5. |
| 6. <i>Regado de material de Relleno</i> | | 1 | | 1 | | <i>Excavadora</i> | 6. <i>EPP</i> |
| 7. <i>Compactado de material de Relleno</i> | | | | | | | 7. |
| 8. | | | | | | | 8. |

Q = Quemaduras G = golpes A = Asfixia C = Caldas E = Electrocuclón

| ACTIVO | SI | NO |
|---|----|----|
| 1. ¿He identificado todas las energías peligrosas y están controladas adecuadamente? | / | |
| 2. ¿Se exactamente qué voy hacer y como lo voy a hacer, sin correr riesgos? | / | |
| 3. ¿Tengo bien entendido el procedimiento para realizar el trabajo? | / | |
| 4. ¿Las herramientas y el equipo que voy a utilizar son adecuadas y están en buen estado? | / | |
| 5. ¿El equipo de protección personal, para este trabajo es el adecuado y está en condición segura de uso? | / | |
| 6. ¿Tengo todos los recursos para trabajar de forma segura? | / | |
| 7. ¿El área donde voy a trabajar, está limpia, ordenada y segura? | / | |
| 8. ¿Estoy física y anímicamente habilitado para realizar este trabajo? | / | |
| 9. ¿El trabajo ha sido planeado para hacerlo seguro y sin apresuramiento? | / | |
| 10. ¿Los andamios o escaleras están armados de manera segura? | / | |
| 11. ¿Están las máquinas herramientas preparadas para el trabajo? | / | |

Conformidad y autorización de las actividades.

Comentarios y Observaciones:







Cumplido con la Planificación

| | | |
|---|--------------------------------------|----------------|
| Nombre y firma del capataz o encargado del grupo. | Juan Carlos Tite <i>[Firma]</i> | Hora: 07:00 am |
| Nombre y firma del Ing. de campo y/o residente. | Ing. Wellington Guato <i>[Firma]</i> | Hora: 07:00 am |
| Nombre y Firma de fiscalización. | | Hora: 07:00 am |

FECHA: 09/07/2022

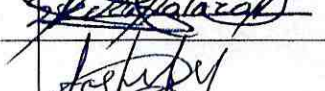
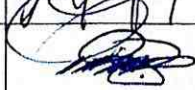
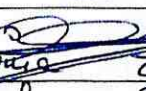
HORA DE PERMISO: 07:00 AM

CONFORMADO DEL PERSONAL

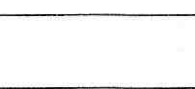
| N° | NOMBRES Y APELLIDOS | CARGO | FIRMA |
|----|---------------------|-------|---|
| 1 | Carlos Tite | |  |
| 2 | Rony Zambrano | |  |
| 3 | Steven Solórzano | |  |
| 4 | David Arendes | |  |
| 5 | Robert Espin | |  |
| 6 | Jaime Zúñiga | |  |
| 7 | Denice Andy | |  |
| 8 | Romero Zúñiga | |  |
| 9 | Stalin Andy | |  |
| 10 | | | |
| 11 | | | |
| 12 | | | |
| 13 | | | |
| 14 | | | |
| 15 | | | |
| 16 | | | |
| 17 | | | |
| 18 | | | |

EMPRESA:

ARKO

PROYECTO:

Puente

Fecha:

30/07/2022 07

ACTIVIDAD:

Reellenado y compactado de bases margen Izq

DESCRIPCION DEL TRABAJO

Trabajos en alturas (/) Trabajos con fuego () Trabajos eléctricos () Trabajos en espacios confinados (/)

Trabajos a nivel de suelo (/)

HERRAMIENTA, EPP Y EQUIPO A VERIFICAR ANTES DE INICIAR EL TRABAJO (MARGAR EN EL RECUADRO)

| | | | |
|--|---|---|---|
| ARNES CON LINEAS DE VIDA <input checked="" type="checkbox"/> | EXTINTOR <input type="checkbox"/> | LONA ANTI-CHISPA <input type="checkbox"/> | PULIDORA <input type="checkbox"/> |
| GUANTES <input type="checkbox"/> | CALZADO <input type="checkbox"/> | MINIPULIDOR <input type="checkbox"/> | MOTOSIERRA <input type="checkbox"/> |
| CASCO <input type="checkbox"/> | BOTIQUIN <input type="checkbox"/> | HERRAMIENTA MANUAL <input type="checkbox"/> | ANDAMIOS <input type="checkbox"/> |
| PROTECTOR FACIAL <input type="checkbox"/> | COMPACTADOR <input type="checkbox"/> | TALADRO <input type="checkbox"/> | ESCALERA <input type="checkbox"/> |
| PROTECTOR AUDITIVO <input type="checkbox"/> | JUEGO DE LLAVE <input type="checkbox"/> | MOTOSOLDADORA <input type="checkbox"/> | MASCARILLA CONTRA POLVOS <input type="checkbox"/> |
| ALIMENTACION <input type="checkbox"/> | SIERRA ELECTRICA <input type="checkbox"/> | GENERADOR <input type="checkbox"/> | GUANTES API <input type="checkbox"/> |
| | CINTA DE SEGURIDAD <input type="checkbox"/> | CALADORA <input type="checkbox"/> | MARTILLOS <input type="checkbox"/> |

PRINCIPALES ACTIVIDADES A REALIZAR:

SIMBOLOS

RIESGOS POTENCIALES

MEDIDAS DE PREVENCION DE RIESGOS

| | SIMBOLOS | | | | | RIESGOS POTENCIALES | MEDIDAS DE PREVENCION DE RIESGOS |
|--|----------|---|---|---|---|---------------------|----------------------------------|
| | Q | G | A | C | E | | |
| 1. <i>Reellena y compactado de bases</i> | | L | | | 1 | | 1. <i>E.P.P</i> |
| 2. <i>Margen Izq.</i> | | | | | | | 2. |
| 3. | | | | | | | 3. |
| 4. <i>Toma de Medidas de</i> | | | 1 | | 1 | | 4. <i>E.P.P.</i> |
| 5. <i>Velinero de la Obra</i> | | | | | | | 5. |
| 6. | | | | | | | 6. |
| 7. | | | | | | | 7. |
| 8. | | | | | | | 8. |

Q = Quemaduras G = golpes A = Asfixia C = Caldas E = Electrocuclón

ANEXO 1: LISTA DE VERIFICACION DE LOS RECURSOS Y ALTERNATIVAS

| | | |
|---|---|--|
| 1. ¿He identificado todas las energías peligrosas y están controladas adecuadamente? | / | |
| 2. ¿Se exactamente qué voy hacer y como lo voy a hacer, sin correr riesgos? | / | |
| 3. ¿Tengo bien entendido el procedimiento para realizar el trabajo? | / | |
| 4. ¿Las herramientas y el equipo que voy a utilizar son adecuadas y están en buen estado? | / | |
| 5. ¿El equipo de protección personal, para este trabajo es el adecuado y está en condición segura de uso? | / | |
| 6. ¿Tengo todos los recursos para trabajar de forma segura? | / | |
| 7. ¿El área donde voy a trabajar, está limpia, ordenada y segura? | / | |
| 8. ¿Estoy física y anímicamente habilitado para realizar este trabajo? | / | |
| 9. ¿El trabajo ha sido planeado para hacerlo seguro y sin apresuramiento? | / | |
| 10. ¿Los andamios o escaleras están armados de manera segura? | / | |
| 11. ¿Están las máquinas herramientas preparadas para el trabajo? | / | |

Conformidad y autorización de las actividades.

Comentarios y Observaciones:

Compliendo con lo planificado

Nombre y firma del capataz o encargado del grupo.

Juan Carlos Tite

[Signature]

Hora: 07:00 am

Nombre y firma del Ing. de campo y/o residente.

Ing. Wellington Guato

[Signature]

Hora: 07:00 am

Nombre y Firma de fiscalización.

Hora: 07:00 am

ANEXO 5

**SEGUIMIENTO – LISTA DE VERIFICACIÓN DE SEGURIDAD
Y SALUD EN EL TRABAJO**

LISTA DE VERIFICACIÓN DE SEGURIDAD Y SALUD EN EL TRABAJO

DATOS GENERALES

PROYECTO: PUNTE SONDRE EL RIO PUYO EN EL SETOR DE PUYUPUNGO
 CONTRATISTA: ARKO
 PRESTATARIO: ARKO
 NÚMERO TOTAL DE TRABAJADORES DE LA EMPRESA: 8

LISTA DE VERIFICACIÓN DEL CUMPLIMIENTO DE NORMATIVA LEGAL EN SEGURIDAD Y SALUD EN EL TRABAJO

| NORMATIVA LEGAL EN SEGURIDAD Y SALUD | CUMPLIMIENTO LEGAL | SEGUIMIENTO | | | OBSERVACIONES |
|---|---|-------------|-----------|-----------|--|
| | | CUMPLE | NO CUMPLE | NO APLICA | |
| 1. GESTIÓN TALENTO HUMANO | | | | | |
| Decreto Ejecutivo 2393, Art. 15. | 1 ¿Cuenta con Unidad de Seguridad e Higiene (SH)? | | | X | EL CONSORCIO CUENTA CON UN NÚMERO MENOR A 15 TRABAJADORES |
| Decisión 584, Art. 11, Literal a). Acuerdo Ministerial 135, Art. 11, Literal c). | 2 ¿Cuenta con Responsable de la Gestión de Seguridad, Salud en el Trabajo y Gestión Integral de Riesgos? | X | | | CONTRATO DEL RESPONSABLE DE SEGURIDAD Y SALUD OCUPACIONAL DEL PROYECTO |
| Decisión 584, Art. 14, Código del Trabajo, Art. 430, Decreto Ejecutivo 2393, Art. 16, ACUERDO INTERMINISTERIAL No. MDI-MSP-2018-0000104 reformado con el ACUERDO INTERMINISTERIAL MSP-MDI-2018-0001, Acuerdo Ministerial 0174, Art. 18, Acuerdo Ministerial 1404, Art. 6. | 3 ¿Cuenta con médico ocupacional para realizar la gestión de salud en el trabajo? | | | X | EL CONSORCIO CUENTA CON UN NÚMERO DE 11 TRABAJADORES |
| Acuerdo Ministerial 0174, Reformado por el Acuerdo Ministerial 087. | 4 ¿El personal que realiza trabajos de construcción y obra civil, cuenta con la certificación de competencias laborales en prevención de riesgos laborales o licencia de prevención de riesgos laborales? | X | | | CERTIFICADO DE RIESGOS LABORALES |
| Reglamento a Ley de Transporte Terrestre, Tránsito y Seguridad Vial, Art. 132, Decreto Ejecutivo 2393, Art. 132, Numeral 5. | 5 ¿El personal que opera vehículos (Motociclistas, automóviles, equipo pesado, montacargas, etc.) tiene la licencia respectiva de conducción? | X | | | LICENCIAS DE OPERATIVIDAD |

| NORMATIVA LEGAL EN SEGURIDAD Y SALUD | CUMPLIMIENTO LEGAL | SEGUIMIENTO | | | OBSERVACIONES |
|--|--|-------------|-----------|-----------|---|
| | | CUMPLE | NO CUMPLE | NO APLICA | |
| 2. GESTIÓN DOCUMENTAL | | | | | |
| Resolución 957, Art. 10, Decreto Ejecutivo 2393, Art. 14, Numeral 1, Acuerdo Ministerial 135, Art. 10. | 6 ¿Cuenta con el registro del Comité de Seguridad e Higiene del Trabajo, en el Sistema Único de Trabajo (SUT)? | | | X | EL CONSORCIO CUENTA CON UN NÚMERO MENOR A 15 TRABAJADORES |
| Resolución 957, Art. 13, 14, Acuerdo Ministerial 135, Art. 10. | 7 ¿Cuenta con el registro del Delegado de Seguridad y Salud Ocupacional en el SUT? | X | | | REGISTRO DEL DELEGADO EN EL SISTEMA ÚNICO DEL TRABAJO |
| Decisión 584, Art. 11, Literal a). | 8 ¿La política de Seguridad y Salud en el Trabajo ha sido formulada? | X | | | PLAN INTEGRAL DE PREVENCIÓN DE RIESGOS LABORALES |
| Decisión 584, Art. 11, Literal a). | 9 ¿Se ha dado a conocer a todo el personal de la empresa la política de seguridad y salud en el trabajo? | X | | | PLAN INTEGRAL DE PREVENCIÓN DE RIESGOS LABORALES |
| Código del Trabajo, Art. 434, Acuerdo Ministerial 135, Art. 10. | 10 ¿Cuenta con la resolución de aprobación del Reglamento de Higiene y Seguridad en el Sistema Único de Trabajo? | X | | | PLAN INTEGRAL DE PREVENCIÓN DE RIESGOS LABORALES |
| Decreto Ejecutivo 2393, Art. 11, Numeral 12. | 11 ¿Se ha entregado a cada trabajador un ejemplar del Reglamento de Higiene y Seguridad? | | | X | |
| Acuerdo Ministerial 135, Art. 10. | 12 ¿Cuenta con el certificado de registro de riesgos de la empresa y plan de acción? | | | X | |
| Acuerdo Ministerial 135, Art. 10. | 13 ¿Cuenta con el registro de planificación de capacitaciones para la empresa en el SUT? | X | | | REGISTRO DE CAPACITACIONES |
| Acuerdo Ministerial 135, Art. 10. | 14 ¿Cuenta con el reporte de número de capacitaciones realizadas? | X | | | REGISTRO DE CAPACITACIONES |
| Acuerdo Ministerial 135, Art. 10. | 15 ¿Cuenta con el reporte de número de trabajadores capacitados? | X | | | FIRMAS DE TRABAJADORES Y FOTOGRAFÍAS EN EL MES DE JULIO |
| Acuerdo Ministerial 135, Art. 10. | 16 ¿Cuenta con el registro de vigilancia de salud de los trabajadores? | | | X | |
| Acuerdo Ministerial 135, Art. 10. | 17 ¿Cuenta con el registro de actividades de la promoción y prevención de salud en el trabajo? | | | X | |
| Acuerdo Ministerial 135, Art. 10. | 18 ¿Cuenta con el certificado de registro de prevención de amenazas naturales y riesgos antrópicos en el SUT? | X | | | TRAMITE EN PROCESO |

| NORMATIVA LEGAL EN SEGURIDAD Y SALUD | CUMPLIMIENTO LEGAL | SEGUIMIENTO | | | OBSERVACIONES |
|--|--|-------------|-----------|-----------|--|
| | | CUMPLE | NO CUMPLE | NO APLICA | |
| 3. GESTIÓN EN PREVENCIÓN DE RIESGOS LABORALES | | | | | |
| Decisión 584, Art. 11, Literal i), j), Art. 23, Resolución 957, Art. 1, Literal e), Decreto Ejecutivo 2393, Art. 11, Numeral 9, 10. | 18 Evidencia de capacitación, formación o información recibida por los trabajadores en Seguridad y Salud en el trabajo. | | | X | |
| Decisión 584, Art. 11, Literal b), Resolución 957, Art. 1, Literal b), Decreto Ejecutivo 2393, Art. 15, Numeral 2. | 20 Examen inicial o diagnóstico de factores de riesgo laborales cualificado o ponderado por puesto de trabajo. (matriz de identificación de riesgos laborales). | X | | | MATRIZ DE IDENTIFICACIÓN DE PELIGROS Y RIESGOS |
| Decisión 584, Art. 11, Literal c), Decreto Ejecutivo 2393, Art. 11, Numeral 5, Art. 178, 177, 178, 180, 181, 182, 184. | 21 Requerimientos específicos para la obra: Equipos de protección individual para el cráneo, cuerpo, ojos, protección auditiva, para vías respiratorias, actividades superiores, atrapamientos inferiores y uso de trabajo. | X | | | REGISTROS DE ENTREGA DE EPP - JULIO |
| TRABAJOS DE ALTO RIESGO | | | | | |
| Acuerdo Ministerial 174, Art. 59, Literal b), Art. 62, 103, 104, 105, 106, 107, 108, 109, 110, 111, 112, 113, 114, 115, 116, 117, 118, Acuerdo Ministerial 174, Art. 59, Literal a), Acuerdo Ministerial 174, Art. 59, Literal b) y Art. 60, Literal f), Acuerdo Ministerial 013, Art. 14, Acuerdo Ministerial 174, Art. 41, Decreto Ejecutivo 2393, Art. 113, 114, 115, 116, 117, 118, 119, Acuerdo Ministerial 174, Art. 62. | 22 Se ha realizado alguna gestión tendiente a la prevención y minimización de riesgos de Trabajo en Altura, trabajos en caliente, espacios confinados, instalaciones eléctricas energizadas, excavaciones y/o tareas de carga (Montacargas/Grúas)? | X | | | PERMISOS DE TRABAJO |
| SEÑALIZACIÓN | | | | | |
| Decreto Ejecutivo 2393, Art. 167, 168, 169, 170, 171, NTE INEN-BO 3084-1, Decreto Ejecutivo 2393, Art. 160, 161, 166. | 23 La áreas de trabajo cuentan con Señalización preventiva, prohibitiva, de información, de obligación, y de equipos contra incendios. Señalización que orienta la fácil evacuación del recinto laboral en caso de emergencia. *Cumple con la normativa. | X | | | REGISTRO FOTOGRAFICO |

| NORMATIVA LEGAL EN SEGURIDAD Y SALUD | CUMPLIMIENTO LEGAL | SEGUIMIENTO | | | OBSERVACIONES |
|--|--|-------------|-----------|-----------|--------------------|
| | | CUMPLE | NO CUMPLE | NO APLICA | |
| 4. AMENAZAS NATURALES Y RIESGOS ANTRÓPICOS | | | | | |
| Decisión 584, Art. 16, Resolución 957, Art. 1, Literal d), Numeral 4, Decreto Ejecutivo 2393, Art. 13, Numeral 1 y 2, Art. 160, Numeral B. | 24 ¿Cuenta con el plan de emergencia / autoprotección? | X | | | TRAMITE EN PROCESO |
| Decreto Ejecutivo 2393, Art. 160, Acuerdo Ministerial 135, Art. 10, Literales m). | 25 ¿Cuenta con brigadas o responsable de Emergencia? | X | | | BRIGADAS |
| Acuerdo Ministerial 135, Art. 10, Literales m). | 26 ¿Se ha realizado simulacros en el año en curso? | X | | | PRIMEROS AUXILIOS |

| NORMATIVA LEGAL EN SEGURIDAD Y SALUD | CUMPLIMIENTO LEGAL | SEGUIMIENTO | | | OBSERVACIONES |
|---|---|-------------|-----------|-----------|-----------------------------|
| | | CUMPLE | NO CUMPLE | NO APLICA | |
| 5. GESTIÓN EN SALUD EN EL TRABAJO | | | | | |
| Código del Trabajo, Art. 412, Numeral 6, Acuerdo Ministerial 1404, Art. 11, Numeral 2, Literal b) y Art. 12, Decreto Ejecutivo 2393, Art. 17, Numeral 2, Acuerdo Ministerial 135, Art. 10, Literal a). | 27 ¿Cuenta con historial de atención laboral de los trabajadores (Historia Médica Ocupacional)? | | | X | |
| Resolución 957, Art. 6, Literal h), Reglamento a la LOSEP, Art. 230, Decreto Ejecutivo 2393, Art. 11, Literal b), Acuerdo Ministerial 174, Art. 57, Literal b), Acuerdo Ministerial 1404, Art. 11, Numeral 2, Literal b). | 28 ¿Se ha realizado el examen médico de ingreso a los trabajadores? | X | | | EXAMENES MÉDICOS DE INGRESO |
| Resolución 957, Art. 17, Código del Trabajo, Capítulo VII, Acuerdo Ministerial 174, Art. 57, Literal a). | 29 ¿Cuenta con el Certificado de aptitud médica de los trabajadores? (Certificado de aptitud médica de ingreso, periódico). | X | | | EXAMENES MÉDICOS DE INGRESO |

| | | | | | | |
|--|----|--|---|--|---|--|
| Decisión 584, Art. 11, Literal f) y g). Resolución 857, Art. 5, Literal m) y n). Código del Trabajo, Art. 42, Numeral 3). Reglamento a la LOSEP, Art. 200. Decreto Ejecutivo 2393, Art. 11, Numeral 14. Acuerdo Ministerial 135, Art. 10, Literal a). Acuerdo Ministerial 174, Art. 11, 136, 137. Acuerdo Ministerial 1404, Art. 11, Numeral 3, Literal b), c) y d). Resolución 129-813. | 30 | ¿Se han producido accidentes de trabajo del año en curso? *Reporte al IESS. *Medidas de correctivas y preventivas. *Historia médica de seguimiento. | | | X | NO SE HAN REGISTRADO ACCIDENTES Y/O ENFERMEDADES OCUPACIONALES |
| Decisión 584, Art. 11, Literal f) y g). Resolución 857, Art. 5, Literal m) y n). Código del Trabajo, Art. 42, Numeral 3). Reglamento a la LOSEP, Art. 200. Decreto Ejecutivo 2393, Art. 11, Numeral 14. Acuerdo Ministerial 135, Art. 10, Literal a). Acuerdo Ministerial 174, Art. 11, 136, 137. Acuerdo Ministerial 1404, Art. 11, Numeral 3, Literal b), c) y d). Resolución 129-813. | 31 | ¿Se han producido presunciones de enfermedad profesional u ocupacional del año en curso? *Reporte al IESS. *Medidas de correctivas y preventivas. *Historia médica de seguimiento. | | | X | NO SE HAN REGISTRADO ACCIDENTES Y/O ENFERMEDADES OCUPACIONALES |
| Decisión 584, Art. 11, Literal b), c), e), h), i), Art. 18, 26. Ley Orgánica de Discapacidades, Art. 16, 19, 45, 52. Código del Trabajo, Art. 42, Numeral 3), 34, 35. Acuerdo Ministerial 1404, Art. 11, Numeral 5, Literal c). | 32 | ¿Se ha realizado la identificación de grupos de atención prioritaria y condiciones de vulnerabilidad? | | | X | |
| Acuerdo Ministerial 1404, Art. 11, Numeral 5, Literal b). | 33 | ¿Cuenta con registros y estadísticas de ausentismo al trabajo (enfermedad común o laboral, accidentes y otros motivos)? | X | | | EN PROCESO DE TABULACIÓN |
| Resolución 857, Art. 5, Literal c). Decreto Ejecutivo 2393, Art. 37, 38, 39, 40, 41, 42, 43, 44, 45. Acuerdo Ministerial 1404, Art. 11, Numeral 1, Literal d). | 34 | ¿Se realiza promoción y vigilancia para el adecuado mantenimiento de servicios sanitarios generales (baños, comedores, servicios higiénicos, suministro de agua potable y otros en los sitios de trabajo)? | X | | | REGISTRO DE CAPACITACIÓN |

| 6. SERVICIOS PERMANENTES | | CUMPLE | NO CUMPLE | NO APLICA | MEDIO DE VERIFICACIÓN | OBSERVACIONES |
|--|----|--------|----------------|-----------|-----------------------|---------------|
| Código de Trabajo, Art. 430. Decreto Ejecutivo 2393, Art. 46. | 35 | | X | | FACTURA DE COMPRA | |
| FIRMAS DE RESPONSABILIDAD | | | | | | |
| CONTRATISTA | | | PRESTATARIO | | | |
| ELABORADO POR: | | | VALIDADO POR: | | | |
| CARGO: | | | CARGO: | | | |
| LUGAR Y FECHA: | | | LUGAR Y FECHA: | | | |
| FIRMA: | | | FIRMA: | | | |

ANEXO 6

**REGISTRO FOTOGRÁFICO DE SEÑALÉTICA PREVENTIVA Y
REGLAMENTARIA**

