

GOBIERNO AUTONOMO DESCENTRALIZADO PROVINCIAL DE PASTAZA**COMPROBANTE DE PAGO N° 445**

Fecha: 10/03/2022

Asiento N° 909

Compromiso N° 46

BANCO CENTRAL DEL ECUADOR BDE CREDITO Cta Cte No 76210011

Nota Débito N° 0

A LA ORDEN DE: **CONSORCIO ARKO / USD 46,465.30 /**LA SUMA DE: **CUARENTA Y SEIS MIL CUATROCIENTOS SESENTA Y CINCO Dolares 30/100 Ct****VS**

PUYO, 10 de Marzo del 2022

DETALLE DEL COMPROBANTE:

CONSORCIO ARKO.-PAGO DE LA PLANILLA DE AVANCE NRO. 05 Y REAJUSTE DE PRECIOS PROVISIONAL DE LA PLANILLA DE AVANCE NRO. 05 DEL CONTRATO PARA LA CONSTRUCCION DEL PUENTE SOBRE EL RIO PUYO, SECTOR PUYUPUNGO, PARROQUIA MADRE TIERRA, CANTON MERA, PROVINCIA DE PASTAZA. REF. ASIEN TO NRO. 908 DE FECHA 08/03/2022

Usuario: MERCY

DOCUMENTOS BANCARIOS

No	Beneficiario	Valor	Firma	Ruc/CI
C/TA 3001504544	CONSORCIO ARKO	46,465.30		
TOTAL DOCUMENTOS BANCARIOS USD		46,465.30		

APLICACION CONTABLE

Código	Descripción	Debe	Haber
1.1.3.97.01.001	CUENTAS POR COBRAR ANTICIPOS DE FONDOS DE AÑOS ANT.	31,274.49	
1.2.4.97.03.001	ANTICIPO POR DEVENGAR EJERCICIOS ANTERIORES-CONSTRU	31,274.49 ✓	
2.1.3.75.01.001	CXP OBRAS PUBLICAS	77,739.79	
1.1.1.03.01.009	BANCO CENTRAL DEL ECUADOR / BDE CREDITO		46,465.30 ✓
1.1.3.97.01.001	CUENTAS POR COBRAR ANTICIPOS DE FONDOS DE AÑOS ANTERIORES		31,274.49
1.2.4.97.03.001	ANTICIPO POR DEVENGAR EJERCICIOS ANTERIORES-CONSTRUCCION DE OBRA		31,274.49
1.2.4.97.08.001	DE ANTICIPOS POR DEVENGAR EJERCICIOS ANTER. DE GAD'S Y EMPR. PÚBL. C		31,274.49
SUMAN o PASAN USD		140,288.77	140,288.77

APLICACION PRESUPUESTARIA

Partida Presupuestaria	Compromiso	Devengado	Pago
05.01.D511.521.750105.000.000 OBRAS PUBLICAS DE TRANSPORTE Y VIAS			77,739.79
TOTAL GASTOS USD	0.00	0.00	77,739.79
01.01.A100.114.380108.000.000 DE ANTICIPOS POR DEVENGAR DE EJERCICIOS AI		31,274.49	31,274.49
TOTAL INGRESOS USD		31,274.49	31,274.49

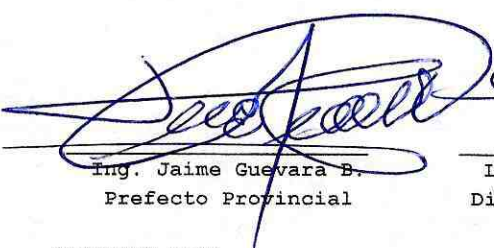

Ing. Jaime Guevara B.
Prefecto Provincial



Lcda. Marilu Ordoñez
Dirección Financiera E



Lcdo. Marcelo Cueva (e)
Contador General



Ing. Jorge
Tesorero

10/03/2022 10:18

Página 1/1

TRB - 95
10/03/2022

GOBIERNO AUTONOMO DESCENTRALIZADO PROVINCIAL DE PASTAZA**COMPROBANTE DE DIARIO N° 376**

Fecha: 08/03/2022

Asiento N° 908

Compromiso N° 46

Retención N° 001-010-000019212

DETALLE DEL COMPROBANTE:

CONSORCIO ARKO.-PLANILLA DE AVANCE NRO. 05 Y REAJUSTE DE PRECIOS PROVISIONAL DE LA PLANILLA DE AVANCE NRO. 05 DEL CONTRATO PARA LA CONSTRUCCION DEL PUENTE SOBRE EL RIO PUYO, SECTOR PUYUPUNGO, PARROQUIA MADRE TIERRA, CANTON MERA, PROVINCIA DE PASTAZA.

Usuario: MERCY

DOCUMENTOS

Fecha	Documento	No Autorización	Valor
03/03/2022 ✓	FACTURA ✓	/ 001901000000006160000000114 ✓	88,619.41 ✓

APLICACION CONTABLE

Código	Descripción	Debe	Haber
1.1.3.81.01.001	CUENTAS POR COBRAR IVA	9,494.94	
1.5.1.51.05.001	OBRAS PUBLICAS DE TRANSPORTE Y VIAS	79,124.47	
6.3.1.53.01	INVERSIONES EN BIENES NACIONALES DE USO PUBLICO	79,124.47	
1.5.1.98.01.001	(-) APLICACION A GASTOS DE GESTION		79,124.47
2.1.3.75.01.001	CXP OBRAS PUBLICAS		77,739.79
2.1.3.75.01.112	IMPUESTO A LA RENTA 1.75%		1,384.68
2.1.3.81.14.001	CXP IVA SRI 100% LEY REFORMATORIA LRTI		9,494.94
SUMAN o PASAN USD		167,743.88	167,743.88

APLICACION PRESUPUESTARIA

Partida Presupuestaria	Compromiso	Devengado	Pago
05.01.D511.521.750105.000.000 OBRAS PUBLICAS DE TRANSPORTE Y VIAS		79,124.47	
TOTAL GASTOS USD	0.00	79,124.47 ✓	0.00

 Eco. Marcelo Cueva
 Contador General (E)

 Ing. Jessie Rivadeneira
 Contadora 1

GOBIERNO AUTONOMO DESCENTRALIZADO PROVINCIAL DE PASTAZA

COMPROMISO No: 46

Transacción No: 1823

Fecha: 07/03/2022

Proveedor: CONSORCIO ARKO

Identificación: Ruc 1691728125001

Programa: 05 FUNCION SERVICIO CONECTIVIDAD VIALIDAD Y ENERGIA

SubPrograma: 01 MOVILIDAD CONECTIVIDAD Y ENERGIA

Proyecto: D511 FINANCIAMIENTO BEDE STCEA

Actividad: 521 FINANCIAMIENTO BDE PUENTES

DOCUMENTOS DE REFERENCIA

Documento	No	Fecha	Valor	Detalle
FACTURA	00190100006	03/03/2022	79,124.47	CONTABILIDAD

DETALLE:

CONSORCIO ARKO.- CONSTRUCCION DEL PUENTE SOBRE EL RIO PUYO, SECTOR PUYUPUNGO, PARROQUIA MADRE TIERRA, CANTON MERA, PROVINCIA DE PASTAZA.

RIGO

Partida Presupuestaria	Valor	Disponibilidad Previa
05.01.D511.521.750105.000.000 OBRAS PUBLICAS DE TRANSPORTE Y VIAS	79,124.47	1,272,981.98
Total =>	79,124.47	1,272,981.98



Firmado electrónicamente por:
**JOSE MAURICIO
MARIN MONTERO**

Subdirector Financiero



Firmado electrónicamente por:
**FRANCISCO RIGOBERTO
GREFA RIVADENEYRA**

Jefe Presupuesto

NO TIENE LOGO

R.U.C.: 1691728125001

FACTURA

46

No. 001-901-000000006

NÚMERO DE AUTORIZACIÓN

0303202201169172812500120019010000000060000000114

FECHA Y HORA DE AUTORIZACIÓN: 03/03/2022 17:30:16

AMBIENTE: PRODUCCIÓN

EMISIÓN: NORMAL

CLAVE DE ACCESO



0303202201169172812500120019010000000060000000114

CONSORCIO ARKO

CONSORCIO ARKO

Dirección Matriz: LUIS CARRION S N BOBONAZA

Dirección Sucursal: LUIS CARRION S N BOBONAZA

OBLIGADO A LLEVAR CONTABILIDAD SI

Razón Social / Nombres y Apellidos:

GOBIERNO AUTONOMO DESCENTRALIZADO PROVINCIAL DE PASTAZA

Identificación 1660000170001

Fecha 03/03/2022

Placa / Matrícula: null

Guía

Dirección: PASTAZA PUYO FRANCISCO DE ORELLANA 739 Y 27 DE FEBRERO

Cod. Principal	Cod. Auxiliar	Cantidad	Descripción	Detalle Adicional	Precio Unitario	Subsidio	Precio sin Subsidio	Descuento	Precio Total
81	81	1.00	REAJUSTE DE LA PLANILLA DE AVANCE 5		938.23	0.00	0.00	0.00	938.23
	83	1.00	PLANILLA DE AVANCE 5 CONSTRUCCION DEL PUENTE SOBRE EL RIO PUYO SECTOR PUYUPUNGO		78186.24	0.00	0.00	0.00	78186.24

Información Adicional

eMail: financiero@pastaza.gob.ec
Sistema: FenixPRO
Vendedor: VENDEDOR 1
Telefono: 939317160
Correo: consorcioarko@gmail.com
Plazo: 0 DIAS
Forma Pago: OTROS CON UTILIZACION DEL SISTEMA FINANCIERO USD-88619.41

Forma de pago	Valor
20 - OTROS CON UTILIZACION DEL SISTEMA FINANCIERO	88619.41

SUBTOTAL 12%	79124.47
SUBTOTAL 0%	0.00
SUBTOTAL NO OBJETO DE IVA	0.00
SUBTOTAL EXENTO DE IVA	0.00
SUBTOTAL SIN IMPUESTOS	79124.47
TOTAL DESCUENTO	0.00
ICE	0.00
IVA 12%	9494.94
TOTAL DEVOLUCION IVA	0.00
IRBPNR	0.00
PROPINA	0.00
VALOR TOTAL	88619.41

VALOR TOTAL SIN SUBSIDIO 0.00
AHORRO POR SUBSIDIO: 0.00
(Incluye IVA cuando corresponda)



PLANILLA 05 / LICO-GADPPz-001-2021

■ INGENIERIA CIVIL ■

CONSORCIO COLOVAL

**GAD PROVINCIAL DE PASTAZA
CONTROL PREVIO**

CONSTRUCCIÓN DEL PUENTE SOBRE EL RIO PUYO, SECTOR PUYUPUNGOPARROQUIA MADRE TIERRA, CANTÓN MERA PROVINCIA DE PASTAZA				FINANCIERO	
CONTRATISTA:	CONSORCIO ARKO	TIPO DE PROCESO		TIPO DE PROCESO	
DOCUMENTO:		CONTRATO	PLANILLA	CONTRATO	PLANILLA
CONCEPTO:	PLANILLA N° 5		X		5
FECHA DEL DOCUMENTO:	22 de Febrero de 2022				
TIPO DE PROCESO	LICO-GADPPz-001-2021				
VALOR INCLUIDO IVA:	\$78,186.24	APLICA		APLICA	
CONTRATACIÓN DE OBRAS Y SERVICIOS		SI	NO	SI	NO
1	Requerimiento	X			
2	Estudios del proyecto				
3	Informe técnico y económico				
4	Factibilidad Ambiental				
5	Certificación POA				
6	Certificación Presupuestaria				
7	Convenio				
8	Pliegos del Procedimiento				
9	Informe Técnico de Evaluación de Ofertas				
10	Resolución de Adjudicación				
11	Garantía Original de fiel Cumplimiento del contrato				
12	Garantía Original de Buen Uso del Anticipo				
13	Certificado de no Adeudar al GADPPz				
14	Documentos Personales / Representante Legal				
15	Certificación Bancaria				
16	Certificado de cumplimiento Tributario (SRI)				
17	RUC Actualizado				
18	Contrato original y disposición escrita de trabajo (proceso completo)				
	Planilla de Reajuste de de precios del Anticipo				
19	Orden de Inicio de Trabajos				
20	Planilla de obra con informe de Fiscalización (Fiscalizador Externo)	X			
21	Anexos de Obra	X			
22	Cuadro de Diferencia de Cantidades	X			
23	Conformidad Ambiental				
24	Informe de avance de Obra de Administrador de contrato	X			
25	Certificado de Cumplimiento de Obligaciones Patronales (IESS) Planilla	X			
26	Certificado de no ser obra nueva				
27	Multa				
28	Autorización de la máxima Autoridad para prórroga de Plazos				
29	Autorización de la máxima Autoridad para Rubros Nuevos				
30	Certificado que no es obra nueva				
31	Solicitud de recepción de Obra				
32	Solicitud de pago del Administrador del Contrato	X			
33	Solicitud de pago del Director de la Unidad al Financiero	X			
34	Factura/Nota de Venta				
35	Validación de la factura/Nota de Venta				
36	Acta de repesion provisional				

OBSERVACIONES:

Revisado por:

DANIEL ANIBAL RAMOS CAMPANA

DEPARTAMENTO SOLICITANTE DEL TRAMITE



MERCY JOHANNA QUISHPI CUENCA

DEPARTAMENTO FINANCIERO

GAD. PROVINCIAL DE PASTAZA
DIRECCIÓN FINANCIERA
SECRETARÍA

Pastaza

Fecha:

31 ENE 2022

Recibido:

Número: 1793-M Hora: 10:10

Memorando Nro. GADPPZ-FISCALIZACION-2022-1793-M

Puyo, 26 de enero de 2022

PARA: Sra. Lcda. Livia Marilu Ordoñez Paredes
Directora Financiera (E)

ASUNTO: SOLICITUD DE PAGO DE PLANILLA DE AVANCE DE OBRA N° 5, DEL PROYECTO DE "CONSTRUCCION DEL PUENTE SOBRE EL RÍO PUYO, SECTOR PUYUPUNGO, PARROQUIA MADRE TIERRA, CANTÓN MERA, PROVINCIA DE PASTAZA"

En referencia a los documentos OFCIO N°: CCI-2022-122, de fecha 17 de enero de 2022, suscrito por la ingeniera Marcia López – Fiscalizador Externo; y, Memorando Nro. GADPPZ-OBRAS-PUBLICAS-2022-3725-M, de fecha 25 de enero de 2022, suscrito por el ingeniero Daniel Ramos Campaña – Director de Obras Públicas (Administrador de Contrato), hago hincapié lo siguiente:

La Norma de Control Interno de la Contraloría General del Estado 408-17 Administrador del contrato, que indica: *"El administrador del contrato velará porque la obra se ejecute de acuerdo con lo planeado y programado, pero sin tomar parte directamente en la ejecución rutinaria de las tareas que aseguren su cumplimiento, antes bien, debe lograrlo mediante la delegación y supervisión de esas tareas, la comunicación constante con el personal encargado de llevarlas a cabo, la aplicación de su autoridad para dirimir o resolver cualquier problema que no puedan manejar los niveles inferiores y motivar al personal con el fin de que brinde lo mejor de sí para lograr el éxito del proyecto.- Es función del administrador del contrato establecer un sistema que evalúe el logro de los objetivos, mediante el cual pueda obtenerse información sobre su estado. Esto con el fin de tomar oportunamente acciones correctivas o para informar a las autoridades de la entidad sobre el desarrollo del proyecto"*

La Norma de Control Interno de la Contraloría General del Estado **408-18** Jefe de Fiscalización, indica: *"El Jefe de Fiscalización establecerá un sistema para asegurar la correcta ejecución de la obra, mediante el control de la calidad, el avance físico y el avance financiero de la obra. Dichos controles conllevan una evaluación mensual, de los aspectos mencionados y la comunicación de resultados a los mandos superiores, incluyendo los problemas surgidos, especialmente cuando afectan las condiciones pactadas en relación al plazo, presupuesto y calidad de la obra.- El Jefe de Fiscalización, se asegurará de que la obra se ejecute de conformidad con las bases establecidas en los estudios de preinversión, es decir, de acuerdo con el diseño definitivo, las especificaciones y demás normas técnicas aplicables, para lograr obtener del proyecto los beneficios esperados"*.

Con estos antecedentes, adjunto al presente la Planilla de Avance N° 5 y Reajuste Provisional de la Planilla N° 5 (con todos los anexos), del proyecto: **"CONSTRUCCIÓN DEL PUENTE SOBRE EL RIO PUYO, SECTOR PUYUPUNGO, PARROQUIA MADRE TIERRA, CANTÓN MERA PROVINCIA DE PASTAZA"**, mismas que ha sido revisada y aprobada por el Administrador de



Memorando Nro. GADPPZ-FISCALIZACION-2022-1793-M

Puyo, 26 de enero de 2022

Contrato y Fiscalización Externa; por lo que, en base a los informes anexos, se determina como viable y procedente realizar el pago de \$ 47.849,97 USD (CUARENTA Y SIETE MIL OCHO CIENTOS CUARENTA Y NUEVE DÓLARES DE LOS ESTADOS UNIDOS DE NORTE AMÉRICA CON 97/100), a favor de CONSORCIO ARKO- Contratista, de acuerdo al siguiente detalle:

PLANILLA DE AVANCE N° 5 AL 100%	46.911,74 USD
REAJUSTE PROVISIONAL DE LA PLANILLA N° 5	938,23 USD
VALOR LÍQUIDO A PAGAR	47.849,97 USD ✓

Atentamente,

GAD. PROVINCIAL DE PASTAZA
DIRECCIÓN FINANCIERA
Dirigido a: JEFE (A) DE PRESUPUESTO

Fecha: **31 ENE 2022**

Documento firmado electrónicamente

Ing. Álvaro Renato Sosa Castro
DIRECTOR DE FISCALIZACIÓN

Referencias:

- GADPPZ-OBRAS-PUBLICAS-2022-3725-M

Anexos:

- 10._correspondencia.pdf
- 9._informe_mecanico_2-signed-signed.pdf
- 8difer-1.pdf
- 7cumpl-1.pdf
- 6._anexos_volúmenes_de_obra.pdf
- 5._reajuste_definitivo_05-signed.pdf
- 4plani-10491648001643140343.pdf
- 3_informe_de_pago-signed0265673001643140343.pdf
- 2._informe_de_planilla_05-signed.pdf
- 1._oficio.pdf
- memorando_nro._gadppz-obras-publicas-2022-3725-m.pdf

Ejecutar el control previo al compromiso verificando disponibilidad presupuestaria, y emitir certificación financiera, conforme a las Leyes y Reglamentos vigentes.



GAD. PROVINCIAL DE PASTAZA
DIRECCIÓN FINANCIERA
Dirigido a: CONTADOR (A) GENERAL

Fecha: **31 ENE 2022**

Ejecutar el control previo y efectuar la contabilización, conforme leyes y Reglamentos vigentes.

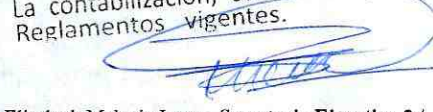

Copia:

Sr. Ing. Daniel Anibal Ramos Campaña - **Director de Obras Públicas** / Sra. Ing. Esthela Elisabeth Malucin Leon - **Secretaria Ejecutiva 2 /**

Funcionarios que participaron en este documento: --> Sra. Ing. Karen Johana Colala Villanueva - Asistente Administrativo 1

GAD. PROVINCIAL DE PASTAZA
DIRECCIÓN FINANCIERA
Dirigido a: TESORERO (A) GENERAL

Fecha: **31 ENE 2022**

Ejecutar el control previo al pago Conforme leyes y reglamentos Vigentes.

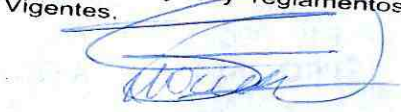

Firmado electrónicamente por:
**ALVARO RENATO
SOSA CASTRO**

GAD. PROVINCIAL DE PASTAZA
DIRECCIÓN DE FISCALIZACIÓN

Fecha:

26 ENE 2022

Recibido:

KC

Hora:

10:00

Número:

Memorando Nro. GADPPZ-OBRAS-PUBLICAS-2022-3725-M

Puyo, 25 de enero de 2022

PARA: Sr. Ing. Álvaro Renato Sosa Castro
Director de Fiscalización**ASUNTO:** SOLICITUD DE PAGO DE PLANILLA DE AVANCE DE OBRA N° 5, DEL PROYECTO DE "CONSTRUCCION DEL PUENTE SOBRE EL RÍO PUYO, SECTOR PUYUPUNGO, PARROQUIA MADRE TIERRA, CANTÓN MERA, PROVINCIA DE PASTAZA"

Señor Director, en atención a Oficio CCI-2022-123 de fecha 18 de enero de 2022 suscrito por el CONSORCIO COLOVAL INGENIERÍA FISCALIZACIÓN EXTERNA, cuyo Procurador Común es la Ing. Marcia López, y de conformidad a lo establecido en el contrato celebrado entre el GADPPz y el CONSORCIO ARKO para la "CONSTRUCCIÓN DEL PUENTE SOBRE EL RIO PUYO, SECTOR PUYUPUNGO, PARROQUIA MADRE TIERRA, CANTÓN MERA PROVINCIA DE PASTAZA", cláusula Sexta.- FORMA DE PAGO "...se cancelará mediante pago contra presentación de planillas mensuales, debidamente aprobadas por la fiscalización y la administración de contrato..."; razón por la cual por su intermedio me permito remitir el informe de Administrador de Contrato aprobando la planilla de avance de obra No. 5, con un monto ejecutado de:

● Planilla de avance No. 5(100%)	\$ 78,186.24 ✓
● Planilla de excedentes	\$ 0.00
● Planilla de avance No. 5 acumulada	\$ 78,186.24 ✓
● Valor que no incluye IVA	
● Reajuste provisional de la planilla No. 5	\$ 938.23 ✓

El valor acumulado corresponde a un avance parcial del proyecto de 4.94%.

Particular que remito para los fines pertinentes.

Atentamente,

Documento firmado electrónicamente

Ing. Daniel Anibal Ramos Campaña
DIRECTOR DE OBRAS PUBLICAS

Anexos:

- 1._oficio.pdf
- 2._informe_de_planilla_05-signed.pdf
- 3._informe_de_pago-signed0265673001643140343.pdf
- 4plani~10491648001643140343.pdf
- 5._reajuste_definitivo_05-signed.pdf

1.75% = 1384.68

Ant = 31.274.49 ✓

Benef = 46.465.30 ✓



Memorando Nro. GADPPZ-OBRAS-PUBLICAS-2022-3725-M

Puyo, 25 de enero de 2022

- 6._anexos_volÚmenes_de_obra.pdf
- 7cumpl-1.pdf
- 8difer-1.pdf
- 9._informe_mecanico_2-signed-signed.pdf
- 10._correspondencia.pdf



Firmado electrónicamente por:
**DANIEL ANIBAL
RAMOS CAMPANA**



Informe Técnico No. 005-GADPPz-OOPP-DRP-2022

Puyo, 25 de enero de 2021

Asunto: Planilla de Avance N° 5 del proceso LICO-GADPPz-001-2021

En base a la **NOTIFICACIÓN DE ADMINISTRADOR DE CONTRATO No. 067-2021.**, de fecha 10 de junio de 2021, se me designa como Administrador de Contrato del proyecto LICO-GADPPz001-2021, para la **“CONSTRUCCION DEL PUENTE SOB RE EL RÍO PUYO, SECTOR PUYUPUNGO, PARROQUIA MADRE TIERRA, CANTÓN MERA, PROVINCIA DE PASTAZA”**, con un presupuesto referencial de USD 1'581.633,7243 (UN MILLÓN QUINIENTOS OCHENTA Y UN MIL SEISCIENTOS TREINTA Y TRES DÓLARES CON 7243/100), sin incluir IVA.

Con fecha 18 de enero de 2022, mediante Oficio No. CCI-2022-123, la Ing. Marcia López, PROCURADOR COMÚN CONSORCIO COLOVAL INGENIERÍA FISCALIZACIÓN EXTERNA, entrega la Planilla de Avance N° 5; la documentación de la Planilla es revisada, analizada y aprobada por la Administración de Contrato el 25 de enero de 2022.

#	REFERENCIA	DETALLE
1.	Contrato No.	LICO-GADPPz-001-2021
2.	Fecha de suscripción	01 de junio de 2021
3.	Monto del Contrato Principal	USD 1'581.633,7243 sin IVA
4.	Objeto del Contrato	“CONSTRUCCIÓN DEL PUENTE SOBRE EL RIO PUYO, SECTOR PUYUPUNGO, PARROQUIA MADRE TIERRA, CANTÓN MERA PROVINCIA DE PASTAZA”
5.	Porcentaje del anticipo	40 %
6.	Monto del Anticipo	USD 632,653.49 sin IVA
7.	Plazo Contractual	(365) TRESCIENTOS SESENTA Y CINCO DÍAS CALENDARIO

Los valores y cantidades ejecutados del contrato que constan en la planilla de Avance N° 5 son los siguientes:

- Periodo de la planilla de Avance N° 5: 01-noviembre-2021 al 31- noviembre -2021
- Plazo contractual: 365 Días calendario.
- Ampliación de plazo: 0 Días
- Anticipo: 40%
- Monto total planilla de **Avance N° 5**: USD 78,186.24 ✓
- Monto total planilla de **Excedentes N° 5**: USD .00
- Porcentaje de avance acumulado del proyecto: 24.54%
- Porcentaje de avance parcial del proyecto: 4.94%
- Monto de Reajuste provisional de Planilla de Avance N° 5: USD 938.23 ✓

Anexo Fotográfico:



De acuerdo a la Planilla de Avance N° 5, aprobada bajo responsabilidad de la FISCALIZACIÓN DEL CONTRATO, el valor ejecutado en este periodo es de USD 78,186.24 (Setenta y ocho mil ciento ochenta y seis, 24/100 Dólares de los Estados Unidos de América), valor que no incluye IVA, con un reajuste provisional de planilla de avance N°5 de USD 938.23 (Novecientos treinta y ocho con 23/100 Dólares de los Estados Unidos de América), valor que no incluye IVA, y corresponde a un avance parcial del proyecto de 4.94%.

Es todo cuanto puedo informar para los fines pertinentes.

Atentamente,

DANIEL
ANIBAL
RAMOS
CAMPANA

Firmado digitalmente por DANIEL
ANIBAL RAMOS CAMPANA
DN: cn=DANIEL ANIBAL RAMOS
CAMPANA, o=EG-SERVICES
DATA S.A.S, c=EC, SERIALIDAD DE
CERTIFICACION DE
INFORMACION
Molvo Soy el autor de este
documento
Ubicación:
Fecha: 2023-01-25 14:44:09:00

Ing. Daniel Ramos
ADMINISTRADOR DEL CONTRATO

CONSORCIO COLOVAL INGENIERÍA

FISCALIZACIÓN EXTERNA

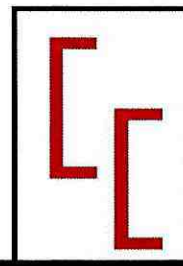

LICO-GADPPz-001-2021

CONSTRUCCIÓN DEL PUENTE SOBRE EL RÍO PUYO,
SECTOR PUYUPUNGO, PARROQUIA MADRE TIERRA,
CANTÓ MERA, PROVINCIA DE PASTAZA



Pastaza
GOBIERNO PROVINCIAL

CONTIENE:

OFICIO



OFICIO N°: CCI-2022-123

Puyo, 18 de enero de 2022

Ingeniero
Daniel Ramos
ADMINISTRADOR DE CONTRATO

Presente.-

De mi consideración:

Dando continuidad al proceso de contratación de obras código **LICO-GADPPz-001-2021** cuyo objeto es la **“CONSTRUCCIÓN DEL PUENTE SOBRE EL RÍO PUYO, SECTOR PUYUPUNGO, PARROQUIA MADRE TIERRA, CANTÓN MERA, PROVINCIA DE PASTAZA”**, me permito entregar la PLANILLA DE AVANCE N°05, con su documentación habilitante.

Particular que comunico, para los fines pertinentes.

Atentamente.



Firmado electrónicamente por:
**MARCIA JANETH
LOPEZ PAREDES**

Ing. Marcia López
**PROCURADOR COMÚN CONSORCIO COLOVAL INGENIERÍA
FISCALIZACIÓN EXTERNA**

Adjunto: documentos habilitantes planilla de avance N°05 en formato digital – respaldo físico.

CONSORCIO COLOVAL INGENIERÍA

FISCALIZACIÓN EXTERNA

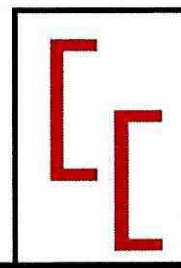

LICO-GADPPz-001-2021

CONSTRUCCIÓN DEL PUENTE SOBRE EL RÍO PUYO,
SECTOR PUYUPUNGO, PARROQUIA MADRE TIERRA,
CANTÓ MERA, PROVINCIA DE PASTAZA



Pastaza
GOBIERNO PROVINCIAL

CONTIENE:

INFORME DE FISCALIZACIÓN



GOBIERNO AUTÓNOMO DESCENTRALIZADO PROVINCIAL DE PASTAZA

**“CONSTRUCCIÓN DEL PUENTE SOBRE EL RÍO PUYO, SECTOR
PUYUPUNGO, PARROQUIA MADRE TIERRA, CANTÓN MERA,
PROVINCIA DE PASTAZA”**

**CONSORCIO COLOVAL INGENIERÍA
FISCALIZACIÓN EXTERNA**

INFORME PLANILLA No. 05

CÓDIGO DEL PROCESO: LICO-GADPPz-001-2021

CONTRATISTA: CONSORCIO ARKO

MONTO DEL CONTRATO: \$1'581.633,7243 (UN MILLÓN QUINIENTOS
OCHENTA Y UN MIL SEISCIENTOS TREINTA Y
TRES DÓLARES CON 72 CENTAVOS SIN
INCLUIR IVA.

PERIODO DEL INFORME: 01/11/2021 – 30/11/2021

FECHA DE ELABORACIÓN: 18 DE ENERO DE 2021

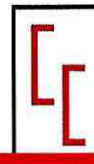

Contenido

1.	DATOS GENERALES DEL CONTRATO DE CONSTRUCCIÓN:.....	3
2.	DATOS GENERALES DEL CONTRATO DE FISCALIZACIÓN:.....	3
3.	PERIODO DEL INFORME	4
4.	PRINCIPALES ACTIVIDADES REALIZADAS DURANTE ESTE PERÍODO	4
5.	AVANCE FINANCIERO DEL PROYECTO	4
6.	AVANCE FÍSICO DE LA OBRA	6
7.	TIEMPO TRANSCURRIDO DESDE LA FECHA DE INICIO DE LOS TRABAJOS:	6
8.	RESUMEN DE MONTOS EJECUTADOS PLANILLAS CONTRACTUALES	7
9.	RESUMEN A LA FECHA DEL PROYECTO	7
10.	ACCIONES EFECTUADAS POR LA FISCALIZACIÓN.....	11
11.	VERIFICACIÓN DEL PERSONAL TÉCNICO DE FISCALIZACIÓN:	11
12.	VERIFICACIÓN DE DISPONIBILIDAD DE PERSONAL:	12
13.	VERIFICACIÓN DE DISPONIBILIDAD DE EQUIPO Y MAQUINARIA:	12
14.	CUMPLIMIENTO DE LAS ESPECIFICACIONES – ENSAYOS REALIZADOS	13
15.	OFICIOS ENVIADOS Y RECIBIDOS	13
16.	INCIDENCIAS PRODUCIDAS EN LA OBRA	15
17.	CONCLUSIONES	15
18.	RECOMENDACIONES	15
19.	RESPONSABLE DE LA ELABORACIÓN DEL PRESENTE INFORME:.....	16

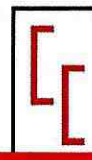

1. DATOS GENERALES DEL CONTRATO DE CONSTRUCCIÓN:

OBJETO DEL CONTRATO:	CONSTRUCCIÓN DEL PUENTE SOBRE EL RÍO PUYO, SECTOR PUYUPUNGO, PARROQUIA MADRE TIERRA, CANTÓN MERA, PROVINCIA DE PASTAZA
CÓDIGO DEL PROCESO:	LICO-GADPPz-001-2021
MONTO DEL CONTRATO:	\$1'581.633,7243
FECHA DE SUSCRIPCIÓN DEL CONTRATO:	01 DE JUNIO DE 2021
PLAZO CONTRACTUAL:	365 DÍAS
MONTO DEL ANTICIPO:	\$ 632.653,49
FECHA DE ENTREGA DE DEL ANTICIPO:	05 DE JULIO DE 2021
FECHA DE ORDEN DE INICIO:	05 DE JULIO DE 2021
FECHA DE INICIO DE TRABAJOS:	06 DE JULIO DE 2021
FECHA DE TERMINACIÓN CONTRACTUAL:	06 DE JULIO DE 2022
SUSPENSIÓN DE TRABAJO:	NINGUNA
AMPLIACIÓN DE PLAZO:	NINGUNA
CONTRATISTA:	CONSORCIO ARKO

2. DATOS GENERALES DEL CONTRATO DE FISCALIZACIÓN:

OBJETO DEL CONTRATO:	FISCALIZACIÓN EXTERNA PARA LA CONSTRUCCIÓN DEL PUENTE SOBRE EL RÍO PUYO, SECTOR PUYUPUNGO, PARROQUIA MADRE TIERRA, CANTÓN MERA, PROVINCIA DE PASTAZA
CÓDIGO DEL PROCESO:	LCC-GADPPz-004-2020
MONTO DEL CONTRATO:	\$ 85.439,77
FECHA DE SUSCRIPCIÓN:	23 DE OCTUBRE DE 2020
PLAZO CONTRACTUAL:	365 DÍAS
MONTO DEL ANTICIPO:	\$ 34.175,91
FECHA DE ENTREGA DEL ANTICIPO:	05 DE JULIO DE 2021
FECHA DE ORDEN DE INICIO:	05 DE JULIO DE 2021
FECHA DE INICIO DE TRABAJOS:	06 DE JULIO DE 2021
FECHA DE TERMINACIÓN CONTRACTUAL:	06 DE JULIO DE 2022



SUSPENSIÓN DE TRABAJO:	NINGUNA
AMPLIACIÓN DE PLAZO:	NINGUNA
CONTRATISTA:	CONSORCIO COLOVAL INGENIERÍA

3. PERIODO DEL INFORME

DEL 01 DE NOVIEMBRE DE 2021 AL 30 DE NOVIEMBRE DE 2021. ✓

4. PRINCIPALES ACTIVIDADES REALIZADAS DURANTE ESTE PERÍODO

El seguimiento por parte de Fiscalización de los trabajos ejecutados por el contratista durante el mes de noviembre de 2021:

- Planificación a inicio de mes de las actividades que se realizarán a lo largo de este período.
- Reuniones de trabajo en oficina y en campo con el Contratista, Administrador del Contrato y Fiscalización para revisión de documentación proporcionada por la institución contratante, definición de parámetros a cumplir y recomendaciones necesarias para la ejecución de la obra.
- Revisión de que el Personal Técnico, mano de obra y maquinaria, cumplan con lo estipulado en los pliegos que son parte del contrato, al igual que la calidad de los materiales a emplearse.
- Fundido de hormigones en los muros del anclaje del margen izquierdo.
- Figurado de hierros y armado de muros de anclaje del margen derecho.
- Montaje de piezas mecánicas de anclaje de margen derecho.
- En la parte ambiental se ejecutaron y controlaron todos los requerimientos del plan de manejo ambiental.
- Verificación de cumplimiento de especificaciones técnicas y seguimiento del cronograma valorado de trabajo.
- Control y cumplimiento del plan de manejo ambiental y de seguridad industrial.

5. AVANCE FINANCIERO DEL PROYECTO

MONTO TOTAL DEL PROYECTO:	\$1'581.633,7243	100,00 %
VALOR ANTICIPO ENTREGADO:	\$ 632.653,49	40,00 %



PLANILLA DE AVANCE N°05	PERÍODO
	01/11/2021 a 30/11/2021 FECHA
	18 DE ENERO DE 2021
VALOR DE PLANILLA DE AVANCE DE OBRA	78,186.24 \$ ✓
PORCENTAJE PROPORCIONAL DEL ANTICIPO DESCONTADO	31,274.50 \$ ✓
MULTAS	0.00 \$
OTROS DESCUENTOS	0
TOTAL DESCUENTOS	\$0.00
VALOR LÍQUIDO A PAGARSE	46,911.74 \$
SON:	CUARENTA Y SEIS MIL NOVECIENTOS ONCE 74/100 DÓLARES AMERICANOS SIN INCLUIR IVA

MONTOS PROPUESTOS Y EJECUTADOS:

PLANILLA	MES	MONTO			
		PROGRAMADO		EJECUTADO	
		PROPUESTO	ACUMULADO	EJECUTADO	ACUMULADO
AVANCE N°01	JULIO 2021	20,277.08 \$	20,277.08 \$	28,759.02 \$	28,759.02 \$
AVANCE N°02	AGOSTO 2021	57,275.12 \$	77,552.20 \$	72,107.23 \$	100,866.25 \$
AVANCE N°03	SEPTIEMBRE 2021	38,000.66 \$	115,552.86 \$	96,871.38 \$	197,737.63 \$
AVANCE N°04	OCTUBRE DE 2021	142,525.89 \$	258,078.76 \$	112,136.07 \$	309,873.70 \$ ✓
AVANCE N°05	NOVIEMBRE DE 2021	78,953.22 \$	337,031.97 \$	78,186.24 \$	388,059.94 \$ ✓
MONTO TOTAL		337,031.97 \$		388,059.94 \$	

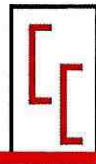

6. AVANCE FÍSICO DE LA OBRA

AVANCE PROGRAMADO Y EJECUTADO:

PLANILLA	MES	MONTO			
		PROGRAMADO %		EJECUTADO %	
		PROPUESTO	ACUMULADO	EJECUTADO	ACUMULADO
AVANCE N°01	JULIO 2021	1.28%	1.28%	1.82%	1.82%
AVANCE N°02	AGOSTO 2021	3.62%	4.90%	4.56%	6.38%
AVANCE N°03	SEPTIEMBRE 2021	2.40%	7.31%	6.12%	12.50%
AVANCE N°04	OCTUBRE DE 2021	9.01%	16.32%	7.09%	19.59%
AVANCE N°05	NOVIEMBRE DE 2021	4.99%	21.31%	4.94%	24.54%
MONTO TOTAL		21.31%		24.54%	

7. TIEMPO TRANSCURRIDO DESDE LA FECHA DE INICIO DE LOS TRABAJOS:

Total **148 días**, desde el inicio de los trabajos, desde el 06 de julio de 2021 hasta el 30 de noviembre de 2021, correspondiente a la Planilla de Avance 05:

PLAZO TOTAL: Plazo contractual: 365 días

DESCRIPCIÓN	DÍAS	FECHAS		
JULIO	26	06/07/2021	a	31/07/2021
AGOSTO	31	01/08/2021	a	31/08/2021
SEPTIEMBRE	30	01/09/2021	a	30/09/2021
OCTUBRE	31	01/10/2021	a	31/10/2021
NOVIEMBRE	30	01/11/2021	a	30/11/2021
TOTAL	148			
PORCENTAJE	40.55%			

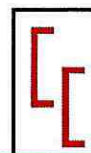

8. RESUMEN DE MONTOS EJECUTADOS PLANILLAS CONTRACTUALES

PLANILLA N°	MES	MONTO DE OBRA PROGRAMADO	PORCENTAJE DE OBRA PROGRAMADO	MONTO DE OBRA EJECUTADO	PORCENTAJE DE OBRA EJECUTADO
1	JULIO 2021	20,277.10 \$	1.28%	28,759.02 \$	1.82%
2	AGOSTO 2021	57,275.12 \$	3.62%	72,107.23 \$	4.56%
3	SEPTIEMBRE 2021	38,000.66 \$	2.40%	96,871.38 \$	6.12%
4	OCTUBRE DE 2021	142,525.89 \$	9.01%	112,136.07 \$	7.09%
5	NOVIEMBRE DE 2021	78,953.22 \$	4.99%	78,186.24 \$	4.94%
TOTAL		337,031.99 \$	21.31%	388,059.94 \$	24.54%

9. RESUMEN A LA FECHA DEL PROYECTO

DESCRIPCIÓN	MONTO	PORCENTAJE	OBSERVACIONES
MONTO DEL CONTRATO	1,581,633.72 \$	100%	
PLANILLAS CONTRACTUALES	388,059.94 \$	24.54%	
MONTO DE INCREMENTOS			
MONTO DE DECREMENTOS			
CONTRATO COMPLEMENTARIO			
COSTO + PORCENTAJE			

10. COPIA DE PLANILLA DE AVANCE 05

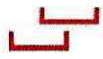

GOBIERNO AUTONOMO DESCENTRALIZADO PROVINCIAL DE PASTAZA

DPTO. FISCALIZACIÓN



OBRA: CONSTRUCCIÓN DEL PUENTE SOBRE EL RÍO PUYO, SECTOR PUYUNGO, PARROQUIA MADRE TIERRA CANTON MERA, PROVINCIA DE PASTAZA.
FECHA DE CONTRATO: martes, 1 de junio de 2021
CONTRATISTA: CONSORCIO ARKO
PLAZO: 365 Días a partir de la orden de inicio
AMPLIACIONES: 0 Días
SUBVENCIÓN: 0 Días
TOTAL: 365 Días

PLANILLA DE AVANCE Nº05

FECHA DE PLANILLA: 16 de enero de 2022
INICIO DEL PLAZO: 6 de julio de 2021
TERMINACIÓN DEL PLAZO: 6 de julio de 2022
PERIODO: 01-mar-21 - 30-mar-21

PARCIAL:
ACUMULADO
1,581,633.72
78,186.24
388,059.91
0.00
4.94%
24.54%

ITEMS	DESCRIPCIÓN	UNIDAD	CANTIDAD	PRECIO CONTRATO	TOTAL	CANTIDADES			IMPORTE		
						T. ANTERIOR	ESTE PERIODO	TOTAL FECHA	% TOTAL	T. ANTERIOR	ESTE PERIODO
PREFABRICACION											
1	Señales a la lrido de la carretera	u	2.00	\$ 403.36	\$ 806.72000	2.00		2.00	100.00%	806.72	806.72
2	Desbroce, desbroque y limpieza	m2	2,000.00	\$ 0.31	\$ 620.00000	2,000.00		2,000.00	100.00%	620.00	620.00
3	Replantes y nivelación	m2	1,000.00	\$ 1.21	\$ 1,210.00000	1,000.00		1,000.00	100.00%	1,210.00	1,210.00021
INFRAESTRUCTURA											
4	Excavación para puentes (maquina)	m3	4,149.94	\$ 2.15	\$ 8,922.37100	4,149.94		4,149.94	100.00%	8,922.37	8,922.371
5	Rebollo compactado (cambio de suelo)	m3	3,052.81	\$ 11.62	\$ 35,432.08220	1,052.16	371.02	1,429.18	46.82%	13,426.14	20,858.4116
6	Acero de refuerzo en barras fy=1200 kg/cm2(en puente)	kg	94,899.00	\$ 2.22	\$ 210,675.78000	30,737.31	87,175.55	59,455.26	62.68%	112,636.82	19,420.46
7	Suministro y fabricación de acero estructural A 148	kg	1,920.32	\$ 13.37	\$ 25,571.07840	1,920.32		1,920.32	100.00%	25,571.0784	25,571.0784
8	Suministro y fabricación de acero estructural A 588	kg	11,826.00	\$ 2.09	\$ 24,716.31000	11,826.00		11,826.00	100.00%	24,716.31	24,716.31
9	Suministro y fabricación de acero estructural AISI 4140	kg	5,003.20	\$ 6.80	\$ 34,021.76000	5,003.20		5,003.20	100.00%	34,021.76	34,021.76
10	Homogénico no estructural de cemento portland clase C f=180 kg/cm2	m3	44.22	\$ 298.33	\$ 13,184.74860	21.20	5.03	26.23	59.30%	7,742.80	13,184.7486
11	Homogénico estructural de cemento portland clase B f=240 kg/cm2	m3	44.22	\$ 291.38	\$ 12,886.52360	21.20	5.03	26.23	59.22%	7,542.55	12,886.5236
12	Homogénico estructural de cemento portland clase B f=240 kg/cm2 (vol)	m3	77.73	\$ 309.85	\$ 24,103.23150				0.00%	0.00	24,103.2315
13	Homogénico estructural de cemento portland clase B f=240 kg/cm2(mu)	m3	337.38	\$ 273.60	\$ 92,307.16880		168.69	168.69	50.00%	46,153.38	46,153.38
14	Montaje de acero estructural (cajones de anclaje)	kg	18,749.52	\$ 0.74	\$ 13,874.64480	9,374.76	9371.76	18,749.52	100.00%	6,937.32	13,874.6448
SUPERESTRUCTURA											
15	Homogénico estructural de cemento portland clase B f=240 kg/cm2 (v)	m3	23.04	\$ 280.05	\$ 6,459.71200				0.00%	0.00	6,459.7120
16	Suministro y montaje de cables principales D=2 1/2"	kg	15,115.58	\$ 8.61	\$ 130,145.14580				0.00%	0.00	130,145.1458
17	Suministro y montaje de cables de penoñas D=1"	kg	487.16	\$ 10.36	\$ 5,046.97760				0.00%	0.00	5,046.9776
18	Cemento epoxico para terminales	cm3	44,000.00	\$ 0.36	\$ 15,840.00000				0.00%	0.00	15,840.0000
19	Suministro y fabricación de acero estructural A 148	kg	713.00	\$ 13.37	\$ 9,532.91000				0.00%	0.00	9,532.9100
20	Suministro y fabricación de acero estructural A 225	kg	388.96	\$ 7.32	\$ 2,847.18720				0.00%	0.00	2,847.1872
21	Suministro y fabricación de acero estructural A 490	kg	104.16	\$ 8.97	\$ 934.31520				0.00%	0.00	934.3152
22	Suministro y fabricación de acero estructural A 583	kg	216.12	\$ 9.63	\$ 2,081.23560				0.00%	0.00	2,081.2356
23	Suministro y fabricación de acero estructural A 588	kg	17,382.73	\$ 2.28	\$ 39,532.62960				0.00%	0.00	39,532.6296
24	Suministro y fabricación de acero estructural A 588	kg	4,517.04	\$ 2.38	\$ 10,750.55520				0.00%	0.00	10,750.5552
25	Suministro y fabricación de acero estructural A 688	kg	76,148.42	\$ 2.09	\$ 159,151.49780				0.00%	0.00	159,151.4978
26	Suministro y fabricación de acero estructural A 688 Maquinado CNC	kg	6,317.06	\$ 10.26	\$ 64,813.03560				0.00%	0.00	64,813.0356
27	Suministro y fabricación de acero estructural AISI 4140	kg	1,422.04	\$ 6.80	\$ 9,671.48000				0.00%	0.00	9,671.4800
28	Placa de acero reforzado D570(100x400x300mm)(4.00x3.00x2.00mm)	u	8.00	\$ 958.06	\$ 7,664.48000				0.00%	0.00	7,664.4800
29	Montaje de acero estructural	kg	107,509.59	\$ 1.02	\$ 109,659.78180				0.00%	0.00	109,659.7818
30	Acero de refuerzo en barras fy=1200 kg/cm2(en puentes)	kg	11,314.00	\$ 2.22	\$ 25,117.08000				0.00%	0.00	25,117.0800
31	Suministro y fabricación de lamina de placa colaborante: e=0.76 f	m2	620.11	\$ 21.55	\$ 13,363.37050				0.00%	0.00	13,363.3705
32	Cableador de corte tipo stud 1/8"x3/4"	u	5,245.00	\$ 1.48	\$ 7,762.60000				0.00%	0.00	7,762.6000
33	Malla electrosoldada 10x15 mm	m2	620.11	\$ 9.67	\$ 5,996.46370				0.00%	0.00	5,996.4637
34	Homogénico estructural de cemento portland clase B f=250 kg/cm2(los)	m3	104.37	\$ 299.37	\$ 31,245.24690				0.00%	0.00	31,245.2469
35	Homogénico estructural de cemento portland clase B f=240 kg/cm2(bur)	m3	8.39	\$ 253.67	\$ 2,128.29130				0.00%	0.00	2,128.2913



GOBIERNO AUTONOMO DESCENTRALIZADO PROVINCIAL DE PASTAZA

DPTO. FISCALIZACIÓN



OBRA

FECHA DE CONTRATO : CONSTRUCCIÓN DEL PUENTE SOBRE EL RÍO PUYO, SECTOR PUYUPUNGO, PARROQUIA MADRE TIERRA, CANTÓN MERA, PROVINCIA DE PASTAZA

CONTRATISTA : martes, 1 de junio de 2021

PLAZO : 365 Días a partir de la orden de inicio

AMPLIACIONES : 0 Días

SUSPENSIÓN : 0 Días

TOTAL : 365 Días

PLANILLA DE AVANCE N°05

FECHA DE PLANILLA : 16 de enero de 2022

INICIO DEL PLAZO : 6 de julio de 2021

TERMINACIÓN DEL PLAZO : 6 de julio de 2022

PERÍODO : 01-mar-21 A 30-mar-21

PARCIAL

ACUMULADO

V. CONTRATO : 1.581.633,72

V. PLANILLAS : 78.186,24

V. ECHECIENTES : 0,00

% DE AVANCE : 4,91%

388.039,94

0,00

24,54%

ITEMS	DESCRIPCIÓN	UNIDAD	CANTIDAD	PRECIO CONTRATO	TOTAL	CANTIDADES			IMPORTE			
						T. ANTERIOR	ESTE PERÍODO	TOTAL	% TOTAL	T. ANTERIOR	ESTE PERÍODO	TOTAL
36	Suministro y montaje lámina de tol antideslizante e=4 mm	m ²	282,97	\$ 53,88	\$ 12.352.429,60	-	-	-	0,00%	0,00	0,00	0
37	Primera de acero estructural	kg	107.509,59	\$ 0,28	\$ 30.102.684,50	-	-	-	0,00%	0,00	0,00	0
38	Junta JNA-52	U	2,00	\$ 1.291,27	\$ 2.582,54	-	-	-	0,00%	0,00	0,00	0
ACCESOS												
39	Desbroce, desboste y limpieza - acceso	HA	0,07	\$ 574,17	\$ 38,468,90	-	-	-	0,00%	0,00	0,00	0
40	Replanteo y nivelación a nivel de asfalto	KM	0,42	\$ 456,99	\$ 191,935,50	-	-	-	0,00%	0,00	0,00	0
41	Excavación a máquina para accesos	M3	275,14	\$ 2,18	\$ 599,805,30	-	-	-	0,00%	0,00	0,00	0
42	Excavación para cunetas y encauzamiento	M3	233,01	\$ 3,36	\$ 782,913,60	-	-	-	0,00%	0,00	0,00	0
43	Excavación y relleno para estructuras menores	M3	52,00	\$ 21,48	\$ 1.116,696,00	-	-	-	0,00%	0,00	0,00	0
44	Limpieza de derrumbes	M3	667,84	\$ 1,69	\$ 1.128,646,80	-	-	-	0,00%	0,00	0,00	0
45	Hormigón para cunetas (f=180 kg/cm ²)	M3	91,79	\$ 190,10	\$ 17,449,276,00	-	-	-	0,00%	0,00	0,00	0
46	Material pétreo de mejoramiento (tamada, cargada y regada)	M3	9.255,53	\$ 3,47	\$ 32.127,669,10	-	-	-	0,00%	0,00	0,00	0
47	Material de subbase clase 3	M3	747,05	\$ 11,14	\$ 8.322.137,00	-	-	-	0,00%	0,00	0,00	0
48	Material de base clase 2	M3	443,75	\$ 17,62	\$ 7.819,403,50	-	-	-	0,00%	0,00	0,00	0
49	Transporte material de desalojo	M3	275,14	\$ 1,03	\$ 286,897,00	-	-	-	0,00%	0,00	0,00	0
50	Transporte de material pétreo de mejoramiento	M3-KM	357.379,27	\$ 0,22	\$ 78.623.439,40	-	-	-	0,00%	0,00	0,00	0
51	Transporte de material de subbase clase 3	M3-KM	28.836,28	\$ 0,33	\$ 9.515,372,60	-	-	-	0,00%	0,00	0,00	0
52	Transporte de material de base clase 2	M3-KM	17.130,06	\$ 0,44	\$ 7.537.298,40	-	-	-	0,00%	0,00	0,00	0
53	Asfalto RC-250, para imprimación	LT	4.738,16	\$ 0,89	\$ 4.216,962,40	-	-	-	0,00%	0,00	0,00	0
54	C. rodadura hormigón asf. Mezclado en planta, e=2"	M2	3.384,40	\$ 9,76	\$ 33.031.714,00	-	-	-	0,00%	0,00	0,00	0
55	Marcas en pavimento	ML	1.692,20	\$ 0,46	\$ 778.412,00	-	-	-	0,00%	0,00	0,00	0
56	Señales ecológicas (2,40mx1,20m)	u	2,00	\$ 280,59	\$ 561,180,00	-	-	-	0,00%	0,00	0,00	0
57	Señales informativas (2,40mx1,20m)	u	4,00	\$ 280,59	\$ 1.122,360,00	-	-	-	0,00%	0,00	0,00	0
58	Señales reglamentarias (0,75mx0,75m)	u	10,00	\$ 80,93	\$ 809,300,00	-	-	-	0,00%	0,00	0,00	0
59	Señales preventivas (0,75mx0,75m)	u	10,00	\$ 89,93	\$ 899,300,00	-	-	-	0,00%	0,00	0,00	0
IMPACTO AMBIENTAL												
60	Basureros metálicos	u	4,00	\$ 62,40	\$ 249,600,00	4,00	4,00	4,00	100,00%	249,60	249,60	0
61	Letrinas	u	1,00	\$ 680,20	\$ 680,200,00	1,00	1,00	1,00	100,00%	680,20	680,20	0
62	Guardabarrío vía bodega	u	1,00	\$ 1.482,80	\$ 1.482,800,00	1,00	1,00	1,00	100,00%	1.482,80	1.482,80	0
63	Charlas de concientización ambiental	u	2,00	\$ 206,70	\$ 413,400,00	1,00	1,00	2,00	100,00%	206,70	206,70	0
64	Rotulos ambientales(2,40X1,20m)	u	2,00	\$ 373,20	\$ 746,400,00	2,00	2,00	2,00	100,00%	746,40	746,40	0
PARTICIPACION CIUDADANA												
65	Comunicados radiales	u	276,00	\$ 6,00	\$ 1.656,000,00	-	-	-	0,00%	0,00	0,00	0
ACABADOS ARTÍSTICOS												
66	Canal tol galv h=1,5cm, a=1,5cm desarr. 80 cm	m	139,52	\$ 11,33	\$ 1.580,761,60	-	-	-	0,00%	0,00	0,00	0
67	Cubierta de galvalumen mini troquelado curvo e=0,40 mm	m ²	491,70	\$ 21,35	\$ 10.497,795,00	-	-	-	0,00%	0,00	0,00	0



GOBIERNO AUTONOMO DESCENTRALIZADO PROVINCIAL DE PASTAZA
DPTO. _____ FISCALIZACIÓN



PLANILLA DE AVANCE N°05

OBRA : CONSTRUCCION DEL PUENTE SOBRE EL RIO PUYO, SECTOR PUYUPUNGO, PARBOQUA MADRE TIERRA, CANTON MERA, PROVINCIA DE PASTAZA
FECHA DE CONTRATO : martes, 1 de junio de 2021
CONTRATISTA : CONSORCIO ARKO
PLAZO : 365 Dias a partir de la orden de inicio
AMPLIACIONES : 0 Dias
SUSPENSION : 0 Dias
TOTAL : 365 Dias

FECHA DE PLANILLA : 16 de enero de 2022
INICIO DEL PLAZO : 6 de julio de 2021
TERMINACION DEL PLAZO : 6 de junio de 2022
PERIODO : 01-may-21 A 30-may-21

V. CONTRATO : 1.581.633,72
V. PLANILLAS : 78.186,24
V. EXCEDENTES : 0,00
% DE AVANCE : 4,94%
ACUMULADO : 1.581.633,72
PARCIAL : 78.186,24
0,00
4,94%

ITEMS	DESCRIPCION	UNIDAD	CANTIDAD	PRECIO CONTRATO	TOTAL	CANTIDADES			IMPORTE		
						T. ANTERIOR	ESTE PERIODO	TOTAL	T. ANTERIOR	ESTE PERIODO	TOTAL
68	Pintura artistica tipo serpiente	m2	830,73	\$ 16,00	\$ 13.291,68000	-	-	-	0,00	0,00	0,00
69	Escultura de cabeza de serpiente	u	2,00	\$ 8.208,35	\$ 16.416,70000	-	-	-	0,00	0,00	0,00
TOTAL					\$ 1.581.633,72430						
Descuento Anticipo (40%)											
Multas											
Líquido											
\$ 6.326,53											
6.326,53											

SON: CUARENTA Y SEIS MIL NOVECIENTOS ONCE 74/100 DÓLARES AMERICANOS SIN INCLUIR IVA



MARCIA JANETH LOPEZ PAREDES
Ing. Marcia López - P.C. CONSORCIO COLOVAL
FISCALIZADOR



CLAUDIO FERMIN CAYAMBE GUILCAPI
Consortio Arko
CONTRATISTA

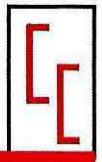

11. ACCIONES EFECTUADAS POR LA FISCALIZACIÓN

Las actividades y acciones efectuadas por el equipo de Fiscalización del Proyecto del están determinadas por el contrato de Consultoría y por los términos de referencia:

1. Revisión de la documentación proporcionada por la entidad contratante en función del avance de los trabajos para este período.
2. Se ha realizado la verificación física de accesos y sitio destinado para la ejecución del proyecto.
3. Reuniones periódicas de trabajo con representantes del Consorcio ARKO, administrador del contrato y Dirección de Fiscalización del GADPPz.
4. Se ha ejercido la supervisión continua de los equipos, personal y materiales del proyecto.
5. Se ha atendido oportunamente las consultas y requerimientos del contratista.
6. Se ha controlado el avance de todos los trabajos realizados.
7. Se ha vigilado el cumplimiento de las leyes laborales y reglamentos de seguridad industrial, ambiental, etc.
8. Oportunamente se ha dado soluciones técnicas a los problemas surgidos durante la ejecución de la obra.
9. Se ha realizado el control de calidad y control de cumplimiento de especificaciones técnicas de los trabajos ejecutados y materiales empleados.
10. Verificación del cumplimiento del informe del plan de manejo ambiental emitido por el contratista, en el cual consta el acatamiento de ley de seguridad social, y seguridad industrial y salud ocupacional.

12. VERIFICACIÓN DEL PERSONAL TÉCNICO DE FISCALIZACIÓN:

PERSONAL OFERTADO	CANT.	PERSONAL PRESENTE EN OBRA	CHECK LIST
DIRECTOR DE FISCALIZACIÓN (100%)	1	ING. MARCIA LÓPEZ	CUMPLE
RESIDENTE DE FISCALIZACIÓN (50%)	1	ING. JORGE LUIS NÚÑEZ	CUMPLE
INGENIERO AMBIENTAL (50%)	1	ING. CRISTIAN PAVÓN	CUMPLE
INGENIERO MECÁNICO (50%)	1	ING. JONATHAN HERNÁNDEZ	CUMPLE

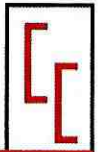

13. VERIFICACIÓN DE DISPONIBILIDAD DE PERSONAL:

PERSONAL OFERTADO	CANT.	PERSONAL PRESENTE EN OBRA	CHECK LIST
SUPERINTENDENTE DE OBRA (100%)	1	✓	CUMPLE
RESIDENTE DE OBRA (100%)	1	✓	CUMPLE
TÉCNICO AMBIENTAL (50%)	1	✓	CUMPLE
TÉCNICO EN SEGURIDAD Y SALUD OCUPACIONAL (50%)	1	✓	CUMPLE
INGENIERO MECÁNICO (50%)	1	✓	CUMPLE

14. VERIFICACIÓN DE DISPONIBILIDAD DE EQUIPO Y MAQUINARIA:

EQUIPO Y MAQUINARIA OFERTADO	CANT.	ESTADO EQUIPO Y MAQUINARIA PRESENTE EN OBRA	CHECK LIST
EXCAVADORA SOBRE ORUGAS	1	BUENO	CUMPLE
COMPRESOR ELÉCTRICO	1	BUENO	CUMPLE
CONCRETERA 1 SACO	1	BUENO	CUMPLE
VOLQUETES	1	BUENO	CUMPLE
CORTADORA DE METAL	1	BUENO	CUMPLE
MOTOSOLDADORA	1	BUENO	CUMPLE
EQUIPO DE MONTAJE	1	BUENO	CUMPLE
EQUIPO E OXICORTE	1	BUENO	CUMPLE
AMOLADORA	1	BUENO	CUMPLE
GENERADOR ELÉCTRICO	1	BUENO	CUMPLE
GRÚA PARA MONTAJE	1	BUENO	CUMPLE
VIBRO APISONADOR MECÁNICO	1	BUENO	CUMPLE

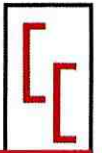

15. CUMPLIMIENTO DE LAS ESPECIFICACIONES – ENSAYOS REALIZADOS

Se ha vigilado el estricto cumplimiento de las especificaciones técnicas durante la ejecución de los rubros ejecutados en este periodo:

- Ensayo de compresión simple en hormigones muros de anclaje del margen izquierdo.

16. OFICIOS ENVIADOS Y RECIBIDOS

ENVIADOS:

DOCUMENTO	FECHA	DIRIGIDO A:	ASUNTO
OFICIO N°: CCI-2021-068	04/11/2021	ING. DANIEL RAMOS	ENTREGA PLANILLA DE AVANCE N°3.
OFICIO N°: CCI-2021-069	04/11/2021	ING. ROBERT QUINTANA	ENTREGA PLANILLA DE AVANCE N°3.
OFICIO N°: CCI-2021-071	04/11/2021	ING. DANIEL RAMOS	ENTREGA INFORME MENSUAL 04
OFICIO N°: CCI-2021-073	04/11/2021	CONSORCIO ARKO	NUEVOS LINEAMIENTOS INFORMES AMBIENTALES.
OFICIO N°: CCI-2021-074	04/11/2021	CONSORCIO ARKO	OBSERVACIONES INFORME AMBIENTAL 04.
OFICIO N°: CCI-2021-075	05/11/2021	ING. ÁLVARO SOSA	INFORME DE RETRASO DE ENTREGA DE VIABILIDAD AMBIENTAL POR OBSERVACIONES AL CONTRATISTA.
OFICIO N°: CCI-2021-076	09/11/2021	CONSORCIO ARKO	INSISTENCIA OFICIO CCI-2021-062
OFICIO N°: CCI-2021-080	09/11/2021	CONSORCIO ARKO	INFORMACIÓN DE APROBACIÓN DE REDISEÑOS
OFICIO N°: CCI-2021-078	10/11/2021	CONSORCIO ARKO	OBSERVACIONES PLANILLA 04
OFICIO N°: CCI-2021-079	15/11/2021	ING. ÁLVARO SOSA	ENTREGA DE VIABILIDAD AMBIENTAL MES DE OCTUBRE
OFICIO N°: CCI-2021-083	19/11/2021	CONSORCIO ARKO	MATRIZ DE RIESGOS BDE

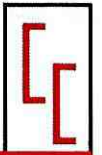

OFICIO N°: CCI-2021-090	30/11/2021	ING. DANIEL RAMOS	REPROGRAMACIÓN 03
OFICIO N°: CCI-2021-096	30/11/2021	ING. DANIEL RAMOS	ENTREGA PLANILLA DE AVANCE N°4.
OFICIO N°: CCI-2021-095	30/11/2021	ING. ROBERT QUINTANA	ENTREGA PLANILLA DE AVANCE N°4.
OFICIO N°: CCI-2021-101	01/12/2021	ING. ÁLVARO SOSA	CONFORMIDAD AMBIENTAL NOVIEMBRE
OFICIO N°: CCI-2021-111	10/12/2021	CONSORCIO ARKO	OBSERVACIONES PLANILLA 05
OFICIO N°: CCI-2021-112	20/12/2021	CONSORCIO ARKO	OBSERVACIONES PLANILLA 05
OFICIO N°: CCI-2021-113	03/01/2022	CONSORCIO ARKO	OBSERVACIONES PLANILLA 05

RECIBIDOS:

DOCUMENTO	FECHA	REMITENTE:	ASUNTO
OFICIO ARKO 093 - 2021	03/11/2021	CONSORCIO ARKO	RESPUESTA A OBSERVACIONES DEL INFORMA AMBIENTAL.
OFICIO GADPPz-OBRA-PUBLICAS-2021-0124-O	04/11/2021	ING. DANIEL RAMOS	INFORME DE APROBACIÓN DE REDISEÑOS
OFICIO ARKO 097 - 2021	05/11/2021	CONSORCIO ARKO	PLANILLA DE AVANCE 04
OFICIO ARKO 104 - 2021	16/11/2021	CONSORCIO ARKO	CORRECCIONES PLANILLA DE AVANCE 04
OFICIO ARKO 104 - 2021	16/11/2021	CONSORCIO ARKO	SOLICITUD DE REPROGRAMACIÓN 03
OFICIO ARKO 107 - 2021	29/11/2021	CONSORCIO ARKO	CUMPLIMIENTO DEL PLAN AMBIENTAL
OFICIO ARKO 113 - 2021	05/12/2021	CONSORCIO ARKO	ENTREGA PLANILLA 05

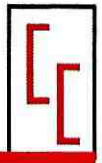

OFICIO ARKO 118 - 2021	16/12/2021	CONSORCIO ARKO	CORRECCIONES PLANILLA 05
OFICIO ARKO 120 - 2021	27/12/2021	CONSORCIO ARKO	CORRECCIONES PLANILLA 05
OFICIO ARKO 128 - 2021	08/01/2022	CONSORCIO ARKO	CORRECCIONES PLANILLA 05

17. INCIDENCIAS PRODUCIDAS EN LA OBRA

- Ha sido aprobada la reprogramación N°3 con fecha 30 de noviembre, puesto que se está solicitando partidas presupuestarias para ejecución de rubros contemplados en los rediseños del proyecto y aprobados por el consultor.

18. CONCLUSIONES

- Ha existido una permanente comunicación entre Fiscalización, Administración, el Contratista y la Comunidad, para tener a esta última informada acerca de la obra, los beneficios, así como la solución de inquietudes presentadas por los Moradores.
- En el tiempo que lleva el Contrato se ha realizado una inspección permanente del impacto ambiental que tiene la obra, así como el cumplimiento de normas de seguridad que deben cumplir los trabajadores que están participando en el proyecto.
- Se ha constatado permanentemente la señalética ambiental que debe estar en obra, así como la correcta utilización y ubicación de los mismos para garantizar que estos cumplan con los fines pertinentes.

19. RECOMENDACIONES

- En base a todo lo mencionado en el presente informe y sin haber mayor novedad que entorpeciera cualquier trabajo en beneficio del proyecto, recomiendo dar continuidad a los trámites siguientes.
- Continuar con el estricto cumplimiento de la normativa ambiental vigente establecida por el MAE y la Dirección de Gestión Ambiental del GADPPz.

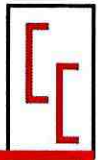

20. JUSTIFICATIVO DE FECHAS DE ENTREGA DE PLANILLA

FECHA	ACCIÓN	Documento
05/12/2021	Entrega planilla por parte del consorcio ARKO	Oficio ARKO 113-2021
10/12/2021	Solicitud de correcciones	OFICIO N°: CCI-2021-111
16/12/2021	Entrega de correcciones por parte del consorcio ARKO	Oficio ARKO 118-2021
20/12/2021	Solicitud de correcciones	OFICIO N°: CCI-2021-112
27/12/2021	Entrega de correcciones por parte del consorcio ARKO	Oficio ARKO 120-2021
03/01/2022	Solicitud de correcciones	OFICIO N°: CCI-2021-113
08/01/2022	Entrega de correcciones por parte del consorcio ARKO	Oficio ARKO 128-2021

- Cumpliendo con el contrato de fiscalización establecido, numeral 6.3. del contrato de obra la fecha máxima de aprobación de la planilla es de 15 días término a partir de la entrega por parte del contratista, siendo la fecha tope el día 28 de enero de 2022.

21. RESPONSABLE DE LA ELABORACIÓN DEL PRESENTE INFORME:

NOMBRE: Ing. Marcia Janeth López Paredes
DIRECCIÓN: Barrio Juan Montalvo
CIUDAD: Puyo
CELULAR: 0987661161
CORREO ELECTRÓNICO: marcialopezpa@hotmail.com



Firmado electrónicamente por:
MARCIA JANETH
LOPEZ PAREDES

Ing. Marcia López

**PROCURADOR COMÚN CONSORCIO COLOVAL INGENIERÍA
FISCALIZACIÓN EXTERNA**

Aprobado por:

Ing. Daniel Ramos
ADMINISTRADOR DEL CONTRATO

ANEXO FOTOGRÁFICO



Fotografía 1. Fundido de anclaje del margen izquierdo



Fotografía 2. Trabajo de mezclado y fundido de muros.



Fotografía 3. Fundido anclaje margen izquierdo



Fotografía 4. Armado de acero de refuerzo en anclajes – margen derecho.



Fotografía 5. Verificación de alineamientos de templadores en anclaje.



Fotografía 6. Aparatos mecánicos anclaje margen derecho.

CONSORCIO COLOVAL INGENIERÍA

FISCALIZACIÓN EXTERNA

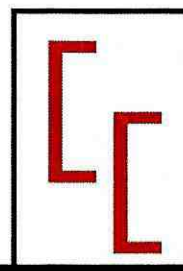

LICO-GADPPz-001-2021

CONSTRUCCIÓN DEL PUENTE SOBRE EL RÍO PUYO,
SECTOR PUYUPUNGO, PARROQUIA MADRE TIERRA,
CANTÓ MERA, PROVINCIA DE PASTAZA



Pastaza
GOBIERNO PROVINCIAL

CONTIENE:

INFORME DE PAGO



OFICIO N°: CCI-2022-122

Puyo, 17 de enero de 2022

Ingeniero
Daniel Ramos
ADMINISTRADOR DE CONTRATO

Presente.-

De mi consideración:

Dando continuidad al proceso de contratación de obras código **LICO-GADPPz-001-2021** cuyo objeto es la **"CONSTRUCCIÓN DEL PUENTE SOBRE EL RÍO PUYO, SECTOR PUYUPUNGO, PARROQUIA MADRE TIERRA, CANTÓN MERA, PROVINCIA DE PASTAZA"**, me permito entregar valores correspondientes a la planilla de avance N°05, con el siguiente detalle:

PLANILLA DE AVANCE N°05	\$ 46.911,74 ✓
REAJUSTE PROVISIONAL PLANILLA DE AVANCE N°05	\$ 938,23 ✓
TOTAL:	\$ 47.849,97 ✓

Particular que comunico, para los fines pertinentes.

Atentamente.



Firmado electrónicamente por:
MARCIA JANE' TH
LOPEZ PAREDES

Ing. Marcia López
PROCURADOR COMÚN CONSORCIO COLOVAL INGENIERÍA
FISCALIZACIÓN EXTERNA

Adjunto: documentos habilitantes para trámite de planilla de avance N°05

CONSORCIO COLOVAL INGENIERÍA

FISCALIZACIÓN EXTERNA

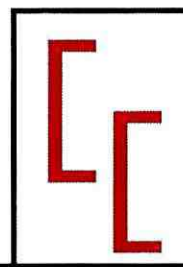

LICO-GADPPz-001-2021

CONSTRUCCIÓN DEL PUENTE SOBRE EL RÍO PUYO,
SECTOR PUYUPUNGO, PARROQUIA MADRE TIERRA,
CANTÓ MERA, PROVINCIA DE PASTAZA



Pastaza
GOBIERNO PROVINCIAL

CONTIENE:

PLANILLA DE AVANCE N°05



GOBIERNO AUTONOMO DESCENTRALIZADO PROVINCIAL DE PASTAZA
DPTO. _____ FISCALIZACIÓN



OBRA : CONSTRUCCIÓN DEL PUENTE SOBRE EL RÍO PUYO, SECTOR PUYUPUNGO, PARROQUIA MADRE TIERRA, CANTON MERA, PROVINCIA DE PASTAZA.
FECHA DE CONTRATO : martes, 1 de junio de 2021
CONTRATISTA : CONSORCIO ARKO
PLAZO : 365 Días a partir de la orden de inicio
AMPLIACIONES : 0 Días
SUSPENSIÓN : 0 Días
TOTAL : 365 Días

PLANILLA DE AVANCE N°05

FECHA DE PLANILLA : 16 de enero de 2022
INICIO DEL PLAZO : 6 de julio de 2021
TERMINACIÓN DEL PLAZO : 6 de julio de 2022
PERÍODO : 01-nov-21 A 30-nov-21

PARCIAL :
ACUMULADO :
V. CONTRATO : 1.581.633,72
V. PLANILLAS : 78.186,24
V. EXCEDENTES : 0,00
% DE AVANCE : 4,94%
% DE AVANCE : 24,54%

ITEMS	DESCRIPCIÓN	UNIDAD	CANTIDAD	PRECIO CONTRATO	TOTAL	CANTIDADES			IMPORTE			
						T. ANTERIOR	ESTE PERIODO	TOTAL	T. ANTERIOR	ESTE PERIODO	TOTAL	
PREPARACION												
1	Señales a la lado de la carretera	u	2.00	\$ 403.36	\$ 806.72000	2.00	2.00	100.00%	806.72	0.00	806.72	
2	Desbroce, desboscage y limpieza	m2	2.000.00	\$ 0.31	\$ 620.00000	2.000.00	2.000.00	100.00%	620.00	0.00	620	
3	Replanteo y nivelación	m2	1.000.00	\$ 1.21	\$ 1.210.00000	1.000.00	1.000.00	100.00%	1210.00	0.00	1210.000024	
INFRAESTRUCTURA												
4	Excavación para puentes (maquina)	m3	4.149.94	\$ 2.15	\$ 8.922.37100	4.149.94	4.149.94	100.00%	8922.37	0.00	8922.371	
5	Relleno compactado (cambio de suelo)	m3	3.052.81	\$ 14.62	\$ 44.632.08220	1.055.16	374.02	46.82%	15426.44	5.468.17	20894.6116	
6	Acero de refuerzo en barras fy=4200 kg/cm2(en puentes)	kg	94.899.00	\$ 2.22	\$ 210.875.76000	50.737.31	8747.95	62.68%	112636.82	19.420.46	132057.2794	
7	Suministro y fabricación de acero estructural A 148	Kg	1.920.32	\$ 13.37	\$ 25.674.67840	1.920.32	1.920.32	100.00%	25674.68	0.00	25674.6784	
8	Suministro y fabricación de acero estructural A 588	kg	11.826.00	\$ 2.09	\$ 24.716.34000	11.826.00	11.826.00	100.00%	24716.84	0.00	24716.84	
9	Suministro y fabricación de acero estructural AISI 4140	Kg	5.003.20	\$ 6.80	\$ 34.021.76000	5.003.20	5.003.20	100.00%	34021.76	0.00	34021.76	
10	Hormigon no estructural de cemento portland clase C Fc=180 kg/cm2(m3	44.22	\$ 208.33	\$ 9.212.35260	24.20	24.20	54.73%	5041.59	0.00	5041.586	
11	Hormigon estructural de cemento portland clase B Fc=240 kg/cm2(cim	m3	442.22	\$ 291.38	\$ 128.854.06360	242.00	242.00	54.72%	70513.96	0.00	70513.96	
12	Hormigon estructural de cemento portland clase B Fc=240 kg/cm2(cim	m3	77.79	\$ 309.85	\$ 24.103.23150	-	-	0.00%	0.00	0.00	0	
13	Hormigon estructural de cemento portland clase B Fc=240 kg/cm2 (col	m3	397.38	\$ 273.60	\$ 92.307.16800	-	168.69	50.00%	46153.58	0.00	46153.584	
14	Montaje de acero estructural (cajones de anclaje)	Kg	18.749.52	\$ 0.74	\$ 13.874.64480	9.874.76	9374.76	100.00%	6987.32	6.987.32	13874.6448	
SUPERESTRUCTURA												
15	Hormigon estructural de cemento portland clase B Fc=240 kg/cm2 (vig	m3	23.04	\$ 289.05	\$ 6.659.71200	-	-	0.00%	0.00	0.00	0	
16	Suministro y montaje de cables principales D=2 1/2"	Kg	15.115.58	\$ 8.61	\$ 130.145.14880	-	-	0.00%	0.00	0.00	0	
17	Suministro y montaje de cables de pendolas D=1"	Kg	487.16	\$ 10.36	\$ 5.046.97760	-	-	0.00%	0.00	0.00	0	
18	Cemento epoxico para terminales	cm3	44.000.00	\$ 0.36	\$ 15.840.00000	-	-	0.00%	0.00	0.00	0	
19	Suministro y fabricación de acero estructural A 148	Kg	713.00	\$ 13.37	\$ 9.532.81000	-	-	0.00%	0.00	0.00	0	
20	Suministro y fabricación de acero estructural A 325	Kg	388.96	\$ 7.32	\$ 2.847.18720	-	-	0.00%	0.00	0.00	0	
21	Placas de neopreno reforzado DS70(400x400x50mm)(400x300x20mm)	Kg	104.16	\$ 8.97	\$ 934.31520	-	-	0.00%	0.00	0.00	0	
22	Suministro y fabricación de acero estructural A 563	Kg	216.12	\$ 9.63	\$ 2.081.23560	-	-	0.00%	0.00	0.00	0	
23	Suministro y fabricación de acero estructural A 500	kg	17.382.79	\$ 2.38	\$ 41.371.04020	-	-	0.00%	0.00	0.00	0	
24	Suministro y fabricación de acero estructural A 572	kg	4.517.04	\$ 2.38	\$ 10.750.55520	-	-	0.00%	0.00	0.00	0	
25	Suministro y fabricación de acero estructural A 588	kg	76.448.42	\$ 2.09	\$ 159.777.19780	-	-	0.00%	0.00	0.00	0	
26	Suministro y fabricación de acero estructural A 588 Máquinado CNC	kg	6.317.06	\$ 10.26	\$ 64.813.03960	-	-	0.00%	0.00	0.00	0	
27	Suministro y fabricación de acero estructural AISI 4140	Kg	1.422.04	\$ 6.80	\$ 9.669.87200	-	-	0.00%	0.00	0.00	0	
28	Placas de neopreno reforzado DS70(400x400x50mm)(400x300x20mm)	u	8.00	\$ 938.06	\$ 7.664.48000	-	-	0.00%	0.00	0.00	0	
29	Montaje de acero estructural	kg	107.509.59	\$ 1.02	\$ 109.659.78180	-	-	0.00%	0.00	0.00	0	
30	Acero de refuerzo en barras fy=4200 kg/cm2(en puentes)	kg	11.314.00	\$ 2.22	\$ 25.117.08000	-	-	0.00%	0.00	0.00	0	
31	Suministro y fabricación de lámina de placa colaborante e=0.76	m2	620.11	\$ 21.55	\$ 13.363.37050	-	-	0.00%	0.00	0.00	0	
32	Conector de corte tipo stud 5/8"x3"	u	5.246.00	\$ 1.48	\$ 7.764.08000	-	-	0.00%	0.00	0.00	0	
33	Malla electrosoldada 10x15 mm	m2	620.11	\$ 9.67	\$ 5.996.46370	-	-	0.00%	0.00	0.00	0	
34	Hormigon estructural de cemento portland clase B Fc=280 kg/cm2(losa	m3	104.37	\$ 299.37	\$ 31.245.24690	-	-	0.00%	0.00	0.00	0	
35	Hormigon estructural de cemento portland clase B Fc=240 kg/cm2(bo	m3	8.39	\$ 253.67	\$ 2.128.29130	-	-	0.00%	0.00	0.00	0	



GOBIERNO AUTONOMO DESCENTRALIZADO PROVINCIAL DE PASTAZA
DPTO. _____ FISCALIZACION



PLANILLA DE AVANCE N°05

CONSTRUCCIÓN DEL PUENTE SOBRE EL RÍO PUYO. SECTOR PUYUPUNGO. PARROQUIA MADRE TIERRA. CANTÓN MERA. PROVINCIA DE PASTAZA.

OBRA : CONSTRUCCIÓN DEL PUENTE SOBRE EL RÍO PUYO. SECTOR PUYUPUNGO. PARROQUIA MADRE TIERRA. CANTÓN MERA. PROVINCIA DE PASTAZA.
FECHA DE CONTRATO : martes, 1 de junio de 2021
CONTRATISTA : CONSORCIO ARKO
PLAZO : 365 Días a partir de la orden de inicio
AMPLIACIONES : 0 Días
SUSPENSION : 0 Días
TOTAL : 365 Días

FARCIAL :
ACUMULADO :
V. CONTRATO :
V. PLANILLAS :
V. EXCEDENTES :
% DE AVANCE :

A : 30-nov-21
B :
C :
D :
E :
F :
G :
H :
I :
J :
K :
L :
M :
N :
O :
P :
Q :
R :
S :
T :
U :
V :
W :
X :
Y :
Z :

FECHA DE PLANILLA : 16 de enero de 2022
INICIO DEL PLAZO : 6 de julio de 2021
TERMINACIÓN DEL PLAZO : 6 de julio de 2022
PERIODO : 01-nov-21

ITEMS	DESCRIPCIÓN	UNIDAD	CANTIDAD	PRECIO CONTRATO	TOTAL	CANTIDADES		IMPORTE	
						T. ANTERIOR	ESTE PERIODO	T. ANTERIOR	ESTE PERIODO
36	Suministro y montaje lámina de tol antideslizante e=4 mm	m2	232.97	\$ 53.88	\$ 12.562.42360	-	-	0.00%	0.00
37	Pintura de acero estructural	kg	107.509.59	\$ 0.28	\$ 30.102.68520	-	-	0.00%	0.00
38	Junta JNA-52	U	2.00	\$ 1.291.27	\$ 2.582.54000	-	-	0.00%	0.00
ACCESOS									
39	Desbroce, desbosque y limpieza - acceso	HA	0.67	\$ 574.17	\$ 384.69880	-	-	0.00%	0.00
40	Replanteo y nivelación a nivel de asfalto	KM	0.42	\$ 456.99	\$ 191.93580	-	-	0.00%	0.00
41	Excavación a máquina para accesos	M3	275.14	\$ 2.18	\$ 599.80520	-	-	0.00%	0.00
42	Excavación para cunetas y encauzamiento	M3	233.01	\$ 3.36	\$ 782.91360	-	-	0.00%	0.00
43	Excavación y relleno para estructuras menores	M3	52.00	\$ 21.48	\$ 1.116.96000	-	-	0.00%	0.00
44	Limpieza de derrumbes	M3	667.84	\$ 1.69	\$ 1.128.64960	-	-	0.00%	0.00
45	Hormigón para cunetas (f'c=180 Kg/cm2)	M3	91.79	\$ 190.10	\$ 17.449.27900	-	-	0.00%	0.00
46	Material pétreo de mejoramiento (minada, cargada y regada)	M3	9.258.53	\$ 3.47	\$ 32.127.09910	-	-	0.00%	0.00
47	Material de subbase clase 3	M3	747.05	\$ 11.14	\$ 8.322.13700	-	-	0.00%	0.00
48	Material de base clase 2	M3	448.78	\$ 17.62	\$ 7.819.40360	-	-	0.00%	0.00
49	Transporte material de desalojo	M3	275.14	\$ 1.05	\$ 288.89700	-	-	0.00%	0.00
50	Transporte de material pétreo de mejoramiento	M3-KM	357.379.27	\$ 0.22	\$ 78.623.43940	-	-	0.00%	0.00
51	Transporte de material de subbase clase 3	M3-KM	28.836.28	\$ 0.33	\$ 9.515.97240	-	-	0.00%	0.00
52	Transporte de material de base clase 2	M3-KM	17.130.06	\$ 0.44	\$ 7.537.22640	-	-	0.00%	0.00
53	Asfalto RC-250, para imprimación	LT	4.738.16	\$ 0.89	\$ 4.216.96240	-	-	0.00%	0.00
54	C. rodadura hormigón asf. Mezclado en planta, e=2"	M2	3.384.40	\$ 9.76	\$ 33.031.74400	-	-	0.00%	0.00
55	Maracas en pavimento	ML	1.692.20	\$ 0.46	\$ 778.41200	-	-	0.00%	0.00
56	Señales ecológicas (2.40mx1.20m)	u	2.00	\$ 280.59	\$ 561.18000	-	-	0.00%	0.00
57	Señales informativas (2.40mx1.20m)	u	4.00	\$ 280.59	\$ 1.122.36000	-	-	0.00%	0.00
58	Señales reglamentarias (0.75mx0.75m)	u	10.00	\$ 89.93	\$ 899.30000	-	-	0.00%	0.00
59	Señales preventivas (0.75mx0.75m)	u	10.00	\$ 89.93	\$ 899.30000	-	-	0.00%	0.00
IMPACTO AMBIENTAL									
60	Basureros metálicos	u	4.00	\$ 62.40	\$ 249.60000	4.00	-	100.00%	249.60
61	Lustrina	u	1.00	\$ 660.20	\$ 660.20000	1.00	-	100.00%	660.20
62	Guardanía y/o bóveda	u	1.00	\$ 1.482.80	\$ 1.482.80000	1.00	-	100.00%	1.482.80
63	Charlas de concientización ambiental	u	2.00	\$ 206.70	\$ 413.40000	1.00	1.00	100.00%	206.70
64	Rotulos ambientales(2.40X1.20m)	u	2.00	\$ 373.20	\$ 746.40000	2.00	-	100.00%	746.40
PARTICIPACION CIUDADANA									
65	Comunicados radiales	u	270.00	\$ 6.00	\$ 1.620.00000	-	-	0.00%	0.00
ACABADOS ARTISTICOS									
66	Canal tol galvanizado 15cm. a=15cm desarr. 60 cm	m	139.82	\$ 11.33	\$ 1.580.76160	-	-	0.00%	0.00
67	Cubierta de galvanen mini troquelado curvo e=0.40 mm	m2	491.70	\$ 21.35	\$ 10.497.79500	-	-	0.00%	0.00



GOBIERNO AUTONOMO DESCENTRALIZADO PROVINCIAL DE PASTAZA
DPTO. _____ FISCALIZACIÓN



OBRA : CONSTRUCCIÓN DEL PUENTE SOBRE EL RÍO PUYO, SECTOR PUYUPUNGO, PARROQUIA MADRE TIERRA, CANTÓN MERA, PROVINCIA DE PASTAZA.
FECHA DE CONTRATO : martes, 1 de junio de 2021
CONTRATISTA : CONSORCIO ARKO
PLAZO : 365 Días a partir de la orden de inicio
AMPLIACIONES : 0 Días
SUSPENSIÓN : 0 Días
TOTAL : 365 Días

PLANILLA DE AVANCE N°05

FECHA DE PLANILLA : 16 de enero de 2022
INICIO DEL PLAZO : 6 de julio de 2021
TERMINACIÓN DEL PLAZO : 6 de julio de 2022
PERÍODO : 01-nov-21 A 30-nov-21

PARCIAL : ACUMULADO
V. CONTRATO : 1.581.633,72
V. PLANILLAS : 78,186,24
V. EXCEDENTES : 0,00
% DE AVANCE : 4,94%
% DE AVANCE : 24,54%

ITEMS	DESCRIPCIÓN	UNIDAD	CANTIDAD	PRECIO CONTRATO	TOTAL	CANTIDADES			IMPORTE			
						T. ANTERIOR	ESTE PERIODO	TOTAL FECHA	% TOTAL	T. ANTERIOR	ESTE PERIODO	TOTAL FECHA
68	Pintura artística tipo serpiente	m2	830,73	\$ 16,00	\$ 13.291,68000	-	-	-	0,00%	0,00	0,00	0
69	Escultura de cabeza de serpiente	u	2,00	\$ 8.208,35	\$ 16.416,70000	-	-	-	0,00%	0,00	0,00	0
					\$ 1.581.633,72430				TOTAL	\$ 309.873,70	78.186,24	388.059,94
									Descuento Anticipo (40%)	\$ 123.949,48	31.274,49	155.223,97
									Multas	\$ 6.326,53		
									LÍQUIDO	46.911,74		6.326,53

SON: CUARENTA Y SEIS MIL NOVECIENTOS ONCE 74/100 DÓLARES AMERICANOS SIN INCLUIR IVA

FIRMADO DIGITALMENTE POR
MARCIA JANETH LOPEZ PAREDES
 Ing. Marcia López - P.C. CONSORCIO COLOVAL
 FISCALIZADOR

FIRMADO DIGITALMENTE POR
CLAUDIO FERMIN CAYAMBE GUILCAPI
 Consorcio Arko
 CONTRATISTA

CONSORCIO COLOVAL INGENIERÍA

FISCALIZACIÓN EXTERNA

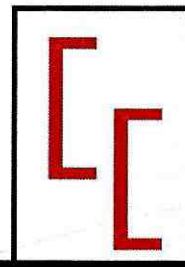

LICO-GADPPz-001-2021

CONSTRUCCIÓN DEL PUENTE SOBRE EL RÍO PUYO,
SECTOR PUYUPUNGO, PARROQUIA MADRE TIERRA,
CANTÓ MERA, PROVINCIA DE PASTAZA



Pastaza
GOBIERNO PROVINCIAL

CONTIENE:

REAJUSTE DE PRECIOS

GOBIERNO AUTÓNOMO DESCENTRALIZADO PROVINCIAL DE PASTAZA
REAJUSTE PROVISIONAL - PLANILLA DE AVANCE N°05

Fecha de elaboración:	16 de enero de 2022	Fecha de contrato:	01-jun-21
Contratista:	Consortio Arko	Monto del contrato:	\$ 1,581,633.72
Fecha de índices sub-cero:	mar-21	Valor de planilla:	\$ 78,186.24
Fecha de índices sub-uno:	nov-21	Anticipo descontado:	\$ 31,274.49
		Po:	\$ 46,911.74

CUADRILLA TIPO

Categoría	Cosficiente	Salarios Reales Diarios		CxB1	CxBo
	C	B1	Bo		
		196	188		
ESTRUCTURA OCUPACIONAL C1 OPERADORES	0.032	32.470	32.470	1.039	1.039
ESTRUCTURA OCUPACIONAL C2	0.000	30.900	30.900	-	-
SIN TITULO D2	0.025	29.300	29.300	0.733	0.733
ESTRUCTURA OCUPACIONAL B3	0.000	32.520	32.520	-	-
CHOFERES PROFESIONALES CH C1	0.045	42.510	42.510	1.913	1.913
ESTRUCTURA OCUPACIONAL C1	0.072	32.470	32.470	2.338	2.338
ESTRUCTURA OCUPACIONAL C2	0.052	30.900	30.900	1.607	1.607
ESTRUCTURA OCUPACIONAL D2	0.205	29.730	29.730	6.095	6.095
ESTRUCTURA OCUPACIONAL E2	0.569	28.940	28.940	16.467	16.467
			8,747.954		
TOTAL	1.000			30.192	30.192

	Coefficiente	Indices		Factor
	C	I1	1920.32	Cx I1/Io
		196	188	
Mano de obra	0.212	30.192	30.192	0.212
Cemento Portland Tipo I Sacos	0.050	175.310	172.190	0.051
Acero estructural para puentes	0.361	399.620	389.420	0.370
Perfiles estructurales de acero	0.020	393.110	304.370	0.026
Acero en barras	0.093	290.470	284.340	0.095
Emulsiones asfálticas	0.011	234.530	224.840	0.011
Pinturas anticorrosivas	0.014	260.270	254.620	0.014
Madera aserrada, cepillada y/o escuadrada (preparada)	0.054	512.650	497.620	0.056
Materiales pétreos Tungurahua	0.057	215.060	219.090	0.056
IPC TUNGURAHUA	0.128	105.170	104.550	0.129
TOTAL	1.000			1.020

Valor a reajustarse en esta planilla	(Po)	\$ 46,911.74
Factor de reajuste -1	(-1)	0.020
Valor de reajuste	(Pr)	\$ 938.23
Valor de reajuste provisional		
Diferencia de reajuste	(Vr)	\$ 938.23

Descuentos:

LÍQUIDO A PAGARSE

\$ 938.23

SON: NOVECIENTOS TREINTA Y OCHO 23/100 DÓLARES SIN INCLUIR IVA



Firmado electrónicamente por:
MARCIA JANETH
LOPEZ PAREDES

Ing. Marcia López - P.C. CONSORCIO COLOVAL
 FISCALIZADOR

CONSORCIO COLOVAL INGENIERÍA

FISCALIZACIÓN EXTERNA

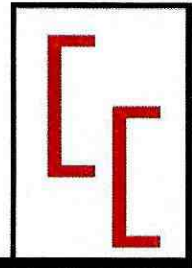

LICO-GADPPz-001-2021

**CONSTRUCCIÓN DEL PUENTE SOBRE EL RÍO PUYO,
SECTOR PUYUPUNGO, PARROQUIA MADRE TIERRA,
CANTÓ MERA, PROVINCIA DE PASTAZA**



Pastaza
GOBIERNO PROVINCIAL

CONTIENE:

INFORME DE INGENIERÍA MECÁNICA

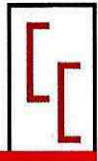

GOBIERNO AUTÓNOMO DESCENTRALIZADO PROVINCIAL DE PASTAZA

**“CONSTRUCCIÓN DEL PUENTE SOBRE EL RÍO PUYO, SECTOR
PUYUPUNGO, PARROQUIA MADRE TIERRA, CANTÓN MERA,
PROVINCIA DE PASTAZA”**

**CONSORCIO COLOVAL INGENIERÍA
FISCALIZACIÓN EXTERNA**

INFORME DE FISCALIZACIÓN No. 05

CÓDIGO DEL PROCESO: LICO-GADPPz-001-2021

CONTRATISTA: CONSORCIO ARKO

MONTO DEL CONTRATO: \$1'581.633,7243 (UN MILLÓN QUINIENTOS
OCHENTA Y UN MIL SEISCIENTOS TREINTA Y
TRES DÓLARES CON 72 CENTAVOS SIN
INCLUIR IVA.

PERIODO DEL INFORME: 01/11/2021 – 30/11/2021

FECHA DE ELABORACIÓN: 18 DE ENERO DE 2022



Contenido

1. PERIODO DEL INFORME	3
2. PRINCIPALES ACTIVIDADES REALIZADAS DURANTE ESTE PERÍODO	3
3. ACCIONES EFECTUADAS POR LA FISCALIZACIÓN.....	3
4. CUMPLIMIENTO DE LAS ESPECIFICACIONES – ENSAYOS REALIZADOS	3
5. INCIDENCIAS PRODUCIDAS EN LA OBRA	3
6. CONCLUSIONES.....	3
7. RECOMENDACIONES	4
8. RESPONSABLE DE LA ELABORACIÓN DEL PRESENTE INFORME:	4

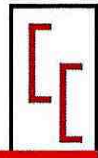

1. PERIODO DEL INFORME

DEL 01 DE NOVIEMBRE DE 2021 AL 31 DE NOVIEMBRE DE 2021.

2. PRINCIPALES ACTIVIDADES REALIZADAS DURANTE ESTE PERÍODO

El seguimiento por parte de Fiscalización de los trabajos ejecutados por el contratista durante el mes de noviembre de 2021:

- Figurado de hierros y armado de anclajes.
- Fabricación de piezas mecánicas para anclaje del margen derecho.
- Verificación de cumplimiento de especificaciones técnicas y seguimiento del cronograma valorado de trabajo.

3. ACCIONES EFECTUADAS POR LA FISCALIZACIÓN

Las actividades y acciones efectuadas por el equipo de Fiscalización del Proyecto del están determinadas por el contrato de Consultoría y por los términos de referencia:

1. Revisión de la documentación proporcionada por la entidad contratante en función del avance de las especificaciones de construcción.
2. Se ha realizado la verificación física de los elementos de construcción de las piezas mecánicas de anclaje del lado derecho para la ejecución del proyecto.
3. Se ha realizado el control de calidad y control de cumplimiento de especificaciones técnicas de los trabajos ejecutados y materiales empleados.

4. CUMPLIMIENTO DE LAS ESPECIFICACIONES – ENSAYOS REALIZADOS

Se ha vigilado el estricto cumplimiento de las especificaciones técnicas durante la ejecución de los rubros ejecutados en este periodo:

- Revisión de informes técnicos de especificaciones de los materiales en la construcción
- No se han realizado ensayos mecánicos en los materiales ni en las soldaduras.

5. INCIDENCIAS PRODUCIDAS EN LA OBRA

- No se han producido incidencias en el proyecto durante este mes.

6. CONCLUSIONES

- Realizada la inspección en sitio de las piezas mecánicas para el anclaje del lado derecho, se verificó el espesor de los materiales, las dimensiones, confirmando todo lo mencionado anteriormente.



- Se realizó la inspección de la soldadura de cada sección que componen la estructura de anclaje, se verifico espesor, calidad y acabado de los cordones de soldadura; inspección visual en busca de fisuras o porosidades, cumpliendo sin ninguna novedad.
- Se ha analizado las fichas técnicas de los materiales proporcionados por el fabricante al constructor de las piezas mecánicas, cumpliendo con las especificaciones mencionadas en el proyecto.

7. RECOMENDACIONES

- En base a todo lo mencionado en el presente informe y sin haber mayor novedad que entorpeciera cualquier trabajo en beneficio del proyecto, recomiendo dar continuidad al cumplimiento estricto de la normativa técnica mecánica vigente.

8. RESPONSABLE DE LA ELABORACIÓN DEL PRESENTE INFORME:

NOMBRE: Ing. Jonathan Marcelo Hernández Meneses
DIRECCIÓN: Barrio El Placer
CIUDAD: Puyo
CELULAR: 0982263347
CORREO ELECTRÓNICO: hmarcelo57@hotmail.es



Firmado electrónicamente por:
JONATHAN MARCELO
HERNANDEZ MENESES

Ing. Marcelo Hernandez
INGENIERO MECÁNICO
FISCALIZACIÓN EXTERNA

Aprobado por:



Firmado electrónicamente por:
MARCIA JANETH
LOPEZ PAREDES

Ing. Marcia López
PROCURADOR COMÚN
CONSORCIO COLOVAL



ANEXO FOTOGRÁFICO



Fotografía 1. Piezas mecánicas de anclaje – margen izquierdo



Fotografía 2. Piezas mecánicas de anclaje – margen izquierdo



Fotografía 4. Soldadura placa guía (pos 86), placa (pos 84) y pernos (pos 87)



Fotografía 5. Cordón de soldadura de placa guía (pos 80)

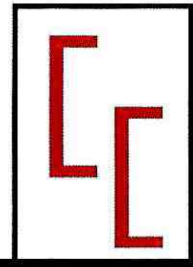

LICO-GADPPz-001-2021

CONSTRUCCIÓN DEL PUENTE SOBRE EL RÍO PUYO,
SECTOR PUYUPUNGO, PARROQUIA MADRE TIERRA,
CANTÓ MERA, PROVINCIA DE PASTAZA



Pastaza
GOBIERNO PROVINCIAL

CONTIENE:

ANEXOS

FECHA DEL CONTRATO: 1/6/2021

PROYECTO: CONSTRUCCIÓN DEL PUENTE SOBRE EL RÍO PUYO, SECTOR PUYUPUNGO, PARROQUIA MADRE TIERRA, CANTÓN MERA, PROVINCIA DE PASTAZA

UBICACIÓN: PARROQUIA MADRE TIERRA
 CONTRATANTE: GAD PROVINCIAL DE PASTAZA
 CONTRATISTA: CONSORCIO ARKO
 FISCALIZADOR: CONSORCIO COLOVAL INGENIERIA
 EXTERNO

PLAZO: 365
 MONTO DEL CONTRATO USDS: 1.581.633,72
 VALOR DEL ANTICIPO USDS: 632.653,49
 FECHA DEL ANTICIPO: 5/7/2021
 PLAZO TRANSCURRIDO: 148 DIAS
 SUSPENSIÓN DE PLAZO:
 DIAS DE SUSPENSIÓN PLAZO: DIAS
 INICIO DE TRABAJOS:
 FIN DE PLAZO: 6/7/2022
 PERIODO: 01/11/2021 al 30/11/2021

ANEXO 1 DE PLANILLA DE AVANCE DE OBRA 05
 RESUMEN DE CANTIDADES DE OBRA

RUBRO	DESCRIPCIÓN	U	CANTIDAD CONTRATADA
5	Relleno compactado (cambio de suelo)	m3	3052,81

RELLENO EXTERNO DE CAJON DE ANCLAJE - MARGEN IZQUIERDO

PROG.	Área C. m²	Área R. m²	Vol. C. m³	Vol. R. m³	Vol. C. Acum. m³	Vol. R. Acum. m³
0+000	0.00	0.00	0.00	0.00	0.00	0.00
0+001	0.00	0.00	0.00	0.00	0.00	0.00
0+002	1.24	10.85	0.62	5.42	0.62	5.42
0+003	0.95	9.58	1.10	10.21	1.72	15.64
0+004	0.44	8.52	0.69	9.05	2.41	24.68
0+005	28.35	5.57	14.40	7.04	16.81	31.73
0+006	28.86	4.62	28.61	5.10	45.41	36.82
0+007	29.35	4.22	29.10	4.42	74.52	41.24
0+008	29.68	5.42	29.51	4.82	104.03	46.06
0+009	28.76	6.93	29.22	6.17	133.25	52.23
0+010	26.87	8.96	27.81	7.95	161.06	60.18
0+011	24.45	11.76	25.66	10.36	186.72	70.54
0+012	22.04	14.67	23.24	13.22	209.96	83.76
0+013	19.64	17.71	20.84	16.19	230.80	99.95
0+014	17.25	20.80	18.44	19.26	249.24	119.21
0+015	14.90	23.82	16.07	22.31	265.32	141.53
0+016	12.71	26.78	13.81	25.30	279.13	166.83
0+017	0.00	49.06	6.36	37.92	285.48	204.74
0+018	0.00	53.88	0.00	51.47	285.48	256.21
0+019	0.00	58.81	0.00	56.34	285.48	312.56
0+020	0.00	64.11	0.00	61.46	285.48	374.02

CANTIDAD A PLANILLAR: 374,020 m3

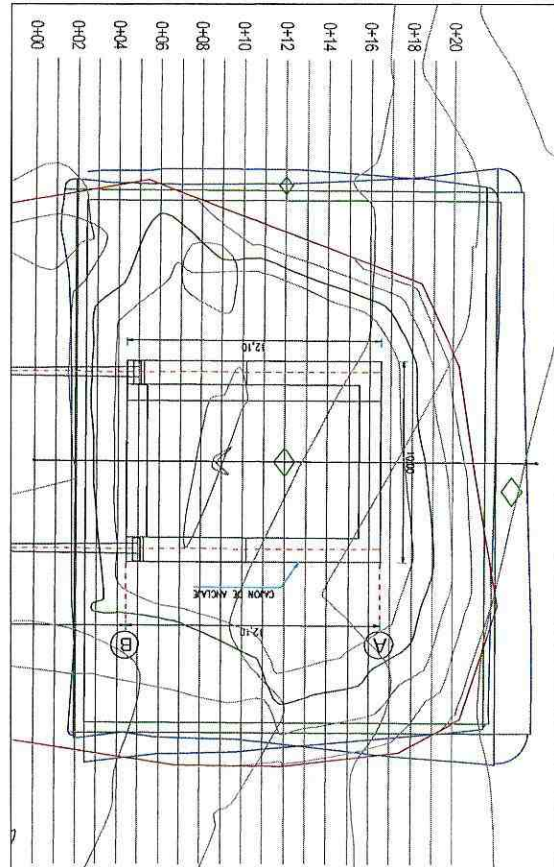

Firmado electrónicamente por:
MARCIA JANETH LOPEZ PAREDES
 CONSORCIO COLOVAL INGENIERIA
 FISCALIZADOR

Firmado electrónicamente por:
CLAUDIO FERMIN CAYAMBE GUILCAPI
 CONSORCIO ARKO
 CONTRATISTA

ANEXO 1 DE PLANILLA DE AVANCE DE OBRA 05
RESUMEN DE CANTIDADES DE OBRA

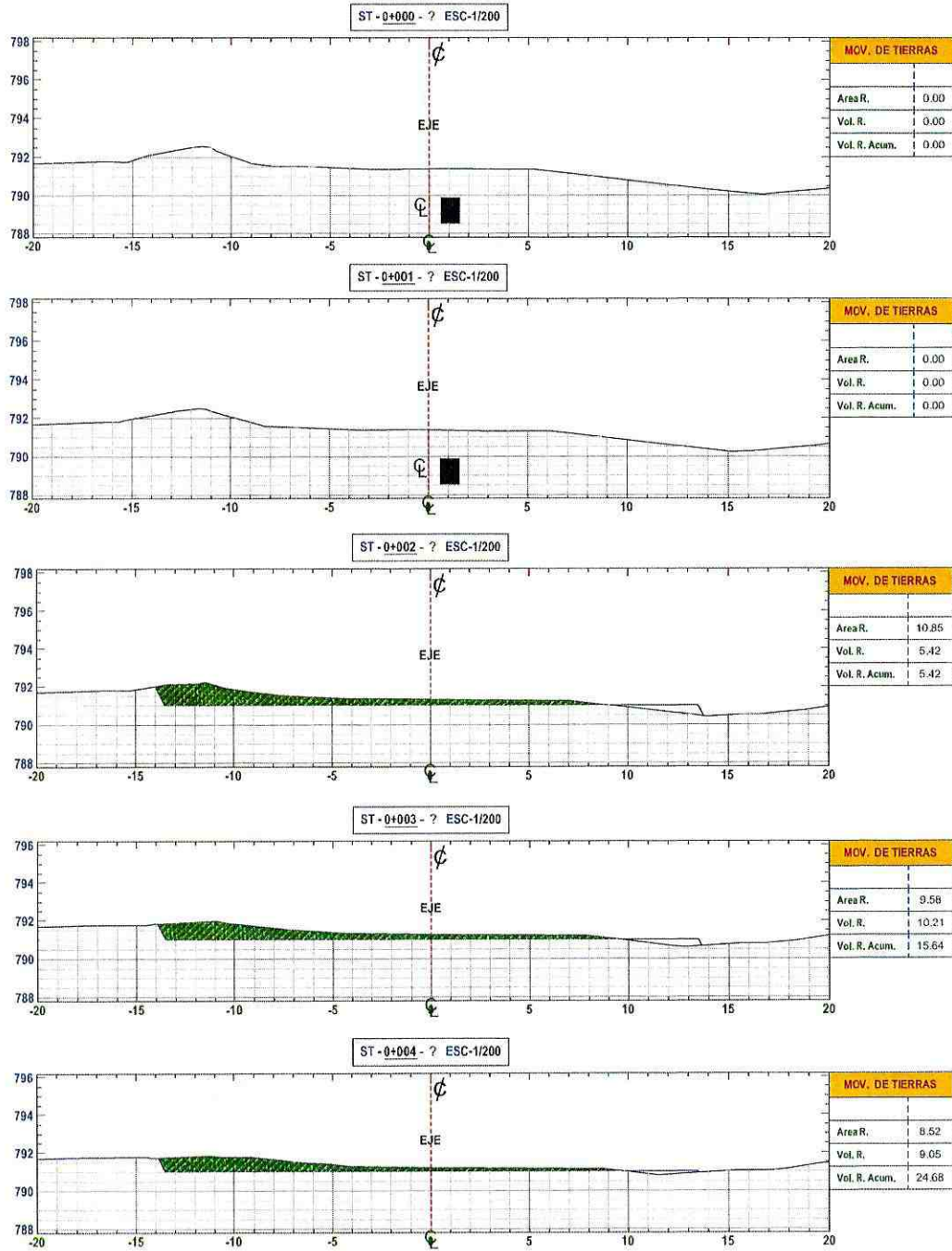

Firmado electrónicamente por:
**MARCIA JANETH
LOPEZ PAREDES**

CONSORCIO CUEVAL INGENIERÍA
FISCALIZADOR



Firmado electrónicamente por:
**CLAUDIO FERMIN
CAYAMBE
GUILCAPI**

CONSORCIO ARKO
CONTRATISTA

ANEXO 1 DE PLANILLA DE AVANCE DE OBRA 05
RESUMEN DE CANTIDADES DE OBRA

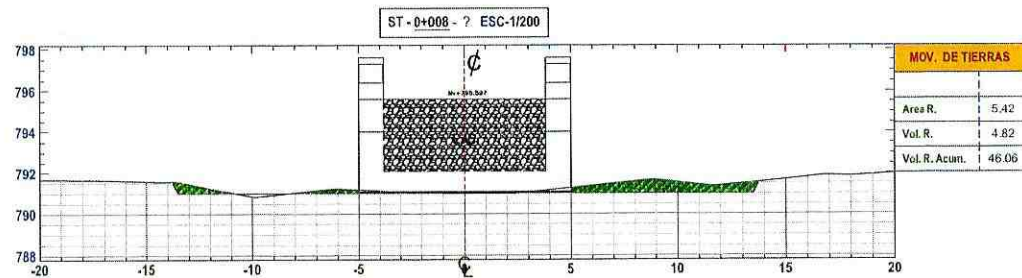
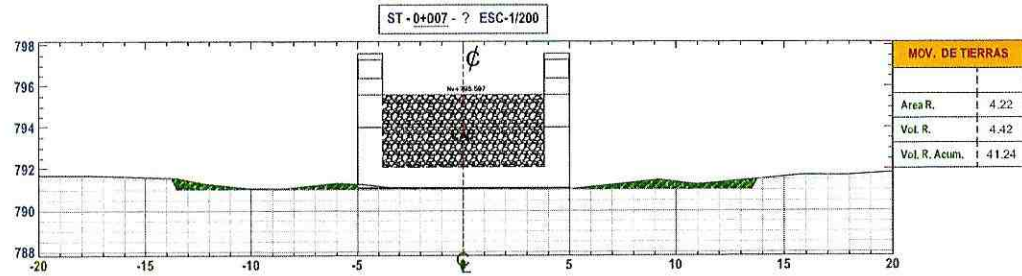
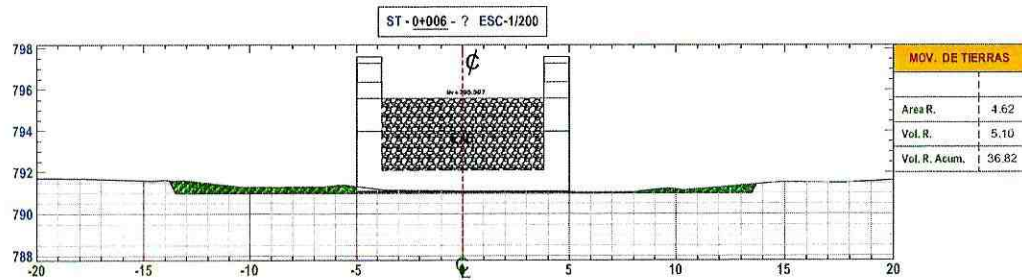
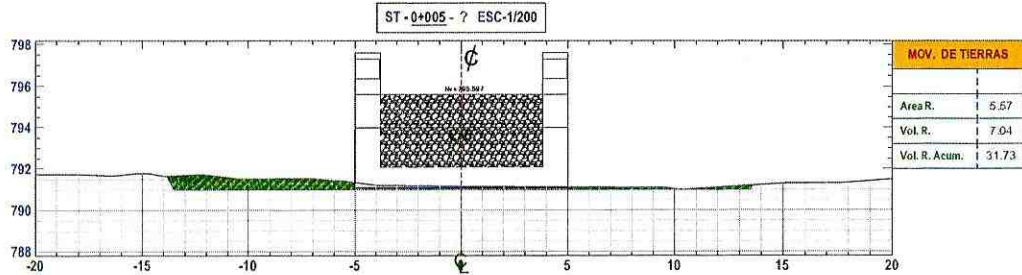

MARCIA JANETH
LOPEZ PAREDES

CONSORCIO COLOVAL INGENIERÍA
FISCALIZADOR



CLAUDIO FERMIN
CAYAMBE
GUILCAPI

CONSORCIO ARKO
CONTRATISTA

ANEXO 1 DE PLANILLA DE AVANCE DE OBRA 05
RESUMEN DE CANTIDADES DE OBRA

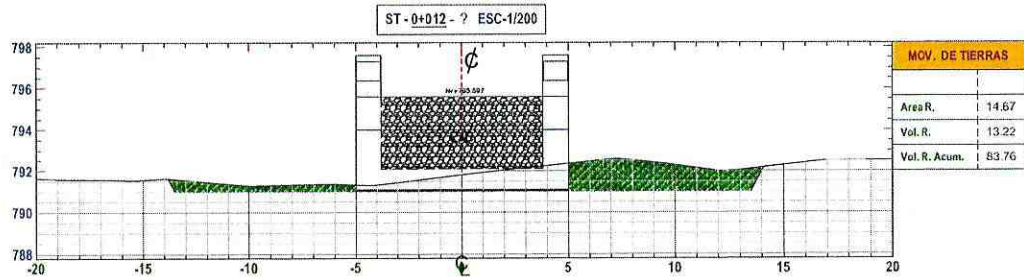
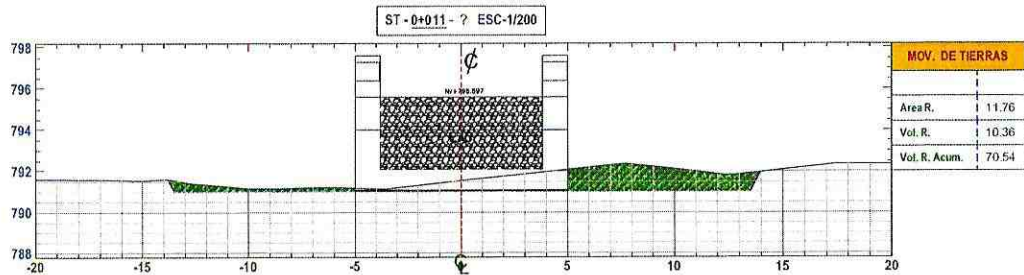
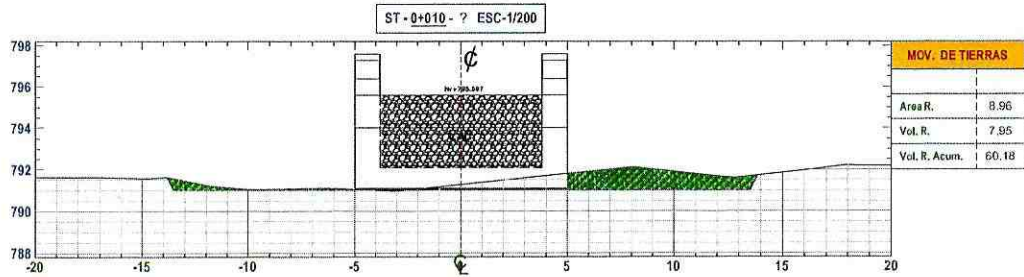
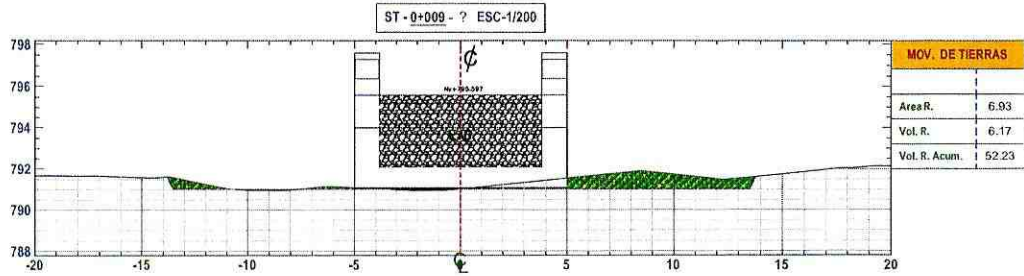

 Firmado electrónicamente por:
MARCIA JANETH LOPEZ PAREDES
 CONSORCIO COLVAL INGENIERÍA
 FISCALIZADOR

 Firmado electrónicamente por:
CLAUDIO FERMIN CAYAMBE GUILCAPI
 CONSORCIO ARKO
 CONTRATISTA

ANEXO 1 DE PLANILLA DE AVANCE DE OBRA 05
RESUMEN DE CANTIDADES DE OBRA

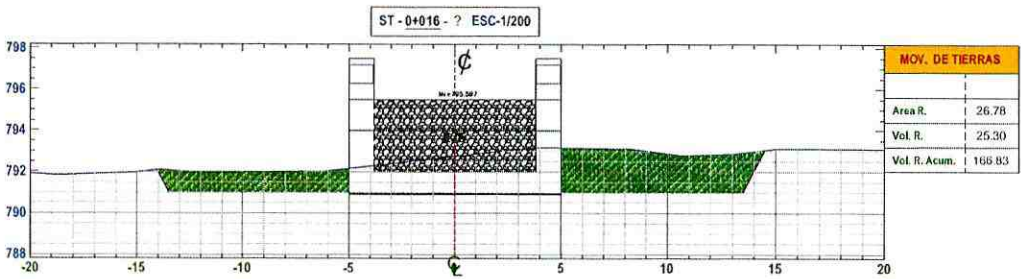
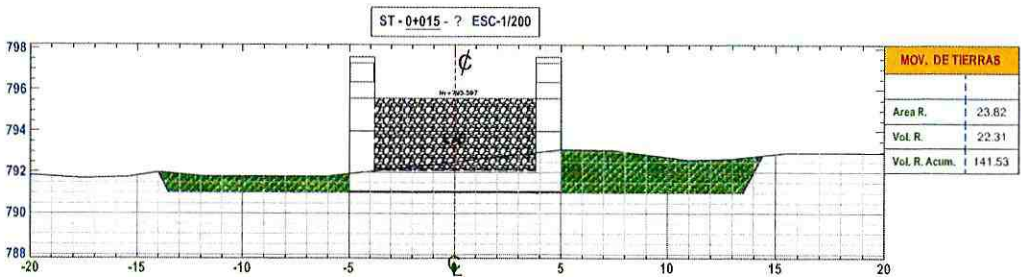
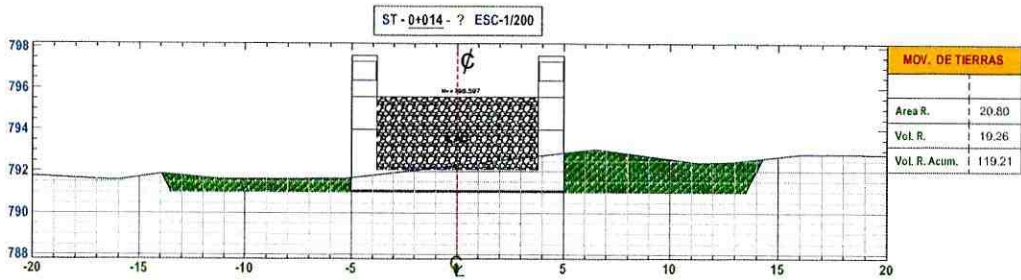
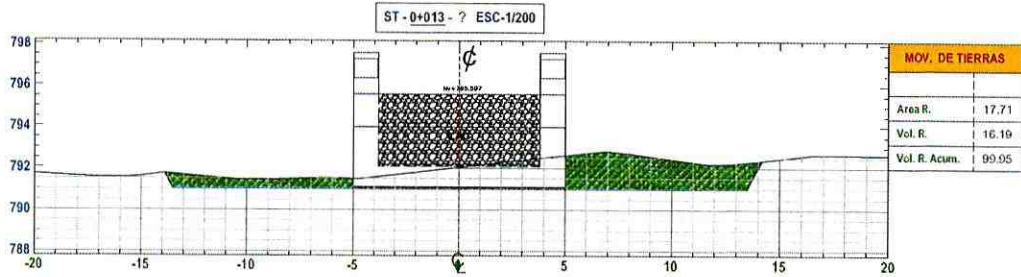

Tomado electrónicamente por:
**MARCIA JANETH
LOPEZ PAREDES**

CONSORCIO COLOVAL INGENIERÍA
FISCALIZADOR



Tomado electrónicamente por:
**CLAUDIO FERMIN
CAYAMBE
GUILCAPI**

CONSORCIO ARKO
CONTRATISTA

ANEXO 1 DE PLANILLA DE AVANCE DE OBRA 05
RESUMEN DE CANTIDADES DE OBRA

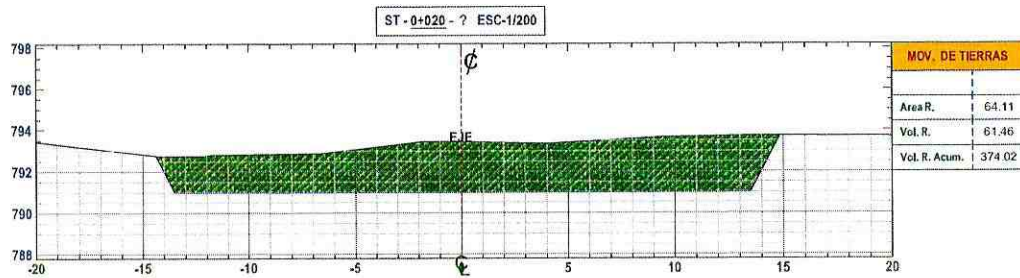
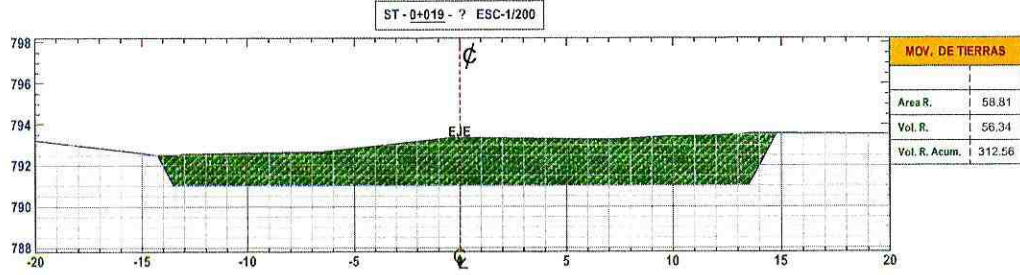
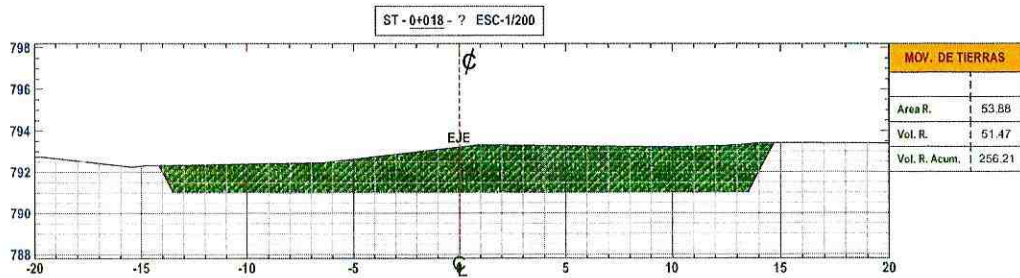
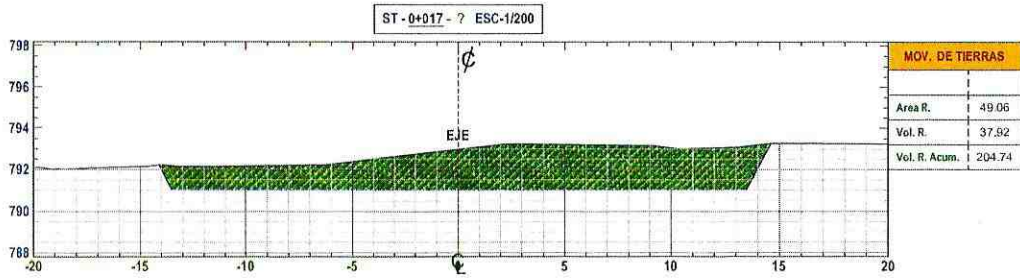

Firmado electrónicamente por:
**MARCIA JANETH
LOPEZ PAREDES**

CONSORCIO COLOVAL INGENIERÍA
FISCALIZADOR



Firmado electrónicamente por:
**CLAUDIO FERMIN
CAYAMBE
GUILCAPI**

CONTRATISTA

FECHA DEL CONTRATO: 1/6/2021

PROYECTO: CONSTRUCCIÓN DEL PUENTE SOBRE EL RÍO PUYO, SECTOR PUYUPUNGO, PARROQUIA MADRE TIERRA, CANTÓN MERA, PROVINCIA DE PASTAZA

UBICACIÓN: PARROQUIA MADRE TIERRA
CONTRATANTE: GAD PROVINCIAL DE PASTAZA
CONTRATISTA: CONSORCIO ARKO
FISCALIZADOR: CONSORCIO COLOVAL INGENIERIA
EXTERNO
PLAZO: 365
MONTO DEL CONTRATO USD\$: 1.581.633,72
VALOR DEL ANTICIPO USD\$: 632.653,49
FECHA DEL ANTICIPO: 5/7/2021
PLAZO TRANSCURRIDO: 148 **DIAS**
SUSPENSIÓN DE PLAZO:
DIAS DE SUSPENSIÓN PLAZO: **DIAS**
REINICIO DE TRABAJOS:
FIN DE PLAZO: 6/7/2022
PERIODO: 01/11/2021 al 30/11/2021

ANEXO 1 DE PLANILLA DE AVANCE DE OBRA 05
RESUMEN DE CANTIDADES DE OBRA

Rubro	DESCRIPCIÓN	U	CANTIDAD CONTRATADA
6	Acero de refuerzo en barras fy=4200 kg/cm2(en puentes)	kg	94899,00

PLANILLA DE HIERROS

UBICACIÓN	Mc	Tipo	Ø	N°	Dimensiones					Longitud (m)	Longitud total (m)	Peso (kg/m)	Peso (kg)
					a	b	c	d	g				
CAJON DE ANLAJE MARGEN DERECHO													
VIGA - PERNOS DE ANLAJE	707	C	25	64	10,00	2 x 1,00				12,00	768,00	3,853	2959,104
	708	C	25	64	4,00	2 x 1,00				6,00	384,00	3,853	1479,552
	710	O	12	166		2 x 1,03	2 x 1,25		2 x 0,10	4,76	790,16	0,888	701,662
	711	O	12	166		2 x 1,25	2 x 0,40		2 x 0,10	3,50	581,00	0,888	515,928
HIERRO HORIZONTAL DE PAREDES	704	I	16	68	12,00					12,00	816,00	1,578	1287,648
	705	C	16	44	Variable	2 x 0,55				4,05	178,20	1,578	281,200
	706	C	16	68	9,90	2 x 0,50				10,90	741,20	1,578	1169,614
	713	I	12	144	1,20					1,20	172,80	0,888	153,446
	714	I	12	225	1,00					1,00	225,00	0,888	199,800
PESO TOTAL:											8747,954		

CANTIDAD A PLANILLAR: 8747,95 KG

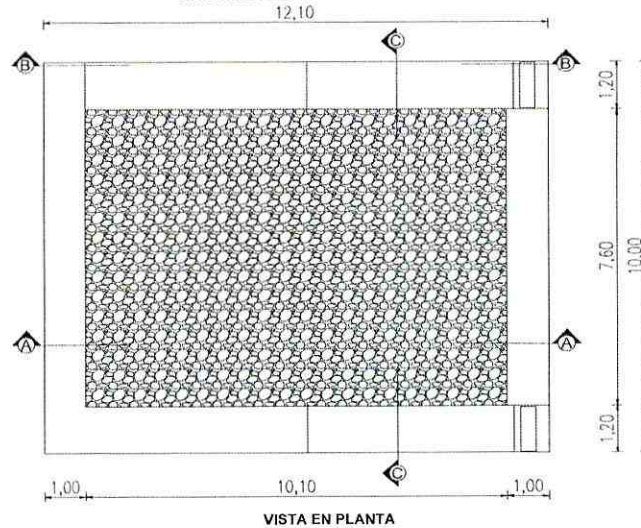
CAJON DE ANLAJE MARGEN DERECHO

 Firmado electrónicamente por:
MARCIA JANETH LOPEZ PAREDES

 CONSORCIO COLOVAL INGENIERIA
 FISCALIZADOR

 Firmado electrónicamente por:
CLAUDIO FERMIN CAYAMBE GUILCAPI

 CONSORCIO ARKO
 CONTRATISTA

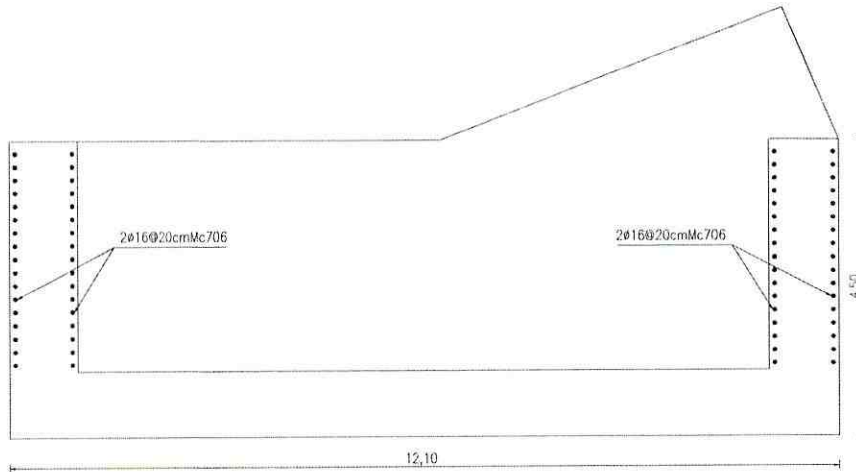
ANEXO 1 DE PLANILLA DE AVANCE DE OBRA 05
RESUMEN DE CANTIDADES DE OBRA



DETALLE DE ARMADO DE CAJON DE ANLAJE (CORTE A-A)

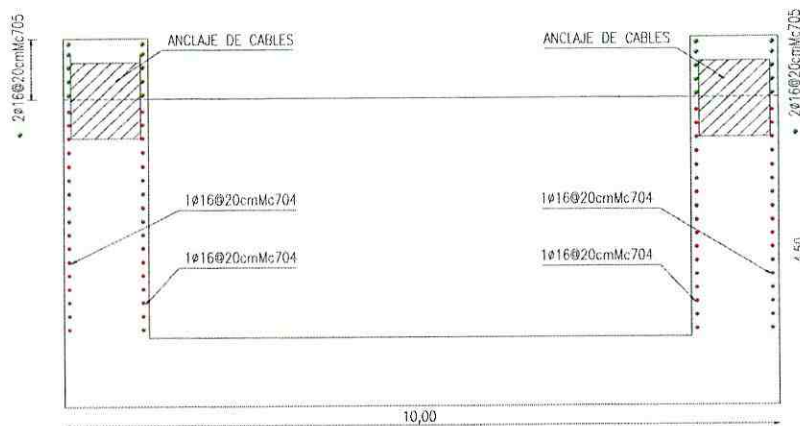

DETALLE DE ARMADO DE CAJON DE ANLAJE (CORTE B-B)



Firmado electrónicamente por:
**MARCIA JANETH
LOPEZ PAREDES**

CONSORCIO COLOVAL INGENIERÍA
FISCALIZADOR



Firmado electrónicamente por:
**CLAUDIO FERMIN
CAYAMBE
GUILCAPI**

CONSORCIO ARKO
CONTRATISTA

ANEXO 1 DE PLANILLA DE AVANCE DE OBRA 05
RESUMEN DE CANTIDADES DE OBRA

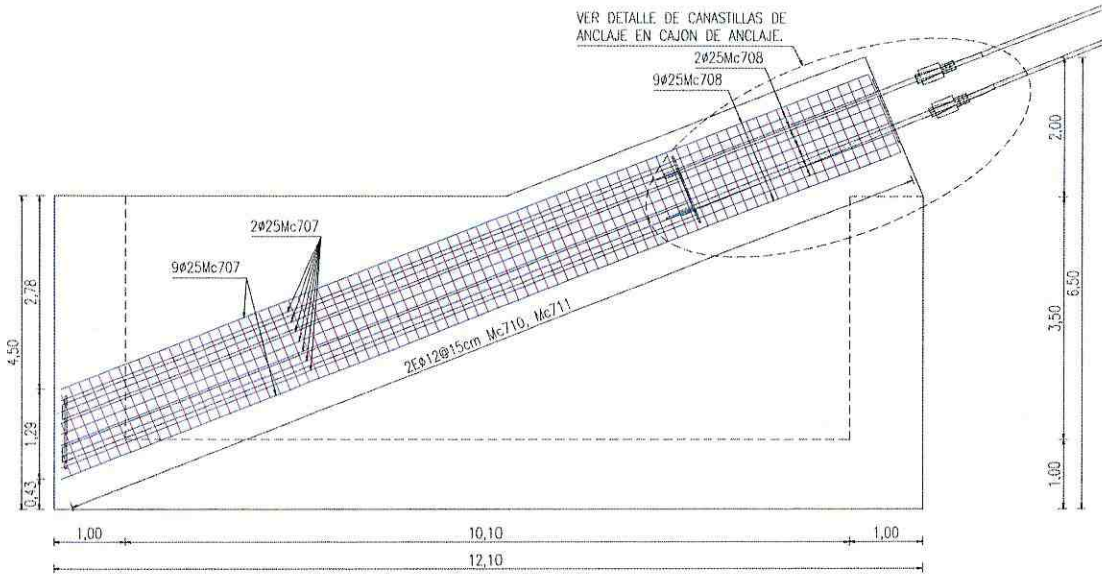

DETALLE DE ARMADO DE VIGA DE ANCLAJE



Firmado electrónicamente por:
**MARCIA JANETH
LOPEZ PAREDES**

CONSORCIO COLOVAL INGENIERIA
FISCALIZADOR



Firmado electrónicamente por:
**CLAUDIO FERMIN
CAYAMBE
GUILCAPI**

CONSORCIO ARKO
CONTRATISTA



FECHA DEL CONTRATO: 1/6/2021

PROYECTO: CONSTRUCCIÓN DEL PUENTE SOBRE EL RÍO PUYO, SECTOR PUYUPUNGO, PARROQUIA MADRE TIERRA, CANTÓN MERA, PROVINCIA DE PASTAZA

UBICACIÓN: PARROQUIA MADRE TIERRA
CONTRATANTE: GAD PROVINCIAL DE PASTAZA
CONTRATISTA: CONSORCIO ARKO
FISCALIZADOR: CONSORCIO COLOVAL INGENIERIA EXTERNO

PLAZO: 365
MONTA DEL CONTRATO USDS: 1.581.633,72
VALOR DEL ANTICIPO USDS: 632.653,49
FECHA DEL ANTICIPO: 5/7/2021
PLAZO TRANSCURRIDO: 148 DIAS
SUSPENSION DE PLAZO: DIAS
DIAS DE SUSPENSION PLAZO: DIAS
REINICIO DE TRABAJOS:
FIN DE PLAZO: 6/7/2022
PERIODO: 01/11/2021 al 30/11/2021

ANEXO 1 DE PLANILLA DE AVANCE DE OBRA 05
RESUMEN DE CANTIDADES DE OBRA

Table with 4 columns: RUBRO, DESCRIPCIÓN, U, CANTIDAD CONTRATADA. Row 1: 13, Hormigon estructural de cemento portland clase B f'c=240 kg/cm2(muros), m3, 337,38

CANTIDAD A PLANILLAR: 168,69 m3

CAJON DE ANCLAJE MARGEN IZQUIERDO

Table with 6 columns: DETALLE, ANCHO (m), LARGO (m), ALTURA (m), CANTIDAD (u), VOLUMEN (m3). Rows include Muro frontal y posterior, Muros laterales sección regular, and Muros laterales sección irregular. Total: 168,69

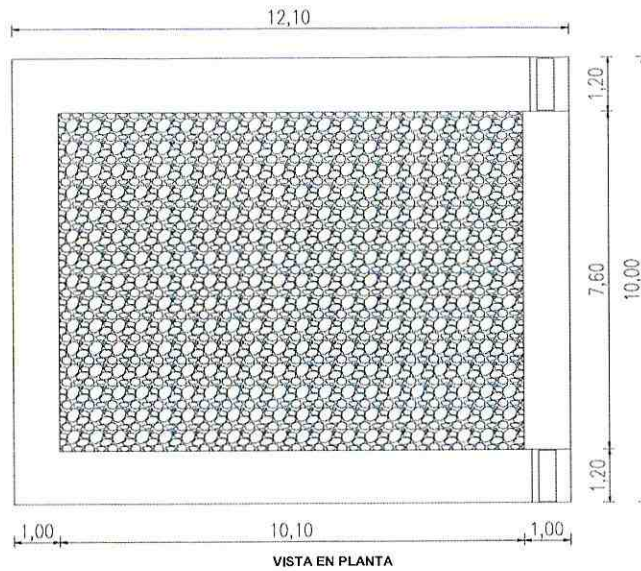

QR code and signature block for MARCIA JANETH LOPEZ PAREDES, FISCALIZADOR

QR code and signature block for CLAUDIO FERMIN CAYAMBE GUILCAPI, CONTRATISTA

ANEXO 1 DE PLANILLA DE AVANCE DE OBRA 05
RESUMEN DE CANTIDADES DE OBRA

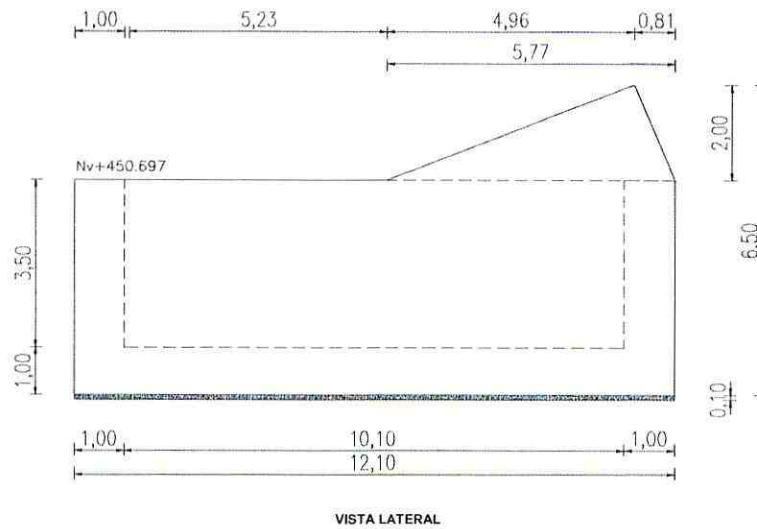
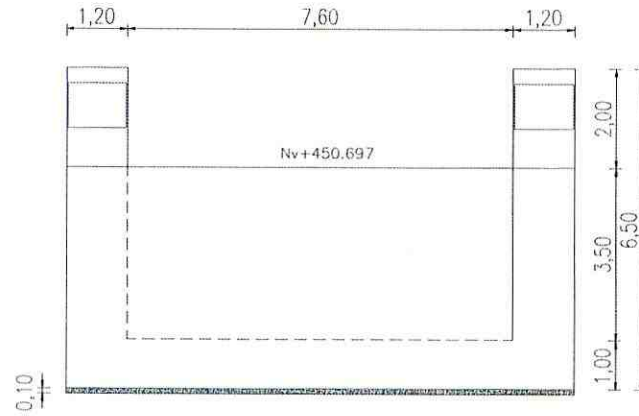

Firmado electrónicamente por:
**MARCIA JANETH
LOPEZ PAREDES**

CONSORCIO COLOVAL INGENIERÍA
FISCALIZADOR



Firmado electrónicamente por:
**CLAUDIO FERMIN
CAYAMBE
GUILCAPI**

CONTRATISTA

FECHA DEL CONTRATO: 1/6/2021

PROYECTO: CONSTRUCCIÓN DEL PUENTE SOBRE EL RÍO PUYO, SECTOR PUYUPUNGO, PARROQUIA MADRE TIERRA, CANTÓN MERA, PROVINCIA DE PASTAZA

UBICACIÓN: PARROQUIA MADRE TIERRA
 CONTRATANTE: GAD PROVINCIAL DE PASTAZA
 CONTRATISTA: CONSORCIO ARKO
 FISCALIZADOR: CONSORCIO COLOVAL INGENIERIA
 EXTERNO

PLAZO: 365
 MONTO DEL CONTRATO USD\$: 1.581.633,72
 VALOR DEL ANTICIPO USD\$: 632.653,49
 FECHA DEL ANTICIPO: 5/7/2021
 PLAZO TRANSCURRIDO: 148 DIAS
 SUSPENSIÓN DE PLAZO:
 DIAS DE SUSPENSIÓN PLAZO: DIAS
 REINICIO DE TRABAJOS:
 FIN DE PLAZO: 6/7/2022
 PERIODO: 01/11/2021 al 30/11/2021

ANEXO 1 DE PLANILLA DE AVANCE DE OBRA 05
 RESUMEN DE CANTIDADES DE OBRA

RUBRO	DESCRIPCIÓN	U	CANTIDAD CONTRATADA
14	Montaje de acero estructural (cajones de anclaje)	kg	18749,52

ACERO ESTRUCTURAL CAJON DE ANCLAJE DERECHO

ACERO A-148

POS	DESCRIPCION	DIMENSIONES				CANTIDAD	PESO UNITARIO (Kg)	PESO TOTAL (Kg)
		LONGITUD (plg)	ANCHO (plg)	ALTO (plg)	ESPESOR (plg)			
89	TERMINAL (SOCKET)	16 1/2	8 3/4	12	1/4	8	120,02	960,16

ACERO A-588

POS	DESCRIPCION	DIMENSIONES			CANTIDAD	PESO UNITARIO (Kg)	PESO TOTAL (Kg)
		LONGITUD (mm)	ANCHO	ESPESOR (plg)			
80	PLACA GUIA	1050	950 mm	1	2	198,89	397,78
81	PLACA TENSOR	9313	8 plg	3/4	8	281,76	2254,08
82	PLACA TENSOR	9545	8 plg	3/4	8	288,78	2310,24
84	PLACA ATIESADOR	400	3 plg	3/4	24	3,81	91,44
85	PLACA ATIESADOR	400	2 plg	3/4	8	2,29	18,32
86	PLACA GUIA	1034	950 mm	1	2	195,86	391,72
88	PLACA GUIA	980	1150 mm	1	2	224,71	449,42
PESO TOTAL:							5913,00

ACERO AISI-4140

POS	DESCRIPCION	DIMENSIONES			CANTIDAD	PESO UNITARIO (Kg)	PESO TOTAL (Kg)
		LONGITUD (mm)	ANCHO (plg)	ALTO (plg)			
87	PERNO	4700		2 3/4	16	142,28	2276,48
90	TUERCA		5	2 1/2	48	4,69	225,12
PESO TOTAL:							2501,60

DETALLE	CANTIDAD	UNIDAD	OBSERVACIONES
Acero estructural A 148	960,16	kg	Montaje - cajón de anclaje derecho
Acero estructural A 588	5913,00	kg	
Acero estructural AISI 4140	2501,60	kg	
TOTAL	9374,76	kg	

CANTIDAD A PLANILLAR: 9374,76 kg



Firmado electrónicamente por:
**MARCIA JANETH
 LOPEZ PAREDES**

CONSORCIO COLOVAL INGENIERIA
 FISCALIZADOR



Firmado electrónicamente por:
**CLAUDIO FERMIN
 CAYAMBE
 GUILLCAPI**

CONTRATISTA



GOBIERNO AUTONOMO DESCENTRALIZADO PROVINCIAL DE PASTAZA



FECHA DEL CONTRATO: 1/6/2021

PROYECTO: CONSTRUCCIÓN DEL PUENTE SOBRE EL RÍO PUYO, SECTOR PUYUPUNGO, PARROQUIA MADRE TIERRA, CANTÓN MERA, PROVINCIA DE PASTAZA

UBICACIÓN: PARROQUIA MADRE TIERRA
CONTRATANTE: GAD PROVINCIAL DE PASTAZA
CONTRATISTA: CONSORCIO ARKO
FISCALIZADOR: CONSORCIO COLOVAL INGENIERIA
EXTERNO

PLAZO: 365
MONTO DEL CONTRATO USD\$: 1.581.633,72
VALOR DEL ANTICIPO USD\$: 632.653,49
FECHA DEL ANTICIPO: 5/7/2021
PLAZO TRANSCURRIDO: 148 DIAS
SUSPENSION DE PLAZO:
DIAS DE SUSPENSION PLAZO:
REINICIO DE TRABAJOS:
FIN DE PLAZO: 6/7/2022
PERIODO: 01/11/2021 al 30/11/2021

ANEXO 1 DE PLANILLA DE AVANCE DE OBRA 05
RESUMEN DE CANTIDADES DE OBRA

Table with 4 columns: RUBRO, DESCRIPCIÓN, U, CANTIDAD CONTRATADA. Row 1: 63, Charlas de concientización ambiental, u, 2,00



Fotografía 2: Charla de concientización impartida a la comunidad



Fotografía 2: Charla de concientización impartida a la comunidad

CANTIDAD A PLANILLAR: 1,00 u



Firmado electrónicamente por:
MARCIA JANETH
LOPEZ PAREDES

CONSORCIO COLOVAL INGENIERIA
FISCALIZADOR



Firmado electrónicamente por:
CLAUDIO FERMIN
CAYAMBE
GUILCAPI

CONSORCIO ARKO
CONTRATISTA

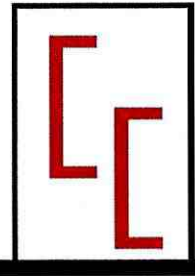

LICO-GADPPz-001-2021

CONSTRUCCIÓN DEL PUENTE SOBRE EL RÍO PUYO,
SECTOR PUYUPUNGO, PARROQUIA MADRE TIERRA,
CANTÓ MERA, PROVINCIA DE PASTAZA



Pastaza
GOBIERNO PROVINCIAL

CONTIENE:

CUMPLIMIENTO DE CRONOGRAMA
CUADRO DE DIFERENCIA DE CANTIDADES



GOBIERNO AUTÓNOMO DESCENTRALIZADO PROVINCIAL DE PASTAZA

DPTO. _____ FISCALIZACIÓN

CUADRO DE DIFERENCIA DE CANTIDADES - PLANILLA DE AVANCE N°05

CONSTRUCCIÓN DEL PUENTE SOBRE EL RÍO PUYO, SECTOR PUYUPUNGO, PARROQUIA MADRETIERRA, CANTÓN MERA, PROVINCIA DE PASTAZA.

OBRA : CONSTRUCCIÓN DEL PUENTE SOBRE EL RÍO PUYO, SECTOR PUYUPUNGO, PARROQUIA MADRETIERRA, CANTÓN MERA, PROVINCIA DE PASTAZA. FECHA DE CONTRATO : 1 de junio de 2021 CONTRATISTA : CONSORCIO ARKO PLAZO : 365 Días AMPLIACIONES : 0 Días SUSPENSIÓN : 0 Días	PRECIO CONTRATO : \$ 403.36 INICIO DEL PLAZO : 6 de julio de 2021 TERMINACIÓN DEL PLAZO : 6 de julio de 2022 PERÍODO : 01-nov-21 FECHA DE ELABORACIÓN : 16 de enero de 2022
V. EJECUTADO : \$ 388.059.94 V. DISMINUYENTES : \$ 0.00 ORDENES DE TRABAJO : \$ 1.193.573.79	ACUMULADO : \$ 1.581.633.72 EXCEDENTES : \$ 0.00 DIFERENCIAS : \$ 1.193.573.79

ORDENES DE TRABAJO :
 30-nov-21 A
 16 de enero de 2022

ORDENES DE TRABAJO :
 30-nov-21 A
 16 de enero de 2022

ORDENES DE TRABAJO :
 30-nov-21 A
 16 de enero de 2022

ORDENES DE TRABAJO :
 30-nov-21 A
 16 de enero de 2022

ORDENES DE TRABAJO :
 30-nov-21 A
 16 de enero de 2022

ORDENES DE TRABAJO :
 30-nov-21 A
 16 de enero de 2022

ORDENES DE TRABAJO :
 30-nov-21 A
 16 de enero de 2022

ORDENES DE TRABAJO :
 30-nov-21 A
 16 de enero de 2022

ORDENES DE TRABAJO :
 30-nov-21 A
 16 de enero de 2022

ORDENES DE TRABAJO :
 30-nov-21 A
 16 de enero de 2022

ITEMS	DESCRIPCIÓN	UNIDAD	CANTIDAD	PRECIO CONTRATO	TOTAL	EJECUTADO		DIFERENCIAS		
						CANTIDAD	VALOR	% TOTAL	EXCEDENTES	DISMINUYEN
PREPARACION										
1	Señales a la lado de la carretera	u	2.00	\$ 806.72000	\$ 806.72	2.00	\$ 806.72	100.00%	-	-
2	Desbroce, desboscage y limpieza	m2	2.000.00	\$ 620.00000	\$ 620.00	2.000.00	\$ 620.00	100.00%	-	-
3	Replanteo y nivelación	m2	1.000.00	\$ 1.210.00000	\$ 1.210.00	1.000.00	\$ 1.210.00	100.00%	-	-
INFRAESTRUCTURA										
4	Excavacion para puentes (maquina)	m3	4.149.94	\$ 8.922.37100	\$ 8.922.37	4.149.94	\$ 8.922.37	100.00%	-	-
5	Relleno compactado (cambio de suelo)	m3	3.052.81	\$ 14.62	\$ 44.632.08220	1.429.18	\$ 20.894.61	46.82%	-	1.823.63
6	Acero de refuerzo en barras fy=4200 kg/cm2(en puentes)	kg	94.899.00	\$ 2.22	\$ 210.675.78000	59.485.26	\$ 132.057.28	62.68%	-	35.413.74
7	Suministro y fabricación de acero estructural A 148	Kg	1.920.32	\$ 13.37	\$ 25.674.67840	1.920.32	\$ 25.674.68	100.00%	-	-
8	Suministro y fabricación de acero estructural A 588	93.4	11.826.00	\$ 2.09	\$ 24.716.34000	11.826.00	\$ 24.716.34	100.00%	-	-
9	Suministro y fabricación de acero estructural AISI 4140	Kg	5.003.20	\$ 6.80	\$ 34.021.76000	5.003.20	\$ 34.021.76	100.00%	-	-
10	Hormigon no estructural de cemento portland clase C f'c=180 kg/cm2	m3	44.22	\$ 208.83	\$ 9.212.38260	24.20	\$ 5.041.59	54.73%	-	20.02
11	Hormigon estructural de cemento portland clase B f'c=240 kg/cm2(cin	8747.954	442.22	\$ 291.38	\$ 128.854.06360	242.00	\$ 70.513.96	54.72%	-	200.22
12	Hormigon estructural de cemento portland clase B f'c=240 kg/cm2 (co	m3	77.79	\$ 309.85	\$ 24.103.28150	-	\$ 0.00	0.00%	-	77.79
13	Hormigon estructural de cemento portland clase B f'c=240 kg/cm2(m	m3	337.38	\$ 273.60	\$ 92.307.16800	168.69	\$ 46.153.58	50.00%	-	168.69
14	Montaje de acero estructural (cajones de anclaje)	Kg	18.749.52	\$ 0.74	\$ 13.874.64480	18.749.52	\$ 13.874.64	100.00%	-	-
SUPERESTRUCTURA										
15	Hormigon estructural de cemento portland clase B f'c=240 kg/cm2 (vi	m3	23.04	\$ 289.05	\$ 6.659.71200	-	\$ 0.00	0.00%	-	23.04
16	Suministro y montaje de cables principales D=2 1/2"	Kg	15.115.58	\$ 8.61	\$ 130.145.14380	-	\$ 0.00	0.00%	-	15.115.58
17	Suministro y montaje de cables de pendolas D=1"	11826	487.16	\$ 10.36	\$ 5.046.97760	-	\$ 0.00	0.00%	-	487.16
18	Cemento epoxico para terminales	cm3	44.000.00	\$ 0.36	\$ 15.840.00000	-	\$ 0.00	0.00%	-	44.000.00
19	Suministro y fabricación de acero estructural A 148	Kg	713.00	\$ 13.37	\$ 9.532.81000	-	\$ 0.00	0.00%	-	9.532.81
20	Suministro y fabricación de acero estructural A 325	5003.2	388.96	\$ 7.32	\$ 2.847.18720	-	\$ 0.00	0.00%	-	388.96
21	Suministro y fabricación de acero estructural A 490	Kg	104.16	\$ 8.97	\$ 934.31520	-	\$ 0.00	0.00%	-	104.16
22	Suministro y fabricación de acero estructural A 563	0	216.12	\$ 9.63	\$ 2.081.23560	-	\$ 0.00	0.00%	-	216.12
23	Suministro y fabricación de acero estructural A 500	0	17.382.79	\$ 2.38	\$ 41.371.04020	-	\$ 0.00	0.00%	-	17.382.79
24	Suministro y fabricación de acero estructural A 572	kg	4.517.04	\$ 2.38	\$ 10.750.55920	-	\$ 0.00	0.00%	-	4.517.04
25	Suministro y fabricación de acero estructural A 588	kg	76.448.42	\$ 2.09	\$ 159.777.19780	-	\$ 0.00	0.00%	-	76.448.42
26	Suministro y fabricación de acero estructural A 588 Maquinado CNC	0	6.317.06	\$ 10.26	\$ 64.813.03560	-	\$ 0.00	0.00%	-	6.317.06
27	Suministro y fabricación de acero estructural AISI 4140	Kg	1.422.04	\$ 6.80	\$ 9.669.87200	-	\$ 0.00	0.00%	-	1.422.04
28	Placas de neopreno reforzado DS70(400x400x50mm)(400x300x20mm	u	8.00	\$ 958.06	\$ 7.664.48000	-	\$ 0.00	0.00%	-	8.00
29	Montaje de acero estructural	kg	107.509.59	\$ 1.02	\$ 109.659.78180	-	\$ 0.00	0.00%	-	107.509.59
30	Acero de refuerzo en barras fy=4200 kg/cm2(en puentes)	kg	11.314.00	\$ 2.22	\$ 25.117.08000	-	\$ 0.00	0.00%	-	11.314.00
31	Suministro y fabricación de lámina deck de placa colaborante e=0.76	m2	620.11	\$ 21.55	\$ 13.363.37050	-	\$ 0.00	0.00%	-	620.11
32	Conector de corte tipo stud 5/8" x3"	u	5.246.00	\$ 1.48	\$ 7.764.08000	-	\$ 0.00	0.00%	-	5.246.00



GOBIERNO AUTÓNOMO DESCENTRALIZADO PROVINCIAL DE PASTAZA
DPTO. _____ FISCALIZACIÓN



CUADRO DE DIFERENCIA DE CANTIDADES - PLANILLA DE AVANCE Nº05

CONSTRUCCIÓN DEL PUENTE SOBRE EL RÍO PUYO, SECTOR PUYUPUNGO, PARROQUIA MADRE TIERRA, CANTÓN MERA, PROVINCIA DE PASTAZA.

ACUMULADO PORCENTAJE
\$ 1.581.633.72 24.54%
\$ 388.059.94 0.00%
\$ 0.00 0.00%
\$ 1.193.573.79 75.46%
0.00%

V. CONTRATO :
V. EJECUTADO :
V. EXCEDENTES :
V. DISMINUYEN :
ORDENES DE TRABAJO:

INICIO DEL PLAZO : 6 de julio de 2021
TERMINACIÓN DEL PLAZO : 6 de julio de 2022
PERÍODO : 01-nov-21
FECHA DE ELABORACIÓN : 16 de enero de 2022

OBRA : CONSTRUCCIÓN DEL PUENTE SOBRE EL RÍO PUYO, SECTOR PUYUPUNGO, PARROQUIA MADRE TIERRA, CANTÓN MERA, PROVINCIA DE PASTAZA.
FECHA DE CONTRATO : 1 de junio de 2021
CONTRATISTA : CONSORCIO ARKO
PLAZO : 365 Días
AMPLIACIONES : 0 Días
SUSPENSIÓN : 0 Días

ITEMS	DESCRIPCIÓN	UNIDAD	CANTIDAD	PRECIO CONTRATO	TOTAL	EJECUTADO			DIFERENCIAS		
						CANTIDAD	VALOR	% TOTAL	EXCEDENTES	DISMINUYEN	
33	Malla electrosoldada 10x15 mm	m2	620.11	\$ 9.67	\$ 5.996.46370	-	\$ 0.00	0.00%	-	620.11	5,996.46
34	Hormigon estructural de cemento portland clase B f'c=280 kg/cm2(los	m3	104.37	\$ 299.37	\$ 31.245.24690	-	\$ 0.00	0.00%	-	104.37	31,245.25
35	Hormigon estructural de cemento portland clase B f'c=240 Kg/cm2(bo	9374.76	8.39	\$ 253.67	\$ 2.128.29130	-	\$ 0.00	0.00%	-	8.39	2,128.29
36	Suministro y montaje lámina de tol antideslizante e=4 mm	m2	232.97	\$ 53.88	\$ 12.552.42360	-	\$ 0.00	0.00%	-	232.97	12,552.42
37	Pintura de acero estructural	kg	107.509.59	\$ 0.28	\$ 30.102.68520	-	\$ 0.00	0.00%	-	107,509.59	30,102.68
38	Junta JNA-52	U	2.00	\$ 1.291.27	\$ 2.582.54000	-	\$ 0.00	0.00%	-	2.00	2,582.54
	ACCESOS										
39	Desbroce, desbosque y limpieza - acceso	HA	0.67	\$ 574.17	\$ 384.69390	-	\$ 0.00	0.00%	-	0.67	384.69
40	Replanteo y nivelación a nivel de asfalto	KM	0.42	\$ 456.99	\$ 191.93580	-	\$ 0.00	0.00%	-	0.42	191.94
41	Excavación a maquina para accesos	M3	275.14	\$ 2.18	\$ 599.80620	-	\$ 0.00	0.00%	-	275.14	599.81
42	Excavación para cunetas y encauzamiento	M3	233.01	\$ 3.36	\$ 782.91360	-	\$ 0.00	0.00%	-	233.01	782.91
43	Excavación y relleno para estructuras menores	M3	52.00	\$ 21.48	\$ 1.116.96000	-	\$ 0.00	0.00%	-	52.00	1,116.96
44	Limpieza de derrumbes	M3	667.84	\$ 1.69	\$ 1.128.64960	-	\$ 0.00	0.00%	-	667.84	1,128.65
45	Hormigón para cunetas (f'c=180 Kg/cm2)	M3	91.79	\$ 190.10	\$ 17.449.27900	-	\$ 0.00	0.00%	-	91.79	17,449.28
46	Material pétreo de mejoramiento (minada, cargada y regada)	M3	9.258.53	\$ 3.47	\$ 32.127.09910	-	\$ 0.00	0.00%	-	9,258.53	32,127.10
47	Material de subbase clase 3	M3	747.05	\$ 11.14	\$ 8.322.13700	-	\$ 0.00	0.00%	-	747.05	8,322.14
48	Material de base clase 2	M3	443.78	\$ 17.62	\$ 7.819.40360	-	\$ 0.00	0.00%	-	443.78	7,819.40
49	Transporte material de desalojo	M3	275.14	\$ 1.05	\$ 288.89700	-	\$ 0.00	0.00%	-	275.14	288.90
50	Transporte de material pétreo de mejoramiento	M3-KM	357.379.27	\$ 0.22	\$ 78.623.43940	-	\$ 0.00	0.00%	-	357,379.27	78,623.44
51	Transporte de material de subbase clase 3	M3-KM	28.836.28	\$ 0.33	\$ 9.515.97240	-	\$ 0.00	0.00%	-	28,836.28	9,515.97
52	Transporte de material de base clase 2	M3-KM	17.130.06	\$ 0.44	\$ 7.537.22640	-	\$ 0.00	0.00%	-	17,130.06	7,537.23
53	Asfalto RC-250, para imprimación	LT	4.738.16	\$ 0.89	\$ 4.216.96240	-	\$ 0.00	0.00%	-	4,738.16	4,216.96
54	C. rodadura hormigón asf. Mezclado en planta, e=2"	M2	3.384.40	\$ 9.76	\$ 33.031.74400	-	\$ 0.00	0.00%	-	3,384.40	33,031.74
55	Marcas en pavimento	ML	1.692.20	\$ 0.46	\$ 778.41200	-	\$ 0.00	0.00%	-	1,692.20	778.41
56	Señales ecologicas (2.40mx1.20m)	u	2.00	\$ 280.59	\$ 561.18000	-	\$ 0.00	0.00%	-	2.00	561.18
57	Señales informativas (2.40mx1.20m)	u	4.00	\$ 280.59	\$ 1.122.36000	-	\$ 0.00	0.00%	-	4.00	1,122.36
58	Señales reglamentarias (0.75mx0.75m)	u	10.00	\$ 89.93	\$ 899.30000	-	\$ 0.00	0.00%	-	10.00	899.30
59	Señales preventivas (0.75mx0.75m)	u	10.00	\$ 89.93	\$ 899.30000	-	\$ 0.00	0.00%	-	10.00	899.30
	IMPACTO AMBIENTAL										
60	Basureros metálicos	u	4.00	\$ 62.40	\$ 249.60000	4.00	\$ 249.60	100.00%	-	-	-
61	Letrina	u	1.00	\$ 660.20	\$ 660.20000	1.00	\$ 660.20	100.00%	-	-	-
62	Guardanía y/o bodega	u	1.00	\$ 1.482.80	\$ 1.482.80000	1.00	\$ 1.482.80	100.00%	-	-	-
63	Charlas de concientización ambiental	u	2.00	\$ 206.70	\$ 413.40000	2.00	\$ 413.40	100.00%	-	-	-
64	Rotulos ambientales(2.40X1.20)m	u	2.00	\$ 373.20	\$ 746.40000	2.00	\$ 746.40	100.00%	-	-	-
	PARTICIPACION CIUDADANA										
		0	-	\$ -	\$ -	-	\$ 0.00	0.00%	-	-	-

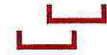

GOBIERNO AUTONOMO DESCENTRALIZADO PROVINCIAL DE PASTAZA
DPTO. _____ FISCALIZACIÓN



CUADRO DE DIFERENCIA DE CANTIDADES - PLANILLA DE AVANCE N°05

OBRA : CONSTRUCCIÓN DEL PUENTE SOBRE EL RÍO PUYO, SECTOR PUYUPUNGO, PARROQUIA MADRE TIERRA, CANTÓN MERA, PROVINCIA DE PASTAZA.
 FECHA DE CONTRATO : 1 de junio de 2021
 CONTRATISTA : CONSORCIO ARKO
 PLAZO : 365 Días
 AMPLIACIONES : 0 Días
 SUSPENSIÓN : 0 Días

INICIO DEL PLAZO : 6 de julio de 2021
 TERMINACIÓN DEL PLAZO : 6 de julio de 2022
 PERÍODO : 01 nov-21
 FECHA DE ELABORACIÓN: 16 de enero de 2022

V. CONTRATO :
 V. EJECUTADO :
 V. EXCEDENTES :
 V. DISMINUYEN :
 ORDENES DE TRABAJO:

ACUMULADO
 \$ 1.581.633,72
 \$ 388.059,94
 \$ 0,00
 \$ 1.193.573,79

PORCENTAJE
 24,54%
 0,00%
 75,46%
 0,00%

ITEMS	DESCRIPCIÓN	UNIDAD	CANTIDAD	PRECIO CONTRATO	TOTAL	EJECUTADO			DIFERENCIAS		
						CANTIDAD	VALOR	% TOTAL	EXCEDENTES	DISMINUYEN	TOTAL
65	Comunicados radiales ACABADOS ARTÍSTICOS	u	270,00	\$ 6,00	\$ 1.620,000000	-	\$ 0,00	0,00%	-	270,00	1.620,00
66	Canal tol galv h=15cm, a=15cm desarr. 60 cm	m	139,52	\$ 11,33	\$ 1.580,76160	-	\$ 0,00	0,00%	-	139,52	1.580,76
67	Cubierta de galvalumen mini troquelado curvo e=0,40 mm	m2	491,70	\$ 21,35	\$ 10.497,79500	-	\$ 0,00	0,00%	-	491,70	10.497,80
68	Pintura artística tipo serpiente	m2	830,73	\$ 16,00	\$ 13.291,68000	-	\$ 0,00	0,00%	-	830,73	13.291,68
69	Escultura de cabeza de serpiente	u	2,00	\$ 8.208,85	\$ 16.416,70000	-	\$ 0,00	0,00%	-	2,00	16.416,70
					\$ 1.581.633,72430		\$ 388.059,94		\$ 0,00		\$ 1.193.573,79



Estado electrónico por:
**MARCIA JANETH
 LOPEZ PAREDES**

Ing. Marcia López - P.C. CONSORCIO COLOVAL
 FISCALIZADOR



Estado electrónico por:
**CLAUDIO FERMIN
 CAYAMBE
 GUILLCAPI**

CONTRATISTA



GOBIERNO AUTONOMO DESCENTRALIZADO PROVINCIAL DE PASTAZA
DPTO. _____ FISCALIZACIÓN

ACUMULADO PORCENTAJE
\$ 1,581,633.72 24.54%
\$ 388,059.94

CUMPLIMIENTO DE CRONOGRAMA - PLANILLA DE AVANCE N°05
CONSTRUCCIÓN DEL PUENTE SOBRE EL RÍO PUYO, SECTOR PUYUPUNGUO, PARROQUIA MADRE TIERRA, CANTÓN MERA, PROVINCIA DE PASTAZA

OBRA : CONSTRUCCIÓN DEL PUENTE SOBRE EL RÍO PUYO, SECTOR PUYUPUNGUO, PARROQUIA MADRE TIERRA, CANTÓN MERA, PROVINCIA DE PASTAZA
FECHA DE CONTRATO : 1 de junio de 2021
CONTRATISTA : CONSORCIO ARKO
PLAZO : 365 Días
AMPLIACIONES : 0 Días
SUSPENSIÓN : 0 Días

INICIO DEL PLAZO : 6 de julio de 2021
TERMINACIÓN DEL PLAZO : 6 de julio de 2022
PERÍODO : 01 nov-21 A
FECHA DE ELABORACIÓN : 16 de enero de 2022

% PROGRAMADO A LA FECHA 21.31%
% EJECUTADO A LA FECHA 24.54%

30 nov-21

CUMPLE CRONOGRAMA

ITEMS	DESCRIPCIÓN	UNIDAD	CANTIDAD	PRECIO CONTRATO	TOTAL	PROGRAMADO		EJECUTADO			
						CANTIDAD	VALOR	% TOTAL	CANTIDAD	VALOR	% TOTAL
PREPARACION											
1	Señales a la lado de la carretera	u	2.00	\$ 403.36	\$ 806.72000	2.00	\$ 806.72000	100.00%	\$ 806.72	100.00%	
2	Desbroce, desbosque y limpieza	m2	2,000.00	\$ 0.31	\$ 620.00000	2,000.00	\$ 620.00000	100.00%	\$ 620.00	100.00%	
3	Replanteo y nivelación	m2	1,000.00	\$ 1.21	\$ 1,210.00000	1,000.00	\$ 1,210.00000	100.00%	\$ 1,210.00	100.00%	
INFRAESTRUCTURA											
4	Excavacion para puentes (maquina)	m3	4,149.94	\$ 2.15	\$ 8,922.37100	4,149.94	\$ 8,922.37100	100.00%	\$ 8,922.37	100.00%	
5	Relleno compactado (cambio de suelo)	93.4	3,052.81	\$ 14.62	\$ 44,632.08220	1,221.12	\$ 17,852.77440	40.00%	1,429.18	\$ 20,894.61	46.82%
6	Acero de refuerzo en barras fy=4200 kg/cm2(en puentes)	kg	94,899.00	\$ 2.22	\$ 210,675.78000	40,506.57	\$ 90,590.56540	43.00%	59,485.26	\$ 132,057.23	62.68%
7	Suministro y fabricación de acero estructural A 148	Kg	1,920.32	\$ 13.37	\$ 25,674.67840	1,920.32	\$ 25,674.67840	100.00%	1,920.32	\$ 25,674.68	100.00%
8	Suministro y fabricación de acero estructural A 588	8747.954	11,826.00	\$ 2.09	\$ 24,716.34000	11,826.00	\$ 24,716.34000	100.00%	11,826.00	\$ 24,716.34	100.00%
9	Suministro y fabricación de acero estructural AISI 4140	Kg	5,003.20	\$ 6.80	\$ 34,021.76000	5,003.20	\$ 34,021.76000	100.00%	5,003.20	\$ 34,021.76	100.00%
10	Hormigon no estructural de cemento portland clase C F'c=180 kg/cm2	m3	44.22	\$ 208.33	\$ 9,212.32680	22.11	\$ 4,606.17630	50.00%	24.20	\$ 5,041.59	54.73%
11	Hormigon estructural de cemento portland clase B F'c=240 kg/cm2 (ci)	m3	442.22	\$ 291.38	\$ 128,854.06360	221.12	\$ 64,429.94560	50.00%	242.00	\$ 70,513.96	54.73%
12	Hormigon estructural de cemento portland clase B F'c=240 kg/cm2 (cf)	1920.32	77.79	\$ 393.85	\$ 24,103.23140	-	\$ 0.00000	0.00%	-	\$ 0.00	0.00%
13	Hormigon estructural de cemento portland clase B F'c=240 kg/cm2 (m)	m3	337.38	\$ 273.60	\$ 92,307.16800	168.69	\$ 46,153.56400	50.00%	168.69	\$ 46,153.56	50.00%
14	Montaje de acero estructural (cajones de anclaje)	Kg	18,749.52	\$ 0.74	\$ 13,874.64480	18,749.52	\$ 13,874.64480	100.00%	18,749.52	\$ 13,874.64	100.00%
SUPERESTRUCTURA											
15	Hormigon estructural de cemento portland clase B F'c=240 kg/cm2 (v)	m3	23.04	\$ 289.05	\$ 6,658.71200	-	\$ 0.00000	0.00%	-	\$ 0.00	0.00%
16	Suministro y montaje de cables principales D=2 1/2"	Kg	15,115.58	\$ 8.61	\$ 130,145.14380	-	\$ 0.00000	0.00%	-	\$ 0.00	0.00%
17	Suministro y montaje de cables de pordolas D=1"	5003.2	487.16	\$ 10.36	\$ 50,948.97760	-	\$ 0.00000	0.00%	-	\$ 0.00	0.00%
18	Cemento epoxico para terminales	cm3	44,000.00	\$ 0.36	\$ 15,840.00000	-	\$ 0.00000	0.00%	-	\$ 0.00	0.00%
19	Suministro y fabricación de acero estructural A 148	0	713.00	\$ 13.37	\$ 9,532.81000	-	\$ 0.00000	0.00%	-	\$ 0.00	0.00%
20	Suministro y fabricación de acero estructural A 325	0	388.96	\$ 7.32	\$ 2,847.18720	-	\$ 0.00000	0.00%	-	\$ 0.00	0.00%
21	Suministro y fabricación de acero estructural A 490	Kg	104.16	\$ 8.97	\$ 934.31520	-	\$ 0.00000	0.00%	-	\$ 0.00	0.00%
22	Suministro y fabricación de acero estructural A 563	Kg	216.12	\$ 9.63	\$ 2,081.23560	-	\$ 0.00000	0.00%	-	\$ 0.00	0.00%
23	Suministro y fabricación de acero estructural A 500	0	17,382.79	\$ 2.38	\$ 41,371.04920	-	\$ 0.00000	0.00%	-	\$ 0.00	0.00%
24	Suministro y fabricación de acero estructural A 572	kg	4,517.04	\$ 2.38	\$ 10,750.55320	-	\$ 0.00000	0.00%	-	\$ 0.00	0.00%
25	Suministro y fabricación de acero estructural A 588	kg	76,448.42	\$ 2.09	\$ 159,777.19780	-	\$ 0.00000	0.00%	-	\$ 0.00	0.00%
26	Suministro y fabricación de acero estructural A 588 Maquinado CNC	kg	6,317.06	\$ 10.26	\$ 64,819.03560	-	\$ 0.00000	0.00%	-	\$ 0.00	0.00%
27	Suministro y fabricación de acero estructural AISI 4140	Kg	1,422.04	\$ 6.80	\$ 9,669.87200	-	\$ 0.00000	0.00%	-	\$ 0.00	0.00%
28	Placas de neopreno reforzado DST0(400x400x50mm)(400x300x20mm)	u	8.00	\$ 955.06	\$ 7,664.48000	-	\$ 0.00000	0.00%	-	\$ 0.00	0.00%
29	Montaje de acero estructural	kg	107,509.59	\$ 1.02	\$ 109,659.78180	-	\$ 0.00000	0.00%	-	\$ 0.00	0.00%



GOBIERNO AUTONOMO DESCENTRALIZADO PROVINCIAL DE PASTAZA
DPTO. _____ FISCALIZACIÓN



CUMPLIMIENTO DE CRONOGRAMA - PLANILLA DE AVANCE N°05

OBRA : CONSTRUCCIÓN DEL PUENTE SOBRE EL RÍO PUYO. SECTOR PUYUPUNGO, FARROQUA MADRE TIERRA, CANTÓN MERA, PROVINCIA DE PASTAZA
 FECHA DE CONTRATO : 1 de junio de 2021
 CONTRATISTA : CONSORCIO ARKO
 PLAZO : 365 Días
 AMPLIACIONES : 0 Días
 SUSPENSIÓN : 0 Días

ACUMULADO PORCENTAJE
 \$ 1.581.633.72
 \$ 388.059.94
 24,54%

INICIO DEL PLAZO : 6 de julio de 2021
 TERMINACIÓN DEL PLAZO : 6 de julio de 2022
 PERÍODO : 01-nov-21
 FECHA DE ELABORACIÓN : 16 de enero de 2022

% PROGRAMADO A LA FECHA 21,31%
 % EJECUTADO A LA FECHA 24,54%

OBSERVACIÓN: CUMPLE CRONOGRAMA

ITEMS	DESCRIPCIÓN	UNIDAD	CANTIDAD	PRECIO CONTRATO	TOTAL	PROGRAMADO			EJECUTADO		
						CANTIDAD	VALOR	% TOTAL	CANTIDAD	VALOR	% TOTAL
30	Acero de refuerzo en barras fy=4200 kg/cm2(en puentes)	kg	11.314,00	\$ 2,22	\$ 25.117,08000	-	\$ 0,00000	0,00%	-	\$ 0,00	0,00%
31	Suministro y fabricación de lámina deck de placa colaborante e=0,76	m2	620,11	\$ 21,55	\$ 13.363,37050	-	\$ 0,00000	0,00%	-	\$ 0,00	0,00%
32	Conector de corte tipo stud 5/8"x3"	9374,76	5,246,00	\$ 1,48	\$ 7.764,08000	-	\$ 0,00000	0,00%	-	\$ 0,00	0,00%
33	Malla electrosoldada 10x15 mm	m2	620,11	\$ 9,67	\$ 5.996,46370	-	\$ 0,00000	0,00%	-	\$ 0,00	0,00%
34	Hormigon estructural de cemento portland clase B Fc=280 kg/cm2(fo)	m3	104,37	\$ 299,37	\$ 31.245,24690	-	\$ 0,00000	0,00%	-	\$ 0,00	0,00%
35	Hormigon estructural de cemento portland clase B Fc=240 kg/cm2(bc)	m3	8,39	\$ 253,67	\$ 2.128,29130	-	\$ 0,00000	0,00%	-	\$ 0,00	0,00%
36	Suministro y montaje lámina de tol antideslizante e=4 mm	m2	222,97	\$ 53,88	\$ 12.592,42380	-	\$ 0,00000	0,00%	-	\$ 0,00	0,00%
37	Pintura de acero estructural	kg	107.509,59	\$ 0,28	\$ 30.102,68520	-	\$ 0,00000	0,00%	-	\$ 0,00	0,00%
38	Junta JNA.52	U	2,00	\$ 1.291,27	\$ 2.582,54000	-	\$ 0,00000	0,00%	-	\$ 0,00	0,00%
	ACCESOS										
39	Desbroce, desbroce y limpieza - acceso	HA	0,67	\$ 574,17	\$ 384,69390	-	\$ 0,00000	0,00%	-	\$ 0,00	0,00%
40	Replanteo y nivelación a nivel de asfalto	KM	0,42	\$ 456,99	\$ 191,93580	-	\$ 0,00000	0,00%	-	\$ 0,00	0,00%
41	Excavación a máquina para accesos	M3	275,14	\$ 2,18	\$ 599,80520	-	\$ 0,00000	0,00%	-	\$ 0,00	0,00%
42	Excavación para cunetas y encauzamiento	M3	233,01	\$ 3,36	\$ 782,91360	-	\$ 0,00000	0,00%	-	\$ 0,00	0,00%
43	Excavación y relleno para estructuras menores	M3	52,00	\$ 21,48	\$ 1.116,96000	-	\$ 0,00000	0,00%	-	\$ 0,00	0,00%
44	Limpieza de derrumbes	M3	667,84	\$ 1,69	\$ 1.126,64960	-	\$ 0,00000	0,00%	-	\$ 0,00	0,00%
45	Hormigón para cunetas (f=180 Kg/cm2)	M3	91,79	\$ 190,10	\$ 17.449,27900	-	\$ 0,00000	0,00%	-	\$ 0,00	0,00%
46	Material pétreo de mejoramiento (minada, cargada y regada)	M3	9.258,53	\$ 3,47	\$ 32.127,09910	-	\$ 0,00000	0,00%	-	\$ 0,00	0,00%
47	Material de subbase clase 3	M3	747,05	\$ 11,14	\$ 8.325,13700	-	\$ 0,00000	0,00%	-	\$ 0,00	0,00%
48	Material de base clase 2	M3	443,78	\$ 17,62	\$ 7.819,40360	-	\$ 0,00000	0,00%	-	\$ 0,00	0,00%
49	Transporte material de desalojo	M3	275,14	\$ 1,05	\$ 288,89700	-	\$ 0,00000	0,00%	-	\$ 0,00	0,00%
50	Transporte de material pétreo de mejoramiento	M3-KM	357,379,27	\$ 0,22	\$ 78.623,43940	-	\$ 0,00000	0,00%	-	\$ 0,00	0,00%
51	Transporte de material de subbase clase 3	M3-KM	28.686,28	\$ 0,33	\$ 9.515,97240	-	\$ 0,00000	0,00%	-	\$ 0,00	0,00%
52	Transporte de material de base clase 2	M3-KM	17.130,06	\$ 0,44	\$ 7.537,22640	-	\$ 0,00000	0,00%	-	\$ 0,00	0,00%
53	Asfalto RC-250, para imprimación	LT	4.738,16	\$ 0,89	\$ 4.216,96240	-	\$ 0,00000	0,00%	-	\$ 0,00	0,00%
54	C. rodadura hormigón asf. Mezclado en planta. e=2"	M2	3.354,40	\$ 9,76	\$ 33.031,74400	-	\$ 0,00000	0,00%	-	\$ 0,00	0,00%
55	Marcas en pavimento	ML	1.692,20	\$ 0,46	\$ 775,41200	-	\$ 0,00000	0,00%	-	\$ 0,00	0,00%
56	Señales ecológicas (2,40mx1,20m)	u	2,00	\$ 280,59	\$ 561,18000	-	\$ 0,00000	0,00%	-	\$ 0,00	0,00%
57	Señales informativas (2,40mx1,20m)	u	4,00	\$ 280,59	\$ 1.122,36000	-	\$ 0,00000	0,00%	-	\$ 0,00	0,00%
58	Señales reglamentarias (0,75mx0,75m)	u	10,00	\$ 89,93	\$ 899,30000	-	\$ 0,00000	0,00%	-	\$ 0,00	0,00%
59	Señales preventivas (0,75mx0,75m)	u	10,00	\$ 89,93	\$ 899,30000	-	\$ 0,00000	0,00%	-	\$ 0,00	0,00%
	IMPACTO AMBIENTAL										
60	Basureros metálicos	u	4,00	\$ 62,40	\$ 249,60000	4,00	\$ 249,60000	100,00%	4,00	\$ 249,60	100,00%
61	Letra	u	1,00	\$ 660,20	\$ 660,20000	1,00	\$ 660,20000	100,00%	1,00	\$ 660,20	100,00%
62	Guardaño y/o bodega	u	1,00	\$ 1.482,80	\$ 1.482,80000	1,00	\$ 1.482,80000	100,00%	1,00	\$ 1.482,80	100,00%



GOBIERNO AUTONOMO DESCENTRALIZADO PROVINCIAL DE PASTAZA
DPTO. _____ FISCALIZACION



CUMPLIMIENTO DE CRONOGRAMA - PLANILLA DE AVANCE N°05

CONSTRUCCION DEL PUENTE SOBRE EL RIO FUTO, SECTOR PUYUPUNGO, PARROQUIA MADRE TIERRA, CANTÓN NEERA, PROVINCIA DE PASTAZA

ACUMULADO PORCENTAJE
\$ 1.581.633.72 21.54%
\$ 388.039.94

OBRA : CONSTRUCCION DEL PUENTE SOBRE EL RIO FUTO, SECTOR PUYUPUNGO, PARROQUIA MADRE TIERRA, CANTÓN NEERA, PROVINCIA DE PASTAZA
FECHA DE CONTRATO : 1 de junio de 2021
CONTRATISTA : CONSORCIO ARKO
PLAZO : 365 Días
AMPLIACIONES : 0 Días
SUSPENSIÓN : 0 Días

INICIO DEL PLAZO : 6 de julio de 2021
TERMINACION DEL PLAZO : 6 de julio de 2022
PERIODO : 01 nov-21
FECHA DE ELABORACION : 16 de enero de 2022

30 nov-21

% PROGRAMADO A LA FECHA 21.31%
% EJECUTADO A LA FECHA 24.54%

OBSERVACION: CUMPLE CRONOGRAMA

ITEMS	DESCRIPCION	UNIDAD	CANTIDAD	PRECIO CONTRATO	TOTAL	PROGRAMADO			EJECUTADO		
						CANTIDAD	VALOR	% TOTAL	CANTIDAD	VALOR	% TOTAL
63	Charlas de concientización ambiental	u	2.00	\$ 206.70	\$ 413.40000	2.00	\$ 413.40000	100.00%	2.00	\$ 413.40	100.00%
64	Rotulos ambientales(2.40X1.20)m	u	2.00	\$ 373.20	\$ 746.40000	2.00	\$ 746.40000	100.00%	2.00	\$ 746.40	100.00%
	PARTICIPACION CIUDADANA										
65	Comunicados radiales	u	270.00	\$ 6.00	\$ 1.620.00000	-	\$ 0.00000	0.00%	-	\$ 0.00	0.00%
	ACABADOS ARTISTICOS										
66	Canal tol galv h=15cm, a=15cm desarr. 60 cm	m	139.52	\$ 11.33	\$ 1.580.76160	-	\$ 0.00000	0.00%	-	\$ 0.00	0.00%
67	Cubierta de galvanlumen mini troquelado curvo e=0.40 mm	m2	491.70	\$ 21.35	\$ 10.497.79500	-	\$ 0.00000	0.00%	-	\$ 0.00	0.00%
68	Pintura artistica tipo serpiente	m2	850.73	\$ 16.00	\$ 13.291.66000	-	\$ 0.00000	0.00%	-	\$ 0.00	0.00%
69	Escultura de cabeza de serpiente	u	2.00	\$ 8.206.35	\$ 16.416.70000	-	\$ 0.00000	0.00%	-	\$ 0.00	0.00%
	TOTAL				\$ 1.581.633.72430	TOTAL	\$ 337.031.97990		TOTAL	\$ 388.039.94	CUMPLE CRONOGRAMA



Firmado electrónicamente por:
MARCIA JANETH LOPEZ PAREDES

Ing. Marcia López - P.C. CONSORCIO COLOVAL
FISCALIZADOR



Firmado electrónicamente por:
CLAUDIO FERMIN CAYAMBE GUILLCAPI

Consortio Arko
CONTRATISTA

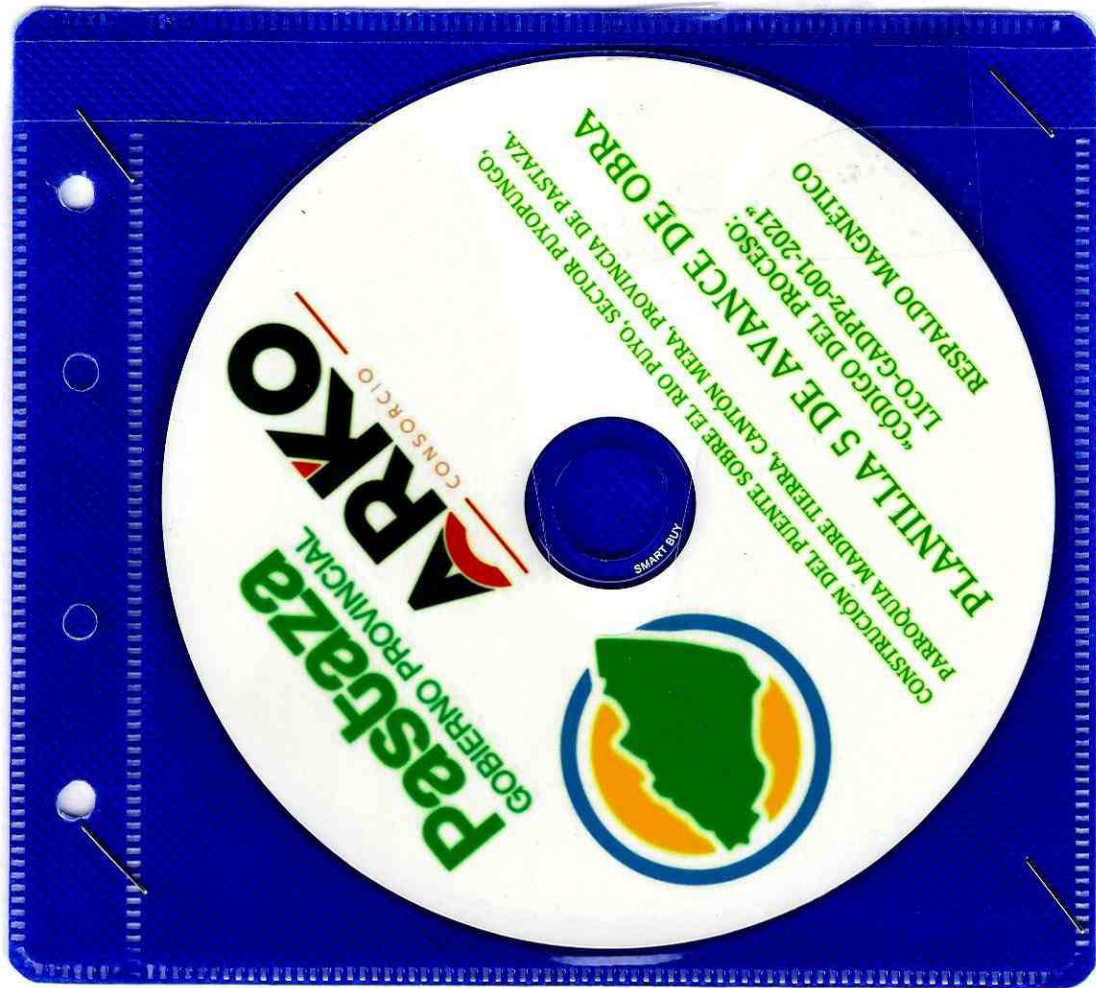

Pastaza
GOBIERNO PROVINCIAL

ARKO
CONSORCIO



CONSTRUCCION DEL PUENTE SOBRE EL RIO PUYO, SECTOR PYOPUNGO
PARAGUUA MADRE TIERRA, CANTON MERA, PROVINCIA DE PASTAZA

PLANILLA 5 DE AVANCE DE OBRA

"CÓDIGO DEL PROCESO:
LICO-GADPPZ-001-2021"

RESPALDO MAGNETICO

SMART BUY

PLANILLA DE AVANCE DE OBRA 05



Pastaza
GOBIERNO PROVINCIAL

**GOBIERNO AUTÓNOMO DESCENTRALIZADO PROVINCIAL
DE PASTAZA**



1-jun-21

FECHA DEL CONTRATO:

PROYECTO: CONSTRUCCIÓN DEL PUENTE SOBRE EL RÍO PUYO, SECTOR PUYUPUNGO, PARROQUIA MADRE TIERRA, CANTÓN MERA, PROVINCIA DE PASTAZA

UBICACIÓN: PARROQUIA MADRE TIERRA

CONTRATANTE: GAD PROVINCIAL DE PASTAZA

CONTRATISTA: CONSORCIO ARKO

ADMINISTRADOR: ING. DANIEL RAMOS

FISCALIZADOR: CONSORCIO COLOVAL INGENIERÍA EXTERNO

365

1.581.633,724 USD

632.653,49 USD

5/7/2021 DIAS

148 DIAS

SUSPENSIÓN DE PLAZO:

DIAS DE SUSPENSIÓN PLAZO:

REINICIO DE TRABAJOS:

FIN DE PLAZO:

PERIODO:

TIEMPO TOTAL TRANSCURRIDO:

AVANCE MENSUAL:

AVANCE ACUMULADO:

PLANILLA DE AVANCE DE OBRA 05

ITEM N°	DESCRIPCIÓN	UNIDAD	CONTRATO			CANTIDADES			IMPORTE			%
			CANTIDAD	PRECIO UNITARIO	PRECIO TOTAL	ANTERIOR	A LA PRESENTE	ACUMULADA	ANTERIOR	A LA PRESENTE	ACUMULADA	
1	Señales a lado de la carretera	u	2,00	403,36	806,7200	2,00		2,00	806,72	-	806,72	100,00
2	Desbroce, desbrosque y limpieza	m2	2000,00	0,31	620,0000	2.000,00		2.000,00	620,00	-	620,00	100,00
3	Replanteo y nivelación	m2	1000,00	1,21	1210,0000	1.000,00		1.000,00	1.210,00	-	1.210,00	100,00
4	Excavación para puentes (maquina)	m3	4149,94	2,15	8922,3710	4.149,94		4.149,94	8.922,37	-	8.922,37	100,00
5	Relleno compactado (cambio de suelo)	m3	3052,81	14,62	44632,0822	1.055,16	374,02	1.429,18	15.426,44	5.468,17	20.894,61	46,82
6	Acero de refuerzo en barras fy=200 kg/cm2(en puentes)	kg	94899,00	2,22	210675,7800	50.737,30	8.747,95	59.485,25	112.636,83	19.420,45	132.057,28	62,68
7	Suministro y fabricación de acero estructural A 148	kg	1920,32	13,37	25674,6784	1.920,32		1.920,32	25.674,68	-	25.674,68	100,00
8	Suministro y fabricación de acero estructural A 588	kg	11826,00	2,09	24716,3400	11.826,00		11.826,00	24.716,34	-	24.716,34	100,00
9	Suministro y fabricación de acero estructural AISI 4140	kg	5003,20	6,80	34021,7600	5.003,20		5.003,20	34.021,76	-	34.021,76	100,00
10	Hormigón no estructural de cemento portland clase C F'c=180 kg/cm2(renpallitos)	m3	44,22	208,33	9.212,35260	24,20		24,20	5.041,59	-	5.041,59	54,73
11	Hormigón estructural de cemento portland clase B F'c=240 kg/cm2(gimientos)	m3	442,22	291,38	128854,0636	242,00		242,00	70.513,96	-	70.513,96	54,72
12	Hormigón estructural de cemento portland clase B F'c=240 kg/cm2 (columnas)	m3	77,79	309,85	24103,2315	-		-	-	-	-	0,00
13	Hormigón estructural de cemento portland clase B F'c=240 kg/cm2(muros)	m3	337,38	273,60	92307,1680	-	168,69	168,69	46.153,58	-	46.153,58	50,00
14	Montaje de acero estructural (cajones de anclaje)	kg	18749,52	0,74	13874,6448	9.374,76	9.374,76	18.749,52	6.937,32	6.937,32	13.874,64	100,00
SUPERESTRUCTURA												
15	Hormigón estructural de cemento portland clase B F'c=240 kg/cm2 (vigas)	m3	23,04	289,05	6659,7120			-	-	-	-	0,00
16	Suministro y montaje de cables principales D=2 1/2"	kg	15115,58	8,61	130145,1438			-	-	-	-	0,00
17	Suministro y montaje de cables de pendolas D=1"	kg	487,16	10,36	5046,9776			-	-	-	-	0,00
18	Cemento epoxico para terminales	cm3	44000,00	0,36	15840,0000			-	-	-	-	0,00
19	Suministro y fabricación de acero estructural A 148	kg	713,00	13,37	9532,8100			-	-	-	-	0,00
20	Suministro y fabricación de acero estructural A 325	kg	388,96	7,32	2847,1872			-	-	-	-	0,00
21	Suministro y fabricación de acero estructural A 490	kg	104,16	8,97	934,3152			-	-	-	-	0,00
22	Suministro y fabricación de acero estructural A 563	kg	216,12	9,63	2081,2356			-	-	-	-	0,00



**GOBIERNO AUTÓNOMO DESCENTRALIZADO PROVINCIAL
DE PASTAZA**



FECHA DEL CONTRATO: 1-jun-21
 PLAZO: 365
 MONTO DEL CONTRATO: 1.581.633,724 USD
 VALOR DEL ANTICIPO: 632.653,49 USD
 FECHA DE NOTIFICACION ANTICIPO: 5/7/2021
 PLAZO TRANSCURRIDO: 148 DIAS
 SUSPENSIÓN DE PLAZO: DIAS
 DIAS DE SUSPENSIÓN PLAZO: DIAS
 REINICIO DE TRABAJOS:
 FIN DE PLAZO: 6/7/2022
 PERIODO: 01/11/2021 al 30/11/2021
 TIEMPO TOTAL TRANSCURRIDO: 148 DIAS
 AVANCE MENSUAL: 4,94%
 AVANCE ACUMULADO: 24,54%

PROYECTO: CONSTRUCCIÓN DEL PUENTE SOBRE EL RÍO PUYO, SECTOR PUYUPUNGO, PARROQUIA MADRE TIERRA, CANTÓN MERA, PROVINCIA DE PASTAZA
 UBICACIÓN: PARROQUIA MADRE TIERRA
 CONTRATANTE: GAD PROVINCIAL DE PASTAZA
 CONTRATISTA: CONSORCIO ARKO
 ADMINISTRADOR: ING. DANIEL RAMOS
 FISCALIZADOR: CONSORCIO COLOVAL INGENIERÍA EXTERNO

PLANILLA DE AVANCE DE OBRA 05

ÍTEM Nº	DESCRIPCIÓN	UNIDAD	CONTRATO			CANTIDADES			IMPORTE		%	
			CANTIDAD	PRECIO UNITARIO	PRECIO TOTAL	A LA PRESENTE	ANTERIOR	ACUMULADA	A LA PRESENTE	ACUMULADA		
68	Pintura artística tipo serpiente	m2	830,73	16,00	13291,6800						0,00	
69	Escultura de cabeza de serpiente	u	2,00	8208,35	16416,7000						0,00	
				TOTAL	1.581.633,724	TOTAL			309.873,71	78.186,22	388.059,93	24,54%
						ANTICIPO 40%			123.949,48	31.274,49	155.223,97	
						MULTAS						
						LIQUIDO CONTRATISTA			185.924,23	46.911,73	232.835,96	



Plataforma ELECTRONICAMENTE POR:
**CLAUDIO FERMIN
 CAYAMBE
 GUILCAPI**

CONSORCIO ARKO
 CONTRATISTA

CONSORCIO COLOVAL INGENIERÍA
 FISCALIZADOR EXTERNO

CUMPLIMIENTO DEL CRONOGRAMA VALORADO DE TRABAJOS



GOBIERNO AUTÓNOMO DESCENTRALIZADO PROVINCIAL DE PASTAZA



PROYECTO: CONSTRUCCIÓN DEL PUENTE SOBRE EL RÍO PUYO, SECTOR PUYUPUNGO, PARROQUIA MAORÉ TIERRA, CANTÓN MERA, PROVINCIA DE PASTAZA

UBICACIÓN: PARROQUIA MADRE TIERRA
CONTRATANTE: GOBIERNO PROVINCIAL DE PASTAZA
CONTRATISTA: CONSORCIO ARKO
FISCALIZADOR: CONSORCIO COLOVAL INGENIERÍA

CANTÓN: MERA

CUMPLIMIENTO DEL CRONOGRAMA VALORADO DE TRABAJOS

Table with columns: RUBRO, CANTIDAD, PRECIO UNITARIO, PRECIO TOTAL, PREVILO, EJECUTADO, PREVILO, EJECUTADO, PREVILO, EJECUTADO, PREVILO, EJECUTADO, PREVILO, EJECUTADO, PREVILO, EJECUTADO, PREVILO, EJECUTADO, PREVILO, EJECUTADO, PREVILO, EJECUTADO. Includes sub-sections for PREPARACION, INFRAESTRUCTURA, and SUPERESTRUCTURA.

RUBRO	CANTIDAD	PRECIO UNITARIO	PRECIO TOTAL	PREVISTO		EJECUTADO		PREVISTO		EJECUTADO		CUMPLIMIENTO	
				06/07/2021 AL 31/07/2021	08/07/2021 AL 31/07/2021	01/08/2021 AL 31/08/2021	01/09/2021 AL 30/09/2021	01/10/2021 AL 30/10/2021	01/11/2021 AL 30/11/2021	01/12/2021 AL 30/11/2021	PREVISTO	EJECUTADO	
Suministro y fabricación de acero estructural A 148	713,00	13,37	9.532,81						0,00%				0,00%
Suministro y fabricación de acero estructural A 325	388,96	7,32	2.847,19						0,00%				0,00%
Suministro y fabricación de acero estructural A 480	104,16	8,97	934,32						0,00%				0,00%
Suministro y fabricación de acero estructural A 563	216,12	9,63	2.081,24						0,00%				0,00%
Suministro y fabricación de acero estructural A 500	37.382,79	2,38	41.371,04						0,00%				0,00%
Suministro y fabricación de acero estructural A 572	4.517,04	2,38	10.750,56						0,00%				0,00%
Suministro y fabricación de acero estructural A 588	6.317,06	10,26	64.813,04						0,00%				0,00%
Suministro y fabricación de acero estructural A 588 Maquinados CNC	6.317,06	10,26	64.813,04						0,00%				0,00%
Suministro y fabricación de acero estructural A572140	1.422,04	6,80	9.669,97						0,00%				0,00%
Pasas de neopreno reforzado (570)(400x400x50mm)(400x300x20mm)	8,00	954,06	7.644,48						0,00%				0,00%
Montaje de acero estructural	107.509,59	1,02	109.659,78						0,00%				0,00%
Acero de refuerzo en barras (14x200 kg/cm2(en puentes))	11.314,00	2,22	25.117,08						0,00%				0,00%
Suministro y fabricación de lamina deck de placa colaborante e=0,75 mm	620,11	21,55	13.363,37						0,00%				0,00%
Conector de cone tipo sud 5/8"x3"	5.246,00	1,48	7.764,08						0,00%				0,00%
Malla electrosoldada 10x15 mm	620,11	9,67	5.996,46						0,00%				0,00%
Hormigen estructural de cemento portland clase B (r=280 kg/cm2(losa))	104,37	299,37	31.245,25						0,00%				0,00%
Hormigen estructural de cemento portland clase B (r=240 kg/cm2(bordillo))	8,39	253,67	2.138,79						0,00%				0,00%
Suministro y montaje lamina de tol antideslizante e=4 mm	232,97	53,88	12.552,42						0,00%				0,00%
Placa de acero estructural	107.509,59	0,28	30.102,69						0,00%				0,00%
Junta JNA-52	2,00	1.261,27	2.522,54						0,00%				0,00%
ACCESOS													
Desbroce, desboque y limpieza - acceso	0,67	534,17	358,49						0,00%				0,00%
Replanteo y nivelación a nivel de adfiteo	0,42	456,99	191,94						0,00%				0,00%
Excavación a máquina para accesos	275,14	2,18	599,81						0,00%				0,00%
Excavación para cunetas y encausamiento	233,01	3,36	782,91						0,00%				0,00%
Excavación y relleno para estructuras menores	52,00	21,48	1.116,96						0,00%				0,00%
Limpieza de detritus	667,84	1,69	1.128,65						0,00%				0,00%

RUBRO	CANTIDAD	PRECIO UNITARIO	PRECIO TOTAL	PREVISTO		EJECUTADO		PREVISTO		EJECUTADO		CUMPLIMIENTO	
				06/07/2021 AL 31/07/2021	01/08/2021 AL 31/08/2021	01/09/2021 AL 31/08/2021	01/09/2021 AL 30/09/2021	01/10/2021 AL 30/10/2021	01/11/2021 AL 30/11/2021	PREVISTO	EJECUTADO		
Hormigón para canchales (f=180 kg/cm2)	91,79	390,10	37.449,28					0,00%				0,00%	
Material pétreo de mejoramiento (minada, cargada y regada)	9.358,53	3,47	32.427,10					0,00%				0,00%	
Material de subbase clase 3	747,05	11,14	8.322,14					0,00%				0,00%	
Material de base clase 2	443,78	17,62	7.819,40					0,00%				0,00%	
Transporte material de desbajo	275,14	1,05	286,90					0,00%				0,00%	
Transporte de material pétreo de mejoramiento	357.379,77	0,22	78.623,44					0,00%				0,00%	
Transporte de material de subbase clase 3	28.836,28	0,33	9.515,97					0,00%				0,00%	
Transporte de material de base clase 2	17.130,06	0,44	7.457,23					0,00%				0,00%	
Asfalto RC-250, para imprimación	4.739,16	0,89	4.215,95					0,00%				0,00%	
C. rodadura homógena s/f. Mecido en planta, e=2"	3.384,40	9,76	33.051,74					0,00%				0,00%	
Marcas en pavimento	1.692,20	0,46	778,41					0,00%				0,00%	
Señales scológicas (2,40mx1,20m)	2,00	280,59	561,18					0,00%				0,00%	
Señales informativas (2,40mx1,20m)	4,00	280,59	1.122,36					0,00%				0,00%	
Señales reglamentarias (0,75mx0,75m)	10,00	89,93	899,30					0,00%				0,00%	
Señales preventivas (0,75mx0,75m)	10,00	89,93	899,30					0,00%				0,00%	
IMPACTO AMBIENTAL													
Basureros metálicos	4,00	62,40	249,60	1,00								100,00%	100,00%
Letrinas	1,00	660,20	660,20	249,60								4,00	4,00
Guardas y/o bodega	1,00	1.482,80	1.482,80	1,00								249,60	249,60
Chapas de concentración ambiental	2,00	206,70	413,40	1,00								1,00	1,00
Rótulos ambientales (2,40x1,20m)	2,00	373,20	746,40	1,00								1,00	1,00
Comunicados radiales	270,00	6,00	1.620,00	2,00								2,00	2,00
PARTICIPACION CIUDADANA													
ACABADOS ARTISTICOS													
Cana col galv h=15cm, e=15cm desarr. 60 cm	199,52	31,33	6.250,76										
Cubierta de galvanneal mini losquetado curvo e=0,40 mm	491,70	21,35	10.492,80										
Pintura artística tipo serpiente	830,73	36,00	29.906,68										
Escultura de cabeza de serpiente	2,00	8.208,35	16.416,70										
INVERSION MENSUAL				20.277,30	28.759,07	72.107,24	37.999,23	142.524,44	112.136,07	78.953,24	78.186,23		
AVANCE PARCIAL EN %				1,28%	1,87%	4,58%	2,40%	6,12%	7,09%	4,99%	4,94%		

RUBRO	CANTIDAD	PRECIO UNITARIO	PRECIO TOTAL	PREVISTO		EJECUTADO		PREVISTO		EJECUTADO		CUMPLIMIENTO							
				06/07/2021 AL 31/07/2021	20.277.500 1,28%	06/07/2021 AL 31/07/2021	28.259.021 1,87%	01/08/2021 AL 31/08/2021	77.552.421 5,80%	01/09/2021 AL 31/09/2021	100.866.261 6,88%	01/10/2021 AL 30/10/2021	115.551.051 7,33%	01/11/2021 AL 30/11/2021	337.029.331 21,33%	01/12/2021 AL 30/11/2021	388.059.941 24,54%	PREVISTO	EJECUTADO
INVERSION ACUMULADA																			
AVANCE ACUMULADO EN %																			

Firmado electrónicamente por:
CLAUDIO FERMIN
CAYAMBE
GUILCAPI
ARRO
CONTRATISTA

CONSORCIO COLOVAL INGENIERIA
FISCALIZADOR

CONTROL DE CANTIDADES



GOBIERNO AUTÓNOMO DESCENTRALIZADO PROVINCIAL DE PASTAZA



FECHA DEL CONTRATO: 1-Jun-21
PLAZO: 365
MONTO DEL CONTRATO USDS: 1.581.633,72
VALOR DEL ANTICIPO USDS: 632.653,49
FECHA DE NOTIFICACION ANTICIPO: 5/7/2021
PLAZO TRANSCURRIDO: 148 DIAS
SUSPENSION DE PLAZO: DIAS
DIAS DE SUSPENSION PLAZO: DIAS
REINICIO DE TRABAJOS:
FIN DE PLAZO: 6/7/2022
PERIODO: 01/11/2021 al 30/11/2021
TIEMPO TOTAL TRANSCURRIDO: 148 DIAS

PROYECTO: CONSTRUCCION DEL PUENTE SOBRE EL RIO PUYO, SECTOR PUYUPUNGO, PARROQUIA MADRE TIERRA, CANTÓN MERA, PROVINCIA DE PASTAZA
UBICACION: PARROQUIA MADRE TIERRA
CONTRATANTE: GAD. PROVINCIAL DE PASTAZA
CONTRATISTA: CONSORCIO ARKO
ADMINISTRADOR ING. DANIEL RAMOS
FISCALIZADOR: CONSORCIO COLOVAL INGENIERIA

CANTON: MERA

CONTROL DE CANTIDADES

Table with columns: ITEM N°, DESCRIPCION, UNIDAD, CANTIDAD, PRECIO UNITARIO, PRECIO TOTAL, CANTIDADES (ANTERIOR, A LA PRESENTE), DIFERENCIA DE CANTIDADES (EN (-), EN (+)), DIFERENCIA DE COSTOS (EN (-), EN (+)). Rows include items like PREPARACION, Señales a la boca de la carretera, Desbroce, replanteo y nivelación, etc.



GOBIERNO AUTÓNOMO DESCENTRALIZADO PROVINCIAL DE PASTAZA



FECHA DEL CONTRATO: 1-Jun-21
 PLAZO: 365
 MONTO DEL CONTRATO USD\$: 1.581.633,72
 VALOR DEL ANTICIPO USD\$: 632.653,49
 FECHA DE NOTIFICACION ANTICIPO: 5/7/2021
 PLAZO TRANSCRURRIDO: 148 DIAS
 SUSPENSIÓN DE PLAZO: DIAS
 DIAS DE SUSPENSIÓN PLAZO: DIAS
 REINICIO DE TRABAJOS: 6/7/2022
 FIN DE PLAZO: 01/11/2021 al 30/11/2021
 PERIODO: 148 DIAS

PROYECTO: CONSTRUCCIÓN DEL PUENTE SOBRE EL RÍO PUYO, SECTOR PUYUPUNGO, PARROQUIA MADRE TIERRA, CANTÓN MERA, PROVINCIA DE PASTAZA
 UBICACIÓN: PARROQUIA MADRE TIERRA
 CONTRATANTE: GAD PROVINCIAL DE PASTAZA
 CONTRATISTA: CONSORCIO ARKO
 ADMINISTRADOR ING. DANIEL RAMOS
 FISCALIZADOR: CONSORCIO COLOVAL INGENIERÍA

CANTON: MERA

CONTROL DE CANTIDADES

ITEM N°	DESCRIPCIÓN	UNIDAD	CONTRATO					CANTIDADES		DIFERENCIA DE CANTIDADES		DIFERENCIA DE COSTOS	
			CANTIDAD	PRECIO UNITARIO	PRECIO TOTAL	ANTERIOR	A LA PRESENTE	EN (-)	EN (+)	EN (-)	EN (+)		
33	Malla electrosoldada 10x15 mm.	m ²	620,11	9,67	5996,46	-	-	620,11	-	-	5.996,46	-	
34	Hormigón estructural de cemento Portland clase B f'c=280 kg/cm2(losa)	m ³	104,37	299,37	31245,25	-	-	104,37	-	-	31.245,25	-	
35	Hormigón estructural de cemento Portland clase B f'c=240 kg/cm2(bordillo)	m ³	8,39	253,67	2128,29	-	-	8,39	-	-	2.128,29	-	
36	Suministro y montaje lámina de tol antideslizante e=4 mm.	m ²	232,97	53,88	12552,42	-	-	232,97	-	-	12.552,42	-	
37	Perfora de acero estructural	kg	107509,59	0,28	30102,69	-	-	107.509,59	-	-	30.102,69	-	
38	Junta JMA-52	u	2,00	1291,27	2582,54	-	-	2,00	-	-	2.582,54	-	
ACCESOS													
39	Desbroce, desbaste y limpieza - acceso	ha	0,67	574,17	384,69	-	-	0,67	-	-	384,69	-	
40	Replanteo y nivelación a nivel de asfalto	km	0,42	456,99	191,94	-	-	0,42	-	-	191,94	-	
41	Excavación a máquina para accesos	m ³	275,14	2,18	599,81	-	-	275,14	-	-	599,81	-	
42	Excavación para cunetas y encauzamiento	m ³	233,01	3,36	782,91	-	-	233,01	-	-	782,91	-	
43	Excavación y relleno para estructuras menores	m ³	52,00	21,48	1116,96	-	-	52,00	-	-	1.116,96	-	
44	Limpieza de derrumbes	m ³	66,784	1,69	1128,65	-	-	66,784	-	-	1.128,65	-	
45	Hormigón para cunetas f'c=180 Kg/cm ²	m ³	91,79	190,10	17449,28	-	-	91,79	-	-	17.449,28	-	
46	Material pétreo de mejoramiento (minada, cargada y regada)	m ³	9258,53	3,47	32137,10	-	-	9.258,53	-	-	32.137,10	-	
47	Material de subbase clase 3	m ³	747,05	11,14	8322,14	-	-	747,05	-	-	8.322,14	-	
48	Material de base clase 2	m ³	443,78	17,62	7819,40	-	-	443,78	-	-	7.819,40	-	
49	Transporte material de desalojo	m ³	275,14	1,05	288,90	-	-	275,14	-	-	288,90	-	
50	Transporte de material pétreo de mejoramiento	m ³	35739,27	0,22	78623,44	-	-	357.392,27	-	-	78.623,44	-	
51	Transporte de material de subbase clase 3	m ³ -km	28856,28	0,33	9515,97	-	-	28.856,28	-	-	9.515,97	-	
52	Transporte de material de base clase 2	m ³ -km	17130,06	0,44	7537,23	-	-	17.130,06	-	-	7.537,23	-	
53	Asfalto RC-250, para imprimación	lt	4738,16	0,89	4216,96	-	-	4.738,16	-	-	4.216,96	-	
54	C. rodadura hormigón asf. Macizado en planta. e=2"	m ²	3384,40	9,76	33031,74	-	-	3.384,40	-	-	33.031,74	-	
55	Marcas en pavimento	ml	1692,20	0,46	778,41	-	-	1.692,20	-	-	778,41	-	
56	Señales ecológicas (2,40mx1,20m)	u	2,00	280,59	561,18	-	-	2,00	-	-	561,18	-	
57	Señales informativas (2,40mx1,20m)	u	4,00	280,59	1122,36	-	-	4,00	-	-	1.122,36	-	
58	Señales reglamentarias (0,75mx0,75m)	u	10,00	89,93	899,30	-	-	10,00	-	-	899,30	-	
59	Señales preventivas (0,75mx0,75m)	u	10,00	89,93	899,30	-	-	10,00	-	-	899,30	-	
IMPACTO AMBIENTAL													
60	Barreras metálicas	u	4,00	62,40	249,60	-	-	4,00	-	-	249,60	-	
61	Letrina	u	1,00	660,20	660,20	-	-	1,00	-	-	660,20	-	
62	Guardanía y/o boquete	u	1,00	1482,80	1482,80	-	-	1,00	-	-	1.482,80	-	
63	Charlas de concientización ambiental	u	2,00	206,70	413,40	-	-	2,00	-	-	413,40	-	
64	Rotulos ambientales(2,40x1,20)m	u	2,00	373,20	746,40	-	-	2,00	-	-	746,40	-	
PARTICIPACION CIUDADANA													
65	Comunicados radiales.	u	270,00	5,00	1620,00	-	-	270,00	-	-	1.620,00	-	



Pastaza
GOBIERNO PROVINCIAL

GOBIERNO AUTÓNOMO DESCENTRALIZADO PROVINCIAL DE PASTAZA



FECHA DEL CONTRATO: 1-Jun-21
PLAZO: 365
MONTO DEL CONTRATO USDS: 1.581.633,72
VALOR DEL ANTICIPO USDS: 632.653,49
FECHA DE NOTIFICACION ANTICIPO: 5/7/2021
PLAZO TRANSCURRIDO: 148 DIAS
SUSPENSIÓN DE PLAZO: DIAS
DIAS DE SUSPENSIÓN PLAZO: DIAS
REINICIO DE TRABAJOS:
FIN DE PLAZO: 6/7/2022
PERIODO: 01/11/2021 al 30/11/2021

PROYECTO: CONSTRUCCIÓN DEL PUENTE SOBRE EL RÍO PUYO, SECTOR PUYUPUNGO, PARROQUIA MADRE TIERRA, CANTÓN MERA, PROVINCIA DE PASTAZA
UBICACIÓN: PARROQUIA MADRE TIERRA
CONTRATANTE: GAD PROVINCIAL DE PASTAZA
CONTRATISTA: CONSORCIO ARKO
ADMINISTRADOR ING. DANIEL RAMOS
FISCALIZADOR: CONSORCIO COLOVAL INGENIERÍA

TIEMPO TOTAL TRANSCURRIDO: 148 DIAS

CONTROL DE CANTIDADES

ITEM N°	DESCRIPCIÓN	UNIDAD	CONTRATO				CANTIDADES			DIFERENCIA DE CANTIDADES			DIFERENCIA DE COSTOS		
			CANTIDAD	PRECIO UNITARIO	PRECIO TOTAL	ANTERIOR	A LA PRESENTE	EN (-)	EN (+)	EN (-)	EN (+)	EN (-)	EN (+)		
66	ACABADOS ARTÍSTICOS Canal 10l galV h=15cm, a=15cm desarr. 60 cm	m	139,52	11,33	1580,76	-	-	-	139,52	-	-	-	-	-	1.580,76
67	Cubierta de pavimento mlti troqueleado curvo e=0,40 mm	m2	491,70	21,35	10497,80	-	-	-	491,70	-	-	-	-	-	10.497,80
68	Pintura artistica tipo serpiente	m2	830,73	16,00	13291,68	-	-	-	830,73	-	-	-	-	-	13.291,68
69	Escultura de cabeza de serpiente	u	2,00	8206,35	16416,70	-	-	-	2,00	-	-	-	-	-	16.416,70
			TOTAL		1.581.633,72430										
						TOTALES									
						DIFERENCIA									
						% EJECUTADO A LA FECHA									24,54



Firmado electrónicamente por:
CLAUDIO FERMIN
CAYAMBE
GULLCAPI

CONSORCIO ARKO
CONTRATISTA

CONSORCIO COLOVAL INGENIERÍA
FISCALIZADOR EXTERNO

ANEXO DE VOLUMENES DE OBRA

FECHA DEL CONTRATO: 1/6/2021

PROYECTO: CONSTRUCCIÓN DEL PUENTE SOBRE EL RÍO PUYO, SECTOR PUYUPUNGO, PARROQUIA MADRE TIERRA, CANTÓN MERA, PROVINCIA DE PASTAZA

UBICACIÓN: PARROQUIA MADRE TIERRA
CONTRATANTE: GAD PROVINCIAL DE PASTAZA
CONTRATISTA: CONSORCIO ARKO
FISCALIZADOR: CONSORCIO COLOVAL INGENIERIA
EXTERNO
PLAZO: 365
MONTO DEL CONTRATO USDS: 1.581.633,72
VALOR DEL ANTICIPO USDS: 632.653,49
FECHA DEL ANTICIPO: 5/7/2021
PLAZO TRANSCURRIDO: 148 DIAS
SUSPENSIÓN DE PLAZO:
DIAS DE SUSPENSIÓN PLAZO: DIAS
REINICIO DE TRABAJOS:
FIN DE PLAZO: 6/7/2022
PERIODO: 01/11/2021 al 30/11/2021

ANEXO 1 DE PLANILLA DE AVANCE DE OBRA 05
 RESUMEN DE CANTIDADES DE OBRA

RUBRO	DESCRIPCIÓN	U	CANTIDAD CONTRATADA
5	Relleno compactado (cambio de suelo)	m3	3052,81

RELLENO EXTERNO DE CAJON DE ANCLAJE - MARGEN IZQUIERDO

PROG.	Área C. m²	Área R. m²	Vol. C. m³	Vol. R. m³	Vol. C. Acum. m³	Vol. R. Acum. m³
0+000	0.00	0.00	0.00	0.00	0.00	0.00
0+001	0.00	0.00	0.00	0.00	0.00	0.00
0+002	1.24	10.85	0.62	5.42	0.62	5.42
0+003	0.95	9.58	1.10	10.21	1.72	15.64
0+004	0.44	8.52	0.69	9.05	2.41	24.68
0+005	28.35	5.57	14.40	7.04	16.81	31.73
0+006	28.86	4.62	28.61	5.10	45.41	36.82
0+007	29.35	4.22	29.10	4.42	74.52	41.24
0+008	29.68	5.42	29.51	4.82	104.03	46.06
0+009	28.76	6.93	29.22	6.17	133.25	52.23
0+010	26.87	8.96	27.81	7.95	161.06	60.18
0+011	24.45	11.76	25.66	10.36	186.72	70.54
0+012	22.04	14.67	23.24	13.22	209.96	83.76
0+013	19.64	17.71	20.84	16.19	230.80	99.95
0+014	17.25	20.80	18.44	19.26	249.24	119.21
0+015	14.90	23.82	16.07	22.31	265.32	141.53
0+016	12.71	26.78	13.81	25.30	279.13	166.83
0+017	0.00	49.06	6.36	37.92	285.48	204.74
0+018	0.00	53.88	0.00	51.47	285.48	256.21
0+019	0.00	58.81	0.00	56.34	285.48	312.56
0+020	0.00	64.11	0.00	61.46	285.48	374.02

CANTIDAD A PLANILLAR: 374,020 m3

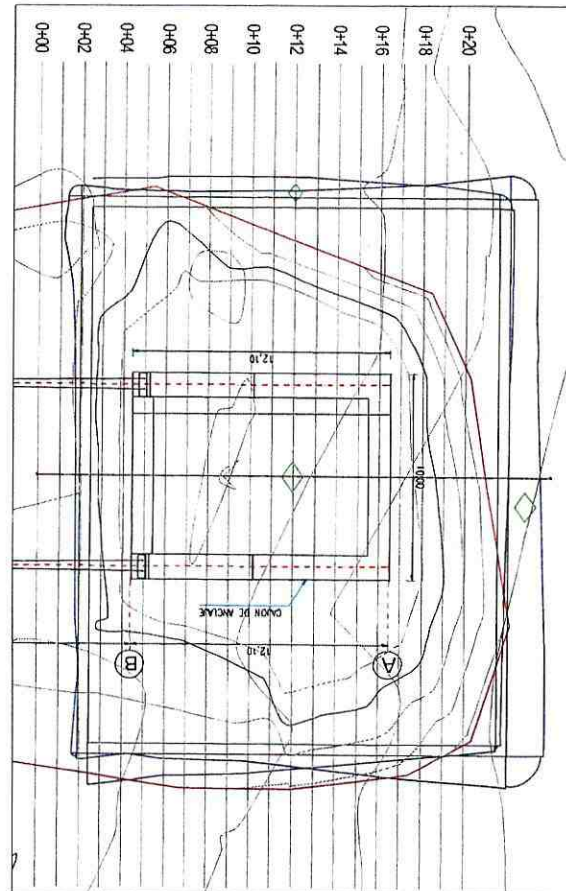

 CONSORCIO COLOVAL INGENIERIA
 FISCALIZADOR

 Firmado electrónicamente por:
CLAUDIO FERMIN
CAYAMBE
GUILCAPI
 CONSORCIO ARKO
 CONTRATISTA

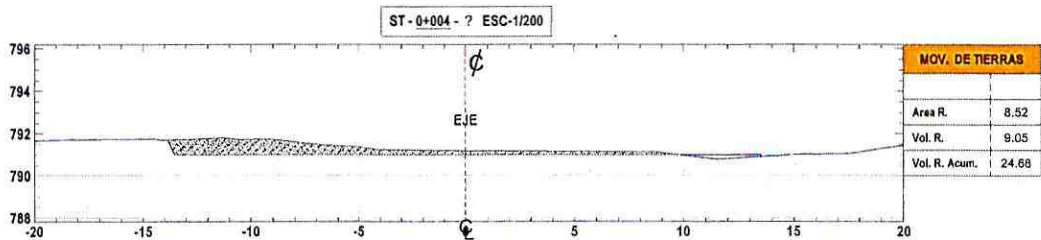
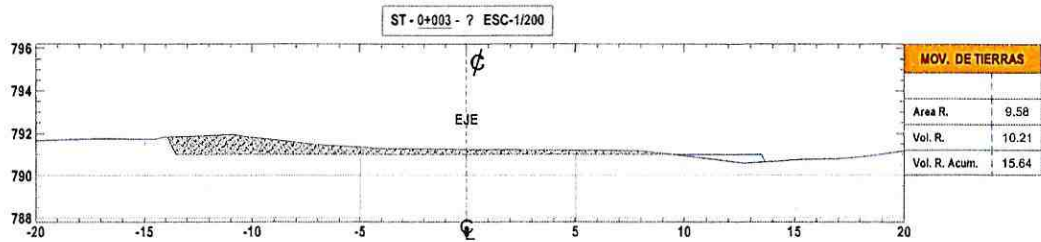
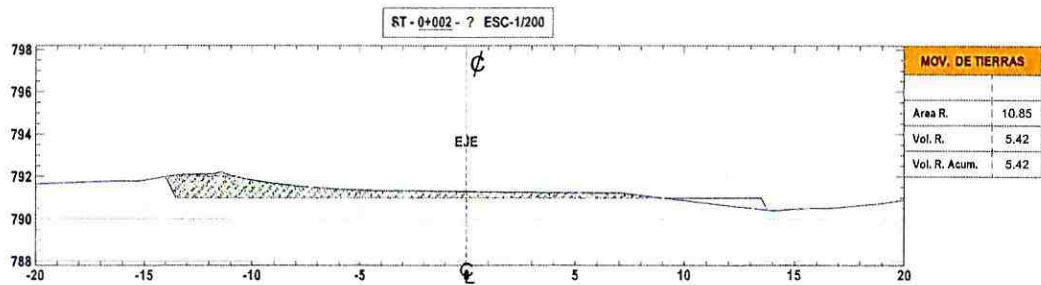
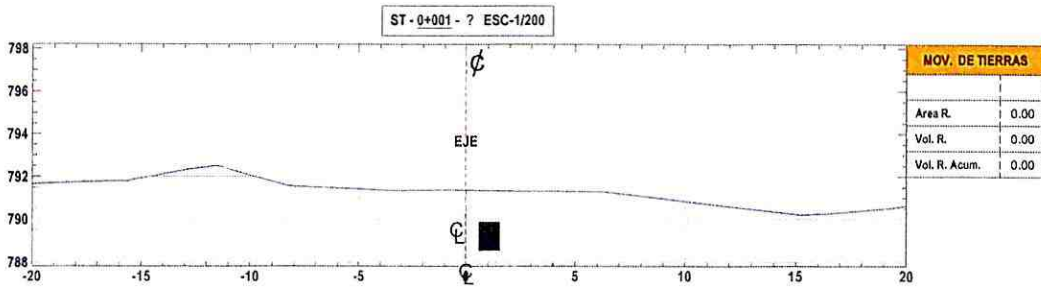
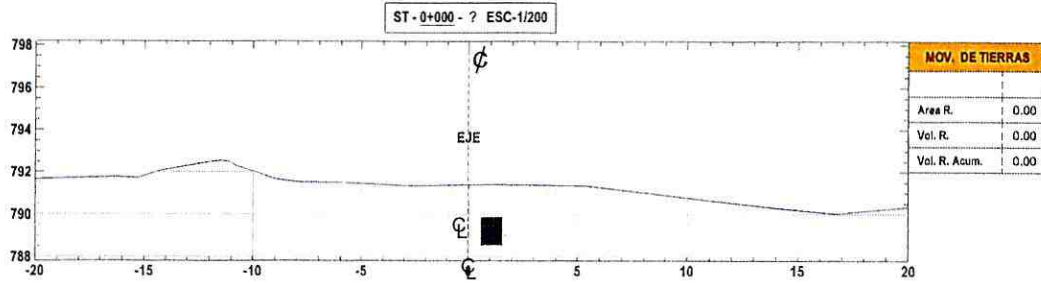
ANEXO 1 DE PLANILLA DE AVANCE DE OBRA 05
RESUMEN DE CANTIDADES DE OBRA

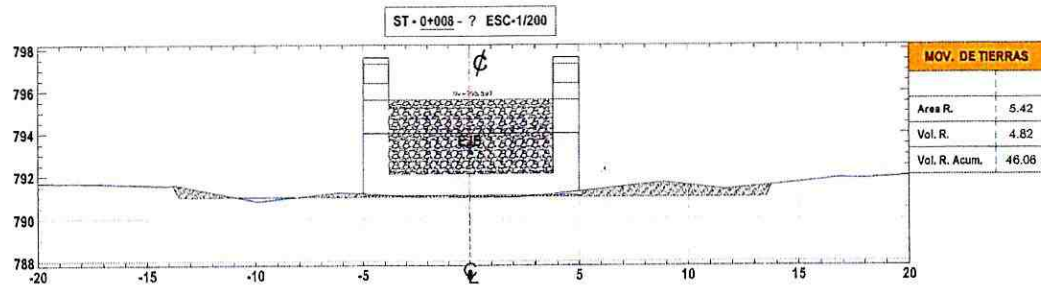
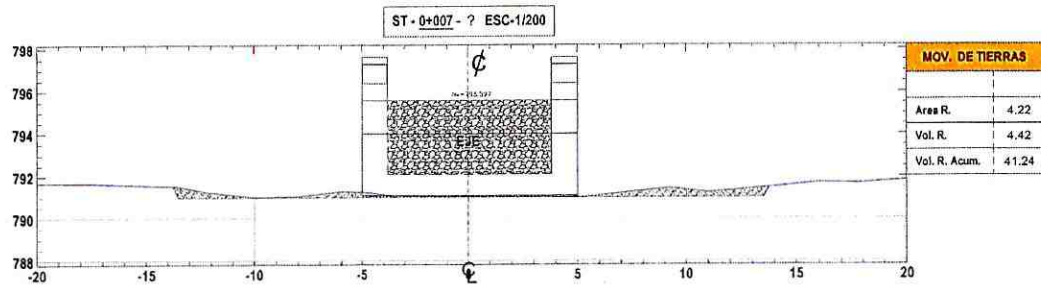
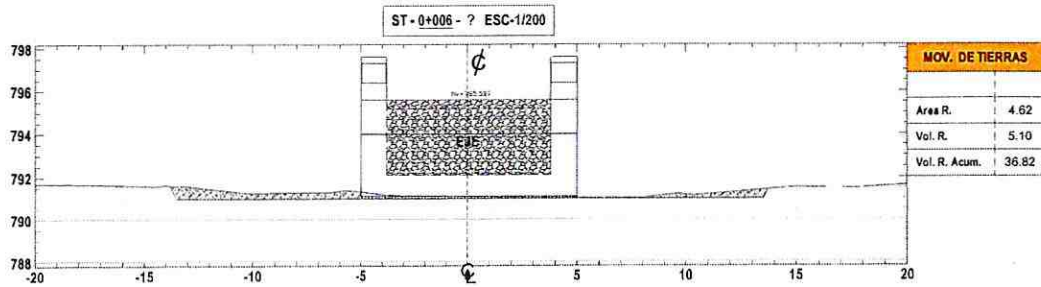
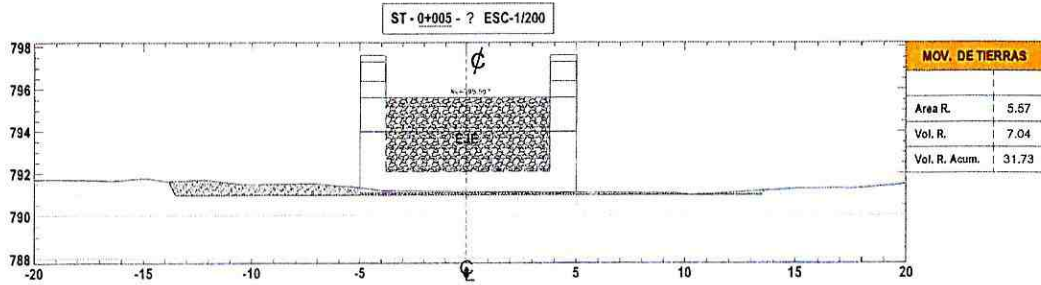

ANEXO 1 DE PLANILLA DE AVANCE DE OBRA 05
RESUMEN DE CANTIDADES DE OBRA



CONSORCIO COLOVAL INGENIERIA
FISCALIZADOR



Firmado electrónicamente por:
**CLAUDIO FERMIN
CAYAMBE
GUILCAPI**

CONSORCIO ARKO
CONTRATISTA

ANEXO 1 DE PLANILLA DE AVANCE DE OBRA 05
RESUMEN DE CANTIDADES DE OBRA

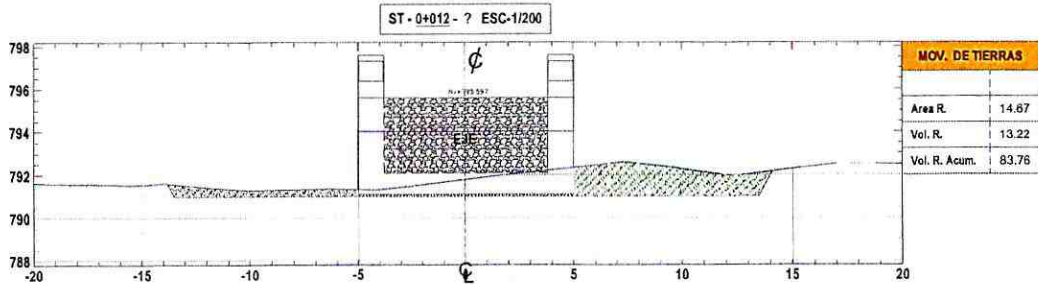
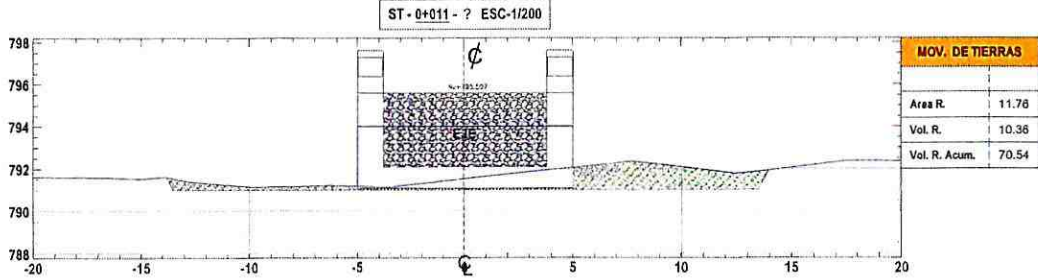
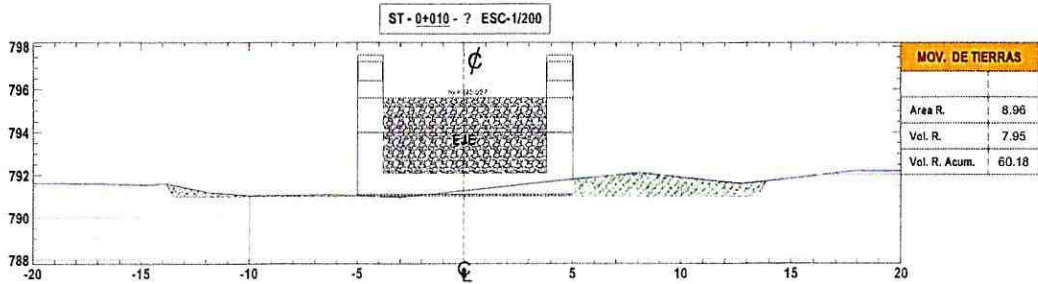
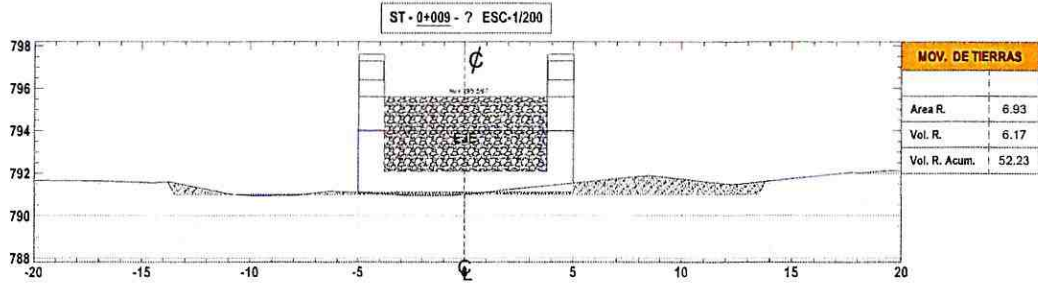

ANEXO 1 DE PLANILLA DE AVANCE DE OBRA 05
RESUMEN DE CANTIDADES DE OBRA

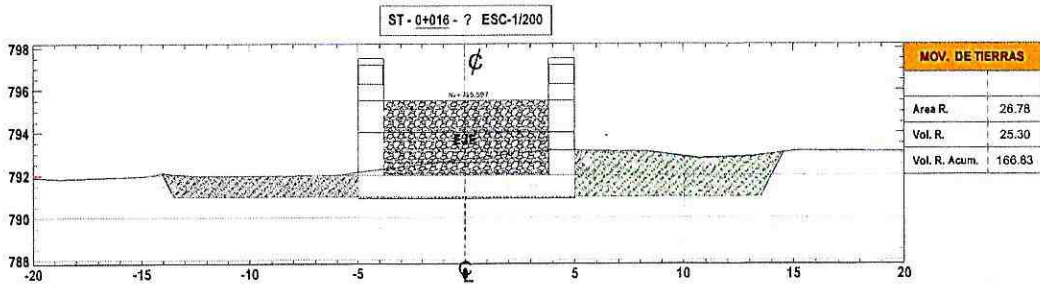
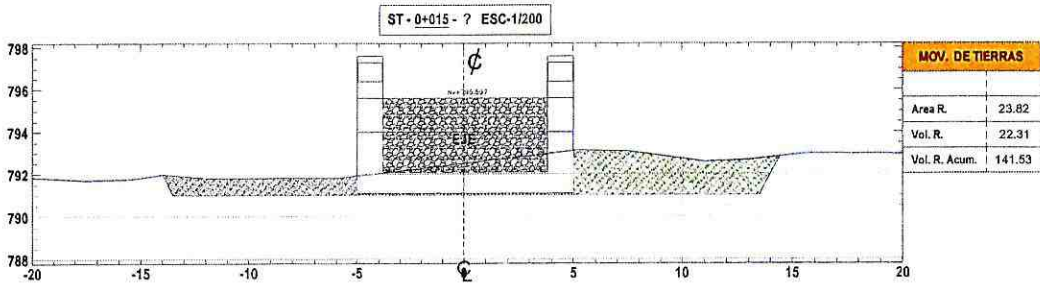
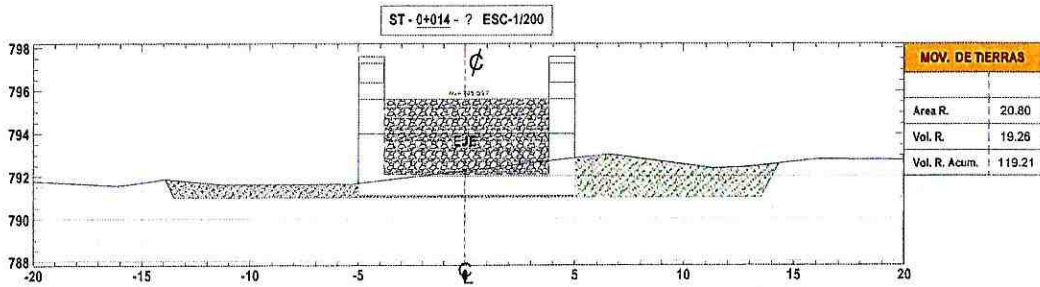
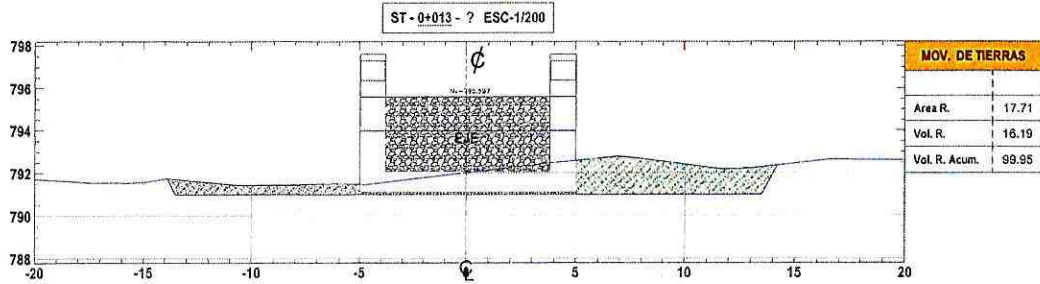

ANEXO 1 DE PLANILLA DE AVANCE DE OBRA 05
RESUMEN DE CANTIDADES DE OBRA

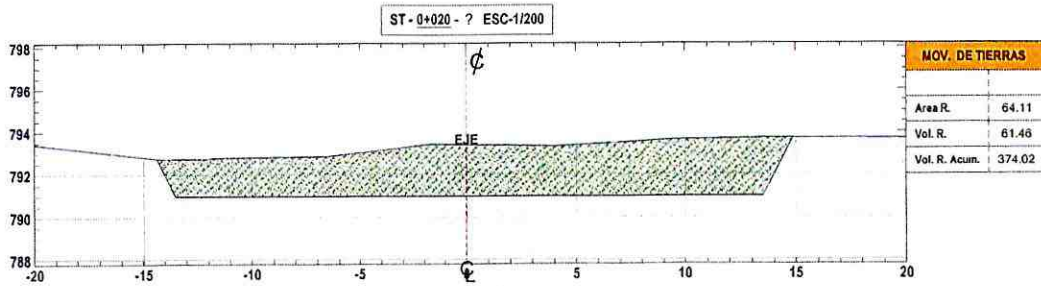
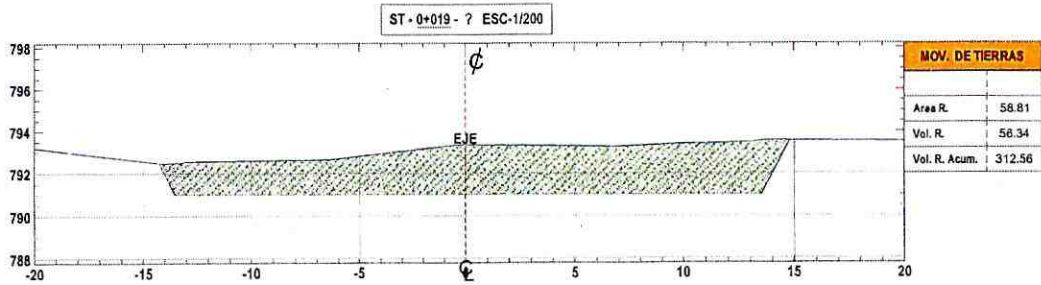
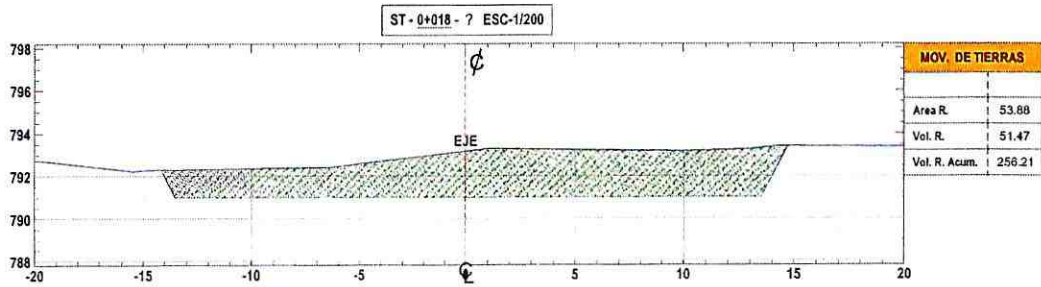
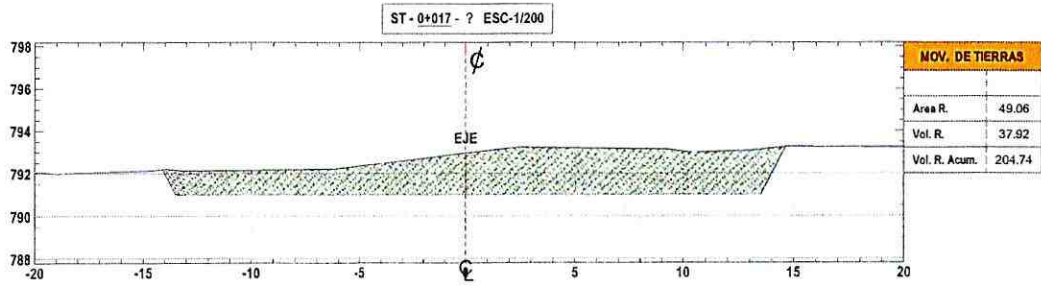

FECHA DEL CONTRATO: 1/6/2021

PROYECTO: CONSTRUCCIÓN DEL PUENTE SOBRE EL RÍO PUYO, SECTOR PUYUPUNGO, PARROQUIA MADRE TIERRA, CANTÓN MERA, PROVINCIA DE PASTAZA

UBICACIÓN: PARROQUIA MADRE TIERRA
CONTRATANTE: GAD PROVINCIAL DE PASTAZA
CONTRATISTA: CONSORCIO ARKO
FISCALIZADOR: CONSORCIO COLOVAL INGENIERÍA
EXTERNO

PLAZO: 365
MONTO DEL CONTRATO USD\$: 1.581.633,72
VALOR DEL ANTICIPO USD\$: 632.653,49
FECHA DEL ANTICIPO: 5/7/2021
PLAZO TRANSCURRIDO: 148 DIAS
SUSPENSIÓN DE PLAZO:
DÍAS DE SUSPENSIÓN PLAZO: DIAS
REINICIO DE TRABAJOS:
FIN DE PLAZO: 6/7/2022
PERIODO: 01/11/2021 al 30/11/2021

ANEXO 1 DE PLANILLA DE AVANCE DE OBRA 05

RESUMEN DE CANTIDADES DE OBRA

Rubro	DESCRIPCIÓN	U	CANTIDAD CONTRATADA
6	Acero de refuerzo en barras fy=4200 kg/cm2(en puentes)	kg	94899,00

PLANILLA DE HIERROS

UBICACIÓN	Mc	Tipo	Ø	N°	Dimensiones					Longitud (m)	Longitud total (m)	Peso (kg/m)	Peso (kg)
					a	b	c	d	g				
CAJON DE ANCLAJE MARGEN DERECHO													
VIGA - PERNOS DE ANCLAJE	707	C	25	64	10,00	2 x 1,00				12,00	768,00	3,853	2959,104
	708	C	25	64	4,00	2 x 1,00				8,00	384,00	3,853	1479,552
	710	O	12	166		2 x 1,03	2 x 1,25		2 x 0,10	4,76	790,16	0,888	701,662
	711	O	12	166		2 x 1,25	2 x 0,40		2 x 0,10	3,50	581,00	0,888	515,928
HIERRO HORIZONTAL DE PAREDES	704	I	16	68	12,00					12,00	816,00	1,578	1287,648
	705	C	16	44	Variable	2 x 0,55				4,05	178,20	1,578	281,200
	706	C	16	68	9,90	2 x 0,50				10,90	741,20	1,578	1169,614
	713	I	12	144	1,20					1,20	172,80	0,888	153,446
714	I	12	225	1,00					1,00	225,00	0,888	199,800	
PESO TOTAL:												8747,954	

CANTIDAD A PLANILLAR: 8747,95 KG

CAJON DE ANCLAJE MARGEN DERECHO

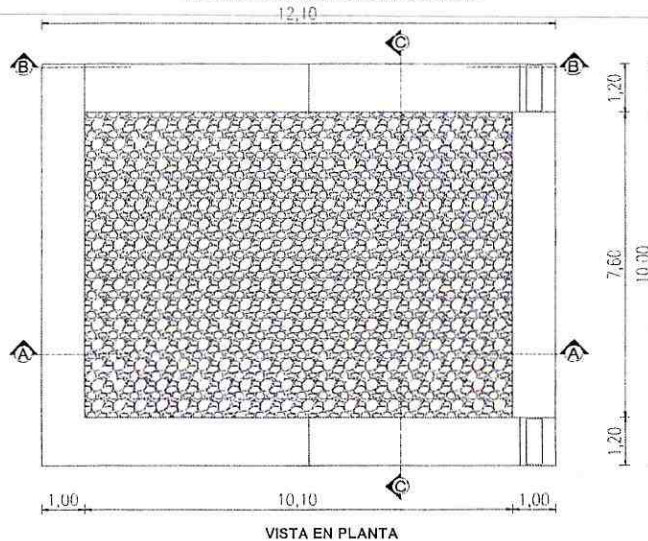

VISTA EN PLANTA

CONSORCIO COLOVAL INGENIERÍA
FISCALIZADOR



Firmado electrónicamente por:
**CLAUDIO FERMIN
CAYAMBE
GUILCAPI**

CONSORCIO ARKO
CONTRATISTA

ANEXO 1 DE PLANILLA DE AVANCE DE OBRA 05
RESUMEN DE CANTIDADES DE OBRA

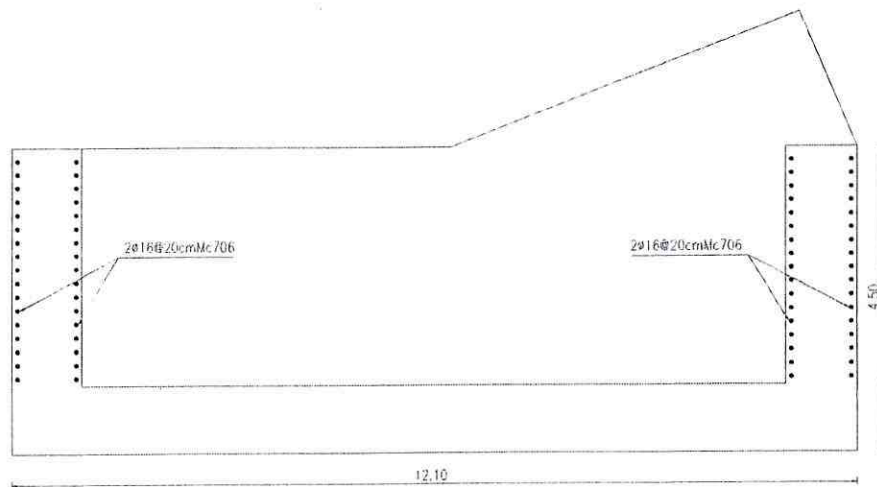

DETALLE DE ARMADO DE CAJON DE ANLAJE (CORTE A-A)

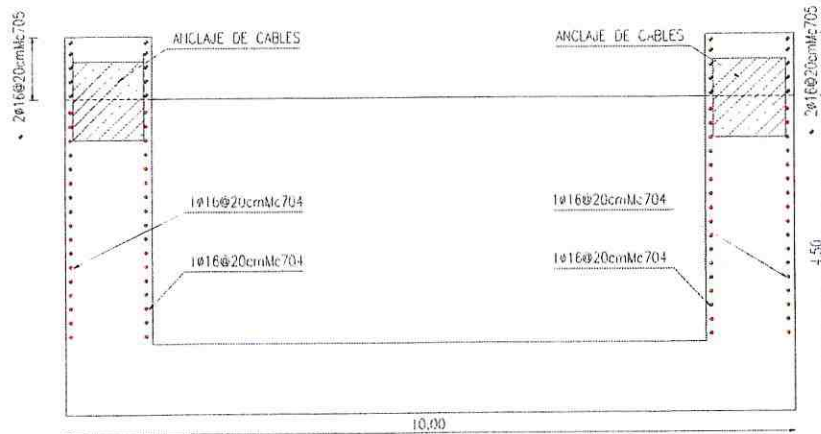

DETALLE DE ARMADO DE CAJON DE ANLAJE (CORTE B-B)

ANEXO 1 DE PLANILLA DE AVANCE DE OBRA 05
RESUMEN DE CANTIDADES DE OBRA

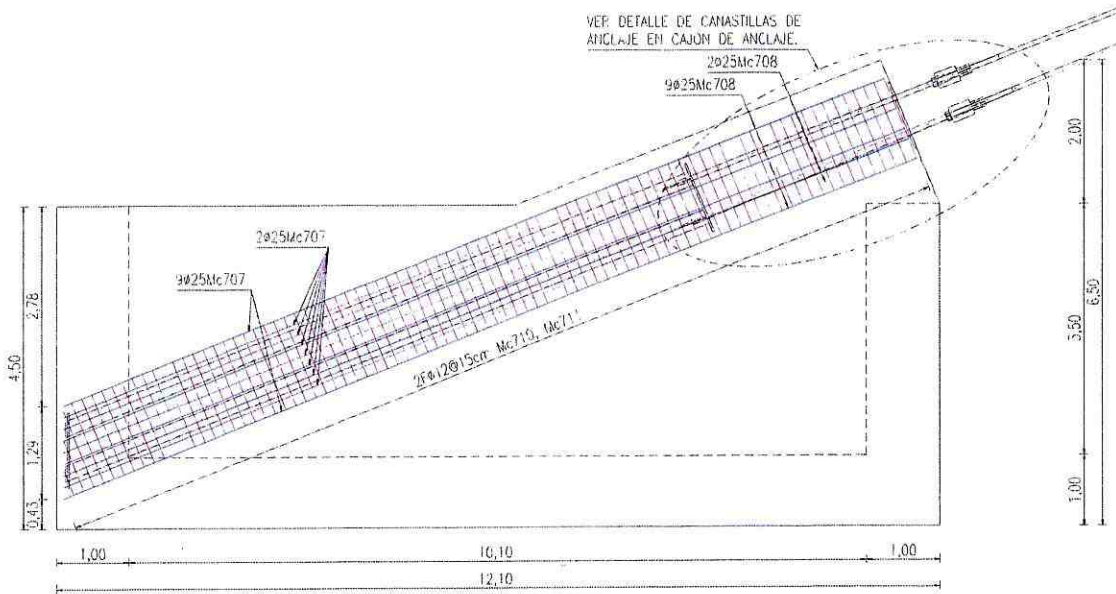

DETALLE DE ARMADO DE VIGA DE ANCLAJE



FECHA DEL CONTRATO: 1/6/2021

PROYECTO: CONSTRUCCIÓN DEL PUENTE SOBRE EL RÍO PUYO, SECTOR PUYUPUNGO, PARROQUIA MADRE TIERRA, CANTÓN MERA, PROVINCIA DE PASTAZA

UBICACIÓN: PARROQUIA MADRE TIERRA
 CONTRATANTE: GAD PROVINCIAL DE PASTAZA
 CONTRATISTA: CONSORCIO ARKO
 FISCALIZADOR: CONSORCIO COLOVAL INGENIERIA
 EXTERNO

PLAZO: 385
 MONTO DEL CONTRATO USD\$: 1.581.633,72
 VALOR DEL ANTICIPO USD\$: 632.653,49
 FECHA DEL ANTICIPO: 5/7/2021
 PLAZO TRANSCURRIDO: 148 DIAS
 SUSPENSIÓN DE PLAZO: DIAS
 DIAS DE SUSPENSIÓN PLAZO: DIAS
 REINICIO DE TRABAJOS:
 FIN DE PLAZO: 6/7/2022
 PERIODO: 01/11/2021 al 30/11/2021

ANEXO 1 DE PLANILLA DE AVANCE DE OBRA 05
 RESUMEN DE CANTIDADES DE OBRA

RUBRO	DESCRIPCIÓN	U	CANTIDAD CONTRATADA
13	Hormigón estructural de cemento portland clase B f'c=240 kg/cm2(muros)	m3	337,38

CANTIDAD A PLANILLAR: 168,69 m3

CAJON DE ANCLAJE MARGEN IZQUIERDO

DETALLE	ANCHO (m)	LARGO (m)	ALTURA (m)	CANTIDAD (u)	VOLUMEN (m3)
Muro frontal y posterior	1,00	7,60	3,50	2	53,20
Muros laterales sección regular	1,20	12,10	3,50	2	101,64
	ANCHO (m)	BASE (m)	ALTURA (m)	CANTIDAD (u)	VOLUMEN (m3)
Muros laterales sección irregular	1,20	5,77	2,00	2	13,85
TOTAL:					168,69

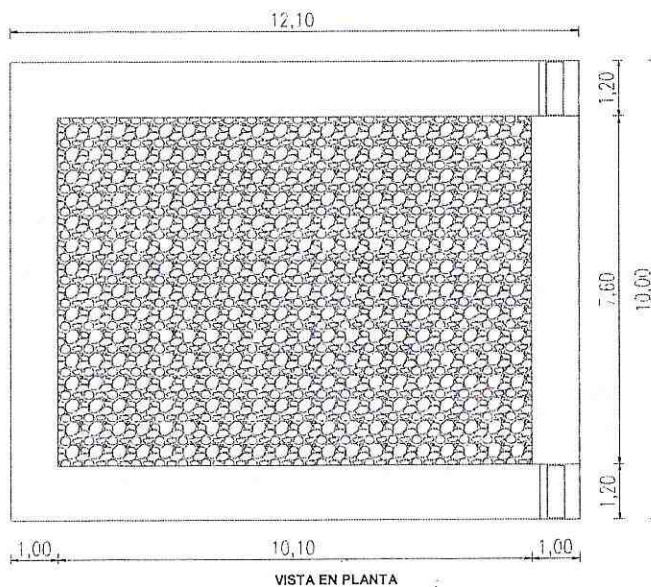

CONSORCIO COLOVAL INGENIERIA
 FISCALIZADOR

Firmado electrónicamente por:
 CLAUDIO FERMIN
 CAYAMBE
 GUILCAPI
 CONSORCIO ARKO
 CONTRATISTA

ANEXO 1 DE PLANILLA DE AVANCE DE OBRA 05
RESUMEN DE CANTIDADES DE OBRA

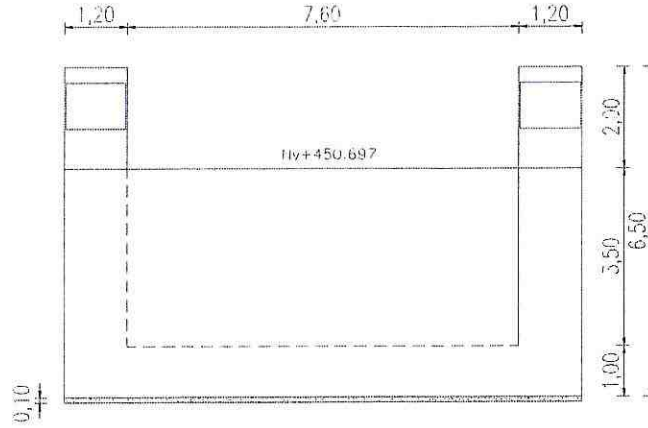

VISTA FRONTAL

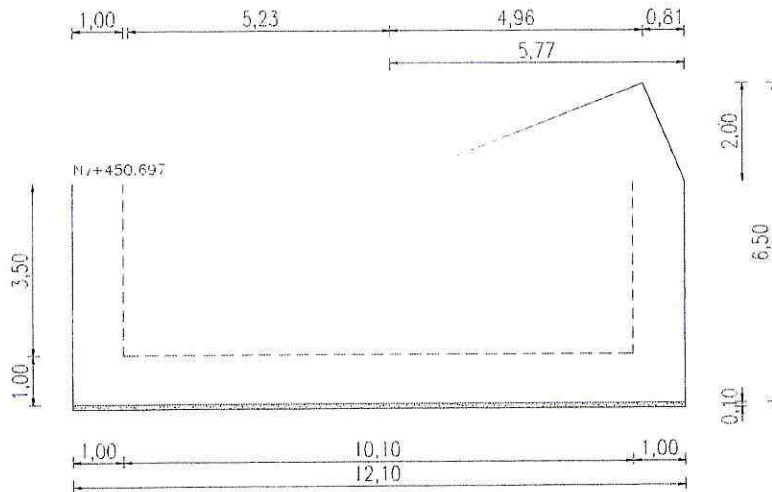

VISTA LATERAL



**ENSAYO DE CILINDROS A LA COMPRESION
NORMA ASTM C-39**

LABSUEL

DISEÑO | ASESORIA EN CONCRETOS, SUELOS, PAVIMENTOS | INGENIERIA AMBIENTAL



DATOS PROYECTO		DATOS MUESTRA	
SOLICITADO POR:	CONSORCIO ARKO	NORMA:	ASTM C-39
PROYECTO:	CONSTRUCCIÓN DEL PUENTE SOBRE EL RÍO PUYO - MERA	f _c	240 kg/cm ²
UBICACION:	PASTAZA		

CILINDRO No.	CIA No.	FECHA DE TOMA	FECHA DE ENSAYO	EDAD DIAS	IDENTIFICACION	CARGA (kg)	DIAMETRO (cm)	AREA (cm ²)	RESISTENCIA (kg/cm ²)	f _c	EFICIENCIA %	PROMEDIO
1			30-nov	7	CAJÓN DE ANCLAJE MARGEN IZQUIERDO 2º TRAMO	30945	15,2	181	171	240	71	
2		23-nov-21	30-nov	7		30724	15,2	181	169		169	
3			30-nov	7		31000	15,2	181	171		171	
4			30-nov	7		30894	15,2	181	170		170	
5			30-nov	7		30649	15,2	181	169		169	
6		23-nov-21	30-nov	7		31076	15,2	181	171		171	
7			30-nov	7		31132	15,2	181	172		172	
8			30-nov	7		30977	15,2	181	171		171	
9			30-nov	7		31088	15,2	181	171		171	
10		23-nov-21	30-nov	7		31056	15,2	181	171		171	
11			30-nov	7		30600	15,2	181	169		169	
12			30-nov	7		30598	15,2	181	169		169	

OBSERVACIONES: LAS PROBETAS DE HORMIGON SON ENTREGADAS POR EL CLIENTE



LABORATORIO DE CAMPO
LABSUEL - CONTROL OBRA CIVIL

APROBADO POR
[Signature]
LABSUEL - LABORATORIO



ENSAYO DE CILINDROS A LA COMPRESION
NORMA ASTM C-39

DATOS PROYECTO		DATOS MUESTRA	
SOLICITADO POR:	CONSORCIO ARKO	NORMA:	ASTM C-39
PROYECTO:	CONSTRUCCIÓN DEL PUENTE SOBRE EL RÍO PUYO - MERA	f _c	240 kg/cm ²
UBICACION:	PASTAZA		

CILINDRO No.	CIA No.	FECHA DE TOMA	FECHA DE ENSAYO	EDAD DIAS	IDENTIFICACION	CARGA (kg)	DIAMETRO (cm)	AREA (cm ²)	RESISTENCIA (kg/cm ²)	f _c	EFICIENCIA %	PROMEDIO	
1			26-nov	14	CAJÓN DE ANCLAJE MARGEN IZQUIERDO	34629	15,2	181	191		80		
2		12-nov-21	26-nov	14		34910	15,2	181	192		240	80	
3			26-nov	14		35053	15,2	181	193			80	
4			26-nov	14		35173	15,2	181	194			81	
5			26-nov	14		35298	15,2	181	195			81	
6		12-nov-21	26-nov	14		35074	15,2	181	193		240	81	
7			26-nov	14		35181	15,2	181	194			81	
8			26-nov	14		35028	15,2	181	193			80	
9			26-nov	14		35207	15,2	181	194			81	
10		12-nov-21	26-nov	14		35196	15,2	181	194		240	81	
11			26-nov	14		35301	15,2	181	195			81	
PANTALLA													

OBSERVACIONES: LAS PRBETAS DE HORMIGON SON ENTREGADAS POR EL CLIENTE

LABORATORIO DE CAMPO
LABSUEL - CONTROL OBRERA CIVIL

APROBADO POR
[Firma]
LABSUEL - LABORATORIO

FECHA DEL CONTRATO: 1/6/2021

PROYECTO: CONSTRUCCIÓN DEL PUENTE SOBRE EL RÍO PUYO, SECTOR PUYUPUNGO, PARROQUIA MADRE TIERRA, CANTÓN MERA, PROVINCIA DE PASTAZA

UBICACIÓN: PARROQUIA MADRE TIERRA
 CONTRATANTE: GAD PROVINCIAL DE PASTAZA
 CONTRATISTA: CONSORCIO ARKO
 FISCALIZADOR: CONSORCIO COLOVAL INGENIERIA
 EXTERNO

PLAZO: 365
 MONTO DEL CONTRATO USD\$: 1.581.633,72
 VALOR DEL ANTICIPO USD\$: 632.653,49
 FECHA DEL ANTICIPO: 5/7/2021
 PLAZO TRANSCURRIDO: 148 DIAS
 SUSPENSIÓN DE PLAZO:
 DÍAS DE SUSPENSIÓN PLAZO: DIAS
 REINICIO DE TRABAJOS:
 FIN DE PLAZO: 6/7/2022
 PERIODO: 01/11/2021 al 30/11/2021

ANEXO 1 DE PLANILLA DE AVANCE DE OBRA 05
 RESUMEN DE CANTIDADES DE OBRA

RUBRO	DESCRIPCIÓN	U	CANTIDAD CONTRATADA
14	Montaje de acero estructural (cajones de anclaje)	kg	18749,52

ACERO ESTRUCTURAL CAJON DE ANCLAJE DERECHO

ACERO A-148

POS	DESCRIPCION	DIMENSIONES				CANTIDAD	PESO UNITARIO (Kg)	PESO TOTAL (Kg)
		LONGITUD (plg)	ANCHO (plg)	ALTO (plg)	ESPESOR (plg)			
89	TERMINAL (SOCKET)	16 1/2	8 3/4	12	1/4	8	120,02	960,16

ACERO A-588

POS	DESCRIPCION	DIMENSIONES			CANTIDAD	PESO UNITARIO (Kg)	PESO TOTAL (Kg)	
		LONGITUD (mm)	ANCHO	ESPESOR (plg)				
80	PLACA GUIA	1050	950 mm	1	2	198,89	397,78	
81	PLACA TENSOR	9313	8 plg	3/4	8	281,76	2254,08	
82	PLACA TENSOR	9545	8 plg	3/4	8	288,78	2310,24	
84	PLACA ATIESADOR	400	3 plg	3/4	24	3,81	91,44	
85	PLACA ATIESADOR	400	2 plg	3/4	8	2,29	18,32	
86	PLACA GUIA	1034	950 mm	1	2	195,86	391,72	
88	PLACA GUIA	980	1150 mm	1	2	224,71	449,42	
PESO TOTAL:								5913,00

ACERO AISI-4140

POS	DESCRIPCION	DIMENSIONES			CANTIDAD	PESO UNITARIO (Kg)	PESO TOTAL (Kg)	
		LONGITUD (mm)	ANCHO (plg)	ALTO (plg)				
87	PERNO	4700		2 3/4	16	142,28	2276,48	
90	TUERCA		5	2 1/2	48	4,69	225,12	
PESO TOTAL:								2501,60

DETALLE	CANTIDAD	UNIDAD	OBSERVACIONES
Acero estructural A 148	960,16	kg	Montaje - cajón de anclaje derecho
Acero estructural A 588	5913,00	kg	
Acero estructural AISI 4140	2501,60	kg	
TOTAL	9374,76	kg	

CANTIDAD A PLANILLAR: 9374,76 kg

CONSORCIO COLOVAL INGENIERIA
 FISCALIZADOR



Firmado electrónicamente por:
 CLAUDIO FERMIN
 CAYAMBE
 GUILCAPI
 CONTRATISTA

FECHA DEL CONTRATO: 1/6/2021

PROYECTO: CONSTRUCCIÓN DEL PUENTE SOBRE EL RÍO PUYO, SECTOR PUYUPUNGO, PARROQUIA MADRE TIERRA, CANTÓN MERA, PROVINCIA DE PASTAZA

UBICACIÓN: PARROQUIA MADRE TIERRA
 CONTRATANTE: GAD PROVINCIAL DE PASTAZA
 CONTRATISTA: CONSORCIO ARKO
 FISCALIZADOR: CONSORCIO COLOVAL INGENIERIA
 EXTERNO

PLAZO: 365
 MONTO DEL CONTRATO USD\$: 1.581.633,72
 VALOR DEL ANTICIPO USD\$: 632.653,49
 FECHA DEL ANTICIPO: 5/7/2021
 PLAZO TRANSCURRIDO: 148 DIAS
 SUSPENSIÓN DE PLAZO: DIAS
 DIAS DE SUSPENSIÓN PLAZO: DIAS
 REINICIO DE TRABAJOS:
 FIN DE PLAZO: 6/7/2022
 PERIODO: 01/11/2021 al 30/11/2021

ANEXO 1 DE PLANILLA DE AVANCE DE OBRA 05
 RESUMEN DE CANTIDADES DE OBRA

RUBRO	DESCRIPCIÓN	U	CANTIDAD CONTRATADA
63	Charlas de concientización ambiental	u	2,00



Fotografía 2: Charla de concientización impartida a la comunidad



Fotografía 2: Charla de concientización impartida a la comunidad

CANTIDAD A PLANILLAR:	1,00 u
-----------------------	--------

CONSORCIO COLOVAL INGENIERÍA
 FISCALIZADOR



Firmado electrónicamente por:
 CLAUDIO FERMIN
 CAYAMBE
 GUILCAPI
 CONSORCIO ARKO
 CONTRATISTA

CORRESPONDENCIA

CONSTRUCCIÓN DEL PUENTE SOBRE EL RÍO PUYO, SECTOR PUYUPUNGO, PARROQUIA MADRE TIERRA,
CANTÓN MERA, PROVINCIA DE PASTAZA



CORRESPONDENCIA

FECHA	ENVIA	RECIBE	COPIA	NO OFICIO	ASUNTO
NOVIEMBRE 2021					
jueves, 4 de noviembre de 2021	Ing. Marcia López	Ing. Claudio Cayambe		OFICIO. No. CCI- 2021- 073	Lineamientos para futuros informes ambientales
jueves, 4 de noviembre de 2021	Ing. Marcia López	Ing. Claudio Cayambe		OFICIO. No. CCI- 2021- 074	Observaciones al informe ambiental del mes de octubre
viernes, 5 de noviembre de 2021	Ing. Claudio Cayambe	Ing. Marcia López		Oficio ARKO 097 - 2021	Entrega de planilla de avance 04 del mes de octubre
martes, 9 de noviembre de 2021	Ing. Marcia López	Ing. Claudio Cayambe		OFICIO. No. CCI- 2021- 076	Insistencia de cumplimiento de nuevos lineamientos del informe ambiental del mes de octubre
martes, 9 de noviembre de 2021	Ing. Marcia López	Ing. Claudio Cayambe		OFICIO. No. CCI- 2021- 077	Solicitud de documentos de concesión minera para extracción de material
martes, 9 de noviembre de 2021	Ing. Marcia López	Ing. Claudio Cayambe		OFICIO. No. CCI- 2021- 080	Aprobación de rediseños
miércoles, 10 de noviembre de 2021	Ing. Marcia López	Ing. Claudio Cayambe		OFICIO. No. CCI- 2021- 078	Observaciones a la planilla de avance de obra 04 del mes de octubre
jueves, 11 de noviembre de 2021	Ing. Claudio Cayambe	Ing. Marcia López		Oficio ARKO 100 - 2021	Reingreso de informe ambiental del mes de octubre
lunes, 15 de noviembre de 2021	Ing. Marcia López	Ing. Alvaro Sosa	Ing. Claudio Cayambe	OFICIO. No. CCI- 2021- 079	Conformidad ambiental del mes de octubre
martes, 16 de noviembre de 2021	Ing. Claudio Cayambe	Ing. Marcia López		Oficio ARKO 104 - 2021	Reingreso de planilla de avance 04 del mes de octubre
martes, 16 de noviembre de 2021	Ing. Claudio Cayambe	Ing. Marcia López		Oficio ARKO 105 - 2021	Solicitud de aprobación de programación 03
martes, 16 de noviembre de 2021	Ing. Cristian Vargas	Ing. Claudio Cayambe		Oficio Nro. GADPPZ-DGA-2021-0793-0	Solicitud de matriz de correcciones de la evaluación de seguridad y salud ocupacional
viernes, 19 de noviembre de 2021	Ing. Marcia López	Ing. Claudio Cayambe		OFICIO. No. CCI- 2021- 083	Solicitud de correcciones de la de matriz de evaluación de seguridad y salud ocupacional
jueves, 25 de noviembre de 2021	Ing. Claudio Cayambe	Ing. Marcia López		Oficio ARKO 107 - 2021	Entrega de informe ambiental del mes de noviembre
DICIEMBRE 2021					
miércoles, 1 de diciembre de 2021	Ing. Marcia López	Ing. Alvaro Sosa	Ing. Claudio Cayambe	OFICIO. No. CCI- 2021- 101	Conformidad ambiental del mes de noviembre
miércoles, 1 de diciembre de 2021	Ing. Claudio Cayambe	Ing. Cristian Vargas		Oficio ARKO 110 - 2021	Entrega de matriz de evaluación de seguridad y salud ocupacional
jueves, 2 de diciembre de 2021	Ing. Marcia López	Ing. Claudio Cayambe		OFICIO. No. CCI- 2021- 102	Aprobación de programación 03
domingo, 5 de diciembre de 2021	Ing. Claudio Cayambe	Ing. Marcia López		Oficio ARKO 113 - 2021	Entrega de planilla de avance de obra 05 del mes de noviembre
lunes, 6 de diciembre de 2021	Ing. Claudio Cayambe	Ing. Marcia López		Oficio ARKO 114 - 2021	Entrega de matriz industrial a fiscalización
viernes, 10 de diciembre de 2021	Ing. Claudio Cayambe	Ing. Marcia López		Oficio ARKO 116 - 2021	Regularización del área del campamento
viernes, 10 de diciembre de 2021	Ing. Marcia López	Ing. Claudio Cayambe		OFICIO. No. CCI- 2021- 111	Observaciones a la planilla de avance de obra 05
miércoles, 15 de diciembre de 2021	Ing. Claudio Cayambe	Ing. Marcia López		Oficio ARKO 118 - 2021	Entrega de planilla de avance de obra 05 corregida
lunes, 20 de diciembre de 2021	Ing. Marcia López	Ing. Claudio Cayambe		OFICIO. No. CCI- 2021- 112	Observaciones a la planilla de avance de obra 05
jueves, 23 de diciembre de 2021	Ing. Claudio Cayambe	Ing. Marcia López		Oficio ARKO 115 - 2021	Informe ambiental del mes de diciembre
jueves, 23 de diciembre de 2021	Ing. Claudio Cayambe	Ing. Marcia López		Oficio ARKO 120 - 2021	Entrega de planilla de avance de obra 05 corregida
ENERO 2022					
lunes, 3 de enero de 2022	Ing. Marcia López	Ing. Claudio Cayambe		OFICIO. No. CCI- 2021- 113	Observaciones a la planilla de avance de obra 05
lunes, 3 de enero de 2022	Ing. Marcia López	Ing. Claudio Cayambe		OFICIO. No. CCI- 2021- 114	Observaciones al informe ambiental del mes de diciembre
martes, 4 de enero de 2022	Ing. Claudio Cayambe	Ing. Marcia López		Oficio ARKO 124 - 2021	Informe ambiental del mes de diciembre - corregido

FECHA	ENVIA	RECIBE	COPIA	NO OFICIO	ASUNTO
miércoles, 5 de enero de 2022	Ing. Marcia López	Ing. Alvaro Sosa	Ing. Claudio Cayambe	OFICIO. No. CCI- 2021- 115	Conformidad ambiental del mes de diciembre
miércoles, 5 de enero de 2022	Ing. Claudio Cayambe	Ing. Marcia López		Oficio ARKO 126 - 2021	Entrega de planilla de avance de obra 6



OFICIO No. CCI-2021-079

Asunto: Entrega del Informe Ambiental

Recibido
18/11/2021
08:52 am

Puyo, 15 de noviembre del 2021

Señor, Ingeniero

Álvaro Sosa

DIRECTOR DE FISCALIZACIÓN DEL GADPPz

En su Despacho. –

Una vez que el Consorcio ARKO presenta el informe Ambiental de Cumplimiento (IAC) a Fiscalización externa del proyecto: **“CONSTRUCCIÓN DEL PUENTE SOBRE EL RÍO PUYO, SECTOR PUYUPUNGO, PARROQUIA MADRE TIERRA, CANTÓN MERA, PROVINCIA DE PASTAZA”**, del periodo del 01 hasta el 31 de octubre del 2021, correspondiente a la planilla de avance Nro.4, esta procede a realizar el respectivo análisis y revisión a los mismos, dando pronunciamiento favorable el día 15 de noviembre del 2021.

Por lo antes expuesto, hago la entrega de los informes a su persona, y a la vez solicito de la manera más comedida se designe a quien corresponda para que proceda al trámite pertinente.

Aprovecho la oportunidad para expresar el testimonio de mi más alta y distinguida consideración.

Cordialmente



Firmado electrónicamente por:
MARCIA JANETH
LOPEZ PAREDES

Ing. Marcia López

PROCURADOR COMÚN
CONSORCIO COLOVAL INGENIERÍA
FISCALIZACIÓN EXTERNA

Adjunto:

- Informe Ambiental de Cumplimiento con su respectivo informe de fiscalización externa.



OFICIO. No. CCI- 2021- 073

Puyo, 04 de noviembre de 2021

Asunto: Implementación de nuevos lineamientos para los Informes Ambientales de Cumplimiento del proyecto: "CONSTRUCCIÓN DEL PUENTE SOBRE EL RÍO PUYO, SECTOR PUYUPUNGO, PARROQUIA MADRE TIERRA, CANTÓN MERA, PROVINCIA DE PASTAZA".

Señor, Ingeniero

Claudio Cayambe

PROCURADOR COMÚN – CONSORCIO ARKO

En su Despacho. –

De mis consideraciones:

Quien suscribe, responsable del CONTRATO DE FISCALIZACIÓN de código de contratación del proceso público por Lista Corta LCC-GADPPz-004-2020 y contrato No. LICO 10-92-020 cuyo objeto contractual señala "FISCALIZACIÓN DE LA CONSTRUCCIÓN DEL PUENTE SOBRE EL RÍO PUYO, SECTOR PUYUPUNGO, PARROQUIA MADRE TIERRA, CANTÓN MERA, PROVINCIA DE PASTAZA", comparezco y expongo lo siguiente:

Con el afán de realizar mejoras continuas para el proceso de seguimiento, evaluación y presentación de los Informes Ambientales de cumplimiento y considerando que todos los informes generados durante el proceso constructivo se deben presentar a futuro a la autoridad ambiental en los Informes Anuales de cumplimiento, se deberá tomar en cuenta los siguientes lineamientos técnicos a partir del informe correspondiente al periodo 1 al 30 de noviembre de 2021:

- Incluir en todas las fotografías de los informes la fecha de captura conforme los datos exif del archivo digital.
- Todos los registros fotográficos que se presenten en el informe deberán ser tomadas de forma lineal en el transcurso del mes correspondiente, por lo que no se deberá incluir anexos fotográficos de periodos pasados.

Con lo antes expuesto es pertinente manifestar que en caso de incumplimiento a lo establecido se procederá con fundamento en lo establecido en la **CLÁUSULA DÉCIMA: MULTAS** del Contrato LICITACIÓN DE OBRA- GADPPz-001-2021, en lo pertinente a **Multas Moderadas** "Se sancionará al contratista con una multa del uno por mil (1*1000) diario, del valor total del contrato, en caso que incurra en las siguientes acciones:

- a) Por incumplimientos de órdenes impartidas por el Administrador y/o Fiscalizador Civil o Ambiental del Contrato.

Por tanto, es el criterio de fiscalización que se evite molestias, sanciones y retrasos, recuerde que la fiscalización estamos para apoyar a la consecución del objeto contractual, y del bien común.

Particular que informo para los fines pertinentes.

Cordialmente,



Firmado electrónicamente por:
MARCIA JANETH
LOPEZ PAREDES

Ing. Marcia López
PROCURADOR COMÚN
CONSORCIO COLOVAL INGENIERÍA
FISCALIZACIÓN EXTERNA



Firmado electrónicamente por:
CRISTIAN
MARCELO PAVON
SAGUAY

Ing. Cristian Pavón
TÉCNICO AMBIENTAL
CONSORCIO COLOVAL INGENIERÍA
FISCALIZACIÓN EXTERNA



OFICIO. No. CCI- 2021- 074
Puyo, 04 de noviembre de 2021

Señor, Ingeniero
Claudio Cayambe
PROCURADOR COMÚN – CONSORCIO ARKO
En su Despacho. –

De mis consideraciones:

Quien suscribe, responsable del CONTRATO DE FISCALIZACIÓN de código de contratación del proceso público por Lista Corta LCC-GADPPz-004-2020 y contrato No. LICO 10-92-020 cuyo objeto contractual señala “FISCALIZACIÓN DE LA CONSTRUCCIÓN DEL PUENTE SOBRE EL RÍO PUYO, SECTOR PUYUPUNGO, PARROQUIA MADRE TIERRA, CANTÓN MERA, PROVINCIA DE PASTAZA” y en referencia al Oficio Nro. ARKO - 093 - 2021 del 29 de octubre de 2021, comparezco y expongo lo siguiente:

- En cuanto a la observación 1: **“Incluir en todos los anexos fotográficos la fecha de captura conforme los datos exif del archivo digital.”**, se emite el oficio. No. CCI-2021-073 de fecha 04 de noviembre de 2021, donde se hace mención de la implementación de nuevos lineamientos para los Informes Ambientales de Cumplimiento, los mismos que deberán ser tomados en cuenta a partir del próximo informe del periodo 1 al 30 de noviembre de 2021, correspondiente a la planilla 5.
- En cuanto a la observación 2: **“Todos los anexos fotográficos se deben generar nuevamente para cada periodo evaluado, por lo que no se deberá incluir anexos fotográficos de periodos pasados”**, hace referencia de que las fotografías que se presenten en el informe deberán ser tomadas de forma lineal en el transcurso del mes correspondiente, no anexando fotografías de informes pasados. Motivo por el cual en el presente Informe Ambiental periodo 01 al 31 de octubre de 2021, correspondiente a la planilla 4, debe darse cumplimiento.

En cuanto a la observación 5: **“En la medida 11, en el presente periodo se realizaron trabajos con volquete, por ende, se solicita adjuntar el certificado de mantenimiento del mismo”**, en el Registro Ambiental N° MAE-RA-2019-443092, en el ítem 7, se muestra el Plan de Manejo Ambiental de la obra “CONSTRUCCIÓN PUENTE SOBRE EL RÍO PUYO, SECTOR PUYOPUNGO UBICADO EN: CANTÓN PASTAZA, MERA; PROVINCIA PASTAZA”, el mismo que es de estricto cumplimiento y hace mención en el PLAN DE MONITOREO Y SEGUIMIENTO, la siguiente medida: **“Realizar mantenimientos continuos de los camiones volquetes que son utilizados en los diferentes proyectos”**. Motivo por el cual en el presente Informe Ambiental periodo 01 al 31 de octubre de 2021, correspondiente a la planilla 4, debe darse cumplimiento, considerando lo expresado en el Contrato LICITACIÓN DE OBRA- GADPPz-001-2021, en su **CLÁUSULA DÉCIMA SEGUNDA** del contrato, correspondiente a las **CESIÓN DE CONTRATOS Y SUBCONTRATACIÓN**:

- 12.2. Cuando exista Subcontratación, el Contratista será la única responsable por los actos u omisiones de sus subcontratistas y de la persona directa o indirectamente empleados por ellos.



Con ello cumpla con recordarle lo expresado en el Contrato LICITACIÓN DE OBRA- GADPPz-001-2021, en su **CLÁUSULA DÉCIMA OCTAVA - OBLIGACIONES POR IMPACTOS MEDIO AMBIENTALES**: del contrato, correspondiente a las **OBLIGACIONES DEL CONTRATISTA**.

- 8. Independientemente del proyecto, actividad o nivel de impacto, constituirá obligación del Contratista cumplir con las disposiciones dictadas por la Autoridad Ambiental.

Con lo antes expuesto es pertinente manifestar que en caso de incumplimiento a lo establecido se procederá con fundamento en lo establecido en la **CLÁUSULA DÉCIMA: MULTAS** del Contrato LICITACIÓN DE OBRA- GADPPz-001-2021, en lo pertinente a **Multas Moderadas** "Se sancionará al contratista con una multa del uno por mil (1*1000) diario, del valor total del contrato, en caso que incurra en las siguientes acciones:

- a) Por incumplimientos de órdenes impartidas por el Administrador y/o Fiscalizador Civil o Ambiental del Contrato.

Particular que informo para los fines pertinentes.

Cordialmente,



Firmado electrónicamente por:
MARCIA JANETH
LOPEZ PAREDES

Ing. Marcia López
PROCURADOR COMÚN
CONSORCIO COLOVAL INGENIERÍA
FISCALIZACIÓN EXTERNA



Firmado electrónicamente por:
CRISTIAN
MARCELO PAVON
SAGUAY

Ing. Cristian Pavón
TÉCNICO AMBIENTAL
CONSORCIO COLOVAL INGENIERÍA
FISCALIZACIÓN EXTERNA



OFICIO. No. CCI- 2021- 077
Puyo, 09 de noviembre de 2021

Señor, Ingeniero
Claudio Cayambe
PROCURADOR COMÚN – CONSORCIO ARKO
En su Despacho. –

De mis consideraciones:

Quien suscribe, responsable del CONTRATO DE FISCALIZACIÓN de código de contratación del proceso público por Lista Corta LCC-GADPPz-004-2020 y contrato No. LICO 10-92-020 cuyo objeto contractual señala "FISCALIZACIÓN DE LA CONSTRUCCIÓN DEL PUENTE SOBRE EL RÍO PUYO, SECTOR PUYUPUNGO, PARROQUIA MADRE TIERRA, CANTÓN MERA, PROVINCIA DE PASTAZA", en virtud de mi condición de fiscalizadora, me dirijo hacia usted con el fin de expresar lo siguiente:

Se solicita a usted, la documentación habilitante de las concesiones mineras de las cuales se va a extraer el material pétreo para el proyecto "**CONSTRUCCIÓN DEL PUENTE SOBRE EL RÍO PUYO, SECTOR PUYUPUNGO, PARROQUIA MADRE TIERRA, CANTÓN MERA, PROVINCIA DE PASTAZA**", mismas que de manera obligatoria deberán contar con los permisos ambientales correspondientes para su funcionamiento, los cuales de ser el caso se deberá solicitar al GADPPZ, considerando lo expresado en el Contrato LICITACIÓN DE OBRA- GADPPz-001-2021, en su **CLÁUSULA DÉCIMA OCTAVA – OBLIGACIONES POR IMPACTO MEDIO AMBIENTALES**, correspondiente a las **OBLIGACIONES DEL CONTRATANTE**:

- 2) Entregar de ser procedente los respectivos permisos ambientales que correspondan a las áreas de libre aprovechamiento y autorizaciones, previa al inicio de la ejecución de la obra.

Con ello cumpla con recordarles que se deberá cumplir con el PLAN DE MANEJO AMBIENTAL aplicable para las Concesiones Minera autorizadas por el GADPPz.

Con lo antes expuesto es pertinente manifestar lo establecido en el REGLAMENTO AMBIENTAL DE ACTIVIDADES MINERAS, MINISTERIO AMBIENTE Acuerdo Ministerial 037:

- *Art. 138.- Responsabilidades ambientales en la ejecución de actividades de libre aprovechamiento de materiales de construcción para obras públicas.- Para la realización de actividades de libre aprovechamiento de materiales de construcción para obras públicas, éstas deberán contar con los respectivos permisos ambientales.*
- *Art. 139.- De verificarse la no obtención de permisos ambientales o la existencia de daños ambientales, la Autoridad Ambiental Nacional, sin necesidad de coordinación ni aprobación de los Gobiernos Autónomos Descentralizados, deberá abrir expedientes administrativos a los promotores del proyecto, contratistas de obra pública y sus subcontratistas, lo que dará lugar a las sanciones correspondientes contempladas en el Capítulo XIV de este Reglamento.*

Particular que informo para los fines pertinentes.



Cordialmente,



Firmado electrónicamente por:
**MARCIA JANETH
LOPEZ PAREDES**

Ing. Marcia López
**PROCURADOR COMÚN
CONSORCIO COLOVAL INGENIERÍA
FISCALIZACIÓN EXTERNA**



Firmado electrónicamente por:
**CRISTIAN
MARCELO PAVON
SAGUAY**

Ing. Cristian Pavón
**TÉCNICO AMBIENTAL
CONSORCIO COLOVAL INGENIERÍA
FISCALIZACIÓN EXTERNA**



OFICIO N°: CCI-2021-080
Puyo, 09 de noviembre de 2021

Ingeniero
Claudio Cayambe
PROCURADOR COMÚN- CONSORCIO ARKO

Presente.-

De mi consideración:

Dando continuidad al proceso de contratación de obras código **LICO-GADPPz-001-2021** cuyo objeto es la **"CONSTRUCCIÓN DEL PUENTE SOBRE EL RÍO PUYO, SECTOR PUYUPUNGO, PARROQUIA MADRE TIERRA, CANTÓN MERA, PROVINCIA DE PASTAZA"**, en respuesta al oficio ARKO 055-2021, donde se presentó la propuesta de para me permito informar lo siguiente:

- Una vez revisado y elaborado el informe que valida el diseño por parte del equipo de fiscalización externa, se ha realizado la gestión pertinente para dar a conocer al administrador del contrato y, por su intermedio, al consultor del proyecto para su revisión y aprobación, mediante oficio CCI-2021-041 y MEMORANDO GADPPz- OBRAS-PUBLICAS-2021-2813-M respectivamente.
- Con fecha 04 de noviembre de 2021 se ha recibido la aprobación de los rediseños por parte del consultor del proyecto, Ing. Fabián Salazar.

Por lo que, solicito muy comedidamente una reunión de trabajo junto con su equipo técnico para realizar en conjunto el análisis pertinente para solicitar los documentos habilitantes para poder ejecutar los diseños mencionados conforme estipula la ley.

Particular que comunico, para los fines pertinentes.

Atentamente.



Ing. Marcía López

**PROCURADOR COMÚN CONSORCIO COLOVAL INGENIERÍA
FISCALIZACIÓN EXTERNA**



Recibido
09/11/2021



Oficio Nro. GADPPZ-OBRAS-PUBLICAS-2021-0124-O

Puyo, 28 de octubre de 2021

Asunto: REDISEÑO PROYECTO: CONSTRUCCIÓN DEL PUENTE SOBRE EL RÍO PUYO, SECTOR PUYUPUNGO, PARROQUIA MADRE TIERRA, CANTÓN MERA, PROVINCIA DE PASTAZA

Ingeniera
Marcia Janeth Lopez Paredes
Procurador Común
CONSORCIO COLOVAL INGENIERIA
En su Despacho

De mi consideración:

Por medio del presente reciba un cordial y atento saludo, a la vez que deseo éxitos en las funciones que desempeña.

Estimada ingeniera, como Fiscalizadora Externa del proyecto: “**CONSTRUCCION DEL PUENTE SOBRE EL RIO PUYO, SECTOR PUYUPUNGO, PARROQUIA MADRE TIERRA, CANTON MERA, PROVINCIA DE PASTAZA**”, me permito dar contestación al Oficio N°: CCI-2021-041, respecto al REDISEÑO del proyecto en mención; al respecto indico conforme al Memorando Nro. GADPPZ-EECC2-2021-2400-M suscrito por el ingeniero Fabián Salazar, Analista de Estudios y Construcciones 1, lo siguiente:

ANÁLISIS DE LA PROPUESTA

Según lo propuesto por el CONTRATISTA y FISCALIZACIÓN, se pretende:

- Construcción de muros de pantalla y enrocados en la torre del margen derecho y margen izquierdo.
- Construcción de muros de ala en la torre del margen izquierdo.
- Construcción de muros de gaviones en la torre del margen derecho y margen izquierdo.
- Profundizar el nivel de cimentación en 1.50 m de la torre del margen izquierdo.

CONCLUSIÓN

Revisando los informes presentados por el **CONTRATISTA** y **FISCALIZACIÓN**, analizando la documentación presentada y tomando en cuenta que los cambios y nuevos trabajos que se pretenden realizar son para la protección de las cimentación y torres, se da como **APROBADO** lo solicitado.

Particular que pongo en conocimiento para los trámites respectivos.

Atentamente,



Oficio Nro. GADPPZ-OBRAS-PUBLICAS-2021-0124-O

Puyo, 28 de octubre de 2021

Documento firmado electrónicamente

Ing. Daniel Anibal Ramos Campaña
DIRECTOR DE OBRAS PUBLICAS

Referencias:

- GADPPZ-EECC2-2021-2400-M

Copia:

Señora Licenciada María Fernanda Valle López - **Secretaría Ejecutiva 2 - /**

Funcionarios que participaron en este documento: --> Sra. Lcda. María Fernanda Valle López - Secretaría Ejecutiva 2



Firmado electrónicamente por:
**DANIEL ANIBAL
RAMOS CAMPANA**



GOBIERNO AUTÓNOMO DESCENTRALIZADO
PROVINCIAL DE PASTAZA
DIRECCIÓN DE OBRAS PÚBLICAS



Fecha: **27 OCT 2021**

Recibido: _____

Hora: 11:32 N°: _____

Memorando Nro. GADPPZ-EECC2-2021-2400-M

Puyo, 26 de octubre de 2021

PARA: Sr. Ing. Daniel Anibal Ramos Campaña
Director de Obras Publicas

ASUNTO: REDISEÑO PROYECTO: CONSTRUCCIÓN DEL PUENTE SOBRE EL RÍO
PUYO, SECTOR PUYUPUNGO, PARROQUIA MADRE TIERRA, CANTÓN
MERA, PROVINCIA DE PASTAZA

Dando contestación al **Memorando Nro. GADPPZ-OBRA-PUBLICAS-2021-2813-M**, de fecha 20 de octubre de 2021, con respecto al REDISEÑO del proyecto **“CONSTRUCCION DEL PUENTE SOBRE EL RIO PUYO, SECTOR PUYUPUNGO, PARROQUIA MADRE TIERRA, CANTON MERA, PROVINCIA DE PASTAZA”**.

ANALISIS DE LA PROPUESTA

Según lo propuesto por el CONTRATISTA y FISCALIZACION, se pretende:

- Construcción de muros de pantalla y enrocados en la torre del margen derecho y margen izquierdo.
- Construcción de muros de ala en la torre del margen izquierdo.
- Construcción de muros de gaviones en la torre del margen derecho y margen izquierdo.
- Profundizar el nivel de cimentación en 1.50 m de la torre del margen izquierdo.

CONCLUSION

Revisando los informes presentados por el **CONTRATISTA** y **FISCALIZACION**, analizando la documentación presentada y tomando en cuenta que los cambios y nuevos trabajos que se pretenden realizar son para la protección de las cimentación y torres, se da como **APROBADO** lo solicitado.

Particular que pongo en conocimiento para realizar los trámites respectivos.

Atentamente,

Atentamente,



Memorando Nro. GADPPZ-EECC2-2021-2400-M

Puyo, 26 de octubre de 2021

Documento firmado electrónicamente

Ing. Fabian Dario Salazar Laguna
ANALISTA DE EST. Y CONST. 1

Referencias:

- GADPPZ-OBRAS-PUBLICAS-2021-2813-M



Firmado electrónicamente por:
**FABIAN DARIO
SALAZAR LAGUA**



OFICIO Nº: CCI-2021-041
Puyo, 30 de septiembre de 2021

Ingeniero
Daniel Ramos
ADMINISTRADOR DE CONTRATO

GOBIERNO AUTÓNOMO DESCENTRALIZADO
PROVINCIAL DE PASTAZA
DIRECCION DE OBRAS PÚBLICAS



Fecha: 01 OCT 2021

Recibido: Fon
Hora: 13:07 N°: _____

Presente. -

De mi consideración:

Dando continuidad al proceso contratación de obras código LICO-GADPPz-001-2021 cuyo objeto es la "CONSTRUCCIÓN DEL PUENTE SOBRE EL RÍO PUYO, SECTOR PUYUPUNGO, PARROQUIA MADRE TIERRA, CANTÓN MERA, PROVINCIA DE PASTAZA", me permito remitir el rediseño del proyecto con sus respectivas cantidades de obra para que, por medio de usted sean remitidas al consultor del proyecto para su revisión y, de ser el caso, su aprobación.

Adjuntamos el informe de fiscalización respecto a la revisión del rediseño propuesto. No está por de más, informar que el equipo técnico de fiscalización está presto a cooperar en cualquier ámbito que se requiera, con el objetivo de garantizar la seguridad de los usuarios del proyecto de construcción y la durabilidad del mismo en todo su período de diseño.

Particular que comunico, para los fines pertinentes.

Atentamente.

Ing. Marcia López
PROCURADOR COMÚN
CONSORCIO COLOVAL INGENIERÍA
FISCALIZACIÓN EXTERNA

Adjunto: informe de fiscalización, rediseños propuestos.

Marcia Romero
Realizar documento



INFORME DE FISCALIZACIÓN

1. ANTECEDENTES

Dentro del proceso de contratación **LICO-GADPPz-001-2021** cuyo objeto es la “**CONSTRUCCIÓN DEL PUENTE SOBRE EL RÍO PUYO, SECTOR PUYUPUNGO, PARROQUIA MADRE TIERRA, CANTÓN MERA, PROVINCIA DE PASTAZA**”, se han presentado los siguientes inconvenientes:

- Mediante oficio N°: CCI-2021-004, se informan las novedades respecto a la implantación, a la inexistencia de protecciones laterales (muros de ala) e internas (muros pantalla) y a los niveles de cimentación del proyecto.
- Mediante oficio N°: CCI-2021-006, se informa que el suelo encontrado en obra no corresponde a lo indicado en el estudio de suelos entregado dentro de la documentación contractual, por lo que se retrasan los trabajos y se solicita una primera reprogramación del proyecto.
- Se realizan estudios de suelos en las 2 torres del proyecto a finales del mes de julio: SPT y rotación.
- Mediante oficio N°: CCI-2021-006, se informa que los resultados del estudio de suelos no habían sido entregados debido a la complejidad de los mismos, por lo que aún no se puede realizar el rediseño de las cimentaciones y protecciones, retrasando nuevamente el avance del proyecto y necesitando una nueva reprogramación.
- A finales del mes de agosto se han entregado los resultados del estudio de suelos y se procede a realizar los rediseños.

2. ACTIVIDADES MODIFICATORIAS

Se plantean realizar modificaciones en los siguientes puntos:

- Muros pantalla en torres de margen derecho e izquierdo.
- Muros enrocados en torres de margen derecho e izquierdo.
- Muros de ala en torre de margen izquierdo.
- Muros de gaviones en torres de margen izquierdo y derecho.
- Se modifica el nivel de cimentación de la torre del margen izquierdo, profundizando la misma en 1.50 metros.

Se anexan las memorias de cálculo de cada elemento, mismas que han sido revisadas y cumplen con las condiciones de seguridad y funcionamiento requeridas en el proyecto.



Los volúmenes de obra recomendados por fiscalización se muestran a continuación:

TABLA DE DESCRIPCIÓN DE RUBROS, UNIDADES, Y CANTIDADES

No.	Rubro / Descripción	Unidad	Cantidad
1	Muro de gavión	m ³	286.00
2	Excavación para puentes (máquina)	m ³	480.00
3	Acero de refuerzo en barras f'y= 4200 kg/cm ² (puentes)	kg	13,000.00
4	Hormigón estructural de cemento portland clase B f'c=240 kg/cm ² (columnas)	m ³	1.68
5	Hormigón estructural de cemento portland clase B f'c=240 kg/cm ² (muros)	m ³	171.03
6	Hormigón estructural de cemento portland clase B f'c=240 kg/cm ² (vigas)	m ³	5.76
7	Enrocado de protección	m ³	906.38
8	Hormigón estructural de cemento portland clase B f'c=240 kg/cm ² (muro)	m ³	304.54
9	Malla geomembrana anclada	m ²	467.37

3. CONCLUSIONES

- Se requiere del análisis por parte del consultor del proyecto para su revisión y aprobación.
- Todos los trabajos propuestos tienen la finalidad de solucionar los inconvenientes encontrados en el proyecto y brindar las garantías de seguridad y durabilidad del mismo.
- De ser aprobada la propuesta por parte del consultor, se procederá a realizar el análisis económico y los trámites correspondientes para obtener los recursos y los permisos necesarios de acuerdo a lo que dicta la ley.

Ing. Marcia López
FISCALIZACIÓN EXTERNA

Oficio Nro. GADPPZ-DGA-2021-0793-O

Puyo, 16 de noviembre de 2021

Asunto: Insistido para la entrega de la matriz de seguridad y salud ocupacional requerida por el BDE para el proyecto: "CONSTRUCCIÓN DEL PUENTE SOBRE EL RÍO PUYO, SECTOR PUYUPUNGO, PARROQUIA MADRE TIERRA, CANTÓN MERA, PROVINCIA DE PASTAZA"

Ingeniero
Claudio Fermin Cayambe Guilcapi
En su Despacho

Señor Procurador Común del CONSORCIO ARKO, me permito informar que con Oficio ARKO 080-2021, de fecha 15 de octubre de 2021, el Ing. Claudio Cayambe Procurador Común del Consorcio ARKO, se emite la matriz de evaluación de seguridad y salud ocupacional del proyecto CONSTRUCCIÓN DEL PUENTE SOBRE EL RIO PUYO, SECTOR PUYUPUNGO, PARROQUIA MADRE TIERRA, CANTÓN MERA, PROVINCIA DE PASTAZA.

Con Memorando Nro. GADPPZ-DGA-2021-7650-M de fecha 21 de octubre de 2021, se emite para la documentación a la Psic. Ind. Solange Abigail Curipallo López, Jefa de Seguridad y Salud Ocupacional del GADPPz, para la revisión.

Con Memorando Nro. GADPPZ-JSSO-2021-0140-M de fecha 25 de octubre de 2021, se me emite el informe de la revisión por parte de la Psic. Ind. Solange Abigail Curipallo López, Jefa de Seguridad y Salud Ocupacional del GADPPz, de la matriz, **donde se determinan observaciones.**

Además, con Oficio Nro. GADPPZ-DGA-2021-0736-O, de fecha 25 de octubre de 2021, se solicita a su persona lo siguiente: "...en el término de 5 días se subsanen las observaciones y se remita nuevamente, cabe mencionar que la documentación debe contar con firmas digitales y el respectivo archivo digital..."

Con lo antes expuesto, **hasta la presente fecha no se ha obtenido una respuesta sobre las observaciones emitidas**, por lo tanto, **solicito de manera urgente se subsane las observaciones**, pues permitirá cumplir con las obligaciones establecidas por el Banco de Desarrollo del Ecuador para el desembolso del proyecto en mención, y de esta manera cumplir con lo establecido en el contrato:

CLÁUSULA DECIMA SEPTIMA. - OTRAS OBLIGACIONES DEL CONTRATISTA. -

"...17.2. El contratista se compromete durante la ejecución del contrato, a facilitar a las personas designadas por la entidad contratante, toda la información y documentación que éstas soliciten para disponer de un pleno conocimiento técnico relacionado con la ejecución de la obra, la utilización de los bienes incorporados a ella y la operación de la infraestructura correspondiente, así como de los eventuales problemas técnicos que puedan plantearse y de las tecnologías, métodos y herramientas utilizadas para resolverlos.

17.7. El contratista se obliga al cumplimiento de las disposiciones establecidas en el Código del Trabajo y en la Ley del Seguro Social Obligatorio, adquiriendo, respecto de sus trabajadores, la calidad de patrono, sin que la contratante tenga responsabilidad alguna por tales cargas, ni relación



Oficio Nro. GADPPZ-DGA-2021-0793-O

Puyo, 16 de noviembre de 2021

con el personal que labore en la ejecución de los trabajos, ni con el personal de la subcontratista.

17.8. El contratista se obliga al cumplimiento de lo exigido en el pliego, a lo previsto en su oferta y a lo establecido en la legislación ambiental, de seguridad industrial y salud ocupacional, seguridad social, laboral, etc...

Atentamente,

Documento firmado electrónicamente

Ing. Christian Rolando Vargas Tuqueres
ANALISTA EN GESTION AMBIENT. 1

Copia:

Señor Ingeniero Daniel Anibal Ramos Campaña - **Director de Obras Publicas** - / Señor Ingeniero David Alejandro Yedra Machado - **Director de Gestión Ambiental** - /



Firmado electrónicamente por:
**CHRISTIAN ROLANDO
VARGAS TUQUERES**



OFICIO N°: CCI-2021-083
Puyo, 19 de noviembre de 2021

Ingeniero
Claudio Cayambe
PROCURADOR COMÚN- CONSORCIO ARKO

Presente.-

Recibido
19/11/2021

De mi consideración:

En respuesta al oficio Nro. GADPPz-OBRA-PUBLICAS-2021-0129-O correspondiente al proceso de contratación de obras código **LICO-GADPPz-001-2021** cuyo objeto es la **"CONSTRUCCIÓN DEL PUENTE SOBRE EL RÍO PUYO, SECTOR PUYUPUNGO, PARROQUIA MADRE TIERRA, CANTÓN MERA, PROVINCIA DE PASTAZA"**, me permito solicitar la siguiente información requerida por el Ingeniero Christian Vargas mediante oficio Nro. GADPPz-DGA-2021-0793-O para presentarla al BDE, donde manifiesta lo siguiente:

Señor Procurador Común del CONSORCIO ARKO, me permito informar que con Oficio ARKO 080-2021, de fecha 15 de octubre de 2021, el Ing. Claudio Cayambe Procurador Común del Consorcio ARKO, se emite la matriz de evaluación de seguridad y salud ocupacional del proyecto CONSTRUCCIÓN DEL PUENTE SOBRE EL RIO PUYO, SECTOR PUYUPUNGO, PARROQUIA MADRE TIERRA, CANTÓN MERA, PROVINCIA DE PASTAZA.

Con Memorando Nro. GADPPZ-DGA-2021-7650-M de fecha 21 de octubre de 2021, se emite para la documentación a la Psic. Ind. Solange Abigail Curipallo López, Jefa de Seguridad y Salud Ocupacional del GADPPz, para la revisión. Con Memorando Nro. GADPPZ-JSSO-2021-0140-M de fecha 25 de octubre de 2021, se me emite el informe de la revisión por parte de la Psic. Ind. Solange Abigail Curipallo López, Jefa de Seguridad y Salud Ocupacional del GADPPz, de la matriz, donde se determinan observaciones.

Además, con Oficio Nro. GADPPZ-DGA-2021-0736-O, de fecha 25 de octubre de 2021, se solicita a su persona lo siguiente: "...en el término de 5 días se subsanen las observaciones y se remita nuevamente, cabe mencionar que la documentación debe contar con firmas digitales y el respectivo archivo digital..."

*Con lo antes expuesto, **hasta la presente fecha no se ha obtenido una respuesta** sobre las observaciones emitidas, por lo tanto, solicito de manera urgente se subsane las observaciones pues permitirá cumplir con las obligaciones establecidas por el Banco de Desarrollo del Ecuador para el desembolso del proyecto en mención, y de esta manera cumplir con lo establecido en el contrato:*

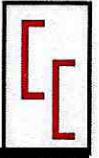

CLÁUSULA DÉCIMA SÉPTIMA. - OTRAS OBLIGACIONES DEL CONTRATISTA.

17.2. El contratista se compromete durante la ejecución del contrato, a facilitar a las personas designadas por la entidad contratante, toda la información y documentación que éstas soliciten para disponer de un pleno conocimiento técnico relacionado con la ejecución de la obra, la utilización de los bienes incorporados a ella y la operación de la infraestructura correspondiente, así como de los eventuales problemas técnicos que puedan plantearse y de las tecnologías, métodos y herramientas utilizadas para resolverlos.

17.7. El contratista se obliga al cumplimiento de las disposiciones establecidas en el Código del Trabajo y en la Ley del Seguro Social Obligatorio, adquiriendo, respecto de sus trabajadores, la calidad de patrono, sin que la contratante tenga responsabilidad alguna por tales cargas, ni relación con el personal que labore en la ejecución de los trabajos, ni con el personal de la subcontratista.

17.8. El contratista se obliga al cumplimiento de lo exigido en el pliego, a lo previsto en su oferta y a lo establecido en la legislación ambiental, de seguridad industrial y salud ocupacional, seguridad social, laboral, etc...”

Con lo expuesto me permito solicitar comedidamente la matriz mencionada con las observaciones emitidas en *Oficio Nro. GADPPZ-DGA-2021-0736-O* de manera urgente, en un tiempo máximo de 2 días término.

Particular que comunico, para los fines pertinentes.

Atentamente.



Firmado electrónicamente por:
**MARCIA JANETH
LOPEZ PAREDES**

Ing. Marcia López
**PROCURADOR COMÚN
CONSORCIO COLOVAL INGENIERÍA
FISCALIZACIÓN EXTERNA**

Adjunto: *Oficio Nro. GADPPz-OBRA-PUBLICAS-2021-0129-O*

Puyo, 25 de noviembre 2021
Oficio ARKO - 107 - 2021

Ing. Marcia López

PROCURADOR COMÚN - CONSORCIO COLOVAL INGENIERÍA FISCALIZACIÓN EXTERNA

En su despacho. -



29-11-2021

De mi consideración:

Por medio del presente pongo en su consideración, el quinto Informe Ambiental de Cumplimiento del proyecto "CONSTRUCCIÓN DEL PUENTE SOBRE EL RÍO PUYO, SECTOR PUYUPUNGO, PARROQUIA MADRE TIERRA, CANTÓN MERA, PROVINCIA DE PASTAZA", encuéntrese con todos los justificativos necesarios para dar cumplimiento al Plan de Manejo ambiental.

Sin otro particular que manifestarle pongo a su consideración, y anticipo mi agradecimiento por la atención brindada.

Atentamente:



Firmado electrónicamente por:
**CLAUDIO FERMIN
CAYAMBE
GUILCAFI**

Ing. Claudio Cayambe
**PROCURADOR COMÚN
CONSORCIO ARKO**



Firmado electrónicamente por:
**HECTOR GERARDO
LLERENA VARGAS**

Ing. Gerardo Llerena V.
**TÉCNICO AMBIENTAL
CONSORCIO ARKO**

Oficio ARKO 110 – 2021

Puyo, 03 de diciembre del 2021

Fecha: **- 3 DIC 2021**Recibido: **mmh**Número: **0264-E** Hora: **16:44**

Asunto: Matriz de verificación de seguridad industrial y salud ocupacional, requerida para el proyecto "CONSTRUCCIÓN DEL PUENTE SOBRE EL RÍO PUYO, SECTOR PUYUPUNGO, PARROQUIA MADRE TIERRA, CANTON MERA, PROVINCIA DE PASTAZA"

Ingeniero

David Yedra

DIRECTOR DE GESTION AMBIENTAL

Presente. -

De mi consideración:

En contestación al oficio enviado, Oficio Nro. GADPPZ-DGA-2021-0793-O. con fecha Puyo, 16 de noviembre de 2021, cumpliendo con las observaciones requeridas y subsanando con cada ítem, revisando en coordinación con el sistema del SUT, se ha desarrollado la MATRIZ DE VERIFICACIÓN DE SEGURIDAD Y SALUD OCUPACIONAL, con las verificaciones correspondientes de cada ítem que consta en la matriz, anexando al informe, ya que los demás ítems, que no tienen verificación, están en desarrollo.

firmado electrónicamente por:
**CLAUDIO FERMIN
CAYAMBE
GUILCAPI**Ing. Claudio Cayambe
PROCURADOR COMUN
CONSORCIO ARKO



OFICIO N°: CCI-2021-102

Puyo, 02 de diciembre de 2021

Ingeniero
Claudio Cayambe
PROCURADOR COMÚN CONSORCIO ARKO

En respuesta al Oficio ARKO-105-2021, correspondiente al proceso de contratación de obras código **LICO-GADPPz-001-2021** cuyo objeto es la **"CONSTRUCCIÓN DEL PUENTE SOBRE EL RÍO PUYO, SECTOR PUYUPUNGO, PARROQUIA MADRE TIERRA, CANTÓN MERA, PROVINCIA DE PASTAZA"**, donde se presenta una tercera reprogramación del proyecto, me permito informar que la documentación ha sido revisada y remitida al Administrador del Contrato para su revisión, misma que ha sido aprobada el día 30 de noviembre de 2021.

Particular que comunico, para los fines pertinentes.

Atentamente.



Firmado electrónicamente por:
**MARCIA JANETH
LOPEZ PAREDES**

Ing. Marcia López
**PROCURADOR COMÚN CONSORCIO COLOVAL INGENIERÍA
FISCALIZACIÓN EXTERNA**



OFICIO N°: CCI-2021-090

Puyo, 30 de noviembre de 2021

Ingeniero
Daniel Ramos
ADMINISTRADOR DE CONTRATO
Presente.-

De mi consideración:

En respuesta al Oficio ARKO-105-2021, correspondiente al proceso de contratación de obras código **LICO-GADPPz-001-2021** cuyo objeto es la **"CONSTRUCCIÓN DEL PUENTE SOBRE EL RÍO PUYO, SECTOR PUYUPUNGO, PARROQUIA MADRE TIERRA, CANTÓN MERA, PROVINCIA DE PASTAZA"**, donde se presenta una tercera reprogramación del proyecto, me permito remitir dicha información para su revisión y aprobación.

Se presenta informe de fiscalización con el respectivo antecedente, donde se muestra el proceso de rediseño y aprobación de los mismos por parte del consultor del proyecto.

Por otro lado, los rubros a ejecutarse dentro de las modificaciones aprobadas por el consultor, corresponden a trabajos en la subestructura del puente (cimentaciones y muros de ala de las torres), por lo que, son trabajos que deben ser realizados antes de ejecutar los rubros que sí están contemplados en el contrato original, habiendo un retraso inminente en los trabajos hasta conseguir los recursos y autorizaciones conforme estipula la ley.

Particular que comunico, para los fines pertinentes.

Atentamente.



Firmado electrónicamente por:
**MARCIA JANETH
LOPEZ PAREDES**

Ing. Marcia López
**PROCURADOR COMÚN CONSORCIO COLOVAL INGENIERÍA
FISCALIZACIÓN EXTERNA**

Autorizado
30/11/2021
[Handwritten signature]

Oficio ARKO 113 – 2021
Puyo, 05 de diciembre 2021

Ing. Marcia López
**PROCURADOR COMÚN - CONSORCIO COLOVAL INGENIERÍA
FISCALIZACIÓN EXTERNA**

Marcia López
Recibido
05-12-2021

Reciba un cordial y afectuoso saludo, deseándole toda clase de éxitos en las funciones a usted encomendadas en beneficio de la correcta ejecución del proceso de contratación de obras código **LICO-GADPPz-001-2021** cuyo objeto es la **“CONSTRUCCIÓN DEL PUENTE SOBRE EL RÍO PUYO, SECTOR PUYUPUNGO, PARROQUIA MADRE TIERRA, CANTÓN MERA, PROVINCIA DE PASTAZA”**.

Adjunto al presente sírvase encontrar la **PLANILLA DE AVANCE DE OBRA 05**, correspondiente al periodo del 01 al 30 de noviembre 2021, del proyecto **CONSTRUCCIÓN DEL PUENTE SOBRE EL RÍO PUYO, SECTOR PUYUPUNGO, PARROQUIA MADRE TIERRA, CANTÓN MERA, PROVINCIA DE PASTAZA**, para su revisión y aprobación en caso de ser procedente.

Particular que informo para los fines legales pertinentes

Atentamente,



Firmado electrónicamente por:
**CLAUDIO FERMIN
CAYAMBE
GUILCAPI**

Ing. Claudio Cayambe
**PROCURADOR COMÚN CONSORCIO ARKO
CONTRATISTA**



OFICIO N°: CCI-2021-111
Puyo, 10 de diciembre de 2021

Ingeniero
Claudio Cayambe
PROCURADOR COMÚN- CONSORCIO ARKO

Presente.-

De mi consideración:

Dando continuidad al proceso de contratación de obras código **LICO-GADPPz-001-2021** cuyo objeto es la **"CONSTRUCCIÓN DEL PUENTE SOBRE EL RÍO PUYO, SECTOR PUYUPUNGO, PARROQUIA MADRE TIERRA, CANTÓN MERA, PROVINCIA DE PASTAZA"**, me permito remitir las siguientes observaciones a la planilla N°05:

- No concuerda el valor del volumen de relleno planillado con el anexo presentado.
- No se presentan los anexos fotográficos de los rubros 05, 13 y 14.
- No se presenta el informe de ensayo de hormigones.
- No se presenta el informe mensual de seguridad y salud ocupacional.

Particular que comunico, para los fines pertinentes.

Atentamente.



Firmado electrónicamente por:
**MARCIA JANETH
LOPEZ PAREDES**

Ing. Marcia López
**PROCURADOR COMÚN CONSORCIO COLOVAL INGENIERÍA
FISCALIZACIÓN EXTERNA**

Oficio ARKO 118 – 2021
Puyo, 15 de diciembre 2021

Ing. Marcia López
**PROCURADOR COMÚN - CONSORCIO COLOVAL INGENIERÍA
FISCALIZACIÓN EXTERNA**

Reciba un cordial y afectuoso saludo, deseándole toda clase de éxitos en las funciones a usted encomendadas en beneficio de la correcta ejecución del proceso de contratación de obras código **LICO-GADPPz-001-2021** cuyo objeto es la **“CONSTRUCCIÓN DEL PUENTE SOBRE EL RÍO PUYO, SECTOR PUYUPUNGO, PARROQUIA MADRE TIERRA, CANTÓN MERA, PROVINCIA DE PASTAZA”**.

En atención al OFICIO N°: CCI-2021-111, recibido el 10 de diciembre, adjunto al presente sírvase encontrar la **PLANILLA DE AVANCE DE OBRA 05**, con su respectivas correcciones, correspondiente al periodo del 01 al 30 de noviembre 2021, del proyecto **CONSTRUCCIÓN DEL PUENTE SOBRE EL RÍO PUYO, SECTOR PUYUPUNGO, PARROQUIA MADRE TIERRA, CANTÓN MERA, PROVINCIA DE PASTAZA**, para su revisión y aprobación en caso de ser procedente.

Particular que informo para los fines legales pertinentes

Atentamente,



Firmado electrónicamente por:
**CLAUDIO FERMIN
CAYAMBE
GUILCAPI**

Ing. Claudio Cayambe
**PROCURADOR COMÚN CONSORCIO ARKO
CONTRATISTA**

RECIBIDO
16/12/2021
JOSÉ VONKUTZ



OFICIO N.º: CCI-2021-112

Puyo, 17 de diciembre de 2021

Ingeniero
Claudio Cayambe
PROCURADOR COMÚN- CONSORCIO ARKO

*Recibido
20/12/2021*

Presente.-

De mi consideración:

Dando continuidad al proceso de contratación de obras código **LICO-GADPPz-001-2021** cuyo objeto es la **"CONSTRUCCIÓN DEL PUENTE SOBRE EL RÍO PUYO, SECTOR PUYUPUNGO, PARROQUIA MADRE TIERRA, CANTÓN MERA, PROVINCIA DE PASTAZA"**, en respuesta al oficio ARKO 118-2021, donde se presentó la planilla de avance de obra N°5, me permito indicar las siguientes observaciones:

- No se presenta anexo fotográfico del relleno interno del anclaje del margen izquierdo.
- Colocar las cantidades de relleno exterior en el margen izquierdo en cada sección presentada, pues únicamente se entregan las secciones sin información relevante; además, se solicita una vista en planta con el abscisado para saber en dónde se ubica exactamente cada sección.
- No se presentan los ensayos de los hormigones del tramo superior del anclaje del margen izquierdo.
- Presentar la documentación de respaldo de la adquisición del material de relleno.

Se les recuerda también que, además de las fotografías presentadas del proceso constructivo, es importante presentar las que muestren el rubro terminado y listo para ser planillado.

Particular que comunico, para los fines pertinentes.

Atentamente.



Firmado electrónicamente por:
**MARCIA JANETH
LOPEZ PAREDES**

Ing. Marcia López
**PROCURADOR COMÚN CONSORCIO COLOVAL INGENIERÍA
FISCALIZACIÓN EXTERNA**

Puyo, 23 de diciembre 2021
Oficio Nro. ARKO - 115 - 2021

Ing. Marcia López
PROCURADOR COMÚN - CONSORCIO COLOVAL INGENIERÍA FISCALIZACIÓN EXTERNA
En su despacho. -

De mi consideración:

Por medio del presente pongo en su consideración, el sexto Informe Ambiental de Cumplimiento del proyecto "CONSTRUCCIÓN DEL PUENTE SOBRE EL RÍO PUYO, SECTOR PUYUPUNGO, PARROQUIA MADRE TIERRA, CANTÓN MERA, PROVINCIA DE PASTAZA", encuéntrese con todos los justificativos necesarios para dar cumplimiento al Plan de Manejo ambiental.

Sin otro particular que manifestarle pongo a su consideración, y anticipo mi agradecimiento por la atención brindada.

Atentamente:



Firmado electrónicamente por:
**CLAUDIO FERMIN
CAYAMBE
GUILCAPI**

Ing. Claudio Cayambe
**PROCURADOR COMÚN
CONSORCIO ARKO**



Firmado electrónicamente por:
**HECTOR GERARDO
LLERENA VARGAS**

Ing. Gerardo Llerena V.
**TÉCNICO AMBIENTAL
CONSORCIO ARKO**

Oficio ARKO 120 – 2021
Puyo, 23 de diciembre 2021

Ing. Marcia López
**PROCURADOR COMÚN - CONSORCIO COLOVAL INGENIERÍA
FISCALIZACIÓN EXTERNA**

Marcia López
Recibido
25-12-2021

Reciba un cordial y afectuoso saludo, deseándole toda clase de éxitos en las funciones a usted encomendadas en beneficio de la correcta ejecución del proceso de contratación de obras código **LICO-GADPPz-001-2021** cuyo objeto es la **"CONSTRUCCIÓN DEL PUENTE SOBRE EL RÍO PUYO, SECTOR PUYUPUNGO, PARROQUIA MADRE TIERRA, CANTÓN MERA, PROVINCIA DE PASTAZA"**.

En atención al OFICIO N°: CCI-2021-112, recibido el 20 de diciembre, adjunto al presente sírvase encontrar la **PLANILLA DE AVANCE DE OBRA 05**, con las correcciones solicitadas:

1. Anexo fotográfico de relleno interno del anclaje del margen izquierdo. - el anexo del relleno presentado y planillado es del exterior al cajón de anclaje.
2. Cantidades de relleno en cada sección. - se anexa la planimetría con su respectivo abscisado, relleno exterior del cajón de anclaje izquierdo, donde consta: cotas, abscisas, área de relleno, volumen de relleno.
3. Los ensayos de hormigones (tramo 1 y tramo 2) correspondientes al cajón de anclaje izquierdo. - se encuentran junto al anexo de volúmenes de obra del rubro 13: Hormigón estructural de cemento portland clase B $f'c=240$ kg/cm²(muros).
4. Documentación de respaldo del material de relleno. - se anexa las facturas correspondientes.

Planilla correspondiente al periodo del 01 al 30 de noviembre 2021, del proyecto **CONSTRUCCIÓN DEL PUENTE SOBRE EL RÍO PUYO, SECTOR PUYUPUNGO, PARROQUIA MADRE TIERRA, CANTÓN MERA, PROVINCIA DE PASTAZA**, para su revisión y aprobación en caso de ser procedente.

Particular que informo para los fines legales pertinentes

Atentamente,



Firmado electrónicamente por:
**CLAUDIO FERMIN
CAYAMBE
GUILCAPI**

Ing. Claudio Cayambe
**PROCURADOR COMÚN CONSORCIO ARKO
CONTRATISTA**



OFICIO N.º: CCI-2021-113

Puyo, 03 de enero de 2022

Ingeniero
Claudio Cayambe
PROCURADOR COMÚN- CONSORCIO ARKO

3/01/2022
9:47.

Presente.-

De mi consideración:

Dando continuidad al proceso de contratación de obras código **LICO-GADPPz-001-2021** cuyo objeto es la **"CONSTRUCCIÓN DEL PUENTE SOBRE EL RÍO PUYO, SECTOR PUYUPUNGO, PARROQUIA MADRE TIERRA, CANTÓN MERA, PROVINCIA DE PASTAZA"**, en respuesta al oficio ARKO 120-2021, recibido el día 27 de diciembre de 2021, donde se presentaron las correcciones a la planilla de avance de obra N°5, me permito indicar las siguientes observaciones:

- Existe un error matemático en el cálculo del costo total en el rubro N°13, acarreándose ese mismo error al valor de la planilla, cumplimiento de cronograma y verificación de cantidades.
- No se presenta CD para verificación de la información digital y firmas electrónicas en los anexos de volúmenes de obra.
- Las firmas de responsabilidad del informe mecánico son fotocopias, por favor presentar firmas originales en el informe mecánico, tal como sí lo hacen con los demás informes.

Se solicita comedidamente que, una vez subsanadas estas observaciones, se presenten también los demás folders (total 6 planillas originales).

Particular que comunico, para los fines pertinentes.

Atentamente.



Firmado electrónicamente por:
**MARCIA JANETH
LOPEZ PAREDES**

Ing. Marcia López
**PROCURADOR COMÚN CONSORCIO COLOVAL INGENIERÍA
FISCALIZACIÓN EXTERNA**

Oficio ARKO 113 – 2021
Puyo, 05 de diciembre 2021

Ing. Marcia López
**PROCURADOR COMÚN - CONSORCIO COLOVAL INGENIERÍA
FISCALIZACIÓN EXTERNA**

Reciba un cordial y afectuoso saludo, deseándole toda clase de éxitos en las funciones a usted encomendadas en beneficio de la correcta ejecución del proceso de contratación de obras código **LICO-GADPPz-001-2021** cuyo objeto es la **“CONSTRUCCIÓN DEL PUENTE SOBRE EL RÍO PUYO, SECTOR PUYUPUNGO, PARROQUIA MADRE TIERRA, CANTÓN MERA, PROVINCIA DE PASTAZA”**.

Adjunto al presente sírvase encontrar la **PLANILLA DE AVANCE DE OBRA 05**, correspondiente al periodo del 01 al 30 de noviembre 2021, del proyecto **CONSTRUCCIÓN DEL PUENTE SOBRE EL RÍO PUYO, SECTOR PUYUPUNGO, PARROQUIA MADRE TIERRA, CANTÓN MERA, PROVINCIA DE PASTAZA**, para su revisión y aprobación en caso de ser procedente.

Particular que informo para los fines legales pertinentes

Atentamente,



Firmado electrónicamente por:
**CLAUDIO FERMIN
CAYAMBE
GUILCAPI**

Ing. Claudio Cayambe
**PROCURADOR COMÚN CONSORCIO ARKO
CONTRATISTA**

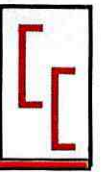

OFICIO N°: CCI-2021-111
Puyo, 10 de diciembre de 2021

Ingeniero
Claudio Cayambe
PROCURADOR COMÚN- CONSORCIO ARKO

Presente.-

De mi consideración:

Dando continuidad al proceso de contratación de obras código **LICO-GADPPz-001-2021** cuyo objeto es la **"CONSTRUCCIÓN DEL PUENTE SOBRE EL RÍO PUYO, SECTOR PUYUPUNGO, PARROQUIA MADRE TIERRA, CANTÓN MERA, PROVINCIA DE PASTAZA"**, me permito remitir las siguientes observaciones a la planilla N°05:

- No concuerda el valor del volumen de relleno planillado con el anexo presentado.
- No se presentan los anexos fotográficos de los rubros 05, 13 y 14.
- No se presenta el informe de ensayo de hormigones.
- No se presenta el informe mensual de seguridad y salud ocupacional.

Particular que comunico, para los fines pertinentes.

Atentamente.



Firmado electrónicamente por:
**MARCIA JANETH
LOPEZ PAREDES**

Ing. Marcia López
**PROCURADOR COMÚN CONSORCIO COLOVAL INGENIERÍA
FISCALIZACIÓN EXTERNA**

Oficio ARKO 118 – 2021
Puyo, 15 de diciembre 2021

Recibido
16-12-2021

Ing. Marcia López
**PROCURADOR COMÚN - CONSORCIO COLOVAL INGENIERÍA
FISCALIZACIÓN EXTERNA**

Reciba un cordial y afectuoso saludo, deseándole toda clase de éxitos en las funciones a usted encomendadas en beneficio de la correcta ejecución del proceso de contratación de obras código **LICO-GADPPz-001-2021** cuyo objeto es la **“CONSTRUCCIÓN DEL PUENTE SOBRE EL RÍO PUYO, SECTOR PUYUPUNGO, PARROQUIA MADRE TIERRA, CANTÓN MERA, PROVINCIA DE PASTAZA”**.

En atención al OFICIO N°: CCI-2021-111, recibido el 10 de diciembre, adjunto al presente sírvase encontrar la **PLANILLA DE AVANCE DE OBRA 05**, con su respectivas correcciones, correspondiente al periodo del 01 al 30 de noviembre 2021, del proyecto **CONSTRUCCIÓN DEL PUENTE SOBRE EL RÍO PUYO, SECTOR PUYUPUNGO, PARROQUIA MADRE TIERRA, CANTÓN MERA, PROVINCIA DE PASTAZA**, para su revisión y aprobación en caso de ser procedente.

Particular que informo para los fines legales pertinentes

Atentamente,



Firmado electrónicamente por
**CLAUDIO FERMIN
CAYAMBE
GUILCAPI**

Ing. Claudio Cayambe
**PROCURADOR COMÚN CONSORCIO ARKO
CONTRATISTA**



OFICIO N.º: CCI-2021-112
Puyo, 17 de diciembre de 2021

Ingeniero
Claudio Cayambe
PROCURADOR COMÚN- CONSORCIO ARKO

Recibido
20/12/2021

Presente.-

De mi consideración:

Dando continuidad al proceso de contratación de obras código **LICO-GADPPz-001-2021** cuyo objeto es la **"CONSTRUCCIÓN DEL PUENTE SOBRE EL RÍO PUYO, SECTOR PUYUPUNGO, PARROQUIA MADRE TIERRA, CANTÓN MERA, PROVINCIA DE PASTAZA"**, en respuesta al oficio ARKO 118-2021, donde se presentó la planilla de avance de obra N°5, me permito indicar las siguientes observaciones:

- No se presenta anexo fotográfico del relleno interno del anclaje del margen izquierdo.
- Colocar las cantidades de relleno exterior en el margen izquierdo en cada sección presentada, pues únicamente se entregan las secciones sin información relevante; además, se solicita una vista en planta con el abscisado para saber en dónde se ubica exactamente cada sección.
- No se presentan los ensayos de los hormigones del tramo superior del anclaje del margen izquierdo.
- Presentar la documentación de respaldo de la adquisición del material de relleno.

Se les recuerda también que, además de las fotografías presentadas del proceso constructivo, es importante presentar las que muestren el rubro terminado y listo para ser planillado.

Particular que comunico, para los fines pertinentes.

Atentamente.



Firmado electrónicamente por:
MARCIA JANETH
LOPEZ PAREDES

Ing. Marcia López
PROCURADOR COMÚN CONSORCIO COLOVAL INGENIERÍA
FISCALIZACIÓN EXTERNA

Oficio ARKO 120 – 2021
Puyo, 23 de diciembre 2021

Marcia Lopez
Recibido
25-12-2021

Ing. Marcia López
**PROCURADOR COMÚN - CONSORCIO COLOVAL INGENIERÍA
FISCALIZACIÓN EXTERNA**

Reciba un cordial y afectuoso saludo, deseándole toda clase de éxitos en las funciones a usted encomendadas en beneficio de la correcta ejecución del proceso de contratación de obras código **LICO-GADPPz-001-2021** cuyo objeto es la **“CONSTRUCCIÓN DEL PUENTE SOBRE EL RÍO PUYO, SECTOR PUYUPUNGO, PARROQUIA MADRE TIERRA, CANTÓN MERA, PROVINCIA DE PASTAZA”**.

En atención al OFICIO N°: CCI-2021-112, recibido el 20 de diciembre, adjunto al presente sírvase encontrar la **PLANILLA DE AVANCE DE OBRA 05**, con las correcciones solicitadas:

1. Anexo fotográfico de relleno interno del anclaje del margen izquierdo. - el anexo del relleno presentado y planillado es del exterior al cajón de anclaje.
2. Cantidades de relleno en cada sección. - se anexa la planimetría con su respectivo abscisado, relleno exterior del cajón de anclaje izquierdo, donde consta: cotas, abscisas, área de relleno, volumen de relleno.
3. Los ensayos de hormigones (tramo 1 y tramo 2) correspondientes al cajón de anclaje izquierdo. - se encuentran junto al anexo de volúmenes de obra del rubro 13: Hormigón estructural de cemento portland clase B $f'c=240$ kg/cm²(muros).
4. Documentación de respaldo del material de relleno. - se anexa las facturas correspondientes.

Planilla correspondiente al periodo del 01 al 30 de noviembre 2021, del proyecto **CONSTRUCCIÓN DEL PUENTE SOBRE EL RÍO PUYO, SECTOR PUYUPUNGO, PARROQUIA MADRE TIERRA, CANTÓN MERA, PROVINCIA DE PASTAZA**, para su revisión y aprobación en caso de ser procedente.

Particular que informo para los fines legales pertinentes

Atentamente,



Firmado electrónicamente por:
**CLAUDIO FERMIN
CAYAMBE
GUILCAPI**

Ing. Claudio Cayambe
**PROCURADOR COMÚN CONSORCIO ARKO
CONTRATISTA**

Oficio ARKO 113 – 2021
Puyo, 05 de diciembre 2021

Ing. Marcia López
**PROCURADOR COMÚN - CONSORCIO COLOVAL INGENIERÍA
FISCALIZACIÓN EXTERNA**

Marcia López
Recibido
05-12-2021

Reciba un cordial y afectuoso saludo, deseándole toda clase de éxitos en las funciones a usted encomendadas en beneficio de la correcta ejecución del proceso de contratación de obras código LICO-GADPPz-001-2021 cuyo objeto es la **“CONSTRUCCIÓN DEL PUENTE SOBRE EL RÍO PUYO, SECTOR PUYUPUNGO, PARROQUIA MADRE TIERRA, CANTÓN MERA, PROVINCIA DE PASTAZA”**.

Adjunto al presente sírvase encontrar la **PLANILLA DE AVANCE DE OBRA 05**, correspondiente al periodo del 01 al 30 de noviembre 2021, del proyecto CONSTRUCCIÓN DEL PUENTE SOBRE EL RÍO PUYO, SECTOR PUYUPUNGO, PARROQUIA MADRE TIERRA, CANTÓN MERA, PROVINCIA DE PASTAZA, para su revisión y aprobación en caso de ser procedente.

Particular que informo para los fines legales pertinentes

Atentamente,



Firmado electrónicamente por:
**CLAUDIO FERMIN
CAYAMBE
GUILCAPI**

Ing. Claudio Cayambe
**PROCURADOR COMÚN CONSORCIO ARKO
CONTRATISTA**

Oficio ARKO 128 – 2021
Puyo, 07 de enero 2022

28-01-2022

Ing. Marcia López
**PROCURADOR COMÚN - CONSORCIO COLOVAL INGENIERÍA
FISCALIZACIÓN EXTERNA**

Reciba un cordial y afectuoso saludo, deseándole toda clase de éxitos en las funciones a usted encomendadas en beneficio de la correcta ejecución del proceso de contratación de obras código LICO-GADPPz-001-2021 cuyo objeto es la "CONSTRUCCIÓN DEL PUENTE SOBRE EL RÍO PUYO, SECTOR PUYUPUNGO, PARROQUIA MADRE TIERRA, CANTÓN MERA, PROVINCIA DE PASTAZA".

En atención al OFICIO N°: CCI-2021-113, recibido el 03 de enero 2022, adjunto al presente sírvase encontrar la **PLANILLA DE AVANCE DE OBRA 05**, con sus respectivas correcciones, correspondiente al periodo del 01 al 30 de noviembre 2021, del proyecto CONSTRUCCIÓN DEL PUENTE SOBRE EL RÍO PUYO, SECTOR PUYUPUNGO, PARROQUIA MADRE TIERRA, CANTÓN MERA, PROVINCIA DE PASTAZA, para su revisión y aprobación en caso de ser procedente.

Particular que informo para los fines legales pertinentes

Atentamente,



Firmado digitalmente por
**CLAUDIO FERMIN
CAYAMBE
GUILCAPI**

Ing. Claudio Cayambe
**PROCURADOR COMÚN CONSORCIO ARKO
CONTRATISTA**

**INFORME TÉCNICO DE FISCALIZACIÓN AMBIENTAL EXTERNA
01 AL 30 DE NOVIEMBRE DE 2021**

1. DATOS GENERALES

Asunto:	Revisión y Análisis del Informe Ambiental de Cumplimiento del proyecto: CONSTRUCCIÓN DEL PUENTE SOBRE EL RÍO PUYO, SECTOR PUYUPUNGO, PARROQUIA MADRE TIERRA, CANTÓN MERA, PROVINCIA DE PASTAZA.
Contratista:	Consortio ARKO
Fiscalización externa	Consortio COLOVAL INGENIERÍA
Procurador común:	Ing. Marcia Janeth López Paredes
Fiscalizador ambiental:	Ing. Cristian Marcelo Pavón Saguay
Fecha de presentación:	01/12/2021

2. ANTECEDENTES

Mediante oficio No. ARKO 107-2021 de fecha 29 de noviembre de 2021, el Consorcio ARKO responsable de la construcción del proyecto: "Construcción del puente sobre el río Puyo, sector Puyupungo, Parroquia Madre Tierra, Cantón Mera, Provincia de Pastaza", presenta el Informe de Cumplimiento al Plan de Manejo Ambiental del proyecto correspondiente al periodo 01 al 30 de noviembre de 2021, correspondiente a la planilla de avance Nro.05.

Con este antecedente, Fiscalización ambiental externa procede a realizar el respectivo análisis y revisión del Informe Ambiental de Cumplimiento del proyecto en mención.

3. OBJETIVO

Revisar y analizar el Informe Ambiental de Cumplimiento del proyecto: "Construcción del puente sobre el río Puyo, sector Puyupungo, Parroquia Madre Tierra, Cantón Mera, Provincia de Pastaza", a fin de emitir un pronunciamiento técnico sustentado y continuar con el proceso.

4. DOCUMENTO ANALIZADO

Antecedentes

Marco legal aplicable

Descripción de las actividades realizadas

Resultados

Conclusiones

Análisis y Evaluación de Cumplimiento Ambiental

- Plan de cierre, abandono y entrega del área
- Plan de comunicación y capacitación
- Plan de contingencias
- Plan de manejo de desechos



- Plan de monitoreo y seguimiento
- Plan de prevención y mitigación de impactos
- Plan de rehabilitación
- Plan de relaciones comunitarias
- Plan de seguridad y salud ocupacional

Anexos

5. RESULTADO DEL ANÁLISIS

El análisis y revisión de la documentación se realizó en base al Plan de Manejo Ambiental establecido en el Registro Ambiental del proyecto, desprendiéndose lo siguiente:

No	PLAN DE MANEJO	CUMPLE		OBSERVACIONES
		SI	NO	
1	Plan de cierre, abandono y entrega del área.	X		La medida es calificada como no aplica, esto debido a que el proyecto está en fase de construcción.
2	Plan de comunicación y capacitación.	X		Se cumple con la aplicación del 100% del presente plan.
3	Plan de contingencias.	X		Se cumple con la aplicación del 100% de las medidas establecidas dentro del presente plan.
4	Plan de manejo de desechos.	X		Se cumple con la aplicación del 100% de las medidas establecidas dentro del presente plan.
5	Plan de monitoreo y seguimiento.	X		Se cumple con la aplicación del 100% de las medidas establecidas dentro del presente plan.
6	Plan de prevención y mitigación de impactos.	X		Se cumple con la aplicación del 100% de las medidas establecidas dentro del presente plan.
7	Plan de rehabilitación.	X		La medida es calificada como no aplica, esto debido a que el proyecto está en fase de construcción.
8	Plan de relaciones comunitarias.	x		Se cumple con la aplicación del 100% de las medidas establecidas dentro del presente plan
9	Plan de seguridad y salud ocupacional.	X		Se cumple con la aplicación del 100% del presente plan.

6. CONCLUSIONES

- De las 19 medidas del PMA, se evidencio un cumplimiento del 89.47% (17 medidas) y un 10.53% (2 medidas) se establecieron como no aplica para el presente periodo.
- Luego de la revisión y análisis realizado al Informe Ambiental de Cumplimiento del proyecto: "Construcción del puente sobre el río Puyo, sector Puyupungo, Parroquia Madre Tierra, Cantón Mera, Provincia de Pastaza", periodo 01 al 30 de noviembre de

**Construcción del puente sobre el río Puyo, sector Puyupungo
Fiscalización Externa**



2021, correspondiente a la planilla Nro. 05; se determina que el documento cumple con los requerimientos técnicos establecidos.

- Por lo antes expuesto, se emite PRONUNCIAMIENTO FAVORABLE al Informe Ambiental analizado.
- La ejecución de las actividades constructivas corresponde a un avance físico de obra planillado del 19.59%.

Elaborado por:



Firmado electrónicamente por:
**MARCIA JANETH
LOPEZ PAREDES**

Ing. Marcia López
**PROCURADOR COMÚN
CONSORCIO COLOVAL INGENIERÍA
FISCALIZACIÓN EXTERNA**



Firmado electrónicamente por:
**CRISTIAN
MARCELO PAVON
SAGUAY**

Ing. Cristian Pavón
**TÉCNICO AMBIENTAL
CONSORCIO COLOVAL INGENIERÍA
FISCALIZACIÓN EXTERNA**



OFICIO. No. CCI- 2021- 074
Puyo, 04 de noviembre de 2021

Señor, Ingeniero
Claudio Cayambe
PROCURADOR COMÚN – CONSORCIO ARKO
En su Despacho. –

De mis consideraciones:

Quien suscribe, responsable del CONTRATO DE FISCALIZACIÓN de código de contratación del proceso público por Lista Corta LCC-GADPPz-004-2020 y contrato No. LICO 10-92-020 cuyo objeto contractual señala "FISCALIZACIÓN DE LA CONSTRUCCIÓN DEL PUENTE SOBRE EL RÍO PUYO, SECTOR PUYUPUNGO, PARROQUIA MADRE TIERRA, CANTÓN MERA, PROVINCIA DE PASTAZA" y en referencia al Oficio Nro. ARKO - 093 - 2021 del 29 de octubre de 2021, comparezco y expongo lo siguiente:

- En cuanto a la observación 1: **"Incluir en todos los anexos fotográficos la fecha de captura conforme los datos exif del archivo digital."**, se emite el oficio. No. CCI-2021-073 de fecha 04 de noviembre de 2021, donde se hace mención de la implementación de nuevos lineamientos para los Informes Ambientales de Cumplimiento, los mismos que deberán ser tomados en cuenta a partir del próximo informe del periodo 1 al 30 de noviembre de 2021, correspondiente a la planilla 5.
- En cuanto a la observación 2: **"Todos los anexos fotográficos se deben generar nuevamente para cada periodo evaluado, por lo que no se deberá incluir anexos fotográficos de periodos pasados"**, hace referencia de que las fotografías que se presenten en el informe deberán ser tomadas de forma lineal en el transcurso del mes correspondiente, no anexando fotografías de informes pasados. Motivo por el cual en el presente Informe Ambiental periodo 01 al 31 de octubre de 2021, correspondiente a la planilla 4, debe darse cumplimiento.

En cuanto a la observación 5: **"En la medida 11, en el presente periodo se realizaron trabajos con volquete, por ende, se solicita adjuntar el certificado de mantenimiento del mismo"**, en el Registro Ambiental N° MAE-RA-2019-443092, en el ítem 7, se muestra el Plan de Manejo Ambiental de la obra "CONSTRUCCIÓN PUENTE SOBRE EL RÍO PUYO, SECTOR PUYOPUNGO UBICADO EN: CANTÓN PASTAZA, MERA; PROVINCIA PASTAZA", el mismo que es de estricto cumplimiento y hace mención en el PLAN DE MONITOREO Y SEGUMIENTO, la siguiente medida: **"Realizar mantenimientos continuos de los camiones volquetes que son utilizados en los diferentes proyectos"**. Motivo por el cual en el presente Informe Ambiental periodo 01 al 31 de octubre de 2021, correspondiente a la planilla 4, debe darse cumplimiento, considerando lo expresado en el Contrato LICITACIÓN DE OBRA- GADPPz-001-2021, en su **CLÁUSULA DÉCIMA SEGUNDA** del contrato, correspondiente a las **CESIÓN DE CONTRATOS Y SUBCONTRATACIÓN:**

- 12.2. Cuando exista Subcontratación, el Contratista será la única responsable por los actos u omisiones de sus subcontratistas y de la persona directa o indirectamente empleados por ellos.

Recibido
05-11-2021



Con ello cumplo con recordarle lo expresado en el Contrato LICITACIÓN DE OBRA- GADPPz-001-2021, en su **CLÁUSULA DÉCIMA OCTAVA - OBLIGACIONES POR IMPACTOS MEDIO AMBIENTALES**: del contrato, correspondiente a las **OBLIGACIONES DEL CONTRATISTA**.

- 8. Independientemente del proyecto, actividad o nivel de impacto, constituirá obligación del Contratista cumplir con las disposiciones dictadas por la Autoridad Ambiental.

Con lo antes expuesto es pertinente manifestar que en caso de incumplimiento a lo establecido se procederá con fundamento en lo establecido en la **CLÁUSULA DÉCIMA: MULTAS** del Contrato LICITACIÓN DE OBRA- GADPPz-001-2021, en lo pertinente a **Multas Moderadas** "Se sancionará al contratista con una multa del uno por mil (1*1000) diario, del valor total del contrato, en caso que incurra en las siguientes acciones:

- a) Por incumplimientos de órdenes impartidas por el Administrador y/o Fiscalizador Civil o Ambiental del Contrato.

Particular que informo para los fines pertinentes.

Cordialmente,



firmado digitalmente por
**MARCIA JANETH
LOPEZ PAREDES**

Ing. Marcia López
**PROCURADOR COMÚN
CONSORCIO COLOVAL INGENIERÍA
FISCALIZACIÓN EXTERNA**



firmado digitalmente por
**CRISTIAN
MARCELO PAVON
SAGUAY**

Ing. Cristian Pavón
**TÉCNICO AMBIENTAL
CONSORCIO COLOVAL INGENIERÍA
FISCALIZACIÓN EXTERNA**

ANEXO FOTOGRAFICO

Rubro 5: Relleno compactado (cambio de suelo)



Relleno compactado cajón de anclaje margen izquierdo



Relleno compactado cajón de anclaje margen izquierdo

Rubro 6: Acero de refuerzo en barras fy=4200 kg/cm²(en puentes)

- CAJON DE ANCLAJE MARGEN DERECHO



Figurado de hierro



Figurado de hierro



Armado y amarre del hierro de la viga de anclaje



Armado y amarre del hierro de la viga de anclaje



Armado y amarre del hierro de la viga de anclaje



Armado y amarre del hierro de la viga de anclaje



Colocación y amarre de hierro transversal de muros



Colocación y amarre de hierro transversal de muros

Rubro 13: Hormigón estructural de cemento portland clase B $f'c=240$ kg/cm²(muros)

- CAJON DE ANCLAJE MARGEN IZQUIERDO



Elaboración de encofrados



Encofrado de muros (tramo 1)



Encofrado de muros (tramo 1)



Hormigonado de muros (tramo 1)



Hormigonado de muros (tramo 1)



Hormigonado de muros (tramo 1)



Hormigonado de muros (tramo 1)



Hormigonado de muros (tramo 1)



Hormigonado de muros (tramo 1)



Encofrado (tramo 2)



Encofrado (tramo 2)



Hormigonado de muros (tramo 2)



Hormigonado de muros (tramo 2)



Hormigonado de muros (tramo 2)



Hormigonado de muros (tramo 2)



Hormigonado de muros (tramo 2)



Cajón de anclaje margen izquierdo

Rubro 14: Montaje de acero estructural (cajones de anclaje)



Montaje de vigas y tensores del anclaje derecho



Montaje de vigas y tensores del anclaje derecho



Montaje de vigas y tensores del anclaje derecho



Montaje de vigas y tensores del anclaje derecho



Montaje de vigas y tensores del anclaje derecho



Montaje de vigas y tensores del anclaje derecho

Rubro 63: Charlas de concientización ambiental



Charla impartida a los morados de la comunidad

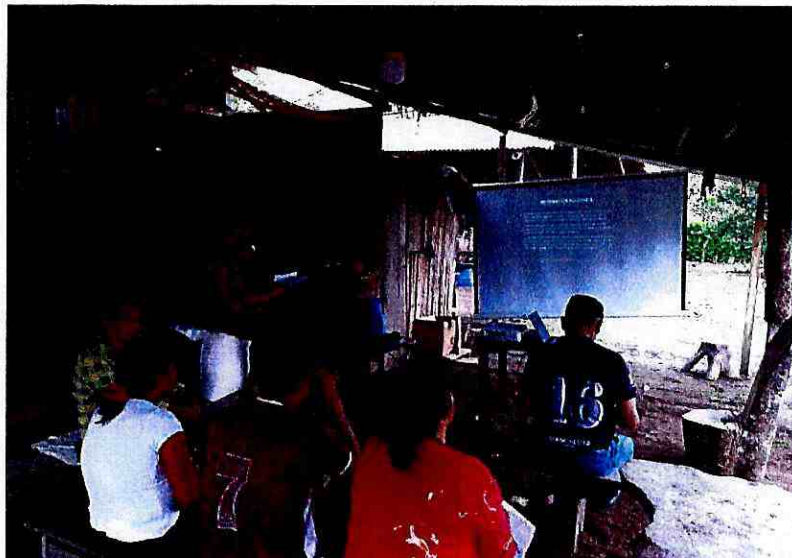

Charla impartida a los morados de la comunidad

LIBRO DE OBRA

LIBRO DE OBRA				No. HOJA:	1 / 130
PROYECTO:		CONSTRUCCION DEL PUENTE SOBRE EL RIO PUYO, SECTOR PUYUPUNGO, PARROQUIA MADRE TIERRA, CANTON MERA, PROVINCIA DE PASTAZA.			
CONTRATISTA:	CONSORCIO ARKO	UBICACIÓN:	PUYUPUNGO, PARROQUIA MADRE TIERRA		
FISCALIZADOR:	CONSORCIO COLOVAL	FECHA:	01/11/2021		
ADMINISTRADOR:	ING. DANIEL RAMOS				
CLIMA					
MAÑANA	SOLEADO	NUBLADO	✓	LLUVIOSO	
TARDE	SOLEADO	NUBLADO	✓	LLUVIOSO	
PERSONAL TÉCNICO		MANO DE OBRA		MAQUINAR./HERRAMIENT.	
Superintendente	1	Maestro de Obra	1	Excavadora	1
Residente de obra	1	Albañil	3	Concretera	
Técnico ambiental	1	Ayudante		Moladora	1
Técnico de seguridad	1	Peón	8	Volquete	
Mecánico	1	Operador	1	Generador	1
		Soldador		Soldadora	1
		Ayudante de soldador		Plancha Compactadora	
		Chofer		Gruas	
		Topógrafo	1	Bomba de succión	
				Estación total	1
TRABAJS REALIZADOS			GRÁFICOS		
<p>Nivelación de templadores de anclaje izquierdo</p> <p>Elaboración de tableros de encofrado</p> <p>Implementación de obra falsa para el armado de las vigas del anclaje derecho.</p>					
OBSERVACIONES / RECOMENDACIONES					
DEL CONTRATISTA:					
DEL FISCALIZADOR:					
DEL ADMINISTRADOR:					



CONSORCIO ARKO
CONTRATISTA



CONSORCIO COLOVAL
FISCALIZADOR

LIBRO DE OBRA		No. HOJA:	0130
PROYECTO:		CONSTRUCCION DEL PUENTE SOBRE EL RIO PUYO, SECTOR PUYUPUNGO, PARROQUIA MADRE TIERRA, CANTON MERA, PROVINCIA DE PASTAZA.	
CONTRATISTA:	CONSORCIO ARKO	UBICACIÓN:	PUYUPUNGO, PARROQUIA MADRE TIERRA
FISCALIZADOR:	CONSORCIO COLOVAL	FECHA:	08/11/2021
ADMINISTRADOR:	ING. DANIEL RAMOS		

CLIMA			
MAÑANA	SOLEADO	NUBLADO	LLUVIOSO
TARDE	SOLEADO	NUBLADO	LLUVIOSO

PERSONAL TÉCNICO	MANO DE OBRA	MAQUINAR./HERRAMIENT.	SEGURIDAD/AMBIENTAL
Superintendente	Maestro de Obra	Excavadora	EPP
Residente de obra	Albañil	Concreteira	EPI
Técnico ambiental	Ayudante	Moladora	VALLAS SEGURIDAD
Técnico de seguridad	Peón	Volquete	CINTA DE PELIGRO
Mecánico	Operador	Generador	
	Soldador	Soldadora	
	Ayudante de soldador	Plancha Compactadora	
	Chofer	Gruas	
		Bomba de succión	

TRABAJOS REALIZADOS	GRÁFICOS
<i>No se labora - Financas.</i>	

OBSERVACIONES / RECOMENDACIONES	
DEL CONTRATISTA:	
DEL FISCALIZADOR:	
DEL ADMINISTRADOR:	

CONSORCIO ARKO
CONTRATISTA

CONSORCIO COLOVAL
FISCALIZADOR

LIBRO DE OBRA				No. HOJA:	3 / 30
PROYECTO:	CONSTRUCCION DEL PUENTE SOBRE EL RIO PUYO, SECTOR PUYUPUNGO, PARROQUIA MADRE TIERRA, CANTON MERA, PROVINCIA DE PASTAZA.				
CONTRATISTA:	CONSORCIO ARKO		UBICACIÓN:	PUYUPUNGO, PARROQUIA MADRE TIERRA	
FISCALIZADOR:	CONSORCIO COLOVAL		FECHA:	03/11/2021	
ADMINISTRADOR:	ING. DANIEL RAMOS				
CLIMA					
MAÑANA	SOLEADO		NUBLADO	<input checked="" type="checkbox"/>	LLUVIOSO
TARDE	SOLEADO		NUBLADO		LLUVIOSO <input checked="" type="checkbox"/>
PERSONAL TÉCNICO		MANO DE OBRA		MAQUINAR./HERRAMIENT.	
Superintendente	1	Maestro de Obra	1	Excavadora	
Residente de obra	1	Albañil	2	Concretera	
Técnico ambiental	1	Ayudante		Moladora	1
Técnico de seguridad	1	Peón	8	Volquete	
Mecánico	1	Operador		Generador	1
		Soldador		Soldadora	1
		Ayudante de soldador		Plancha Compactadora	
		Chofer		Gruas	
		Topógrafo	1	Bomba de succión	
				Estación total	1
TRABAJOS REALIZADOS			GRÁFICOS		
<p>Nivelación de templadores del margen izquierdo</p> <p>Elaboración de tableros de encofrado.</p> <p>Figurado de hierro para vigas del anclaje derecho</p>					
OBSERVACIONES / RECOMENDACIONES					
DEL CONTRATISTA:					
DEL FISCALIZADOR:					
DEL ADMINISTRADOR:					



CONSORCIO ARKO
CONTRATISTA



CONSORCIO COLOVAL
FISCALIZADOR

LIBRO DE OBRA				No. HOJA:	4 / 30
PROYECTO:	CONSTRUCCION DEL PUENTE SOBRE EL RIO PUYO, SECTOR PUYUPUNGO, PARROQUIA MADRE TIERRA, CANTON MERA, PROVINCIA DE PASTAZA.				
CONTRATISTA:	CONSORCIO ARKO	UBICACIÓN:	PUYUPUNGO, PARROQUIA MADRE TIERRA		
FISCALIZADOR:	CONSORCIO COLOVAL	FECHA:	04 / 11 / 2021		
ADMINISTRADOR:	ING. DANIEL RAMOS				
CLIMA					
MAÑANA	SOLEADO	NUBLADO		LLUVIOSO	✓
TARDE	SOLEADO	NUBLADO	✓	LLUVIOSO	
PERSONAL TÉCNICO	MANO DE OBRA	MAQUINAR./HERRAMIENT.	SEGURIDAD/AMBIENTAL		
Superintendente	Maestro de Obra	Excavadora	EPP		
Residente de obra	Albañil	Concretera	EPI		
Técnico ambiental	Ayudante	Moladora	VALLAS SEGURIDAD		
Técnico de seguridad	Peón	Volquete	CINTA DE PELIGRO		
Mecánico	Operador	Generador			
	Soldador	Soldadora			
	Ayudante de soldador	Plancha Compactadora			
	Chofer	Gruas			
		Bomba de succión			
TRABAJOS REALIZADOS			GRÁFICOS		
<p>Nivelación de templeadores del margen izquierdo.</p> <p>Elaboración de tableros de encofrado.</p> <p>Figurado de hincos para las vigas del anclaje del margen derecho.</p>					
OBSERVACIONES / RECOMENDACIONES					
DEL CONTRATISTA:					
DEL FISCALIZADOR:					
DEL ADMINISTRADOR:					



 CONSORCIO ARKO
 CONTRATISTA



 CONSORCIO COLOVAL
 FISCALIZADOR

LIBRO DE OBRA				No. HOJA:	5 / 30
PROYECTO:	CONSTRUCCION DEL PUENTE SOBRE EL RIO PUYO, SECTOR PUYUPUNGO, PARROQUIA MADRE TIERRA, CANTON MERA, PROVINCIA DE PASTAZA.				
CONTRATISTA:	CONSORCIO ARKO		UBICACIÓN:	PUYUPUNGO, PARROQUIA MADRE TIERRA	
FISCALIZADOR:	CONSORCIO COLOVAL		FECHA:	05/11/2021	
ADMINISTRADOR:	ING. DANIEL RAMOS				
CLIMA					
MAÑANA	SOLEADO		NUBLADO	<input checked="" type="checkbox"/>	LLUVIOSO
TARDE	SOLEADO		NUBLADO	<input type="checkbox"/>	LLUVIOSO <input checked="" type="checkbox"/>
PERSONAL TÉCNICO		MANO DE OBRA		MAQUINAR./HERRAMIENT.	
Superintendente	1	Maestro de Obra	1	Excavadora	2
Residente de obra	1	Albañil	2	Concretera	
Técnico ambiental	1	Ayudante		Moladora	1
Técnico de seguridad	1	Peón	5	Volquete	
Mecánico	1	Operador	2	Generador	1
		Soldador		Soldadora	1
		Ayudante de soldador		Plancha Compactadora	
		Chofer		Gruas	
		Topógrafo	1	Bomba de succión	
				Estación total	1
TRABAJOS REALIZADOS			GRÁFICOS		
<p>Nivelación de templadores del margen izquierdo.</p> <p>Figurado de hierro para las vigas del cajón de anclaje derecho.</p>					
OBSERVACIONES / RECOMENDACIONES					
DEL CONTRATISTA:					
DEL FISCALIZADOR:					
DEL ADMINISTRADOR:					

 CONSORCIO ARKO
 CONTRATISTA

 CONSORCIO COLOVAL
 FISCALIZADOR

LIBRO DE OBRA				No. HOJA:	6 / 30
PROYECTO:		CONSTRUCCION DEL PUENTE SOBRE EL RIO PUYO, SECTOR PUYUPUNGO, PARROQUIA MADRE TIERRA, CANTON MERA, PROVINCIA DE PASTAZA.			
CONTRATISTA:	CONSORCIO ARKO	UBICACIÓN:	PUYUPUNGO, PARROQUIA MADRE TIERRA		
FISCALIZADOR:	CONSORCIO COLOVAL	FECHA:	06/11/2021		
ADMINISTRADOR:	ING. DANIEL RAMOS				
CLIMA					
MAÑANA	SOLEADO		NUBLADO	<input checked="" type="checkbox"/>	LLUVIOSO
TARDE	SOLEADO	<input checked="" type="checkbox"/>	NUBLADO		LLUVIOSO
PERSONAL TÉCNICO		MANO DE OBRA		MAQUINAR./HERRAMIENT.	
Superintendente	1	Maestro de Obra	1	Excavadora	
Residente de obra	1	Albañil	2	Concretera	
Técnico ambiental	1	Ayudante		Moladora	1
Técnico de seguridad	1	Peón	3	Volquete	
Mecánico		Operador		Generador	1
		Soldador		Soldadora	
		Ayudante de soldador		Plancha Compactadora	
		Chofer		Gruas	
				Bomba de succión	
TRABAJOS REALIZADOS			GRÁFICOS		
<p style="font-family: cursive;">Encuentro de muros del cajón de anclaje izquierdo a una altura de 2m</p>					
OBSERVACIONES / RECOMENDACIONES					
DEL CONTRATISTA:					
DEL FISCALIZADOR:					
DEL ADMINISTRADOR:					



CONSORCIO ARKO
CONTRATISTA



CONSORCIO COLOVAL
FISCALIZADOR

LIBRO DE OBRA				No. HOJA:	7 / 30
PROYECTO:		CONSTRUCCION DEL PUENTE SOBRE EL RIO PUYO, SECTOR PUYUPUNGO, PARROQUIA MADRE TIERRA, CANTON MERA, PROVINCIA DE PASTAZA.			
CONTRATISTA:	CONSORCIO ARKO		UBICACIÓN:	PUYUPUNGO, PARROQUIA MADRE TIERRA	
FISCALIZADOR:	CONSORCIO COLOVAL		FECHA:	07/11/2021	
ADMINISTRADOR:	ING. DANIEL RAMOS				
CLIMA					
MAÑANA	SOLEADO		NUBLADO		LLUVIOSO <input checked="" type="checkbox"/>
TARDE	SOLEADO		NUBLADO		LLUVIOSO <input checked="" type="checkbox"/>
PERSONAL TÉCNICO		MANO DE OBRA		MAQUINAR./HERRAMIENT.	
Superintendente	1	Maestro de Obra	1	Excavadora	
Residente de obra	1	Albañil	2	Concretera	
Técnico ambiental	1	Ayudante		Moladora	1
Técnico de seguridad	1	Peón	4	Volquete	
Mecánico		Operador		Generador	1
		Soldador		Soldadora	
		Ayudante de soldador		Plancha Compactadora	
		Chofer		Gruas	
				Bomba de succión	
TRABAJO REALIZADOS			GRÁFICOS		
Encofado de muros del cajón de anclaje izquierdo a una altura de 2m					
OBSERVACIONES / RECOMENDACIONES					
DEL CONTRATISTA:					
DEL FISCALIZADOR:					
DEL ADMINISTRADOR:					

CONSORCIO ARKO
CONTRATISTA

CONSORCIO COLOVAL
FISCALIZADOR

LIBRO DE OBRA				No. HOJA:	8 / 30
PROYECTO:		CONSTRUCCION DEL PUENTE SOBRE EL RIO PUYO, SECTOR PUYUPUNGO, PARROQUIA MADRE TIERRA, CANTON MERA, PROVINCIA DE PASTAZA.			
CONTRATISTA:	CONSORCIO ARKO		UBICACIÓN:	PUYUPUNGO, PARROQUIA MADRE TIERRA	
FISCALIZADOR:	CONSORCIO COLOVAL		FECHA:	08/11/2021	
ADMINISTRADOR:	ING. DANIEL RAMOS				
CLIMA					
MAÑANA	SOLEADO	NUBLADO	LLUVIOSO	<input checked="" type="checkbox"/>	
TARDE	SOLEADO	NUBLADO	LLUVIOSO	<input checked="" type="checkbox"/>	
PERSONAL TÉCNICO		MANO DE OBRA		MAQUINAR./HERRAMIENT.	
Superintendente	/	Maestro de Obra	/	Excavadora	
Residente de obra	/	Albafill	/	Concretera	
Técnico ambiental	/	Ayudante		Moladora	2
Técnico de seguridad	/	Peón	5	Volquete	
Mecánico		Operador		Generador	/
		Soldador		Soldadora	
		Ayudante de soldador		Plancha Compactadora	
		Chofer		Grúas	
				Bomba de succión	
TRABAJOS REALIZADOS			GRÁFICOS		
<p>Encofrado de muros del cajón de anclaje izquierdo a una altura de 2m</p> <p>Figurado de hierro para las vigas del cajón de anclaje derecho.</p>					
OBSERVACIONES / RECOMENDACIONES					
DEL CONTRATISTA:					
DEL FISCALIZADOR:					
DEL ADMINISTRADOR:					



 CONSORCIO ARKO
 CONTRATISTA



 CONSORCIO COLOVAL
 FISCALIZADOR

LIBRO DE OBRA				No. HOJA:	9 / 30
PROYECTO:		CONSTRUCCION DEL PUENTE SOBRE EL RIO PUYO, SECTOR PUYUPUNGO, PARROQUIA MADRE TIERRA, CANTON MERA, PROVINCIA DE PASTAZA.			
CONTRATISTA:		CONSORCIO ARKO		UBICACIÓN: PUYUPUNGO, PARROQUIA MADRE TIERRA	
FISCALIZADOR:		CONSORCIO COLOVAL		FECHA: 09/11/2021	
ADMINISTRADOR:		ING. DANIEL RAMOS			
CLIMA					
MAÑANA		SOLEADO		NUBLADO <input checked="" type="checkbox"/>	
TARDE		SOLEADO		NUBLADO	
				LLUVIOSO <input checked="" type="checkbox"/>	
				LLUVIOSO	
PERSONAL TÉCNICO		MANO DE OBRA		MAQUINAR./HERRAMIENT.	
Superintendente	1	Maestro de Obra	1	Excavadora	
Residente de obra	1	Albañil	3	Concretera	
Técnico ambiental	1	Ayudante		Moladora	2
Técnico de seguridad	1	Peón	6	Volquete	
Mecánico		Operador		Generador	1
		Soldador		Soldadora	
		Ayudante de soldador		Plancha Compactadora	
		Chofer		Gruas	
				Bomba de succión	
TRABAJOS REALIZADOS			GRÁFICOS		
<p>Escalado de muros del cajón de anclaje del margen izquierdo a una altura de 2m.</p> <p>Figurado, colocación y amarre de hierro de las vigas del anclaje derecho</p>					
OBSERVACIONES / RECOMENDACIONES					
DEL CONTRATISTA:					
DEL FISCALIZADOR:					
DEL ADMINISTRADOR:					

 CONSORCIO ARKO
 CONTRATISTA

 CONSORCIO COLOVAL
 FISCALIZADOR

LIBRO DE OBRA				No. HOJA:	10 / 30
PROYECTO:	CONSTRUCCION DEL PUENTE SOBRE EL RIO PUYO, SECTOR PUYUPUNGO, PARROQUIA MADRE TIERRA, CANTON MERA, PROVINCIA DE PASTAZA.				
CONTRATISTA:	CONSORCIO ARKO	UBICACIÓN:	PUYUPUNGO, PARROQUIA MADRE TIERRA		
FISCALIZADOR:	CONSORCIO COLOVAL	FECHA:	10/11/2021		
ADMINISTRADOR:	ING. DANIEL RAMOS				
CLIMA					
MAÑANA	SOLEADO	NUBLADO	✓	LLUVIOSO	
TARDE	SOLEADO	NUBLADO		LLUVIOSO	✓
PERSONAL TÉCNICO	MANO DE OBRA	MAQUINAR./HERRAMIENT.	SEGURIDAD/AMBIENTAL		
Superintendente	Maestro de Obra	Excavadora	EPP		
Residente de obra	Albañil	Concretera	EPI		
Técnico ambiental	Ayudante	Moladora	VALLAS SEGURIDAD		
Técnico de seguridad	Peón	Volquete	CINTA DE PELIGRO		
Mecánico	Operador	Generador			
	Soldador	Soldadora			
	Ayudante de soldador	Plancha Compactadora			
	Chofer	Gruas			
		Bomba de succión			
TRABAJOS REALIZADOS			GRÁFICOS		
<p><i>Enlucido de muros del capón de anclaje izquierdo a una altura de 8m.</i></p> <p><i>Figurado, colocación y amarre de hierro de las vigas del anclaje derecho.</i></p>					
OBSERVACIONES / RECOMENDACIONES					
DEL CONTRATISTA:					
DEL FISCALIZADOR:					
DEL ADMINISTRADOR:					



CONSORCIO ARKO
CONTRATISTA



CONSORCIO COLOVAL
FISCALIZADOR

LIBRO DE OBRA				No. HOJA:	11 / 30
PROYECTO:	CONSTRUCCION DEL PUENTE SOBRE EL RIO PUYO, SECTOR PUYUPUNGO, PARROQUIA MADRE TIERRA, CANTON MERA, PROVINCIA DE PASTAZA.				
CONTRATISTA:	CONSORCIO ARKO	UBICACIÓN:	PUYUPUNGO, PARROQUIA MADRE TIERRA		
FISCALIZADOR:	CONSORCIO COLOVAL	FECHA:	11 / 11 / 2021		
ADMINISTRADOR:	ING. DANIEL RAMOS				
CLIMA					
MAÑANA	SOLEADO	NUBLADO	✓	LLUVIOSO	
TARDE	SOLEADO	NUBLADO	✓	LLUVIOSO	
PERSONAL TÉCNICO		MANO DE OBRA		MAQUINAR./HERRAMIENT.	
Superintendente	1	Maestro de Obra	1	Excavadora	
Residente de obra	1	Albañil	3	Concretera	
Técnico ambiental	1	Ayudante		Moladora	1
Técnico de seguridad	1	Peón	10	Volquete	3
Mecánico		Operador		Generador	1
		Soldador		Soldadora	
		Ayudante de soldador		Plancha Compactadora	
		Chofer		Gruas	
				Bomba de succión	
TRABAJOS REALIZADOS			GRÁFICOS		
<p>Encofrado de muros del cajón de anclaje izquierdo h=2m</p> <p>Acopio de material para preparación de hormigón</p> <p>Figurado colocación y amarrado de hierro de las vigas del anclaje derecho</p>					
OBSERVACIONES / RECOMENDACIONES					
DEL CONTRATISTA:					
DEL FISCALIZADOR:					
DEL ADMINISTRADOR:					

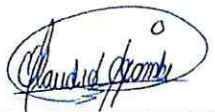

 CONSORCIO ARKO
 CONTRATISTA



 CONSORCIO COLOVAL
 FISCALIZADOR

LIBRO DE OBRA				No. HOJA:	12 / 30
PROYECTO:	CONSTRUCCION DEL PUENTE SOBRE EL RIO PUYO, SECTOR PUYUPUNGO, PARROQUIA MADRE TIERRA, CANTON MERA, PROVINCIA DE PASTAZA.				
CONTRATISTA:	CONSORCIO ARKO		UBICACIÓN:	PUYUPUNGO, PARROQUIA MADRE TIERRA	
FISCALIZADOR:	CONSORCIO COLOVAL		FECHA:	12 / 11 / 2021	
ADMINISTRADOR:	ING. DANIEL RAMOS				
CLIMA					
MAÑANA	SOLEADO		NUBLADO	✓	LLUVIOSO
TARDE	SOLEADO		NUBLADO	✓	LLUVIOSO
PERSONAL TÉCNICO		MANO DE OBRA		MAQUINAR./HERRAMIENT.	
Superintendente	1	Maestro de Obra	1	Excavadora	2
Residente de obra	1	Albañil	3	Concretera	
Técnico ambiental	1	Ayudante		Moladora	
Técnico de seguridad	1	Peón	12	Volquete	
Mecánico		Operador	2	Generador	
		Soldador		Soldadora	
		Ayudante de soldador		Plancha Compactadora	
		Chofer		Gruas	
				Bomba de succión	
				Mixes	2
TRABAJOS REALIZADOS				GRÁFICOS	
<p>Fundido de muros del cajón de anclaje izquierdo h=2m.</p> <p>Fijando, colocación y amarrado de hierro de las vigas del anclaje derecho.</p>					
OBSERVACIONES / RECOMENDACIONES					
DEL CONTRATISTA:					
DEL FISCALIZADOR:					
DEL ADMINISTRADOR:					



CONSORCIO ARKO
CONTRATISTA



CONSORCIO COLOVAL
FISCALIZADOR

LIBRO DE OBRA				No. HOJA:	13 / 30
PROYECTO:		CONSTRUCCION DEL PUENTE SOBRE EL RIO PUYO, SECTOR PUYUPUNGO, PARROQUIA MADRE TIERRA, CANTON MERA, PROVINCIA DE PASTAZA.			
CONTRATISTA:	CONSORCIO ARKO		UBICACIÓN:	PUYUPUNGO, PARROQUIA MADRE TIERRA	
FISCALIZADOR:	CONSORCIO COLOVAL		FECHA:	13/11/2021	
ADMINISTRADOR:	ING. DANIEL RAMOS				
CLIMA					
MAÑANA	SOLEADO		NUBLADO		LLUVIOSO
TARDE	SOLEADO		NUBLADO		LLUVIOSO
PERSONAL TÉCNICO		MANO DE OBRA		MAQUINAR./HERRAMIENT.	
Superintendente	/	Maestro de Obra	/	Excavadora	
Residente de obra	/	Albañil	3	Concretera	
Técnico ambiental	/	Ayudante		Moladora	
Técnico de seguridad	/	Peón	13	Volquete	
Mecánico		Operador		Generador	
		Soldador		Soldadora	
		Ayudante de soldador		Plancha Compactadora	
		Chofer		Gruas	
				Bomba de succión	
TRABAJOS REALIZADOS			GRÁFICOS		
<p><i>Figurado colocación y amarrado de hierro de las vigas del anclaje derecho.</i></p>					
OBSERVACIONES / RECOMENDACIONES					
DEL CONTRATISTA:					
DEL FISCALIZADOR:					
DEL ADMINISTRADOR:					



CONSORCIO ARKO
CONTRATISTA



CONSORCIO COLOVAL
FISCALIZADOR

LIBRO DE OBRA				No. HOJA:	14 / 30
PROYECTO:		CONSTRUCCION DEL PUENTE SOBRE EL RIO PUYO, SECTOR PUYUPUNGO, PARROQUIA MADRE TIERRA, CANTON MERA, PROVINCIA DE PASTAZA.			
CONTRATISTA:	CONSORCIO ARKO		UBICACIÓN:	PUYUPUNGO, PARROQUIA MADRE TIERRA	
FISCALIZADOR:	CONSORCIO COLOVAL		FECHA:	14/11/2021	
ADMINISTRADOR:	ING. DANIEL RAMOS				
CLIMA					
MAÑANA	SOLEADO	✓	NUBLADO		LLUVIOSO
TARDE	SOLEADO	✓	NUBLADO		LLUVIOSO
PERSONAL TÉCNICO		MANO DE OBRA		MAQUINAR./HERRAMIENT.	
Superintendente	/	Maestro de Obra	/	Excavadora	
Residente de obra	/	Albañil	2	Concretera	
Técnico ambiental	/	Ayudante		Moladora	2
Técnico de seguridad	/	Peón	10	Velquete	
Mecánico	/	Operador		Generador	/
		Soldador		Soldadora	
		Ayudante de soldador		Plancha Compactadora	
		Chofer		Gruas	
				Bomba de succión	
TRABAJOS REALIZADOS			GRÁFICOS		
<p><i>Figurado colocación y amarrado de lienas de las vigas del anclaje derecho.</i></p>					
OBSERVACIONES / RECOMENDACIONES					
DEL CONTRATISTA:					
DEL FISCALIZADOR:					
DEL ADMINISTRADOR:					

 CONSORCIO ARKO
 CONTRATISTA

 CONSORCIO COLOVAL
 FISCALIZADOR

LIBRO DE OBRA		No. HOJA:	15 / 30
PROYECTO:	CONSTRUCCION DEL PUENTE SOBRE EL RIO PUYO, SECTOR PUYUPUNGO, PARROQUIA MADRE TIERRA, CANTON MERA, PROVINCIA DE PASTAZA.		
CONTRATISTA:	CONSORCIO ARKO	UBICACIÓN:	PUYUPUNGO, PARROQUIA MADRE TIERRA
FISCALIZADOR:	CONSORCIO COLOVAL	FECHA:	15/11/2021
ADMINISTRADOR:	ING. DANIEL RAMOS		

CLIMA

MAÑANA	SOLEADO	<input checked="" type="checkbox"/>	NUBLADO	<input type="checkbox"/>	LLUVIOSO	<input type="checkbox"/>
TARDE	SOLEADO	<input checked="" type="checkbox"/>	NUBLADO	<input type="checkbox"/>	LLUVIOSO	<input type="checkbox"/>

PERSONAL TÉCNICO		MANO DE OBRA		MAQUINAR./HERRAMIENT.		SEGURIDAD/AMBIENTAL	
SuperIntendente	1	Maestro de Obra	1	Excavadora	1	EPP	
Residente de obra	1	Albañil	2	Concretera		EPI	
Técnico ambiental	1	Ayudante		Moladora	2	VALLAS SEGURIDAD	
Técnico de seguridad	1	Peón	13	Volquete		CINTA DE PELIGRO	
Mecánico	1	Operador	1	Generador	1		
		Soldador		Soldadora			
		Ayudante de soldador		Plancha Compactadora			
		Chofer		Gruas			
				Bomba de succión			

TRABAJOS REALIZADOS	GRÁFICOS
<p><i>Figurado, colocación y amarrado de hierro de las vigas del andaje derecho.</i></p> <p><i>Desencofrado de los muros del anclaje izquierdo</i></p>	

OBSERVACIONES / RECOMENDACIONES	
DEL CONTRATISTA:	
DEL FISCALIZADOR:	
DEL ADMINISTRADOR:	

CONSORCIO ARKO
CONTRATISTA

CONSORCIO COLOVAL
FISCALIZADOR

LIBRO DE OBRA		No. HOJA:	16 / 30
PROYECTO:	CONSTRUCCION DEL PUENTE SOBRE EL RIO PUYO, SECTOR PUYUPUNGO, PARROQUIA MADRE TIERRA, CANTON MERA, PROVINCIA DE PASTAZA.		
CONTRATISTA:	CONSORCIO ARKO	UBICACIÓN:	PUYUPUNGO, PARROQUIA MADRE TIERRA
FISCALIZADOR:	CONSORCIO COLOVAL	FECHA:	16/11/2021
ADMINISTRADOR:	ING. DANIEL RAMOS		
CLIMA			
MAÑANA	SOLEADO	NUBLADO	LLUVIOSO <input checked="" type="checkbox"/>
TARDE	SOLEADO <input checked="" type="checkbox"/>	NUBLADO	LLUVIOSO
PERSONAL TÉCNICO	MANO DE OBRA	MAQUINAR./HERRAMIENT.	SEGURIDAD/AMBIENTAL
Superintendente /	Maestro de Obra /	Excavadora /	EPP
Residente de obra /	Albañil 3	Concretera	EPI
Técnico ambiental /	Ayudante	Moladora 2	VALLAS SEGURIDAD
Técnico de seguridad /	Peón 14	Volquete	CINTA DE PELIGRO
Mecánico /	Operador /	Generador /	
	Soldador	Soldadora	
	Ayudante de soldador	Plancha Compactadora	
	Chofer	Gruas	
		Bomba de succión	
TRABAJS REALIZADOS		GRÁFICOS	
Cobocación y amarrado de hierro de las vigas del anclaje derecho.			
Desencontrado de los muros del anclaje izquierdo.			
OBSERVACIONES / RECOMENDACIONES			
DEL CONTRATISTA:			
DEL FISCALIZADOR:			
DEL ADMINISTRADOR:			



 CONSORCIO ARKO
 CONTRATISTA



 CONSORCIO COLOVAL
 FISCALIZADOR

LIBRO DE OBRA				No. HOJA:	17 / 30
PROYECTO:		CONSTRUCCION DEL PUENTE SOBRE EL RIO PUYO, SECTOR PUYUPUNGO, PARROQUIA MADRE TIERRA, CANTON MERA, PROVINCIA DE PASTAZA.			
CONTRATISTA:	CONSORCIO ARKO		UBICACIÓN:	PUYUPUNGO, PARROQUIA MADRE TIERRA	
FISCALIZADOR:	CONSORCIO COLOVAL		FECHA:	17/11/2021	
ADMINISTRADOR:	ING. DANIEL RAMOS				
CLIMA					
MAÑANA	SOLEADO		NUBLADO		LLUVIOSO <input checked="" type="checkbox"/>
TARDE	SOLEADO	<input checked="" type="checkbox"/>	NUBLADO		LLUVIOSO
PERSONAL TÉCNICO		MANO DE OBRA		MAQUINAR./HERRAMIENT.	
Superintendente	/	Maestro de Obra	/	Excavadora	/
Residente de obra	/	Albañil	3	Concretera	
Técnico ambiental	/	Ayudante		Moladora	2
Técnico de seguridad	/	Peón	13	Volquete	
Mecánico	/	Operador	/	Generador	/
		Soldador	/	Soldadora	/
		Ayudante de soldador		Plancha Compactadora	
		Chofer		Gruas	
				Bomba de succión	
TRABAJOS REALIZADOS				GRÁFICOS	
<p><i>Desmoldado de muros del anclaje izquierdo</i></p> <p><i>Implementación de obra falsa para montaje de vigas y tensores del anclaje derecho.</i></p>					
OBSERVACIONES / RECOMENDACIONES					
DEL CONTRATISTA:					
DEL FISCALIZADOR:					
DEL ADMINISTRADOR:					



CONSORCIO ARKO
CONTRATISTA



CONSORCIO COLOVAL
FISCALIZADOR

LIBRO DE OBRA				No. HOJA:	18 / 30
PROYECTO:	CONSTRUCCION DEL PUENTE SOBRE EL RIO PUYO, SECTOR PUYUPUNGO, PARROQUIA MADRE TIERRA, CANTON MERA, PROVINCIA DE PASTAZA.				
CONTRATISTA:	CONSORCIO ARKO	UBICACIÓN:	PUYUPUNGO, PARROQUIA MADRE TIERRA		
FISCALIZADOR:	CONSORCIO COLOVAL	FECHA:	18/11/2021		
ADMINISTRADOR:	ING. DANIEL RAMOS				
CLIMA					
MAÑANA	SOLEADO		NUBLADO		LLUVIOSO <input checked="" type="checkbox"/>
TARDE	SOLEADO		NUBLADO <input checked="" type="checkbox"/>		LLUVIOSO
PERSONAL TÉCNICO	MANO DE OBRA	MAQUINAR./HERRAMIENT.	SEGURIDAD/AMBIENTAL		
Superintendente /	Maestro de Obra /	Excavadora /	EPP		
Residente de obra /	Albañil 4	Concretera	EPI		
Técnico ambiental /	Ayudante	Moladora 2	VALLAS SEGURIDAD		
Técnico de seguridad /	Peón 13	Volquete	CINTA DE PELIGRO		
Mecánico /	Operador /	Generador /			
	Soldador /	Soldadora /			
	Ayudante de soldador	Plancha Compactadora			
	Chofer	Gruas			
		Bomba de succión			
TRABAJOS REALIZADOS			GRÁFICOS		
<p>Encofrado de muros del cajón de anclaje izquierdo.</p> <p>Implementación de obra falsa para el montaje de las vigas y tensores del anclaje derecho.</p>					
OBSERVACIONES / RECOMENDACIONES					
DEL CONTRATISTA:					
DEL FISCALIZADOR:					
DEL ADMINISTRADOR:					



CONSORCIO ARKO
CONTRATISTA



CONSORCIO COLOVAL
FISCALIZADOR

LIBRO DE OBRA				No. HOJA:	19 / 30
PROYECTO:		CONSTRUCCION DEL PUENTE SOBRE EL RIO PUYO, SECTOR PUYUPUNGO, PARROQUIA MADRE TIERRA, CANTON MERA, PROVINCIA DE PASTAZA.			
CONTRATISTA:	CONSORCIO ARKO	UBICACIÓN:	PUYUPUNGO, PARROQUIA MADRE TIERRA		
FISCALIZADOR:	CONSORCIO COLOVAL	FECHA:	19/11/2021		
ADMINISTRADOR:	ING. DANIEL RAMOS				
CLIMA					
MAÑANA	SOLEADO	<input checked="" type="checkbox"/>	NUBLADO	<input type="checkbox"/>	LLUVIOSO
TARDE	SOLEADO	<input type="checkbox"/>	NUBLADO	<input checked="" type="checkbox"/>	LLUVIOSO
PERSONAL TÉCNICO		MANO DE OBRA		MAQUINAR./HERRAMIENT.	
Superintendente	/	Maestro de Obra	/	Excavadora	/
Residente de obra	/	Albañil	4	Concretera	/
Técnico ambiental	/	Ayudante	/	Moladora	2
Técnico de seguridad	/	Peón	14	Volquete	/
Mecánico	/	Operador	/	Generador	/
		Soldador	/	Soldadora	/
		Ayudante de soldador		Plancha Compactadora	
		Chofer		Grúas	
				Bomba de succión	
TRABAJOS REALIZADOS				GRÁFICOS	
<p style="font-family: cursive;">Enteñado de muros del cajón de anclaje izquierdo.</p> <p style="font-family: cursive;">Implementación de obra falsa para el montaje de vigas y tensores del anclaje derecho.</p>					
OBSERVACIONES / RECOMENDACIONES					
DEL CONTRATISTA:					
DEL FISCALIZADOR:					
DEL ADMINISTRADOR:					



 CONSORCIO ARKO
 CONTRATISTA



 CONSORCIO COLOVAL
 FISCALIZADOR

LIBRO DE OBRA				No. HOJA:	20 / 30
PROYECTO:		CONSTRUCCION DEL PUENTE SOBRE EL RIO PUYO, SECTOR PUYUPUNGO, PARROQUIA MADRE TIERRA, CANTON MERA, PROVINCIA DE PASTAZA.			
CONTRATISTA:	CONSORCIO ARKO	UBICACIÓN:	PUYUPUNGO, PARROQUIA MADRE TIERRA		
FISCALIZADOR:	CONSORCIO COLOVAL	FECHA:	20/11/2021		
ADMINISTRADOR:	ING. DANIEL RAMOS				
CLIMA					
MAÑANA	SOLEADO	<input checked="" type="checkbox"/>	NUBLADO	<input type="checkbox"/>	LLUVIOSO
TARDE	SOLEADO	<input type="checkbox"/>	NUBLADO	<input type="checkbox"/>	LLUVIOSO <input checked="" type="checkbox"/>
PERSONAL TÉCNICO		MANO DE OBRA		MAQUINARIA/HERRAMIENT.	
Superintendente	/	Maestro de Obra	/	Excavadora	2
Residente de obra	/	Albañil	4	Concretera	
Técnico ambiental	/	Ayudante		Moladora	2
Técnico de seguridad	/	Peón	12	Volquete	
Mecánico	/	Operador	2	Generador	/
		Soldador	1	Soldadora	/
		Ayudante de soldador		Plancha Compactadora	
		Chofer		Gruas	/
				Bomba de succión	
TRABAJOS REALIZADOS			GRÁFICOS		
<i>Montaje de vigas y tensores del anclaje derecho</i>					
<i>Encotrado de muros del anclaje izquierdo.</i>					
OBSERVACIONES / RECOMENDACIONES					
DEL CONTRATISTA:					
DEL FISCALIZADOR:					
DEL ADMINISTRADOR:					



 CONSORCIO ARKO
 CONTRATISTA



 CONSORCIO COLOVAL
 FISCALIZADOR

LIBRO DE OBRA				No. HOJA:	21 / 30
PROYECTO:		CONSTRUCCION DEL PUENTE SOBRE EL RIO PUYO, SECTOR PUYUPUNGO, PARROQUIA MADRE TIERRA, CANTON MERA, PROVINCIA DE PASTAZA.			
CONTRATISTA:	CONSORCIO ARKO	UBICACIÓN:	PUYUPUNGO, PARROQUIA MADRE TIERRA		
FISCALIZADOR:	CONSORCIO COLOVAL	FECHA:	21/11/2021		
ADMINISTRADOR:	ING. DANIEL RAMOS				
CLIMA					
MAÑANA	SOLEADO		NUBLADO		LLUVIOSO <input checked="" type="checkbox"/>
TARDE	SOLEADO		NUBLADO <input checked="" type="checkbox"/>		LLUVIOSO
PERSONAL TÉCNICO		MANO DE OBRA		MAQUINAR./HERRAMIENT.	
Superintendente	/	Maestro de Obra	/	Excavadora	/
Residente de obra	/	Albañil	4	Concretera	
Técnico ambiental	/	Ayudante		Moladora	2
Técnico de seguridad	/	Peón	11	Volquete	
Mecánico	/	Operador	/	Generador	/
		Soldador	/	Soldadora	/
		Ayudante de soldador		Plancha Compactadora	
		Chofer		Gruas	
				Bomba de succión	
TRABAÍOS REALIZADOS			GRÁFICOS		
<p>Excavado de muros del cajón de anclaje del margen izquierda.</p> <p>Implementación de obra falsa para montaje de viga y tensor del anclaje derecho.</p>					
OBSERVACIONES / RECOMENDACIONES					
DEL CONTRATISTA:					
DEL FISCALIZADOR:					
DEL ADMINISTRADOR:					



 CONSORCIO ARKO
 CONTRATISTA



 CONSORCIO COLOVAL
 FISCALIZADOR

LIBRO DE OBRA				No. HOJA:	22 / 30
PROYECTO:		CONSTRUCCION DEL PUENTE SOBRE EL RIO PUYO, SECTOR PUYUPUNGO, PARROQUIA MADRE TIERRA, CANTON MERA, PROVINCIA DE PASTAZA.			
CONTRATISTA:	CONSORCIO ARKO		UBICACIÓN:	PUYUPUNGO, PARROQUIA MADRE TIERRA	
FISCALIZADOR:	CONSORCIO COLOVAL		FECHA:	22/11/2021	
ADMINISTRADOR:	ING. DANIEL RAMOS				
CLIMA					
MAÑANA	SOLEADO	✓	NUBLADO		LLUVIOSO
TARDE	SOLEADO	✓	NUBLADO		LLUVIOSO
PERSONAL TÉCNICO		MANO DE OBRA		MAQUINAR./HERRAMIENT.	
Superintendente	/	Maestro de Obra	/	Excavadora	2
Residente de obra	/	Albañil	3	Concretera	
Técnico ambiental	/	Ayudante		Moladora	2
Técnico de seguridad	/	Peón	14	Volquete	
Mecánico	/	Operador	2	Generador	/
		Soldador	/	Soldadora	/
		Ayudante de soldador		Plancha Compactadora	
		Chofer		Gruas	/
				Bomba de succión	
TRABAJOS REALIZADOS			GRÁFICOS		
<i>Encofrado de muros del anclaje izquierdo.</i>					
<i>Montaje de urca y templador del anclaje del margen derecho.</i>					
OBSERVACIONES / RECOMENDACIONES					
DEL CONTRATISTA:					
DEL FISCALIZADOR:					
DEL ADMINISTRADOR:					



CONSORCIO ARKO
CONTRATISTA



CONSORCIO COLOVAL
FISCALIZADOR

LIBRO DE OBRA				No. HOJA:	23/30
PROYECTO:		CONSTRUCCION DEL PUENTE SOBRE EL RIO PUYO, SECTOR PUYUPUNGO, PARROQUIA MADRE TIERRA, CANTON MERA, PROVINCIA DE PASTAZA.			
CONTRATISTA:	CONSORCIO ARKO	UBICACIÓN:	PUYUPUNGO, PARROQUIA MADRE TIERRA		
FISCALIZADOR:	CONSORCIO COLOVAL	FECHA:	23/11/2021		
ADMINISTRADOR:	ING. DANIEL RAMOS				
CLIMA					
MAÑANA	SOLEADO	✓	NUBLADO		LLUVIOSO
TARDE	SOLEADO	✓	NUBLADO		LLUVIOSO
PERSONAL TÉCNICO		MANO DE OBRA		MAQUINAR./HERRAMIENT.	
Superintendente	1	Maestro de Obra	1	Excavadora	2
Residente de obra	1	Albañil	4	Concretera	
Técnico ambiental	1	Ayudante		Moladora	
Técnico de seguridad	1	Peón	14	Volquete	3
Mecánico	1	Operador	2	Generador	
		Soldador		Soldadora	
		Ayudante de soldador		Plancha Compactadora	
		Chofer		Gruas	
				Bomba de succión	
				Mixor	2
TRABAJOS REALIZADOS				GRÁFICOS	
<p style="font-size: 1.2em;">Fundición del muro del cajón de anclaje del margen izquierdo.</p>					
OBSERVACIONES / RECOMENDACIONES					
DEL CONTRATISTA:					
DEL FISCALIZADOR:					
DEL ADMINISTRADOR:					



 CONSORCIO ARKO
 CONTRATISTA



 CONSORCIO COLOVAL
 FISCALIZADOR

LIBRO DE OBRA				No. HOJA:	24 / 30
PROYECTO:	CONSTRUCCION DEL PUENTE SOBRE EL RIO PUYO, SECTOR PUYUPUNGO, PARROQUIA MADRE TIERRA, CANTON MERA, PROVINCIA DE PASTAZA.				
CONTRATISTA:	CONSORCIO ARKO	UBICACIÓN:	PUYUPUNGO, PARROQUIA MADRE TIERRA		
FISCALIZADOR:	CONSORCIO COLOVAL	FECHA:	24/11/2021		
ADMINISTRADOR:	ING. DANIEL RAMOS				
CLIMA					
MAÑANA	SOLEADO	NUBLADO	✓	LLUVIOSO	
TARDE	SOLEADO	NUBLADO	✓	LLUVIOSO	
PERSONAL TÉCNICO	MANO DE OBRA	MAQUINAR./HERRAMIENT.	SEGURIDAD/AMBIENTAL		
Superintendente	Maestro de Obra	Excavadora	EPP		
Residente de obra	Albañil	Concreteira	EPI		
Técnico ambiental	Ayudante	Moladora	VALLAS SEGURIDAD		
Técnico de seguridad	Peón	Volquete	CINTA DE PELIGRO		
Mecánico	Operador	Generador			
	Soldador	Soldadora			
	Ayudante de soldador	Plancha Compactadora			
	Chofer	Gruas			
		Bomba de succión			
TRABAJOS REALIZADOS			GRÁFICOS		
<p>Colocacion y amarrado de estribos de las vigas del anclaje derecho.</p> <p>Corte y figurado de hierro para muros del anclaje derecho.</p>					
OBSERVACIONES / RECOMENDACIONES					
DEL CONTRATISTA:					
DEL FISCALIZADOR:					
DEL ADMINISTRADOR:					

CONSORCIO ARKO
 CONTRATISTA

CONSORCIO COLOVAL
 FISCALIZADOR

LIBRO DE OBRA				No. HOJA:	25 / 39
PROYECTO:		CONSTRUCCION DEL PUENTE SOBRE EL RIO PUYO, SECTOR PUYUPUNGO, PARROQUIA MADRE TIERRA, CANTON MERA, PROVINCIA DE PASTAZA.			
CONTRATISTA:	CONSORCIO ARKO	UBICACIÓN:	PUYUPUNGO, PARROQUIA MADRE TIERRA		
FISCALIZADOR:	CONSORCIO COLOVAL	FECHA:	25/11/2021		
ADMINISTRADOR:	ING. DANIEL RAMOS				
CLIMA					
MAÑANA	SOLEADO	<input checked="" type="checkbox"/>	NUBLADO	<input type="checkbox"/>	LLUVIOSO
TARDE	SOLEADO	<input type="checkbox"/>	NUBLADO	<input type="checkbox"/>	LLUVIOSO <input checked="" type="checkbox"/>
PERSONAL TÉCNICO		MANO DE OBRA		MAQUINAR./HERRAMIENT.	
Superintendente	1	Maestro de Obra	1	Excavadora	
Residente de obra	1	Albañil	4	Concretera	
Técnico ambiental	1	Ayudante		Moladora	2
Técnico de seguridad	1	Peón	12	Volquete	
Mecánico	1	Operador		Generador	1
		Soldador		Soldadora	
		Ayudante de soldador		Plancha Compactadora	
		Chofer		Gruas	
				Bomba de succión	
SEGURIDAD/AMBIENTAL					
EPP					
EPI					
VALLAS SEGURIDAD					
CINTA DE PELIGRO					
TRABAJOS REALIZADOS			GRÁFICOS		
<p>Colocación y anclaje de estribos de las vigas del anclaje de acero.</p> <p>Corte y figurado de hierro de los muros del anclaje de acero.</p>					
OBSERVACIONES / RECOMENDACIONES					
DEL CONTRATISTA:					
DEL FISCALIZADOR:					
DEL ADMINISTRADOR:					



CONSORCIO ARKO
CONTRATISTA



CONSORCIO COLOVAL
FISCALIZADOR

LIBRO DE OBRA				No. HOJA:	26 / 30
PROYECTO:		CONSTRUCCION DEL PUENTE SOBRE EL RIO PUYO, SECTOR PUYUPUNGO, PARROQUIA MADRE TIERRA, CANTON MERA, PROVINCIA DE PASTAZA.			
CONTRATISTA:	CONSORCIO ARKO	UBICACIÓN:	PUYUPUNGO, PARROQUIA MADRE TIERRA		
FISCALIZADOR:	CONSORCIO COLOVAL	FECHA:	26/11/2021		
ADMINISTRADOR:	ING. DANIEL RAMOS				
CLIMA					
MAÑANA	SOLEADO	<input checked="" type="checkbox"/>	NUBLADO		LLUVIOSO
TARDE	SOLEADO	<input checked="" type="checkbox"/>	NUBLADO		LLUVIOSO
PERSONAL TÉCNICO		MANO DE OBRA		MAQUINAR./HERRAMIENT.	
Superintendente	1	Maestro de Obra	1	Excavadora	
Residente de obra	1	Albañil	4	Concretera	
Técnico ambiental	1	Ayudante		Moladora	2
Técnico de seguridad	1	Peón	13	Volquete	
Mecánico	1	Operador		Generador	1
		Soldador		Soldadora	
		Ayudante de soldador		Plancha Compactadora	
		Chofer		Gruas	
				Bomba de succión	
TRABAJOS REALIZADOS			GRÁFICOS		
<p style="font-family: cursive;">Desencofrado de muros del anclaje izquierdo.</p> <p style="font-family: cursive;">Colocación y amarre de hierro de los muros del anclaje derecho.</p>					
OBSERVACIONES / RECOMENDACIONES					
DEL CONTRATISTA:					
DEL FISCALIZADOR:					
DEL ADMINISTRADOR:					



CONSORCIO ARKO
CONTRATISTA



CONSORCIO COLOVAL
FISCALIZADOR

LIBRO DE OBRA				No. HOJA:	27/30
PROYECTO:	CONSTRUCCION DEL PUENTE SOBRE EL RIO PUYO, SECTOR PUYUPUNGO, PARROQUIA MADRE TIERRA, CANTON MERA, PROVINCIA DE PASTAZA.				
CONTRATISTA:	CONSORCIO ARKO	UBICACIÓN:	PUYUPUNGO, PARROQUIA MADRE TIERRA		
FISCALIZADOR:	CONSORCIO COLOVAL	FECHA:	27/11/2021		
ADMINISTRADOR:	ING. DANIEL RAMOS				
CLIMA					
MAÑANA	SOLEADO	✓	NUBLADO		LLUVIOSO
TARDE	SOLEADO	✓	NUBLADO		LLUVIOSO
PERSONAL TÉCNICO	MANO DE OBRA	MAQUINAR./HERRAMIENT.	SEGURIDAD/AMBIENTAL		
Superintendente	Maestro de Obra	Excavadora	EPP		
Residente de obra	Albañil	Concreteira	EPI		
Técnico ambiental	Ayudante	Moladora	VALLAS SEGURIDAD		
Técnico de seguridad	Peón	Volquete	CINTA DE PELIGRO		
Mecánico	Operador	Generador			
	Soldador	Soldadora			
	Ayudante de soldador	Plancha Compactadora			
	Chofer	Gruas			
		Bomba de succión			
TRABAJOS REALIZADOS			GRÁFICOS		
<p>Desmontado de motor del anclaje izquierdo.</p> <p>Colocación y amarrado de hilo de los muros del anclaje derecho.</p>					
OBSERVACIONES / RECOMENDACIONES					
DEL CONTRATISTA:					
DEL FISCALIZADOR:					
DEL ADMINISTRADOR:					

 CONSORCIO ARKO
 CONTRATISTA

 CONSORCIO COLOVAL
 FISCALIZADOR

LIBRO DE OBRA				No. HOJA:	29130
PROYECTO:		CONSTRUCCION DEL PUENTE SOBRE EL RIO PUYO, SECTOR PUYUPUNGO, PARROQUIA MADRE TIERRA, CANTON MERA, PROVINCIA DE PASTAZA.			
CONTRATISTA:	CONSORCIO ARKO	UBICACIÓN:	PUYUPUNGO, PARROQUIA MADRE TIERRA		
FISCALIZADOR:	CONSORCIO COLOVAL	FECHA:	28/11/2021		
ADMINISTRADOR:	ING. DANIEL RAMOS				
CLIMA					
MAÑANA	SOLEADO	✓	NUBLADO		LLUVIOSO
TARDE	SOLEADO	✓	NUBLADO		LLUVIOSO
PERSONAL TÉCNICO		MANO DE OBRA		MAQUINAR./HERRAMIENT.	
Superintendente	1	Maestro de Obra	1	Excavadora	2
Residente de obra	1	Albañil	3	Concretera	
Técnico ambiental	1	Ayudante		Moladora	2
Técnico de seguridad	1	Peón	14	Volquete	3
Mecánico		Operador	2	Generador	1
		Soldador		Soldadora	
		Ayudante de soldador		Plancha Compactadora	
		Chofer		Grúas	
				Bomba de succión	
			SEGURIDAD/AMBIENTAL		
			EPP		
			EPI		
			VALLAS SEGURIDAD		
			CINTA DE PELIGRO		
TRABAJOS REALIZADOS			GRÁFICOS		
<i>Colocación y amarre de hierro de muros del anclaje derecho.</i>					
OBSERVACIONES / RECOMENDACIONES					
DEL CONTRATISTA:					
DEL FISCALIZADOR:					
DEL ADMINISTRADOR:					

 CONSORCIO ARKO
 CONTRATISTA

 CONSORCIO COLOVAL
 FISCALIZADOR

LIBRO DE OBRA				No. HOJA:	29/130
PROYECTO:		CONSTRUCCION DEL PUENTE SOBRE EL RIO PUYO, SECTOR PUYUPUNGO, PARROQUIA MADRE TIERRA, CANTON MERA, PROVINCIA DE PASTAZA.			
CONTRATISTA:	CONSORCIO ARKO	UBICACIÓN:	PUYUPUNGO, PARROQUIA MADRE TIERRA		
FISCALIZADOR:	CONSORCIO COLOVAL	FECHA:	27/11/2021		
ADMINISTRADOR:	ING. DANIEL RAMOS				
CLIMA					
MAÑANA	SOLEADO		NUBLADO		LLUVIOSO <input checked="" type="checkbox"/>
TARDE	SOLEADO		NUBLADO		LLUVIOSO <input checked="" type="checkbox"/>
PERSONAL TÉCNICO		MANO DE OBRA		MAQUINAR./HERRAMIENT.	
Superintendente		Maestro de Obra		Excavadora	
Residente de obra		Albafill		Concreteira	
Técnico ambiental		Ayudante		Moladora	
Técnico de seguridad		Peón		Volquete	
Mecánico		Operador		Generador	
		Soldador		Soldadora	
		Ayudante de soldador		Plancha Compactadora	
		Chofer		Gruas	
				Bomba de succión	
TRABAJOS REALIZADOS				GRÁFICOS	
OBSERVACIONES / RECOMENDACIONES					
DEL CONTRATISTA:	<i>No se labora debido a las lluvias intensas desde las 7am a 18pm</i>				
DEL FISCALIZADOR:					
DEL ADMINISTRADOR:					



CONSORCIO-ARKO
CONTRATISTA



CONSORCIO COLOVAL
FISCALIZADOR

LIBRO DE OBRA			
PROYECTO:	CONSTRUCCION DEL PUENTE SOBRE EL RIO PUYO, SECTOR PUYUPUNGO, PARROQUIA MADRE TIERRA, CANTON MERA, PROVINCIA DE PASTAZA.		
CONTRATISTA:	CONSORCIO ARKO	UBICACIÓN:	PUYUPUNGO, PARROQUIA MADRE TIERRA
FISCALIZADOR:	CONSORCIO COLOVAL	FECHA:	29/11/2021
ADMINISTRADOR:	ING. DANIEL RAMOS		

Intensa lluvia durante todo el día



CONSORCIO ARKO
CONTRATISTA

CONSORCIO COLOVAL
FISCALIZADOR

LIBRO DE OBRA				No. HOJA:	30 / 30
PROYECTO:	CONSTRUCCION DEL PUENTE SOBRE EL RIO PUYO, SECTOR PUYUPUNGO, PARROQUIA MADRE TIERRA, CANTON MERA, PROVINCIA DE PASTAZA.				
CONTRATISTA:	CONSORCIO ARKO	UBICACIÓN:	PUYUPUNGO, PARROQUIA MADRE TIERRA		
FISCALIZADOR:	CONSORCIO COLOVAL	FECHA:	30/11/2021		
ADMINISTRADOR:	ING. DANIEL RAMOS				
CLIMA					
MAÑANA	SOLEADO		NUBLADO		LLUVIOSO
TARDE	SOLEADO		NUBLADO	/	LLUVIOSO
PERSONAL TÉCNICO		MANO DE OBRA		MAQUINAR./HERRAMIENT.	
Superintendente	1	Maestro de Obra	1	Excavadora	2
Residente de obra	1	Albañil	4	Concreteira	
Técnico ambiental	1	Ayudante		Moladora	2
Técnico de seguridad	1	Peón	13	Volquete	3
Mecánico		Operador	2	Generador	1
		Soldador		Soldadora	
		Ayudante de soldador		Plancha Compactadora	
		Chofer		Gruas	
				Bomba de succión	
TRABAJO REALIZADOS			GRÁFICOS		
<i>Analse de terreno de muros del anclaje derecho.</i>					
OBSERVACIONES / RECOMENDACIONES					
DEL CONTRATISTA:					
DEL FISCALIZADOR:					
DEL ADMINISTRADOR:					



CONSORCIO ARKO
CONTRATISTA



CONSORCIO COLOVAL
FISCALIZADOR

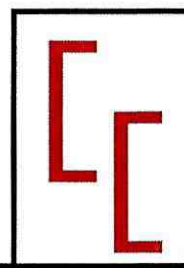

LICO-GADPPz-001-2021

CONSTRUCCIÓN DEL PUENTE SOBRE EL RÍO PUYO,
SECTOR PUYUPUNGO, PARROQUIA MADRE TIERRA,
CANTÓ MERA, PROVINCIA DE PASTAZA



Pastaza
GOBIERNO PROVINCIAL

CONTIENE:

CORRESPONDENCIA



OFICIO. No. CCI- 2021- 076
Puyo, 09 de noviembre de 2021

Asunto: Insistencia – seguimiento OFICIO No. CCI – 2021 – 062

Señor, Ingeniero
Claudio Cayambe
PROCURADOR COMÚN – CONSORCIO ARKO
En su Despacho. –

De mis consideraciones:

Quien suscribe, responsable del CONTRATO DE FISCALIZACIÓN de código de contratación del proceso público por Lista Corta LCC-GADPPz-004-2020 y contrato No. LICO 10-92-020 cuyo objeto contractual señala “FISCALIZACIÓN DE LA CONSTRUCCIÓN DEL PUENTE SOBRE EL RÍO PUYO, SECTOR PUYUPUNGO, PARROQUIA MADRE TIERRA, CANTÓN MERA, PROVINCIA DE PASTAZA”, en virtud de mi condición de fiscalizadora, con el debido respeto, comparezco y expongo lo siguiente:

Solicito presentar el Informe Ambiental del periodo 01 al 31 de octubre de 2021, correspondiente a la planilla de avance Nro.4, conforme los lineamientos establecidos en el oficio No. CCI- 2021- 062 de fecha 28 de octubre de 2021 y en el oficio. No. CCI- 2021- 074 de fecha 04 de noviembre de 2021, para ello solicito muy comedidamente en un término de cuarenta y ocho (48) horas, se dé cumplimiento a lo requerido.

Particular que informo para los fines pertinentes.

Cordialmente,



Firmado electrónicamente por:
MARCIA JANETH
LOPEZ PAREDES

Ing. Marcia López
PROCURADOR COMÚN
CONSORCIO COLOVAL INGENIERÍA
FISCALIZACIÓN EXTERNA



Firmado electrónicamente por:
CRISTIAN
MARCELO PAVON
SAGUAY

Ing. Cristian Pavón
TÉCNICO AMBIENTAL
CONSORCIO COLOVAL INGENIERÍA
FISCALIZACIÓN EXTERNA

Oficio ARKO 097 – 2021
Puyo, 05 de noviembre 2021

[Handwritten signature]
Recibido
05-11-2021

Ing. Marcia López
**PROCURADOR COMÚN - CONSORCIO COLOVAL INGENIERÍA
FISCALIZACIÓN EXTERNA**

Reciba un cordial y afectuoso saludo, deseándole toda clase de éxitos en las funciones a usted encomendadas en beneficio de la correcta ejecución del proceso de contratación de obras código **LICO-GADPPz-001-2021** cuyo objeto es la **"CONSTRUCCIÓN DEL PUENTE SOBRE EL RÍO PUYO, SECTOR PUYUPUNGO, PARROQUIA MADRE TIERRA, CANTÓN MERA, PROVINCIA DE PASTAZA"**.

Adjunto al presente sírvase encontrar la **PLANILLA DE AVANCE DE OBRA 04**, correspondiente al periodo del 01 al 31 de octubre 2021, del proyecto **CONSTRUCCIÓN DEL PUENTE SOBRE EL RÍO PUYO, SECTOR PUYUPUNGO, PARROQUIA MADRE TIERRA, CANTÓN MERA, PROVINCIA DE PASTAZA**, para su revisión y aprobación en caso de ser procedente.

Particular que informo para los fines legales pertinentes

Atentamente,



Firmado electrónicamente por:
**CLAUDIO FERMIN
CAYAMBE
GUILCAPI**

Ing. Claudio Cayambe
**PROCURADOR COMÚN CONSORCIO ARKO
CONTRATISTA**



OFICIO N°: CCI-2021-078
Puyo, 10 de noviembre de 2021

Ingeniero
Claudio Cayambe
PROCURADOR COMÚN- CONSORCIO ARKO

Presente.-

De mi consideración:

Dando continuidad al proceso de contratación de obras código **LICO-GADPPz-001-2021** cuyo objeto es la **"CONSTRUCCIÓN DEL PUENTE SOBRE EL RÍO PUYO, SECTOR PUYUPUNGO, PARROQUIA MADRE TIERRA, CANTÓN MERA, PROVINCIA DE PASTAZA"**, me permito entregar las siguientes observaciones a la planilla 04 entregada el día 05 de noviembre de 2021.

- No se presenta el informe mensual de seguridad y salud ocupacional.
- No se presenta la información en formato digital (CD).

Se le recuerda que deberán ser entregados 6 juegos de planillas consolidadas y completas y solicita se subsanen estas observaciones en el menor tiempo posible.

Particular que comunico, para los fines pertinentes.

Atentamente.



Firmado electrónicamente por:
**MARCIA JANETH
LOPEZ PAREDES**

Ing. Marcia López
**PROCURADOR COMÚN CONSORCIO COLOVAL INGENIERÍA
FISCALIZACIÓN EXTERNA**



**INFORME TÉCNICO DE FISCALIZACIÓN AMBIENTAL EXTERNA
01 AL 31 DE OCTUBRE DE 2021**

1. DATOS GENERALES

Asunto:	Revisión y Análisis del Informe Ambiental de Cumplimiento del proyecto: CONSTRUCCIÓN DEL PUENTE SOBRE EL RÍO PUYO, SECTOR PUYUPUNGO, PARROQUIA MADRE TIERRA, CANTÓN MERA, PROVINCIA DE PASTAZA.
Contratista:	Consortio ARKO
Fiscalización externa	Consortio COLOVAL INGENIERÍA
Procurador común:	Ing. Marcia Janeth López Paredes
Fiscalizador ambiental:	Ing. Cristian Marcelo Pavón Saguay
Fecha de presentación:	15/11/2021

2. ANTECEDENTES

Mediante oficio No. ARKO 086-2021 de fecha 25 de octubre de 2021, el Consorcio ARKO responsable de la construcción del proyecto: "Construcción del puente sobre el río Puyo, sector Puyupungo, Parroquia Madre Tierra, Cantón Mera, Provincia de Pastaza", presenta el Informe de Cumplimiento al Plan de Manejo Ambiental del proyecto correspondiente al periodo 01 al 31 de octubre de 2021, correspondiente a la planilla de avance Nro.04.

Mediante oficio No. CCI-2021-062 del 28 de octubre de 2021, se emiten observaciones al informe; mismo que es subsanado mediante Oficio No. ARKO-100 de fecha 11 de noviembre de 2021.

Con este antecedente, Fiscalización ambiental externa procede a realizar el respectivo análisis y revisión del Informe Ambiental de Cumplimiento del proyecto en mención.

3. OBJETIVO

Revisar y analizar el Informe Ambiental de Cumplimiento del proyecto: "Construcción del puente sobre el río Puyo, sector Puyupungo, Parroquia Madre Tierra, Cantón Mera, Provincia de Pastaza", a fin de emitir un pronunciamiento técnico sustentado y continuar con el proceso.

4. DOCUMENTO ANALIZADO

Antecedentes

Marco legal aplicable

Descripción de las actividades realizadas

Resultados

Conclusiones

Análisis y Evaluación de Cumplimiento Ambiental

- Plan de cierre, abandono y entrega del área



- Plan de comunicación y capacitación
- Plan de contingencias
- Plan de manejo de desechos
- Plan de monitoreo y seguimiento
- Plan de prevención y mitigación de impactos
- Plan de rehabilitación
- Plan de relaciones comunitarias
- Plan de seguridad y salud ocupacional

Anexos

5. RESULTADO DEL ANÁLISIS

El análisis y revisión de la documentación se realizó en base al Plan de Manejo Ambiental establecido en el Registro Ambiental del proyecto, desprendiéndose lo siguiente:

No	PLAN DE MANEJO	CUMPLE		OBSERVACIONES
		SI	NO	
1	Plan de cierre, abandono y entrega del área.	X		La medida es calificada como no aplica, esto debido a que el proyecto está en fase de construcción.
2	Plan de comunicación y capacitación.	X		Se cumple con la aplicación del 100% del presente plan.
3	Plan de contingencias.	X		Se cumple con la aplicación del 100% de las medidas establecidas dentro del presente plan.
4	Plan de manejo de desechos.	X		Se cumple con la aplicación del 100% de las medidas establecidas dentro del presente plan.
5	Plan de monitoreo y seguimiento.	X		Se cumple con la aplicación del 100% de las medidas establecidas dentro del presente plan.
6	Plan de prevención y mitigación de impactos.	X		Se cumple con la aplicación del 100% de las medidas establecidas dentro del presente plan.
7	Plan de rehabilitación.	X		La medida es calificada como no aplica, esto debido a que el proyecto está en fase de construcción.
8	Plan de relaciones comunitarias.	X		Se cumple con la aplicación del 100% de las medidas establecidas dentro del presente plan
9	Plan de seguridad y salud ocupacional.	X		Se cumple con la aplicación del 100% del presente plan.

6. CONCLUSIONES

- De las 19 medidas del PMA, se evidencio un cumplimiento del 89.47% (17 medidas) y un 10.53% (2 medidas) se establecieron como aplica para el presente periodo.



- Luego de la revisión y análisis realizado al Informe Ambiental de Cumplimiento del proyecto: "Construcción del puente sobre el río Puyo, sector Puyupungo, Parroquia Madre Tierra, Cantón Mera, Provincia de Pastaza", periodo 01 al 31 de octubre de 2021, correspondiente a la planilla Nro. 04; se determina que el documento cumple con los requerimientos técnicos establecidos.
- Por lo antes expuesto, se emite PRONUNCIAMIENTO FAVORABLE al Informe Ambiental analizado.
- La ejecución de las actividades constructivas corresponde a un avance físico de obra planillado del 12.5%.

Elaborado por:



Firmado electrónicamente por:
**MARCIA JANETH
LOPEZ PAREDES**

Ing. Marcia López
**PROCURADOR COMÚN
CONSORCIO COLOVAL INGENIERÍA
FISCALIZACIÓN EXTERNA**



Firmado electrónicamente por:
**CRISTIAN
MARCELO PAVON
SAGUAY**

Ing. Cristian Pavón
**TÉCNICO AMBIENTAL
CONSORCIO COLOVAL INGENIERÍA
FISCALIZACIÓN EXTERNA**

Puyo, 29 de octubre 2021
Oficio ARKO - 093 - 2021

Ing. Marcia López

PROCURADOR COMÚN - CONSORCIO COLOVAL INGENIERÍA FISCALIZACIÓN EXTERNA

En su despacho. -

De mi consideración:

Marcia López
Recibido
03-11-2021

En referencia al OFICIO. No. CCI- 2021- 062, donde manifiesta: Observaciones al informe ambiental del periodo 01 al 31 de octubre de 2021, correspondiente a la planilla de avance Nro.4. Debo señalar que el cuarto Informe Ambiental de Cumplimiento del proyecto "CONSTRUCCIÓN DEL PUENTE SOBRE EL RÍO PUYO, SECTOR PUYUPUNGO, PARROQUIA MADRE TIERRA, CANTÓN MERA, PROVINCIA DE PASTAZA", cuenta con los justificativos necesarios para dar cumplimiento al Plan de Manejo ambiental.

Sin embargo, lo señalado en el Informe Técnico de Fiscalización Ambiental Externa 01 al 31 De Octubre de 2021, en el numeral 5, Observaciones 1, y 2, señala; Incluir en todos los anexos fotográficos la fecha de captura conforme los datos exif del archivo digital, manifiesto que no es procedente ya que bajo la normativa ambiental vigente y sus respectivos artículos, reglamentos, DISPOSICIONES GENERALES, TRANSITORIAS, REFORMATORIAS Y DERROGATORIAS, así como en los documentos habilitantes de la contratación LICO- GADPPz-001-2021, no manifiesta incluir la información solicitada.

Por lo tanto, la información proporcionada en el Informe Ambiental de Cumplimiento, cumple estrictamente con lo solicitado en el Plan de Manejo Ambiental, cabe señalar que la información solicitada sin argumento que justifique lo solicitado esta fuera de nuestro alcance.

Señalar también lo solicitado en el Informe Técnico de Fiscalización Ambiental Externa 01 al 31 De Octubre de 2021, en el numeral 5, Observación 5, que señala; En la medida 11, en el presente periodo se realizaron trabajos con volquete, por ende, se solicita adjuntar el certificado de mantenimiento del mismo, damos a conocer que los volquetes que prestan servicios ocasionales, no está bajo la responsabilidad como CONSORCIO ARKO, los volquetes ingresan al área de construcción a dotar el material de agregado pétreos, y posterior se retiran del lugar del trabajo, por lo tanto no podemos exigir a los propietarios certificado de mantenimiento.

Sin otro particular que manifestarle pongo a su consideración, y anticipo mi agradecimiento por la atención brindada.

Atentamente:



Planado electrónicamente por:
CLAUDIO FERMIN
CAYAMBE
GUILCAPI

Ing. Claudio Cayambe

PROCURADOR COMÚN CONSORCIO ARKO



Planado electrónicamente por:
HECTOR GERARDO
LLERENA VARGAS

Ing. Gerardo Llerena V.

TÉCNICO AMBIENTAL CONSORCIO ARKO



OFICIO N°: CCI-2021-068
Puyo, 04 de noviembre de 2021

Ingeniero
Daniel Ramos
ADMINISTRADOR DE CONTRATO

Presente.-

De mi consideración:

Dando continuidad al proceso de contratación de obras código LICO-GADPPz-001-2021 cuyo objeto es la **"CONSTRUCCIÓN DEL PUENTE SOBRE EL RÍO PUYO, SECTOR PUYUPUNGO, PARROQUIA MADRE TIERRA, CANTÓN MERA, PROVINCIA DE PASTAZA"**, me permito entregar la PLANILLA DE AVANCE N°03, con su documentación habilitante.

Particular que comunico, para los fines pertinentes.

Atentamente.



Firmado electrónicamente por:
**MARCIA JANETH
LOPEZ PAREDES**

Ing. Marcia López
**PROCURADOR COMÚN CONSORCIO COLOVAL INGENIERÍA
FISCALIZACIÓN EXTERNA**

Adjunto: documentos habilitantes planilla de avance N°03 en formato digital – respaldo físico.

GOBIERNO AUTÓNOMO DESCENTRALIZADO
PROVINCIAL DE PASTAZA
DIRECCIÓN DE OBRAS PÚBLICAS
FECHA 05 NOV. 2021
RECIBIDO
HORA 15:11 N°



OFICIO N°: CCI-2021-069
Puyo, 04 de noviembre de 2021

Ingeniero
Robert Quintana
ADMINISTRADOR DE CONTRATO

Presente.-

De mi consideración:

Dando continuidad al proceso de contratación de obras código **LCC-GADPPz-004-2020** cuyo objeto es la **"FISCALIZACIÓN EXTERNA PARA LA CONSTRUCCIÓN DEL PUENTE SOBRE EL RÍO PUYO, SECTOR PUYUPUNGO, PARROQUIA MADRE TIERRA, CANTÓN MERA, PROVINCIA DE PASTAZA"**, me permito entregar la PLANILLA DE AVANCE N°03, con su documentación habilitante.

Particular que comunico, para los fines pertinentes.

Atentamente.



OFICIO N°: CCI-2021-069
Puyo, 04 de noviembre de 2021

Ingeniero
Robert Quintana
ADMINISTRADOR DE CONTRATO

Presente.-

De mi consideración:

Dando continuidad al proceso de contratación de obras código LCC-GADPPz-004-2020 cuyo objeto es la "FISCALIZACIÓN EXTERNA PARA LA CONSTRUCCIÓN DEL PUENTE SOBRE EL RÍO PUYO, SECTOR PUYUPUNGO, PARROQUIA MADRE TIERRA, CANTÓN MERA, PROVINCIA DE PASTAZA", me permito entregar la PLANILLA DE AVANCE N°03, con su documentación habilitante.

Particular que comunico, para los fines pertinentes.

Atentamente.



Ing. Marcia López
**PROCURADOR COMÚN CONSORCIO COLOVAL INGENIERÍA
FISCALIZACIÓN EXTERNA**

Adjunto: documentos habilitantes planilla de avance N°03 en formato digital – respaldo físico.

AD. PROVINCIAL DE PASTAZA
DIRECCIÓN DE FISCALIZACIÓN
Fecha: **05 NOV 2021**
Escrito: **EM**
Hora: **12:46**



OFICIO N°: CCI-2021-071
Puyo, 04 de noviembre de 2021

Ingeniero
Daniel Ramos
ADMINISTRADOR DE CONTRATO

Presente.-

De mi consideración:

Dando continuidad al proceso de contratación de obras código **LICO-GADPPz-001-2021** cuyo objeto es la **"CONSTRUCCIÓN DEL PUENTE SOBRE EL RÍO PUYO, SECTOR PUYUPUNGO, PARROQUIA MADRE TIERRA, CANTÓN MERA, PROVINCIA DE PASTAZA"**, me permito entregar el **INFORME MENSUAL N°4**, correspondiente al mes de octubre de 2021. Cabe indicar que el presente informe es únicamente informativo, pues la planilla 04 se está ejecutando.

Particular que comunico, para los fines pertinentes.

Atentamente.



Empleo electrónicamente por:
**MARCIA JANETH
LOPEZ PAREDES**

Ing. Marcia López
**PROCURADOR COMÚN CONSORCIO COLOVAL INGENIERÍA
FISCALIZACIÓN EXTERNA**

Adjunto: informe mensual en formato digital e impreso.





OFICIO. No. CCI- 2021- 073
Puyo, 04 de noviembre de 2021

Asunto: Implementación de nuevos lineamientos para los Informes Ambientales de Cumplimiento del proyecto: "CONSTRUCCIÓN DEL PUENTE SOBRE EL RÍO PUYO, SECTOR PUYUPUNGO, PARROQUIA MADRE TIERRA, CANTÓN MERA, PROVINCIA DE PASTAZA".

Señor, Ingeniero
Claudio Cayambe
PROCURADOR COMÚN – CONSORCIO ARKO
En su Despacho. –

De mis consideraciones:

Quien suscribe, responsable del CONTRATO DE FISCALIZACIÓN de código de contratación del proceso público por Lista Corta LCC-GADPPz-004-2020 y contrato No. LICO 10-92-020 cuyo objeto contractual señala "FISCALIZACIÓN DE LA CONSTRUCCIÓN DEL PUENTE SOBRE EL RÍO PUYO, SECTOR PUYUPUNGO, PARROQUIA MADRE TIERRA, CANTÓN MERA, PROVINCIA DE PASTAZA", comparezco y expongo lo siguiente:

Con el afán de realizar mejoras continuas para el proceso de seguimiento, evaluación y presentación de los Informes Ambientales de cumplimiento y considerando que todos los informes generados durante el proceso constructivo se deben presentar a futuro a la autoridad ambiental en los Informes Anuales de cumplimiento, se deberá tomar en cuenta los siguientes lineamientos técnicos a partir del informe correspondiente al periodo 1 al 30 de noviembre de 2021:

- Incluir en todas las fotografías de los informes la fecha de captura conforme los datos exif del archivo digital.
- Todos los registros fotográficos que se presenten en el informe deberán ser tomadas de forma lineal en el transcurso del mes correspondiente, por lo que no se deberá incluir anexos fotográficos de periodos pasados.

Con lo antes expuesto es pertinente manifestar que en caso de incumplimiento a lo establecido se procederá con fundamento en lo establecido en la **CLÁUSULA DÉCIMA: MULTAS** del Contrato LICITACIÓN DE OBRA- GADPPz-001-2021, en lo pertinente a **Multas Moderadas** "Se sancionará al contratista con una multa del uno por mil (1*1000) diario, del valor total del contrato, en caso que incurra en las siguientes acciones:

- a) Por incumplimientos de órdenes impartidas por el Administrador y/o Fiscalizador Civil o Ambiental del Contrato.

Por tanto, es el criterio de fiscalización que se evite molestias, sanciones y retrasos, recuerde que la fiscalización estamos para apoyar a la consecución del objeto contractual, y del bien común.

Particular que informo para los fines pertinentes.

Cordialmente,

Recibido
05-11-2021



Firmado electrónicamente por:
**MARCIA JANETH
LOPEZ PAREDES**

Ing. Marcia López
**PROCURADOR COMÚN
CONSORCIO COLOVAL INGENIERÍA
FISCALIZACIÓN EXTERNA**



Firmado electrónicamente por:
**CRISTIAN
MARCELO PAVON
SAGUAY**

Ing. Cristian Pavón
**TÉCNICO AMBIENTAL
CONSORCIO COLOVAL INGENIERÍA
FISCALIZACIÓN EXTERNA**

Oficio ARKO 097 – 2021
Puyo, 05 de noviembre 2021

Ing. Marcia López
**PROCURADOR COMÚN - CONSORCIO COLOVAL INGENIERÍA
FISCALIZACIÓN EXTERNA**

Reciba un cordial y afectuoso saludo, deseándole toda clase de éxitos en las funciones a usted encomendadas en beneficio de la correcta ejecución del proceso de contratación de obras código LICO-GADPPz-001-2021 cuyo objeto es la "CONSTRUCCIÓN DEL PUENTE SOBRE EL RÍO PUYO, SECTOR PUYUPUNGO, PARROQUIA MADRE TIERRA, CANTÓN MERA, PROVINCIA DE PASTAZA".

Adjunto al presente sírvase encontrar la **PLANILLA DE AVANCE DE OBRA 04**, correspondiente al periodo del 01 al 31 de octubre 2021, del proyecto CONSTRUCCIÓN DEL PUENTE SOBRE EL RÍO PUYO, SECTOR PUYUPUNGO, PARROQUIA MADRE TIERRA, CANTÓN MERA, PROVINCIA DE PASTAZA, para su revisión y aprobación en caso de ser procedente.

Particular que informo para los fines legales pertinentes

Atentamente,



FIRMADO DIGITALMENTE POR:
**CLAUDIO FERMIN
CAYAMBE
GUILCAPI**

Ing. Claudio Cayambe
**PROCURADOR COMÚN CONSORCIO ARKO
CONTRATISTA**



OFICIO. No. CCI- 2021- 075
Puyo, 05 de noviembre de 2021

Señor Ingeniero
Álvaro Sosa
DIRECTOR DE FISCALIZACIÓN DEL GADPPz

De mis consideraciones:

Quien suscribe, responsable del CONTRATO DE FISCALIZACIÓN de código de contratación del proceso público por Lista Corta LCC-GADPPz-004-2020 y contrato No. LICO 10-92-020 cuyo objeto contractual señala "FISCALIZACIÓN DE LA CONSTRUCCIÓN DEL PUENTE SOBRE EL RÍO PUYO, SECTOR PUYUPUNGO, PARROQUIA MADRE TIERRA, CANTÓN MERA, PROVINCIA DE PASTAZA", en virtud de mi condición de fiscalizadora, me dirijo hacia usted con el fin de expresar lo siguiente:

Mediante oficio Nro. ARKO 086-2021 de fecha 25 de octubre de 2021, el Consorcio ARKO responsable de la construcción del proyecto: "CONSTRUCCIÓN DEL PUENTE SOBRE EL RIO PUYO, SECTOR PUYUPUNGO, PARROQUIA MADRE TIERRA, CANTÓN MERA, PROVINCIA DE PASTAZA", presenta el Informe de Cumplimiento al Plan de Manejo Ambiental del proyecto para el periodo 01 al 31 de octubre de 2021, correspondiente a la planilla Nro. 4.

Fiscalización externa luego de la revisión y análisis realizado al Informe Ambiental del mencionado proyecto determina que el documento presenta observaciones las mismas que deberán ser subsanadas para su posterior pronunciamiento, las mismas que son notificadas al Consorcio ARKO mediante oficio. No. CCI- 2021- 062 de fecha 28 de octubre de 2021.

Mediante oficio Nro. ARKO 093-2021 de fecha 29 de octubre de 2021, el Consorcio ARKO, hace mención de no proceder con la subsanación de las observaciones emitidas mediante el oficio No. CCI- 2021- 062, para el Informe Ambiental de cumplimiento periodo 01 al 31 de octubre de 2021, correspondiente a la planilla Nro. 4.

Fiscalización externa, mediante oficio No. CCI- 2021- 074 de fecha 04 de noviembre de 2021, detalla la obligatoriedad de darse cumplimiento a las observaciones, considerando lo expresado en el Contrato LICITACIÓN DE OBRA- GADPPz-001-2021, motivo por el cual hasta la fecha el Consorcio ARKO no presenta la subsanación del informe Ambiental de cumplimiento periodo 01 al 31 de octubre de 2021, correspondiente a la planilla Nro. 4.

Particular que informo para los fines pertinentes.

Cordialmente,

GAD. PROVINCIAL DE PASTAZA
DIRECCIÓN DE FISCALIZACION



Pastaza
Fecha:

05 NOV 2021

Recibido: _____

AS

Número: _____

Hora: _____

Página - 1

13:59



Firmado electrónicamente por:
MARCIA JANETH
LOPEZ PAREDES

Ing. Marcia López
PROCURADOR COMÚN
CONSORCIO COLOVAL INGENIERÍA
FISCALIZACIÓN EXTERNA

Adjunto:
Oficios vinculantes.



OFICIO. No. CCI- 2021- 076
Puyo, 09 de noviembre de 2021

Asunto: Insistencia – seguimiento OFICIO No. CCI – 2021 – 062

Señor, Ingeniero
Claudio Cayambe
PROCURADOR COMÚN – CONSORCIO ARKO
En su Despacho. –

De mis consideraciones:

Quien suscribe, responsable del CONTRATO DE FISCALIZACIÓN de código de contratación del proceso público por Lista Corta LCC-GADPPz-004-2020 y contrato No. LICO 10-92-020 cuyo objeto contractual señala "FISCALIZACIÓN DE LA CONSTRUCCIÓN DEL PUENTE SOBRE EL RÍO PUYO, SECTOR PUYUPUNGO, PARROQUIA MADRE TIERRA, CANTÓN MERA, PROVINCIA DE PASTAZA", en virtud de mi condición de fiscalizadora, con el debido respeto, comparezco y expongo lo siguiente:

Solicito presentar el Informe Ambiental del periodo 01 al 31 de octubre de 2021, correspondiente a la planilla de avance Nro.4, conforme los lineamientos establecidos en el oficio No. CCI- 2021- 062 de fecha 28 de octubre de 2021 y en el oficio. No. CCI- 2021- 074 de fecha 04 de noviembre de 2021, para ello solicito muy comedidamente en un término de cuarenta y ocho (48) horas, se dé cumplimiento a lo requerido.

Particular que informo para los fines pertinentes.

Cordialmente,



Firmado electrónicamente por:
MARCIA JANETH
LOPEZ PAREDES

Ing. Marcia López
PROCURADOR COMÚN
CONSORCIO COLOVAL INGENIERÍA
FISCALIZACIÓN EXTERNA



Firmado electrónicamente por:
CRISTIAN
MARCELO PAVON
SAGUAY

Ing. Cristian Pavón
TÉCNICO AMBIENTAL
CONSORCIO COLOVAL INGENIERÍA
FISCALIZACIÓN EXTERNA

Recibido:
10-11-2021
[Handwritten signature]

OFICIO N°: CCI-2021-078
Puyo, 10 de noviembre de 2021

Ingeniero
Claudio Cayambe
PROCURADOR COMÚN- CONSORCIO ARKO

Presente.-

De mi consideración:

Dando continuidad al proceso de contratación de obras código LICO-GADPPz-001-2021 cuyo objeto es la "CONSTRUCCIÓN DEL PUENTE SOBRE EL RÍO PUYO, SECTOR PUYUPUNGO, PARROQUIA MADRE TIERRA, CANTÓN MERA, PROVINCIA DE PASTAZA", me permito entregar las siguientes observaciones a la planilla 04 entregada el día 05 de noviembre de 2021.

- No se presenta el informe mensual de seguridad y salud ocupacional.
- No se presenta la información en formato digital (CD).

Se le recuerda que deberán ser entregados 6 juegos de planillas consolidadas y completas y solicita se subsanen estas observaciones en el menor tiempo posible.

Particular que comunico, para los fines pertinentes.

Atentamente.



Firmado electrónicamente por:
MARCIA JANETH
LOPEZ PAREDES

Ing. Marcia López
PROCURADOR COMÚN CONSORCIO COLOVAL INGENIERÍA
FISCALIZACIÓN EXTERNA

**Construcción del puente sobre el río Puyo, sector Puyupungo
Fiscalización Externa**

GAD. PROVINCIAL DE PASTAZA
DIRECCIÓN DE FISCALIZACIÓN
REGISTRO DE
16 NOV 2021
mmh

Número: 0253-E Hora: 14:28

OFICIO No. CCI-2021-079

Asunto: Entrega del Informe Ambiental

Puyo, 15 de noviembre del 2021

Señor, Ingeniero

Álvaro Sosa

DIRECTOR DE FISCALIZACIÓN DEL GADPPz

En su Despacho. –

GAD. PROVINCIAL DE PASTAZA
DIRECCIÓN DE FISCALIZACIÓN



Pastaza

Fecha:

16 NOV 2021

Recibido:

Real

Número: 079

Hora: 1.35 P.M.

Una vez que el Consorcio ARKO presenta el informe Ambiental de Cumplimiento (IAC) a Fiscalización externa del proyecto: **“CONSTRUCCIÓN DEL PUENTE SOBRE EL RÍO PUYO, SECTOR PUYUPUNGO, PARROQUIA MADRE TIERRA, CANTÓN MERA, PROVINCIA DE PASTAZA”**, del periodo del 01 hasta el 31 de octubre del 2021, correspondiente a la planilla de avance Nro.4, esta procede a realizar el respectivo análisis y revisión a los mismos, dando pronunciamiento favorable el día 15 de noviembre del 2021.

Por lo antes expuesto, hago la entrega de los informes a su persona, y a la vez solicito de la manera más comedida se designe a quien corresponda para que proceda al trámite pertinente.

Aprovecho la oportunidad para expresar el testimonio de mi más alta y distinguida consideración.

Cordialmente



firmado electrónicamente por:
MARCIA JANETH
LOPEZ PAREDES

Ing. Marcia López

PROCURADOR COMÚN

CONSORCIO COLOVAL INGENIERÍA

FISCALIZACIÓN EXTERNA

Recibido
18/11/2021
08:52am

Adjunto:

- Informe Ambiental de Cumplimiento con su respectivo informe de fiscalización externa.

Ing. C. JORDAN → Favor MARCAR PERTINENTE



Nota: Se anexa el informe y los anexos correspondientes al informe de la conformidad ambiental periodo 01 hasta el 31 de octubre de 2021.

Copia: Sr. Claudio Cayambe **Procurador Común CONSORCIO ARKO**, Ing. David Yedra **DIRECTOR DE GESTIÓN AMBIENTAL DEL GADPPZ.**

[Handwritten signature]
16-11-2021

Oficio ARKO 104 – 2021
Puyo, 16 de noviembre 2021

Ing. Marcia López
**PROCURADOR COMÚN - CONSORCIO COLOVAL INGENIERÍA
FISCALIZACIÓN EXTERNA**

Reciba un cordial y afectuoso saludo, deseándole toda clase de éxitos en las funciones a usted encomendadas en beneficio de la correcta ejecución del proceso de contratación de obras código **LICO-GADPPz-001-2021** cuyo objeto es la **“CONSTRUCCIÓN DEL PUENTE SOBRE EL RÍO PUYO, SECTOR PUYUPUNGO, PARROQUIA MADRE TIERRA, CANTÓN MERA, PROVINCIA DE PASTAZA”**.

En atención al OFICIO N°: CCI-2021-078 en el que hace las siguientes observaciones a la planilla 04 entregada el día 05 de noviembre de 2021:

- No se presenta el informe mensual de seguridad y salud ocupacional.
- No se presenta la información en formato digital (CD).

Adjunto al presente sírvase encontrar la **PLANILLA DE AVANCE DE OBRA 04**, correspondiente al periodo del 01 al 31 de octubre 2021, del proyecto **CONSTRUCCIÓN DEL PUENTE SOBRE EL RÍO PUYO, SECTOR PUYUPUNGO, PARROQUIA MADRE TIERRA, CANTÓN MERA, PROVINCIA DE PASTAZA**, con las correcciones solicitadas para su revisión y aprobación en caso de ser procedente.

Particular que informo para los fines legales pertinentes

Atentamente,



Firmado electrónicamente por:
**CLAUDIO FERMIN
CAYAMBE
GUILCAPI**

Ing. Claudio Cayambe
**PROCURADOR COMÚN CONSORCIO ARKO
CONTRATISTA**



OFICIO N°: CCI-2021-083
Puyo, 19 de noviembre de 2021

Ingeniero
Claudio Cayambe
PROCURADOR COMÚN- CONSORCIO ARKO

Recibido
19/11/2021

Presente.-

De mi consideración:

En respuesta al oficio Nro. GADPPz-OBRAS-PUBLICAS-2021-0129-O correspondiente al proceso de contratación de obras código **LICO-GADPPz-001-2021** cuyo objeto es la **"CONSTRUCCIÓN DEL PUENTE SOBRE EL RÍO PUYO, SECTOR PUYUPUNGO, PARROQUIA MADRE TIERRA, CANTÓN MERA, PROVINCIA DE PASTAZA"**, me permito solicitar la siguiente información requerida por el Ingeniero Christian Vargas mediante oficio Nro. GADPPz-DGA-2021-0793-O para presentarla al BDE, donde manifiesta lo siguiente:

Señor Procurador Común del CONSORCIO ARKO, me permito informar que con Oficio ARKO 080-2021, de fecha 15 de octubre de 2021, el Ing. Claudio Cayambe Procurador Común del Consorcio ARKO, se emite la matriz de evaluación de seguridad y salud ocupacional del proyecto CONSTRUCCIÓN DEL PUENTE SOBRE EL RIO PUYO, SECTOR PUYUPUNGO, PARROQUIA MADRE TIERRA, CANTÓN MERA, PROVINCIA DE PASTAZA.

Con Memorando Nro. GADPPZ-DGA-2021-7650-M de fecha 21 de octubre de 2021, se emite para la documentación a la Psic. Ind. Solange Abigail Curipallo López, Jefa de Seguridad y Salud Ocupacional del GADPPz, para la revisión. Con Memorando Nro. GADPPZ-JSSO-2021-0140-M de fecha 25 de octubre de 2021, se me emite el informe de la revisión por parte de la Psic. Ind. Solange Abigail Curipallo López, Jefa de Seguridad y Salud Ocupacional del GADPPz, de la matriz, donde se determinan observaciones.

Además, con Oficio Nro. GADPPZ-DGA-2021-0736-O, de fecha 25 de octubre de 2021, se solicita a su persona lo siguiente: "...en el término de 5 días se subsanen las observaciones y se remita nuevamente, cabe mencionar que la documentación debe contar con firmas digitales y el respectivo archivo digital..."

Con lo antes expuesto, hasta la presente fecha no se ha obtenido una respuesta sobre las observaciones emitidas, por lo tanto, solicito de manera urgente se subsane las observaciones pues permitirá cumplir con las obligaciones establecidas por el Banco de Desarrollo del Ecuador para el desembolso del proyecto en mención, y de esta manera cumplir con lo establecido en el contrato:



CLÁUSULA DÉCIMA SÉPTIMA. - OTRAS OBLIGACIONES DEL CONTRATISTA.

17.2. El contratista se compromete durante la ejecución del contrato, a facilitar a las personas designadas por la entidad contratante, toda la información y documentación que éstas soliciten para disponer de un pleno conocimiento técnico relacionado con la ejecución de la obra, la utilización de los bienes incorporados a ella y la operación de la infraestructura correspondiente, así como de los eventuales problemas técnicos que puedan plantearse y de las tecnologías, métodos y herramientas utilizadas para resolverlos.

17.7. El contratista se obliga al cumplimiento de las disposiciones establecidas en el Código del Trabajo y en la Ley del Seguro Social Obligatorio, adquiriendo, respecto de sus trabajadores, la calidad de patrono, sin que la contratante tenga responsabilidad alguna por tales cargas, ni relación con el personal que labore en la ejecución de los trabajos, ni con el personal de la subcontratista.

17.8. El contratista se obliga al cumplimiento de lo exigido en el pliego, a lo previsto en su oferta y a lo establecido en la legislación ambiental, de seguridad industrial y salud ocupacional, seguridad social, laboral, etc..."

Con lo expuesto me permito solicitar comedidamente la matriz mencionada con las observaciones emitidas en *Oficio Nro. GADPPZ-DGA-2021-0736-O* de manera urgente, en un tiempo máximo de 2 días término.

Particular que comunico, para los fines pertinentes.

Atentamente.



El texto «COLOVAL INGENIERÍA» por:
**MARCIA JANETH
LOPEZ PAREDES**

Ing. Marcia López
**PROCURADOR COMÚN
CONSORCIO COLOVAL INGENIERÍA
FISCALIZACIÓN EXTERNA**

Adjunto: Oficio Nro. GADPPz-OBRA-PUBLICAS-2021-0129-O

Oficio ARKO 114 – 2021

Puyo, 06 de diciembre del 2021

[Handwritten signature]
06-12-2021

Asunto: Matriz de verificación de seguridad industrial y salud ocupacional, requerida para el proyecto "CONSTRUCCIÓN DEL PUENTE SOBRE EL RÍO PUYO, SECTOR PUYUPUNGO, PARROQUIA MADRE TIERRA, CANTON MERA, PROVINCIA DE PASTAZA"

ingeniera

Marcia López

PROCURADOR COMÚN CONSORCIO COLOVAL INGENIERÍA FISCALIZACIÓN EXTERNA

Presente. -

De mi consideración:

En contestación al oficio enviado, OFICIO N°: CCI-2021-083 con fecha Puyo, 19 de noviembre de 2021, cumpliendo con las observaciones requeridas y subsanando con cada ítem, revisando en coordinación con el sistema del SUT, se ha desarrollado la MATRIZ DE VERIFICACIÓN DE SEGURIDAD Y SALUD OCUPACIONAL, con las verificaciones correspondientes de cada ítem que consta en la matriz, anexando al informe, ya que los demás ítems, que no tienen verificación, están en desarrollo, fue recibida con fecha el 03 de diciembre del 2021, número 0264-E, hora 16:44pm



Firmado electrónicamente por:
CLAUDIO FERMIN
CAYAMBE
GUILCAPI

Ing. Claudio Cayambe
PROCURADOR COMUN
CONSORCIO ARKO

Oficio ARKO 110 – 2021

Puyo, 01 de diciembre del 2021

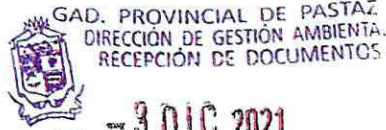

Fecha:

3 DIC 2021

Recibido:

mmh

Número

0264-E Hora: 16:44

Asunto: Matriz de verificación de seguridad industrial y salud ocupacional, requerida para el proyecto "CONSTRUCCIÓN DEL PUENTE SOBRE EL RÍO PUYO, SECTOR PUYUPUNGO, PARROQUIA MADRE TIERRA, CANTON MERA, PROVINCIA DE PASTAZA"

Ingeniero

Christian Rolando Vargas Tuqueres

ANALISTA EN GESTION AMBIENTAL. 1

Presente. -

De mi consideración:

En contestación al oficio enviado, Oficio Nro. GADPPZ-DGA-2021-0793-O. con fecha Puyo, 16 de noviembre de 2021, cumpliendo con las observaciones requeridas y subsanando con cada ítem, revisando en coordinación con el sistema del SUT, se ha desarrollado la MATRIZ DE VERIFICACIÓN DE SEGURIDAD Y SALUD OCUPACIONAL, con las verificaciones correspondientes de cada ítem que consta en la matriz, anexando al informe, ya que los demás ítems, que no tienen verificación, están en desarrollo.

CLAUDIO Firmado digitalmente
FERMIN por CLAUDIO
CAYAMB FERMIN
E CAYAMBE
GUILCAPI
Fecha:
GUILCAPI 2021.12.01
08:20:39 -05'00'

Ing. Claudio Cayambe
PROCURADOR COMUN
CONSORCIO ARKO

Puyo, 25 de noviembre 2021
Oficio ARKO - 107 - 2021

Ing. Marcia López
PROCURADOR COMÚN - CONSORCIO COLOVAL INGENIERÍA FISCALIZACIÓN EXTERNA
En su despacho. -

29 - 11 - 2021

De mi consideración:

Por medio del presente pongo en su consideración, el quinto Informe Ambiental de Cumplimiento del proyecto "CONSTRUCCIÓN DEL PUENTE SOBRE EL RÍO PUYO, SECTOR PUYUPUNGO, PARROQUIA MADRE TIERRA, CANTÓN MERA, PROVINCIA DE PASTAZA", encuéntrese con todos los justificativos necesarios para dar cumplimiento al Plan de Manejo ambiental.

Sin otro particular que manifestarle pongo a su consideración, y anticipo mi agradecimiento por la atención brindada.

Atentamente:



Ing. Claudio Cayambe
PROCURADOR COMÚN
CONSORCIO ARKO



Ing. Gerardo Llerena V.
TÉCNICO AMBIENTAL
CONSORCIO ARKO



OFICIO N°: CCI-2021-090

Puyo, 30 de noviembre de 2021

Ingeniero
Daniel Ramos
ADMINISTRADOR DE CONTRATO
Presente.-

Aprobado
30/Nov/21
[Signature]

De mi consideración:

En respuesta al Oficio ARKO-105-2021, correspondiente al proceso de contratación de obras código **LICO-GADPPz-001-2021** cuyo objeto es la **"CONSTRUCCIÓN DEL PUENTE SOBRE EL RÍO PUYO, SECTOR PUYUPUNGO, PARROQUIA MADRE TIERRA, CANTÓN MERA, PROVINCIA DE PASTAZA"**, donde se presenta una tercera reprogramación del proyecto, me permito remitir dicha información para su revisión y aprobación.

Se presenta informe de fiscalización con el respectivo antecedente, donde se muestra el proceso de rediseño y aprobación de los mismos por parte del consultor del proyecto.

Por otro lado, los rubros a ejecutarse dentro de las modificaciones aprobadas por el consultor, corresponden a trabajos en la subestructura del puente (cimentaciones y muros de ala de las torres), por lo que, son trabajos que deben ser realizados antes de ejecutar los rubros que sí están contemplados en el contrato original, habiendo un retraso inminente en los trabajos hasta conseguir los recursos y autorizaciones conforme estipula la ley.

Particular que comunico, para los fines pertinentes.

Atentamente.



Firmado electrónicamente por:
**MARCIA JANETH
LOPEZ PAREDES**

Ing. Marcia López
**PROCURADOR COMÚN CONSORCIO COLOVAL INGENIERÍA
FISCALIZACIÓN EXTERNA**

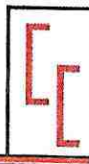

INFORME DE FISCALIZACIÓN

1. ANTECEDENTES

Dentro del proceso de contratación LICO-GADPPz-001-2021 cuyo objeto es la "CONSTRUCCIÓN DEL PUENTE SOBRE EL RÍO PUYO, SECTOR PUYUPUNGO, PARROQUIA MADRE TIERRA, CANTÓN MERA, PROVINCIA DE PASTAZA", se han presentado varios inconvenientes respecto a los diseños del proyecto, con el siguiente antecedente:

- Mediante oficio N°: CCI-2021-004, se informan las novedades respecto a la implantación, a la inexistencia de protecciones laterales (muros de ala) e internas (muros pantalla) y a los niveles de cimentación del proyecto.
- Mediante oficio N°: CCI-2021-006, se informa que el suelo encontrado en obra no corresponde a lo indicado en el estudio de suelos entregado dentro de la documentación contractual, por lo que se retrasan los trabajos y se solicita una primera reprogramación del proyecto.
- Se realizan estudios de suelos en las 2 torres del proyecto a finales del mes de julio: SPT y rotación.
- Mediante oficio N°: CCI-2021-006, se informa que los resultados del estudio de suelos no habían sido entregados debido a la complejidad de los mismos, por lo que aún no se puede realizar el rediseño de las cimentaciones y protecciones, retrasando nuevamente el avance del proyecto y necesitando una nueva reprogramación.
- A finales del mes de agosto se han entregado los resultados del estudio de suelos y se procede a realizar los rediseños.
- Mediante oficio CCI-2021-041 se presentan los rediseños del proyecto al administrador del contrato para que, por su intermedio, se gestione la aprobación al consultor (Memorando Nro. GADPPZ-OBRAS-PUBLICAS-2021-2813-M).
- Mediante Memorando Nro. GADPPZ-EECC2-2021-2400-M, el Ing. Fabián Salazar aprueba los rediseños y las cantidades entregadas.
- El día 04 de noviembre se recibe el OFICIO Nro. GADPPZ-OBRAS-PUBLICAS-2021-0124-O, donde se informa al equipo de fiscalización sobre la aprobación de los rediseños.
- Con fecha 09 de noviembre de 2021, mediante oficio N° CCI-2021-080 se informa al Consorcio ARKO sobre la aprobación de los rediseños y se plantea una reunión de trabajo.
- Mediante Oficio ARKO 105-2021, con fecha 16 de noviembre de 2021, el Consorcio Arko solicita una nueva reprogramación al proyecto.



2. ACTIVIDADES MODIFICATORIAS APROBADAS

Se plantean realizar modificaciones en los siguientes puntos:

- Muros pantalla en torres de margen derecho e izquierdo.
- Muros enrocados en torres de margen derecho e izquierdo.
- Muros de ala en torre de margen izquierdo.
- Muros de gaviones en torres de margen izquierdo y derecho.
- Se modifica el nivel de cimentación de la torre del margen izquierdo, profundizando la misma en 1.50 metros.

Los volúmenes de obra aprobados se muestran a continuación:

TABLA DE DESCRIPCIÓN DE RUBROS, UNIDADES, Y CANTIDADES

No.	Rubro / Descripción	Unidad	Cantidad
1	Muro de gavión	m ³	286.00
2	Excavación para puentes (máquina)	m ³	480.00
3	Acero de refuerzo en barras f'y= 4200 kg/cm ² (puentes)	kg	13,000.00
4	Hormigón estructural de cemento portland clase B f'c=240 kg/cm ² (columnas)	m ³	1.68
5	Hormigón estructural de cemento portland clase B f'c=240 kg/cm ² (muros)	m ³	171.03
6	Hormigón estructural de cemento portland clase B f'c=240 kg/cm ² (vigas)	m ³	5.76
7	Enrocado de protección	m ³	906.38
8	Hormigón estructural de cemento portland clase B f'c=240 kg/cm ² (muro)	m ³	304.54
9	Malla geomembrana anclada	m ²	467.37

3. CONCLUSIONES

- Con los diseños aprobados, se está elaborando el análisis económico respectivo para verificar la disponibilidad de recursos por parte de la institución.
- Todos los trabajos aprobados tienen directa convergencia con las actividades correspondientes a las cimentaciones y muros de las torres del puente, tanto izquierda como derecha, por lo que no se pueden ejecutar las actividades del contrato original en esos puntos sin antes tener la aprobación de los recursos, generando un retraso en los trabajos.



- Todos los trabajos propuestos tienen la finalidad de solucionar los inconvenientes encontrados en el proyecto y brindar las garantías de seguridad y durabilidad del mismo.



Firmado electrónicamente por:
MARCIA JANETH
LOPEZ PAREDES

Ing. Marcia López
CONSORCIO COLOVAL INGENIERÍA
FISCALIZACIÓN EXTERNA

Oficio ARKO 105 – 2021
Puyo, 16 de noviembre 2021.

Ing. Marcia López
**PROCURADOR COMÚN - CONSORCIO COLOVAL INGENIERÍA
FISCALIZACIÓN EXTERNA**

Reciba un cordial y afectuoso saludo, deseándole toda clase de éxitos en las funciones a usted encomendadas en beneficio de la correcta ejecución del proceso de contratación de obras código LICO-GADPPz-001-2021 cuyo objeto es la "CONSTRUCCIÓN DEL PUENTE SOBRE EL RÍO PUYO, SECTOR PUYUPUNGO, PARROQUIA MADRE TIERRA, CANTÓN MERA, PROVINCIA DE PASTAZA".

En atención al OFICIO N°: CCI-2021-080 recibido el martes 09 de noviembre 2021, en el que nos da a conocer la aprobación del rediseño propuesto para la construcción de las torres del puente, tengo a bien manifestar lo siguiente:

- De acuerdo al cronograma de trabajo aprobado por el administrador de contrato el 16 de agosto 2021, el presente mes y los sub siguientes, tiene estipulado el avance de rubros como: replantillos, hormigón en cimientos, hormigón en columnas, acero en barras, entre otros; rubros que corresponden a la ejecución de las torres del margen izquierdo y derecho del puente.

Por lo antes expuesto solicitamos sírvase revisar y de ser el caso aprobar el nuevo cronograma valorado de trabajo adjunto, el mismo que obedece a la realidad del proceso constructivo del proyecto, cabe recalcar que los rubros antes mencionados serán ejecutados cuando ya se cuente con toda la documentación habilitante.

Particular que informo para los fines legales pertinentes

Atentamente,



Ing. Claudio Cayambe
**PROCURADOR COMÚN CONSORCIO ARKO
CONTRATISTA**



OFICIO N°: CCI-2021-095
Puyo, 30 de noviembre de 2021

Ingeniero
Robert Quintana
ADMINISTRADOR DE CONTRATO

Presente.-

De mi consideración:

Dando continuidad al proceso de contratación de obras código **LCC-GADPPz-004-2020** cuyo objeto es la **"FISCALIZACIÓN EXTERNA PARA LA CONSTRUCCIÓN DEL PUENTE SOBRE EL RÍO PUYO, SECTOR PUYUPUNGO, PARROQUIA MADRE TIERRA, CANTÓN MERA, PROVINCIA DE PASTAZA"**, me permito entregar la PLANILLA DE AVANCE N°04, con su documentación habilitante.

Particular que comunico, para los fines pertinentes.

Atentamente.



Firmado electrónicamente por:
**MARCIA JANETH
LOPEZ PAREDES**

Ing. Marcia López
**PROCURADOR COMÚN CONSORCIO COLOVAL INGENIERÍA
FISCALIZACIÓN EXTERNA**

Adjunto: documentos habilitantes planilla de avance N°04 en formato digital – respaldo físico.

GAD. PROVINCIAL DE PASTAZA
DIRECCIÓN DE FISCALIZACIÓN



Fecha:

01 DIC 2021

Recibido:

EP

Número:

Hora:

18:02

GOBIERNO AUTÓNOMO DESCENTRALIZADO
PROVINCIA DE PASTAZA
DIRECCIÓN DE OBRAS PÚBLICAS
FECHA 01 DIC. 2021
RECIBIDO
HORA 15:18



OFICIO N°: CCI-2021-096
Puyo, 30 de noviembre de 2021

Ingeniero
Daniel Ramos
ADMINISTRADOR DE CONTRATO

Presente.-

De mi consideración:

Dando continuidad al proceso de contratación de obras código LICO-GADPPz-001-2021 cuyo objeto es la **"CONSTRUCCIÓN DEL PUENTE SOBRE EL RÍO PUYO, SECTOR PUYUPUNGO, PARROQUIA MADRE TIERRA, CANTÓN MERA, PROVINCIA DE PASTAZA"**, me permito entregar la PLANILLA DE AVANCE N°04, con su documentación habilitante.

Particular que comunico, para los fines pertinentes.

Atentamente.



Firmado electrónicamente por:
**MARCIA JANETH
LOPEZ PAREDES**

Ing. Marcia López
**PROCURADOR COMÚN CONSORCIO COLOVAL INGENIERÍA
FISCALIZACIÓN EXTERNA**

Adjunto: documentos habilitantes planilla de avance N°4 en formato digital – respaldo físico.

Oficio ARKO 104 – 2021
Puyo, 16 de noviembre 2021

Handwritten signature
Recibido
16-11-2021

Ing. Marcia López
**PROCURADOR COMÚN - CONSORCIO COLOVAL INGENIERÍA
FISCALIZACIÓN EXTERNA**

Reciba un cordial y afectuoso saludo, deseándole toda clase de éxitos en las funciones a usted encomendadas en beneficio de la correcta ejecución del proceso de contratación de obras código **LICO-GADPPz-001-2021** cuyo objeto es la “**CONSTRUCCIÓN DEL PUENTE SOBRE EL RÍO PUYO, SECTOR PUYUPUNGO, PARROQUIA MADRE TIERRA, CANTÓN MERA, PROVINCIA DE PASTAZA**”.

En atención al OFICIO N°: CCI-2021-078 en el que hace las siguientes observaciones a la planilla 04 entregada el día 05 de noviembre de 2021:

- No se presenta el informe mensual de seguridad y salud ocupacional.
- No se presenta la información en formato digital (CD).

Adjunto al presente sírvase encontrar la **PLANILLA DE AVANCE DE OBRA 04**, correspondiente al periodo del 01 al 31 de octubre 2021, del proyecto **CONSTRUCCIÓN DEL PUENTE SOBRE EL RÍO PUYO, SECTOR PUYUPUNGO, PARROQUIA MADRE TIERRA, CANTÓN MERA, PROVINCIA DE PASTAZA**, con las correcciones solicitadas para su revisión y aprobación en caso de ser procedente.

Particular que informo para los fines legales pertinentes

Atentamente,



Firmado electrónicamente por:
**CLAUDIO FERMIN
CAYAMBE
GUILCAPI**

Ing. Claudio Cayambe
**PROCURADOR COMÚN CONSORCIO ARKO
CONTRATISTA**

Oficio ARKO 116 – 2021
Puyo, 10 de diciembre de 2021

Ing. Marcia López
**PROCURADOR COMÚN CONSORCIO COLOVAL INGENIERÍA
FISCALIZACIÓN EXTERNA**

Reciba un cordial y afectuoso saludo, deseándole toda clase de éxitos en las funciones a usted encomendadas en beneficio de la correcta ejecución del proceso de contratación de obras código LICO-GADPPz-001-2021 cuyo objeto es la “CONSTRUCCIÓN DEL PUENTE SOBRE EL RÍO PUYO, SECTOR PUYUPUNGO, PARROQUIA MADRE TIERRA, CANTÓN MERA, PROVINCIA DE PASTAZA”.

Adjunto a la presente sírvase encontrar Certificado Ambiental, misma que tiene actividad la Regularización del área del campamento que comprende: bodega, oficina temporal, letrina y almacenamiento de material petreo, para la ejecución del proyecto CONSTRUCCIÓN DEL PUENTE SOBRE EL RÍO PUYO, SECTOR PUYUPUNGO, PARROQUIA MADRE TIERRA, CANTÓN MERA, PROVINCIA DE PASTAZA

Particular que comunico para los fines pertinentes.

Atentamente,



Firmado electrónicamente por:
**CLAUDIO FERMIN
CAYAMBE
GUILCAPI**

Ing. Claudio Cayambe
**PROCURADOR COMÚN CONSORCIO ARKO
CONTRATISTA**

Oficio ARKO 114 – 2021

Puyo, 06 de diciembre del 2021

Manuel Lopez
Recibido
06-12-21

Asunto: Matriz de verificación de seguridad industrial y salud ocupacional, requerida para el proyecto “CONSTRUCCIÓN DEL PUENTE SOBRE EL RÍO PUYO, SECTOR PUYUPUNGO, PARROQUIA MADRE TIERRA, CANTON MERA, PROVINCIA DE PASTAZA”

ingeniera

Marcia López

PROCURADOR COMÚN CONSORCIO COLOVAL INGENIERÍA FISCALIZACIÓN EXTERNA

Presente. -

De mi consideración:

En contestación al oficio enviado, OFICIO N°: CCI-2021-083 con fecha Puyo, 19 de noviembre de 2021, cumpliendo con las observaciones requeridas y subsanando con cada ítem, revisando en coordinación con el sistema del SUT, se ha desarrollado la MATRIZ DE VERIFICACIÓN DE SEGURIDAD Y SALUD OCUPACIONAL, con las verificaciones correspondientes de cada ítem que consta en la matriz, anexando al informe, ya que los demás ítems, que no tienen verificación, están en desarrollo, fue recibida con fecha el 03 de diciembre del 2021, número 0264-E, hora 16:44pm



Firmado electrónicamente por:
**CLAUDIO FERMIN
CAYAMBE
GUILCAPI**

Ing. Claudio Cayambe
PROCURADOR COMUN
CONSORCIO ARKO

DOCUMENTACION DE RESPALDO



INSTITUTO ECUATORIANO DE SEGURIDAD SOCIAL
Consulta Consolidada de Planillas

Fecha : 06/12/2021

CCC: "Contribución Fomento de Capacidades y Conocimientos Ciudadanos (Ley: Código Orgánico Monetario y Financiero)"

Consolidado de Planillas

Periodo	Cédula	Nombre	Rel. Trabajo	Sueldo	Días	Patronal	Individual	Aporte Adic	Cesantia	% CCC	Valor CCC	Total Aporte
2021-11	1600407090	ANDY VARGAS CARLOS MARCO	35-TRABAJADORES DE LA CONSTRUCCION	410.40	30	45.76	38.78	0.00	0.00	1.00	4.10	84.54
2021-11	1600350050	ARIAS LLUMIPANTA ORLANDO MARCELO	35-TRABAJADORES DE LA CONSTRUCCION	410.40	30	45.76	38.78	0.00	0.00	1.00	4.10	84.54
2021-11	1400174478	ENCALADA REYES PABLO MIGUEL	06-CODIGO DEL TRABAJO - CT	1,000.00	30	111.50	94.50	0.00	0.00	1.00	10.00	206.00
2021-11	1600346405	GUATO TORRES WELLINTON HERIBERTO	06-CODIGO DEL TRABAJO - CT	1,000.00	30	111.50	94.50	0.00	0.00	1.00	10.00	206.00
2021-11	1600874455	ZURIETA ZAMBRANO CRISTOPHER JAIR	35-TRABAJADORES DE LA CONSTRUCCION	410.40	30	45.76	38.78	0.00	0.00	1.00	4.10	84.54
2021-11	1802983492	JACOME VILLACRES DORIAN LEONARDO	06-CODIGO DEL TRABAJO - CT	33.33	1	3.72	3.15	0.00	0.00	1.00	0.33	6.87
2021-11	0802258590	MARQUEZ HERNANDEZ RAUL ROBERT	35-TRABAJADORES DE LA CONSTRUCCION	410.40	30	45.76	38.78	0.00	0.00	1.00	4.10	84.54
2021-11	2100967682	MAYANCHA MANIGUAJE JUAN CARLOS	35-TRABAJADORES DE LA CONSTRUCCION	13.68	1	1.53	1.29	0.00	0.00	1.00	0.14	2.82
2021-11	1600644916	MAYORGA GOMEZ FERNANDA CRISTINA	06-CODIGO DEL TRABAJO - CT	407.76	30	45.47	38.53	0.00	0.00	1.00	4.08	84.00
2021-11	1601017237	MOYA SANTI KEVIN JOEL	35-TRABAJADORES DE LA CONSTRUCCION	54.72	4	6.10	5.17	0.00	0.00	1.00	0.55	11.27
2021-11	1600573230	VARGAS PAUCHI RID RIDER	35-TRABAJADORES DE LA CONSTRUCCION	410.40	30	45.76	38.78	0.00	0.00	1.00	4.10	84.54
2021-11	1600179814	VARGAS TAPUY WILDER MARON	35-TRABAJADORES DE LA CONSTRUCCION	410.40	30	45.76	38.78	0.00	0.00	1.00	4.10	84.54
2021-11	1721187530	WAJAI WACHAPA WILMAN ROLANDO	35-TRABAJADORES DE LA CONSTRUCCION	410.40	30	45.76	38.78	0.00	0.00	1.00	4.10	84.54
2021-11	1600819021	WARUSHA ANDY KAJACH ROBIN	35-TRABAJADORES DE LA CONSTRUCCION	410.40	30	45.76	38.78	0.00	0.00	1.00	4.10	84.54
2021-11	1600382558	WARUSHA MOYA BOSCO MARTIN	35-TRABAJADORES DE LA CONSTRUCCION	410.40	30	45.76	38.78	0.00	0.00	1.00	4.10	84.54
2021-11	1600109092	ZAMBRANO RUIZ RONY	35-TRABAJADORES DE LA CONSTRUCCION	410.40	30	45.76	38.78	0.00	0.00	1.00	4.10	84.54
Totales :				6,613.49		737.42	624.94	0.00	0.00		66.10	1,362.36



INSTITUTO ECUATORIANO DE SEGURIDAD SOCIAL
Consulta Consolidada de Planillas

Fecha : 06/12/2021

Consolidado de Planillas

CCC: "Contribución Fomento de Capacidades y Conocimientos Ciudadanos (Ley: Código Orgánico Monetario y Financiero)"

Periodo	Cédula	Nombre	Rel. Trabajo	Sueldo	Días	Patronal	Individual	Aporte Adic	Cesantia	% CCC	Valor CCC	Total Aporte
2021-11	1600407090	ANDY VARGAS CARLOS MARCO	35-TRABAJADORES DE LA CONSTRUCCION	410.40	30	45.76	38.78	0.00	0.00	1.00	4.10	84.54
Totales :				410.40		45.76	38.78	0.00	0.00		4.10	84.54



INSTITUTO ECUATORIANO DE SEGURIDAD SOCIAL
Consulta Consolidada de Planillas

Fecha : 06/12/2021

Consolidado de Planillas

CCC: Contribución Fomento de Capacidades y Conocimientos Ciudadanos (Ley: Código Orgánico Monetario y Financiero)*

Periodo	Cédula	Nombre	Rel. Trabajo	Sueldo	Días	Patronal	Individual	Aporte Adic	Cesantia	% CCC	Valor CCC	Total Aporte
2021-11	1600350050	ARIAS LLUMIPANTA ORLANDO MARCELO	35-TRABAJADORES DE LA CONSTRUCCION	410.40	30	45.76	38.78	0.00	0.00	1.00	4.10	84.54
		Totales :		410.40		45.76	38.78	0.00	0.00		4.10	84.54



INSTITUTO ECUATORIANO DE SEGURIDAD SOCIAL
Consulta Consolidada de Planillas

Fecha : 06/12/2021

Consolidado de Planillas

CCC: "Contribución Fomento de Capacidades y Conocimientos Ciudadanos (Ley: Código Orgánico Monetario y Financiero)"

Periodo	Cédula	Nombre	Rel. Trabajo	Sueldo	Días	Patronal	Individual	Aporte Adic	Cesantia	% CCC	Valor CCC	Total Aporte
2021-11	1400174478	ENCALADA REYES PABLO MIGUEL	06-CODIGO DEL TRABAJO - CT	1,000.00	30	111.50	94.50	0.00	0.00	1.00	10.00	206.00
		Totales :		1,000.00		111.50	94.50	0.00	0.00		10.00	206.00



INSTITUTO ECUATORIANO DE SEGURIDAD SOCIAL
Consulta Consolidada de Planillas

Fecha : 06/12/2021

Consolidado de Planillas

CCC: "Contribución Fomento de Capacidades y Conocimientos Ciudadanos (Ley: Código Orgánico Monetario y Financiero)"

Periodo	Cédula	Nombre	Rel. Trabajo	Sueldo	Días	Patronal	Individual	Aporte Adic	Cesantia	% CCC	Valor CCC	Total Aporte
2021-11	1600346405	GUATO TORRES WELLINTON HERIBERTO	06-CODIGO DEL TRABAJO - CT	1,000.00	30	111.50	94.50	0.00	0.00	1.00	10.00	206.00
Totales :												
				1,000.00		111.50	94.50	0.00	0.00		10.00	206.00



Fecha : 06/12/2021

Consolidado de Planillas

CCC: "Contribución Fomento de Capacidades y Conocimientos Ciudadanos (Ley: Código Orgánico Monetario y Financiero)"

Periodo	Cédula	Nombre	Rel. Trabajo	Sueldo	Días	Patronal	Individual	Aporte Adic	Cesantía	% CCC	Valor CCC	Total Aporte
2021-11	1600874455	IZURIETA ZAMBRANO CRISTOPHER JAIR	35-TRABAJADORES DE LA CONSTRUCCION	410.40	30	45.76	38.78	0.00	0.00	1.00	4.10	84.54
		Totales :		410.40		45.76	38.78	0.00	0.00		4.10	84.54



INSTITUTO ECUATORIANO DE SEGURIDAD SOCIAL
Consulta Consolidada de Planillas

Fecha : 06/12/2021

Consolidado de Planillas

CCC: "Contribución Fomento de Capacidades y Conocimientos Ciudadanos (Ley: Código Orgánico Monetario y Financiero)"

Periodo	Cédula	Nombre	Rel. Trabajo	Sueldo	Días	Patronal	Individual	Aporte Adic	Cesantía	% CCC	Valor CCC	Total Aporte
2021-11	1802983492	JACOME VILLACRES DORIAN LEONARDO	06-CODIGO DEL TRABAJO - CT	33.33	4	3.72	3.15	0.00	0.00	1.00	0.33	6.87
		Totales :		33.33		3.72	3.15	0.00	0.00		0.33	6.87



INSTITUTO ECUATORIANO DE SEGURIDAD SOCIAL
Consulta Consolidada de Planillas

Fecha : 06/12/2021

CCC: "Contribución Fomento de Capacidades y Conocimientos Ciudadanos (Ley: Código Orgánico Monetario y Financiero)"

Consolidado de Planillas

Periodo	Cédula	Nombre	Rel. Trabajo	Sueldo	Días	Patronal	Individual	Aporte Adic	Cesantia	% CCC	Valor CCC	Total Aporte
2021-11	0802258590	MARQUEZ HERNANDEZ RAUL ROBERT	35-TRABAJADORES DE LA CONSTRUCCION	410.40	30	45.76	38.78	0.00	0.00	1.00	4.10	84.54
		Totales :		410.40		45.76	38.78	0.00	0.00		4.10	84.54



INSTITUTO ECUATORIANO DE SEGURIDAD SOCIAL
Consulta Consolidada de Planillas

Fecha : 06/12/2021

Consolidado de Planillas

CCC: "Contribución Fomento de Capacidades y Conocimientos Ciudadanos (Ley: Código Orgánico Monetario y Financiero)"

Periodo	Cédula	Nombre	Rel. Trabajo	Sueldo	Días	Patronal	Individual	Aporte Adic	Cesantia	% CCC	Valor CCC	Total Aporte
2021-11	2100967682	MAYANCHA MANIGUAJE JUAN CARLOS	85-TRABAJADORES DE LA CONSTRUCCION	13.68	1	1.53	1.29	0.00	0.00	1.00	0.14	2.82
		Totales :		13.68		1.53	1.29	0.00	0.00		0.14	2.82



INSTITUTO ECUATORIANO DE SEGURIDAD SOCIAL
Consulta Consolidada de Planillas

Fecha : 06/12/2021

Consolidado de Planillas

CCC: "Contribución Fomento de Capacidades y Conocimientos Ciudadanos (Ley: Código Orgánico Monetario y Financiero)"

Periodo	Cédula	Nombre	Rel. Trabajo	Sueldo	Días	Patronal	Individual	Aporte Adic	Cesantia	% CCC	Valor CCC	Total Aporte
2021-11	1600644916	MAYORGA GOMEZ FERNANDA CRISTINA	06-CODIGO DEL TRABAJO - CT	407.76	30	45.47	38.53	0.00	0.00	1.00	4.08	84.00
Totales :				407.76		45.47	38.53	0.00	0.00		4.08	84.00



Fecha : 06/12/2021

CCC: "Contribución Fomento de Capacidades y Conocimientos Ciudadanos (Ley: Código Orgánico Monetario y Financiero)"

Consolidado de Planillas

Periodo	Cédula	Nombre	Rel. Trabajo	Sueldo	Días	Patronal	Individual	Aporte Adic	Cesantía	% CCC	Valor CCC	Total Aporte
2021-11	1601017237	MOYA SANTI KEVIN JOEL	35-TRABAJADORES DE LA CONSTRUCCION	54.72	4	6.10	5.17	0.00	0.00	1.00	0.55	11.27
Totales :				54.72		6.10	5.17	0.00	0.00		0.55	11.27



INSTITUTO ECUATORIANO DE SEGURIDAD SOCIAL
Consulta Consolidada de Planillas

Fecha : 06/12/2021

Consolidado de Planillas

CCC: "Contribución Fomento de Capacidades y Conocimientos Ciudadanos (Ley. Código Orgánico Monetario y Financiero)"

Periodo	Cédula	Nombre	Rel. Trabajo	Sueldo	Días	Patronal	Individual	Aporte Adic	Cesantia	% CCC	Valor CCC	Total Aporte
2021-11	1600573230	VARGAS PAUCHI RID RIDER	35-TRABAJADORES DE LA CONSTRUCCION	410.40	30	45.76	38.78	0.00	0.00	1.00	4.10	84.54
		Totales :		410.40		45.76	38.78	0.00	0.00		4.10	84.54



INSTITUTO ECUATORIANO DE SEGURIDAD SOCIAL
Consulta Consolidada de Planillas

Fecha : 06/12/2021

OCC: "Contribución Fomento de Capacidades y Conocimientos Ciudadanos (Ley: Código Orgánico Monetario y Financiero)"

Consolidado de Planillas

Periodo	Cédula	Nombre	Rel. Trabajo	Sueldo	Días	Patronal	Individual	Aporte Adic	Cesantia	% CCC	Valor CCC	Total Aporte
2021-11	1600179814	VARGAS TAPUY WILDER MARON	85-TRABAJADORES DE LA CONSTRUCCION	410.40	30	45.76	38.78	0.00	0.00	1.00	4.10	84.54
		Totales :		410.40		45.76	38.78	0.00	0.00		4.10	84.54



INSTITUTO ECUATORIANO DE SEGURIDAD SOCIAL
Consulta Consolidada de Planillas

Fecha : 06/12/2021

CCC: Contribución Fomento de Capacidades y Conocimientos Ciudadanos (Ley: Código Orgánico Monetario y Financiero)*

Consolidado de Planillas

Periodo	Cédula	Nombre	Rel. Trabajo	Sueldo	Días	Patronal	Individual	Aporte Adic	Cesantia	% CCC	Valor CCC	Total Aporte
2021-11	1721187530	WAJAI WACHAPA WILMAN ROLANDO	35-TRABAJADORES DE LA CONSTRUCCION	410.40	30	45.76	38.78	0.00	0.00	1.00	4.10	84.54
		Totales :		410.40		45.76	38.78	0.00	0.00		4.10	84.54



INSTITUTO ECUATORIANO DE SEGURIDAD SOCIAL
Consulta Consolidada de Planillas

Fecha : 06/12/2021

CCC: Contribución Fomento de Capacidades y Conocimientos Ciudadanos (Ley: Código Orgánico Monetario y Financiero)*

Consolidado de Planillas

Periodo	Cédula	Nombre	Rel. Trabajo	Sueldo	Días	Patronal	Individual	Aporte Adic	Cesantia	% CCC	Valor CCC	Total Aporte
2021-11	1600819021	WARUSHA ANDY KAJACH ROBIN	35-TRABAJADORES DE LA CONSTRUCCION	410.40	30	45.76	38.78	0.00	0.00	1.00	4.10	84.54
		Totales :		410.40		45.76	38.78	0.00	0.00		4.10	84.54



INSTITUTO ECUATORIANO DE SEGURIDAD SOCIAL
Consulta Consolidada de Planillas

Fecha : 06/12/2021

Consolidado de Planillas

CCC: "Contribución Fomento de Capacidades y Conocimientos Ciudadanos (Ley, Código Orgánico Monetario y Financiero)"

Periodo	Cédula	Nombre	Rel. Trabajo	Sueldo	Días	Patronal	Individual	Aporte Adic	Cesantía	% CCC	Valor CCC	Total Aporte
2021-11	1600382558	WARUSHA MOYA BOSCO MARTIN	35-TRABAJADORES DE LA CONSTRUCCION	410.40	30	45.76	38.78	0.00	0.00	1.00	4.10	84.54
		Totales :		410.40		45.76	38.78	0.00	0.00		4.10	84.54

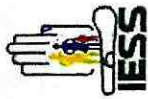

INSTITUTO ECUATORIANO DE SEGURIDAD SOCIAL
Consulta Consolidada de Planillas

Fecha : 06/12/2021

Consolidado de Planillas

CCC: "Contribución Fomento de Capacidades y Conocimientos Ciudadanos (Ley: Código Orgánico Monetario y Financiero)"

Periodo	Cédula	Nombre	Rel. Trabajo	Sueldo	Días	Patronal	Individual	Aporte Adic	Cesantía	% CCC	Valor CCC	Total Aporte
2021-11	1600109092	ZAMBRANO RUIZ RONY	35-TRABAJADORES DE LA CONSTRUCCION	410.40	30	45.76	38.78	0.00	0.00	1.00	4.10	84.54
Totales :												
				410.40		45.76	38.78	0.00	0.00		4.10	84.54



Dir M
Dir S
Mail:
Contrib

BRITO ESPINOZA ALFREDO FABRICIO

Dir Matriz: AV 6 DE DICIEMBRE Y RIO COCA

Dir Sucursal: DOS RIOS

Mail: fabriciobrito73@hotmail.com

Contribuyente Especial Nro: 000

OBLIGADO A LLEVAR CONTABILIDAD SI

U:C: : 1600296949001

R:U:C: : 1600296949001

AMBIENTE: PRODUCCION

FACTURA No: 004001000000009

CLAVE DE ACCESO:

NUMERO DE AUTORIZACION:

1012202101160029694900120040010000000900006641517

Razón Social/Nombre y Apellidos: CONSORCIO ARKO

Identificación: 1691728125001

Fecha Emision: 10/12/2021

Guia Remision:

Cod Principal	Cod Auxiliar	Cantidad	Descripcion	Precio Unitario	Descuento	Precio Total
707335176807	Unidad	1.00	SERVICIOS PROFESIONALES PARA EL CONSORCIO ARKO COMO INGENIERO MECANICO EN LA CONSTRUCCION DEL PUENTE SOBRE EL RIO PUYO SECTOR PUYOPUNGO	892.8571	0.00	892.86

1-Recibi conforme la mercaderia y/o servicios que detallada en la presente Factura cuyo valor Debo y Pagaré a la orden de BRITO ESPINOZA ALFREDO FABRICIO
Declaro que conozco personalmente y que acepto las condiciones de pago de esta Compra-Venta y de que me sujeto a la politicas de recargo del ___% de interes por mora
2-Emitir el Comprobante de Retencion con máximo cinco dias despues de recibir la Factura, caso contrario el Cliente correra con este valor segun el Art 39 del Registro Oficial #679 del 8 de Octubre del 2002

Información Adicional

Dirección: LUIS CARRION Y BOBONAZA

Teléfono: vend: ALFREDO FABRICIO BRIT

Email: construccionesbrial@anasafi.com

Forma de Pago	Valor	Plazo	Tiempo
Otros con Utilizacion del sistema Financiero	1000.00	0	dias

Subtotal 12%	892.86
Subtotal 0%	0.00
Subtotal no Objeto Iva:	0.00
Subtotal sin Impuesto:	892.86
Subtotal exento de Iva:	0.00
Descuento:	0.00
ICE:	0.00
IVA 12%	107.14
IRBPNR:	0.00
PROPINA:	0.00
VALOR TOTAL:	1000.00

Agente de Retención y Regimen de Microempresa segun Resolución Nro. NAC-DNCRASC20-00000001

NO TIENE LOGO

R.U.C.: 1790155102001

FACTURA

No. 005-004-000122873

NÚMERO DE AUTORIZACIÓN

0511202101179015510200120050040001228731544244310

FECHA Y HORA DE AUTORIZACIÓN: 05/11/2021 16:38:51

AMBIENTE: PRODUCCIÓN

EMISIÓN: NORMAL

CLAVE DE ACCESO



0511202101179015510200120050040001228731544244310

CASTILLO HERMANOS S.A.

CASTILLO HNOS S.A.

Dirección Matriz: Panam. Norte 13135 y De los Cerezos

Dirección Sucursal: Pana. Sur Km 14 1/2 Guamani

OBLIGADO A LLEVAR CONTABILIDAD SI

Razón Social / Nombres y Apellidos: CONSORCIO ARKO
Identificación: 1691728125001
Fecha: 05/11/2021 Placa / Matrícula: null Guía
Dirección: LUIS CARRION S/N Y BOBONAZA

Cod. Principal	Cod. Auxiliar	Cantidad	Descripción	Detalle Adicional	Precio Unitario	Subsidio	Precio sin Subsidio	Descuento	Precio Total
483210		2.00	TECLE DE MANO B2995 - 5 TON		249.83	0.00	0.00	98.15	401.51

Información Adicional	
Observación:	...hacemos más fácil su trabajo
AgenteDeRetención:	NO. RESOLUCIÓN NAC-DNCRASC20-00000001

Forma de pago	Valor
20 - OTROS CON UTILIZACION DEL SISTEMA FINANCIERO	449.69

SUBTOTAL 12%	401.51
SUBTOTAL 0%	0.00
SUBTOTAL NO OBJETO DE IVA	0.00
SUBTOTAL EXENTO DE IVA	0.00
SUBTOTAL SIN IMPUESTOS	401.51
TOTAL DESCUENTO	98.15
ICE	0.00
IVA 12%	48.18
TOTAL DEVOLUCION IVA	0.00
IRBPNR	0.00
PROPINA	0.00
VALOR TOTAL	449.69
VALOR TOTAL SIN SUBSIDIO	0.00
AHORRO POR SUBSIDIO: (Incluye IVA cuando corresponda)	0.00

NO TIENE LOGO

R.U.C.: 1791734920001

FACTURA

No. 001-001-000032004

NÚMERO DE AUTORIZACIÓN

2611202101179173492000120010010000320042061692418

FECHA Y HORA DE AUTORIZACIÓN: 26/11/2021 10:54:59

AMBIENTE: PRODUCCIÓN

EMISIÓN: NORMAL

CLAVE DE ACCESO



2611202101179173492000120010010000320042061692418

SEDEMI SERVICIOS DE MECANICA INDUSTRIAL DISEÑO CONSTRUCCION Y MONTAJE S.C.C.

SEDEMI SERVICIOS DE MECANICA INDUSTRIAL DISEÑO CONSTRUCCION Y MONTAJE S.C.C.

Dirección Matriz: Sangolquí Vía Amaguaña Km. 4 1/2 Lotización El Carmen

Dirección Sucursal: VIA SANGOLQUI AMAGUANA KM 4 1/2

Contribuyente Especial 176
OBLIGADO A LLEVAR CONTABILIDAD SI

Razón Social / Nombres y Apellidos: CONSORCIO ARKO
Identificación: 1691728125001
Fecha: 26/11/2021 Placa / Matrícula: null Guía
Dirección: LUIA CARRION, nº SN y BOBONAZA UNA CUADRA DE A EX LICORERIA KUBES

Cod. Principal	Cod. Auxiliar	Cantidad	Descripción	Detalle Adicional	Precio Unitario	Subsidio	Precio sin Subsidio	Descuento	Precio Total
13V1		1.00	CONSTRUCCION CAJONES DE ANCLAJE PUENTE SOBRE RIO PUYO - PLANILLA 1	1321160 212454	35362.70	0.00	0.00	0.00	35362.70

Información Adicional	
Dirección:	LUIA CARRION, nº SN y BOBONAZA UNA CUADRA DE A EX LICORERIA KUBES
Email:	ingcristianpullas@gmail.com
Observación:	PLANILLA 01

Forma de pago	Valor
20 - OTROS CON UTILIZACION DEL SISTEMA FINANCIERO	39606.22

SUBTOTAL 12%	35362.70
SUBTOTAL 0%	0.00
SUBTOTAL NO OBJETO DE IVA	0.00
SUBTOTAL EXENTO DE IVA	0.00
SUBTOTAL SIN IMPUESTOS	35362.70
TOTAL DESCUENTO	0.00
ICE	0.00
IVA 12%	4243.52
TOTAL DEVOLUCION IVA	0.00
IRBPNR	0.00
PROPINA	0.00
VALOR TOTAL	39606.22
VALOR TOTAL SIN SUBSIDIO	0.00
AHORRO POR SUBSIDIO: (Incluye IVA cuando corresponda)	0.00

Forma de pago	Valor
20 - OTROS CON UTILIZACION DEL SISTEMA FINANCIERO	2550.49

SUBTOTAL 12%	2277.22
SUBTOTAL 0%	0.00
SUBTOTAL NO OBJETO DE IVA	0.00
SUBTOTAL EXENTO DE IVA	0.00
SUBTOTAL SIN IMPUESTOS	2277.22
TOTAL DESCUENTO	0.00
ICE	0.00
IVA 12%	273.27
TOTAL DEVOLUCION IVA	0.00
IRBPNR	0.00
PROPINA	0.00
VALOR TOTAL	2550.49
VALOR TOTAL SIN SUBSIDIO	0.00
AHORRO POR SUBSIDIO: (Incluye IVA cuando corresponda)	0.00

NO TIENE LOGO

R.U.C.: 1600231169001

FACTURA

No. 001-001-000059747

NÚMERO DE AUTORIZACIÓN

3011202101160023116900120010010000597477477040611

FECHA Y HORA DE AUTORIZACIÓN: 30/11/2021 19:01:09

AMBIENTE: PRODUCCIÓN

EMISIÓN: NORMAL

CLAVE DE ACCESO



3011202101160023116900120010010000597477477040611

MARTINEZ ROBALINO WASHINGTON WILFRIDO

DEPOSITO DE CEMENTO MARTINEZ

Dirección Matriz: GENERAL VILLAMIL Y 24 DE MAYO

Dirección Sucursal: GENERAL VILLAMIL Y 24 DE MAYO

Contribuyente Especial 1479
OBLIGADO A LLEVAR CONTABILIDAD SI

Razón Social / Nombres y Apellidos: CONSORCIO ARKO
Identificación 1691728125001
Fecha 30/11/2021 Placa / Matrícula: null Guía
Dirección:

Cod. Principal	Cod. Auxiliar	Cantidad	Descripción	Detalle Adicional	Precio Unitario	Subsidio	Precio sin Subsidio	Descuento	Precio Total
V8463		60.00	PAR GUANTE PALMA VERDE CENTURY		1.79	0.00	0.00	0.00	107.14
V3345		60.00	PAR GUANTES PUPITOS		0.89	0.00	0.00	0.00	53.57
H1184		1.00	NIVEL RESINA STANLEY 24*		6.70	0.00	0.00	0.00	6.71
N157		2.00	DISCO NORTON 4 1/2" SEGMENTADO		3.57	0.00	0.00	0.00	7.14
H1122		2.00	DISCO DIAMANTE SEGM SANFLEX 7"		6.70	0.00	0.00	0.00	13.39
H1117		25.00	DISCO NORTON 7"METAL*		1.79	0.00	0.00	0.00	44.64
V3174		2.00	CLAVO ACERO CHINO 21/2 (CAJA)		4.02	0.00	0.00	0.00	8.04
V3107		20.00	CHALECO REFLECTIVO TELA /VERDE		3.39	0.00	0.00	0.00	67.86
A3750		10.00	ALAMBRE RECOCIDO No18 X 20KG		35.27	0.00	0.00	0.00	352.68
CEMCH		160.00	CEMENTO CHIMBORAZO 50KG*		6.96	0.00	0.00	0.00	1114.27
T9654		3.00	PLASTIGAMA DESAGUE TUBO 160MM		24.93	0.00	0.00	0.00	74.79

Forma de pago	Valor
20 - OTROS CON UTILIZACION DEL SISTEMA FINANCIERO	2072.26

SUBTOTAL 12%	1850.23
SUBTOTAL 0%	0.00
SUBTOTAL NO OBJETO DE IVA	0.00
SUBTOTAL EXENTO DE IVA	0.00
SUBTOTAL SIN IMPUESTOS	1850.23
TOTAL DESCUENTO	0.00
ICE	0.00
IVA 12%	222.03
TOTAL DEVOLUCION IVA	0.00
IRBPNR	0.00
PROPINA	0.00
VALOR TOTAL	2072.26
VALOR TOTAL SIN SUBSIDIO	0.00
AHORRO POR SUBSIDIO: (Incluye IVA cuando corresponda)	0.00

NO TIENE LOGO

R.U.C.: 1691716305001

FACTURA

No. 001-221-000033604

NÚMERO DE AUTORIZACIÓN

3011202101169171630500120012210000336040003360414

FECHA Y HORA DE AUTORIZACIÓN: 30/11/2021 17:18:06

AMBIENTE: PRODUCCIÓN

EMISIÓN: NORMAL

CLAVE DE ACCESO



3011202101169171630500120012210000336040003360414

GIUFERVY CIA LTDA

GIUFERVY CIA LTDA

Dirección Matriz: ALBERTO ZAMBRANO PALACIOS Y 9 DE OCTUBRE

Dirección Sucursal: ALBERTO ZAMBRANO PALACIOS Y 9 DE OCTUBRE

OBLIGADO A LLEVAR CONTABILIDAD SI

Razón Social / Nombres y Apellidos: CONSORCIO ARKO
Identificación: 1691728125001
Fecha: 30/11/2021 Placa / Matrícula: null Guía
Dirección: LUIS CARRION Y BOBONAZA

Cod. Principal	Cod. Auxiliar	Cantidad	Descripción	Detalle Adicional	Precio Unitario	Subsidio	Precio sin Subsidio	Descuento	Precio Total
2765	25984	10.00	FLEXOMETRO 5MT NEGRO/AMARILLO CENTURY		1.34	0.00	0.00	0.00	13.39
C13959		2.00	CABLE GEMELO PARALELO 2X10 AWG ANDES		125.32	0.00	0.00	0.00	250.65
HA021	00009336	2.00	COMBO DE 4LB M/MADERA HERRAGRO		9.54	0.00	0.00	0.00	19.08
HE CO0021	00004001	2.00	COMBO DE 3LB M/MADERA HERRAGRO		7.94	0.00	0.00	0.00	15.88
LIM 3/16	14137	2.00	LIMA P/MOTOSIERRA DE 3/16 OREGON		1.61	0.00	0.00	0.00	3.21
01,06 48	00011825	2.00	ACEITE 2TIEMPOS SUPER TT CASTROL		3.71	0.00	0.00	0.00	7.41
SAB 1200	790920048 984	5.00	SILICON CARTUCHO 1200 BLANCO ABRO		3.21	0.00	0.00	0.00	16.07
0021	786211730 0021	5.00	PEGATANKE NEGRO 2 COMPONENTES		4.82	0.00	0.00	0.00	24.11
THT21309	692558217 1761	1.00	PISTOLA P/SILICON TOTAL 9 ESPESOR 2 20 MM MANGO		3.71	0.00	0.00	0.00	3.71
AF 1/4 CU	1P50105	2.00	CEMENTO DE CONTACTO AFRICANO LT ADHEPLAST		3.35	0.00	0.00	0.00	6.70
PLAS NG 2X2	12345125	1.00	PLASTICO REPROCES 2X2 80X6 NEGRO		84.56	0.00	0.00	0.00	84.56

Información Adicional	
CORREOELECTRONICO:	sincorreos@correo.com
CONTROL:	0401AA033604
CODIGO:	00039985
Agente de Retención:	RESOLUCION No 1
DIRECCION:	LUIS CARRION Y BOBONAZA
TELEFONO:	000000000
FORMA_PAGO:	CREDITO
FECHA_VENCIMIENTO:	30/12/2021
GUIA:	400.00
REFEREN:	0.00

Forma de pago	Valor
20 - OTROS CON UTILIZACION DEL SISTEMA FINANCIERO	498.14

SUBTOTAL 12%	444.77
SUBTOTAL 0%	0.00
SUBTOTAL NO OBJETO DE IVA	0.00
SUBTOTAL EXENTO DE IVA	0.00
SUBTOTAL SIN IMPUESTOS	444.77
TOTAL DESCUENTO	0.00
ICE	0.00
IVA 12%	53.37
TOTAL DEVOLUCION IVA	0.00
IRBPNR	0.00
PROPINA	0.00
VALOR TOTAL	498.14
VALOR TOTAL SIN SUBSIDIO	0.00
AHORRO POR SUBSIDIO: (Incluye IVA cuando corresponda)	0.00



R.U.C.: 1691701723001

FACTURA

No. 001-001-000001460

NÚMERO DE AUTORIZACIÓN

2412202101169170172300120010010000014607477040611

FECHA Y HORA DE AUTORIZACIÓN

2021-12-24T11:54:30-05:00

AMBIENTE: PRODUCCION

EMISIÓN: NORMAL

CLAVE DE ACCESO



2412202101169170172300120010010000014607477040611

WILISELZU CIA LTDA
 WILISELZU CIA LTDA
 DIRECCIÓN MATRIZ: CHIMBORAZO Y MANABI
 DIRECCIÓN SUCURSAL: CHIMBORAZO Y MANABI
 Contribuyente Especial Nro. 0
 OBLIGADO A LLEVAR CONTABILIDAD SI

Razón social: CONSORCIO ARKO RUC / CI: 1691728125001
 Fecha Emisión: 2021-12-24 Guía Remisión:
 Dirección: LUIS CARRION S/N Y BOBONAZA

Cod. Principal	Cant.	Descripción	Precio Unitario	Descuento	Precio Total
0012	375.00	RELLENO-MEJORAMIENTO	2.26	0.00	847.50

SUBTOTAL 12 %	847.50
SUBTOTAL 0 %	0.00
SUBTOTAL No objeto de IVA	
SUBTOTAL SIN IMPUESTOS	847.50
DESCUENTO	0.00
ICE	0.00
IVA	101.70
IRBPNR	0.00
PROPINA	0.00
VALOR TOTAL	949.20

Información Adicional
 Dirección: LUIS CARRION S/N Y BOBONAZA
 Teléfono: 0984647893
 E-mail: -
 Agente de Retención Resolución No. 001

Forma de pago	Valor	Plazo	
SIN UTILIZACION DEL SISTEMA FINANCIERO	949.20	0	Días

VALOR TOTAL SIN SUBSIDIO
 AHORRO POR SUBSIDIO:
 (Incluye IVA cuando corresponda)

Contactos: Tel: 032885497 Cel: 0

Proveedor del servicio: compumax.ec

COMPAÑIA DE TRANSPORTE PESADO
TRANSGERANIOS S.A.
Dir.: Barrio el Dorado, Av. Los Pinos y 12 de Febrero,
Puyo - Pastaza
email: transgeranios@hotmail.es tlf.: 03 2883 648

RUC: 1691714086001
FACTURA 001-008-
Nº 000100
AUT. SRI: 1127462339

FECHA EMISIÓN: 01/12/2021

RUC/CI: 1691728125001 GUÍA DE REMISIÓN:

Sitios: Consorcio Arko

DIRECCIÓN: Luis Carrion sn y Bobonaza

CANT.	DESCRIPCIÓN	P. UNITARIO	V. TOTAL
-------	-------------	-------------	----------

286	Transporte de Material para relleno compactado para el Puente Ruyupungo		1.681,68
-----	---	--	----------



FORMA DE PAGO: EFECTIVO () DINERO ELECTRONICO ()
TARJETA DE CREDITO/ DEBITO () OTROS ()

Código Adicional / Copia / Fecha Copia / Sin Valor Tributario
PUNTO DE EMISIÓN 001-008- PLACA VEHICULO
R.U.C.: 1600318000001 Cal. 090 410 8339 Puyo - Pastaza 19938
ROBALINO ALTAMIRANO PATRICIO JAVIER

[Firma Autorizada] *[Firma Conforme]*

SUB TOTAL	1.681,68
DESCUENTO	
IVA 12 %	
IVA 0 %	1.681,68
VALOR TOTAL	1.681,68

Imprenta & Enc. "ARTES" Fono: 03 2885 614 Aut.: 13410 RUC: 1600117491001 Pisco Laura Zenaida
Impreso desde Nº 000076 al 000100 Fecha Impresión: 01-12-2020 Válido hasta: 01 Diciembre 2021

POLIZAS

Quito, 17 de enero del 2022.

SF-002-20

Señores

GOBIERNO AUTOMOMO DESCENTRALIZADO PROVINCIAL DE PASTAZA

REFERENCIA	PÓLIZA No. BU-0406125	VALOR ASEGURADO:	USD	632,653.49
	RENOVACIÓN No. 3	RAMO:	BUEN USO DEL ANTICIPO	
		Prima:	USD	1,476.19
		Impuesto:	USD	248.88
		Total:	USD	1,725.07

De nuestras consideraciones:

Debidamente autorizados por nuestro cliente

CONSORCIO ARKO.

Por medio de la presente dejamos constancia expresa, que la vigencia de la póliza descrita en la referencia se ha extendido por **30 días más** a partir desde el **25 de enero del 2022 a las 00:00** hasta el **24 de febrero del 2022 a las 23:59**.

OBJETO

CONSTRUCCIÓN DEL PUENTE SOBRE EL RÍO PUYO, SECTOR PUYUPUNGO, PARROQUIA MADRE TIERRA, CANTÓN MERA, PROVINCIA DE PASTAZA SEGUN PROCESO LICO-GADPPz-001-2021.

Esta póliza quedará automáticamente caduca a la fecha de su vencimiento, cesando de hecho toda responsabilidad de SEGUROS CONFIANZA S.A., con RUC **0990794596001**, aunque no sea devuelto el original de documento.

Las demás condiciones generales, particulares y endosos, permanecen inalterables.

Atentamente,



Confianza
fianzas y seguro de crédito



FIRMA AUTORIZADA

ESTE FORMULARIO FUE APROBADO POR LA SUPERINTENDENCIA DE BANCOS, SEGÚN RESOLUCION No.92-229-S, DEL 23 DE JUNIO DE 1992



- ORIGINAL -



Guayaquil: Av. Las Lomas 409 y calle 5ta Urdesa Central
(04)2380680 - (04)2381007

Quito: Av. Amazonas N34-33 y Azuay, Edif. UNIFINSA 7mo. Piso
(02)2465816 - (02)2465817 - (02)2254876

Cuenca: Av. Florencia Astudillo y Alfonso Cordero Edif. de la Cámara de Industrias piso 10
(07)2815052

Manta: Av. Flavio Alfaro Reyes entre calles 28 y 29. Edificio Platinum, piso 5.
(05)3905055

www.confianza.com.ec
1700-FIANZAS

SF-002-20

Señores

GOBIERNO AUTOMOMO DESCENTRALIZADO PROVINCIAL DE PASTAZA

REFERENCIA	Póliza No. BU-406125	Valor Asegurado	USD	632,653.49
	Renovación No. 1	Ramo BUEN USO DEL ANTICIPO		
		Prima	USD	1,476.19
		Impuesto	USD	248.88
		Total	USD	1,725.07

De nuestras consideraciones:

Debidamente autorizados por nuestro cliente
CONSORCIO ARKO

Por medio de la presente dejamos constancia expresa, que la vigencia de la póliza descrita en la referencia se ha extendido por **30 días más** a partir desde el **24 de Noviembre del 2021** hasta el **24 de Diciembre del 2021**

OBJETO

CONSTRUCCIÓN DEL PUENTE SOBRE EL RÍO PUYO, SECTOR PUYUPUNGO, PARROQUIA MADRE TIERRA, CANTÓN MERA, PROVINCIA DE PASTAZA SEGUN PROCESO LICO-GADPPz-001-2021

Esta póliza quedara automáticamente caduca a la fecha de su vencimiento, cesando de hecho toda responsabilidad de SEGUROS CONFIANZA S.A., aunque no nos sea devuelto el original del documento.

Los demás condiciones generales, particulares y endosos, permanecen inalterables.

Atentamente



FIRMA AUTORIZADA

Nota: El presente formulario fue aprobado por la Superintendencia de Bancos, según resolución No.92-229-S, del 23 de Junio de 1992



- COPIA -

CUMPLIMIENTO VAE

Puyo a, 30 de noviembre del 2021

Señores Consorcio ARKO
Presente. -

De mi consideración:

Mediante el presente me dirijo a ustedes, para poner en su conocimiento y **CERTIFICAR** el valor del VAE en los siguientes rubros descritos:

<i>RUBRO</i>	<i>DESCRIPCION</i>	<i>UNIDAD</i>	<i>CANTIDAD</i>	<i>VAE (%) Elemento</i>
6	Acero de refuerzo en barras fy=4200 kg/cm2(en puentes)	kg	8.747,95	97,30%

Autorizo al CONSORCIO ARKO hacer uso del presente certificado como un aval de CUMPLIMIENTO del VAE OFERTADO.

Atentamente,

Sr. Washington Martínez
Propietario



Puyo a, 30 de noviembre del 2021

Señores Consorcio ARKO
Presente. -

De mi consideración:

Mediante el presente me dirijo a ustedes, para poner en su conocimiento y **CERTIFICAR** el valor del VAE en los siguientes rubros descritos:

<i>RUBRO</i>	<i>DESCRIPCION</i>	<i>UNIDAD</i>	<i>CANTIDAD</i>	<i>VAE (%) Elemento</i>
6	Acero de refuerzo en barras fy=4200 kg/cm2(en puentes)	kg	8.747,95	97,30%

Autorizo al CONSORCIO ARKO hacer uso del presente certificado como un aval de CUMPLIMIENTO del VAE OFERTADO.

Atentamente,

Sr. Washington Martínez
Propietario



Puyo a, 30 de noviembre del 2021

CUMPLIMIENTO DE VALOR AGREGADO NACIONAL VAE

Mediante el presente **CERTIFICO** el valor del VAE en los siguientes rubros descritos:

RUBRO	DESCRIPCION	UNIDAD	CANTIDAD	VAE (%) Elemento
13	Hormigón estructural de cemento portland clase B f'c=240 kg/cm2(muros)	M3	168,69	98,107

Cemento: producción nacional
Agregados: producción nacional
Encofrados: producción nacional
Mano de obra: nacional

Atentamente,



Ing. Claudio Cayambe
CONSORCIO ARKO

Puyo a, 30 de noviembre del 2021

CUMPLIMIENTO DE VALOR AGREGADO NACIONAL VAE

Mediante el presente **CERTIFICO** el valor del VAE en los siguientes rubros descritos:

RUBRO	DESCRIPCION	UNIDAD	CANTIDAD	VAE (%) Elemento
5	Relleno compactado (cambio de suelo)	M ³	457,92	69,48
14	Montaje de acero estructural (cajones de anclaje)	Kg	9374,76	75,81

Para los fines pertinentes

Atentamente,



Ing. Claudio Cayambe
CONSORCIO ARKO

CONFORMIDAD AMBIENTAL

**Construcción del puente sobre el río Puyo, sector Puyupungo
Fiscalización Externa**



OFICIO No. CCI-2021-101

Asunto: Entrega de la Conformidad del Informe Ambiental

Puyo, 01 de diciembre del 2021

Señor, Ingeniero

Álvaro Sosa

DIRECTOR DE FISCALIZACIÓN DEL GADPPZ

En su Despacho. –

Una vez que el Consorcio ARKO presenta el informe Ambiental de Cumplimiento (IAC) a Fiscalización externa del proyecto: **“CONSTRUCCIÓN DEL PUENTE SOBRE EL RÍO PUYO, SECTOR PUYUPUNGO, PARROQUIA MADRE TIERRA, CANTÓN MERA, PROVINCIA DE PASTAZA”**, del periodo del 01 hasta el 30 de noviembre del 2021, correspondiente a la planilla de avance Nro.5, esta procede a realizar el respectivo análisis y revisión a los mismos, dando pronunciamiento favorable el día 01 de diciembre del 2021.

Por lo antes expuesto, hago la entrega de los informes a su persona, y a la vez solicito de la manera más comedida se designe a quien corresponda para que proceda al trámite pertinente.

Aprovecho la oportunidad para expresar el testimonio de mi más alta y distinguida consideración.

Cordialmente



Firmado electrónicamente por:
**MARCIA JANETH
LOPEZ PAREDES**

Ing. Marcia López
**PROCURADOR COMÚN
CONSORCIO COLOVAL INGENIERÍA
FISCALIZACIÓN EXTERNA**

GAD. PROVINCIAL DE PASTAZA



DIRECCIÓN DE FISCALIZACIÓN

Pastaza

02 DIC 2021

Fecha:

JM

Recibido:

Número:

Hora: **15:32**

Adjunto:

- Informe Ambiental de Cumplimiento con su respectivo informe de Fiscalización externa.

Copia: Sr. Claudio Cayambe **Procurador Común CONSORCIO ARKO**, Ing. David Yedra **DIRECTOR DE GESTIÓN AMBIENTAL DEL GADPPZ.**

Puyo, 29 de octubre 2021
Oficio ARKO - 100 - 2021

Ing. Marcia López
PROCURADOR COMÚN - CONSORCIO COLOVAL INGENIERÍA FISCALIZACIÓN EXTERNA
En su despacho. -



11-11-2021

De mi consideración:

Por medio del presente pongo en su consideración, el cuarto Informe Ambiental de Cumplimiento del proyecto "CONSTRUCCIÓN DEL PUENTE SOBRE EL RÍO PUYO, SECTOR PUYUPUNGO, PARROQUIA MADRE TIERRA, CANTÓN MERA, PROVINCIA DE PASTAZA", una vez subsanadas las observaciones encuéntrese con todos los justificativos necesarios para dar cumplimiento al Plan de Manejo ambiental.

Sin otro particular que manifestarle pongo a su consideración, y anticipo mi agradecimiento por la atención brindada.

Atentamente:



Firmado electrónicamente por:
**CLAUDIO FERMIN
CAYAMBE
GUILCAPI**

Ing. Claudio Cayambe
**PROCURADOR COMÚN
CONSORCIO ARKO**



Firmado electrónicamente por:
**HECTOR GERARDO
LLERENA VARGAS**

Ing. Gerardo Llerena V.
**TÉCNICO AMBIENTAL
CONSORCIO ARKO**

**Construcción del puente sobre el río Puyo, sector Puyupungo
Fiscalización Externa**



OFICIO No. CCI-2021-101

Asunto: Entrega de la Conformidad del Informe Ambiental

Puyo, 01 de diciembre del 2021

Señor, Ingeniero

Álvaro Sosa

DIRECTOR DE FISCALIZACIÓN DEL GADPPZ

En su Despacho. –

Recibido
07/12/2021

Una vez que el Consorcio ARKO presenta el informe Ambiental de Cumplimiento (IAC) a Fiscalización externa del proyecto: **“CONSTRUCCIÓN DEL PUENTE SOBRE EL RÍO PUYO, SECTOR PUYUPUNGO, PARROQUIA MADRE TIERRA, CANTÓN MERA, PROVINCIA DE PASTAZA”**, del periodo del 01 hasta el 30 de noviembre del 2021, correspondiente a la planilla de avance Nro.5, esta procede a realizar el respectivo análisis y revisión a los mismos, dando pronunciamiento favorable el día 01 de diciembre del 2021.

Por lo antes expuesto, hago la entrega de los informes a su persona, y a la vez solicito de la manera más comedida se designe a quien corresponda para que proceda al trámite pertinente.

Aprovecho la oportunidad para expresar el testimonio de mi más alta y distinguida consideración.

Cordialmente



Firmado electrónicamente por:
**MARCIA JANETH
LÓPEZ PAREDES**

Ing. Marcia López

PROCURADOR COMÚN

CONSORCIO COLOVAL INGENIERÍA

FISCALIZACIÓN EXTERNA

Adjunto:

- Informe Ambiental de Cumplimiento con su respectivo informe de Fiscalización externa.

Copia: Sr. Claudio Cayambe **Procurador Común CONSORCIO ARKO**, Ing. David Yedra **DIRECTOR DE GESTIÓN AMBIENTAL DEL GADPPZ.**



**INFORME TÉCNICO DE FISCALIZACIÓN AMBIENTAL EXTERNA
01 AL 30 DE NOVIEMBRE DE 2021**

1. DATOS GENERALES

Asunto:	Revisión y Análisis del Informe Ambiental de Cumplimiento del proyecto: CONSTRUCCIÓN DEL PUENTE SOBRE EL RÍO PUYO, SECTOR PUYUPUNGO, PARROQUIA MADRE TIERRA, CANTÓN MERA, PROVINCIA DE PASTAZA.
Contratista:	Consortio ARKO
Fiscalización externa	Consortio COLOVAL INGENIERÍA
Procurador común:	Ing. Marcia Janeth López Paredes
Fiscalizador ambiental:	Ing. Cristian Marcelo Pavón Saguy
Fecha de presentación:	01/12/2021

2. ANTECEDENTES

Mediante oficio No. ARKO 107-2021 de fecha 29 de noviembre de 2021, el Consortio ARKO responsable de la construcción del proyecto: "Construcción del puente sobre el río Puyo, sector Puyupungo, Parroquia Madre Tierra, Cantón Mera, Provincia de Pastaza", presenta el Informe de Cumplimiento al Plan de Manejo Ambiental del proyecto correspondiente al periodo 01 al 30 de noviembre de 2021, correspondiente a la planilla de avance Nro.05. ✓

Con este antecedente, Fiscalización ambiental externa procede a realizar el respectivo análisis y revisión del Informe Ambiental de Cumplimiento del proyecto en mención.

3. OBJETIVO

Revisar y analizar el Informe Ambiental de Cumplimiento del proyecto: "Construcción del puente sobre el río Puyo, sector Puyupungo, Parroquia Madre Tierra, Cantón Mera, Provincia de Pastaza", a fin de emitir un pronunciamiento técnico sustentado y continuar con el proceso.

4. DOCUMENTO ANALIZADO

Antecedentes

Marco legal aplicable

Descripción de las actividades realizadas

Resultados

Conclusiones

Análisis y Evaluación de Cumplimiento Ambiental

- Plan de cierre, abandono y entrega del área
- Plan de comunicación y capacitación
- Plan de contingencias
- Plan de manejo de desechos

Construcción del puente sobre el río Puyo, sector Puyupungo Fiscalización Externa



- Plan de monitoreo y seguimiento
- Plan de prevención y mitigación de impactos
- Plan de rehabilitación
- Plan de relaciones comunitarias
- Plan de seguridad y salud ocupacional

Anexos

5. RESULTADO DEL ANÁLISIS

El análisis y revisión de la documentación se realizó en base al Plan de Manejo Ambiental establecido en el Registro Ambiental del proyecto, desprendiéndose lo siguiente:

No	PLAN DE MANEJO	CUMPLE		OBSERVACIONES
		SI	NO	
1	Plan de cierre, abandono y entrega del área.	X		La medida es calificada como no aplica, esto debido a que el proyecto está en fase de construcción.
2	Plan de comunicación y capacitación.	X		Se cumple con la aplicación del 100% del presente plan.
3	Plan de contingencias.	X		Se cumple con la aplicación del 100% de las medidas establecidas dentro del presente plan.
4	Plan de manejo de desechos.	X		Se cumple con la aplicación del 100% de las medidas establecidas dentro del presente plan.
5	Plan de monitoreo y seguimiento.	X		Se cumple con la aplicación del 100% de las medidas establecidas dentro del presente plan.
6	Plan de prevención y mitigación de impactos.	X		Se cumple con la aplicación del 100% de las medidas establecidas dentro del presente plan.
7	Plan de rehabilitación.	X		La medida es calificada como no aplica, esto debido a que el proyecto está en fase de construcción.
8	Plan de relaciones comunitarias.	x		Se cumple con la aplicación del 100% de las medidas establecidas dentro del presente plan
9	Plan de seguridad y salud ocupacional.	X		Se cumple con la aplicación del 100% del presente plan.

6. CONCLUSIONES

- De las 19 medidas del PMA, se evidencio un cumplimiento del 89.47% (17 medidas) y un 10.53% (2 medidas) se establecieron como no aplica para el presente periodo.
- Luego de la revisión y análisis realizado al Informe Ambiental de Cumplimiento del proyecto: "Construcción del puente sobre el río Puyo, sector Puyupungo, Parroquia Madre Tierra, Cantón Mera, Provincia de Pastaza", periodo 01 al 30 de noviembre de

**Construcción del puente sobre el río Puyo, sector Puyupungo
Fiscalización Externa**



2021, correspondiente a la planilla Nro. 05; se determina que el documento cumple con los requerimientos técnicos establecidos.

- Por lo antes expuesto, se emite PRONUNCIAMIENTO FAVORABLE al Informe Ambiental analizado.
- La ejecución de las actividades constructivas corresponde a un avance físico de obra planillado del 19.59%.

Elaborado por:



Firmado electrónicamente por:
**MARCIA JANETH
LOPEZ PAREDES**

Ing. Marcia López
**PROCURADOR COMÚN
CONSORCIO COLOVAL INGENIERÍA
FISCALIZACIÓN EXTERNA**



Firmado electrónicamente por:
**CRISTIAN
MARCELO PAVON
SAGUAY**

Ing. Cristian Pavón
**TÉCNICO AMBIENTAL
CONSORCIO COLOVAL INGENIERÍA
FISCALIZACIÓN EXTERNA**

INFORME AMBIENTAL DE CUMPLIMIENTO AL PLAN DE MANEJO AMBIENTAL

“CONSTRUCCIÓN PUENTE SOBRE EL RIO PUYO, SECTOR
PUYOPUNGO”



ENTIDAD CONTRATANTE:

GOBIERNO AUTÓNOMO DESCENTRALIZADO PROVINCIAL DE PASTAZA.

PROYECTO:

**CONSTRUCCIÓN DEL PUENTE SOBRE EL RÍO PUYO, SECTOR
PUYUPUNGO, PARROQUIA MADRE TIERRA, CANTÓN MERA, PROVINCIA
DE PASTAZA**



PERIÓDO DEL 01 AL 30 DE NOVIEMBRE DE 2021

PUYO- PASTAZA- ECUADOR

Contenido

1. FICHA TÉCNICA.....	1
1.1. DATOS GENERALES.....	1
2. FIRMAS DE RESPONSABILIDAD.....	2
3. ANTECEDENTES:	3
4. OBJETIVOS:	3
4.1. Objetivo General.....	3
4.2. Objetivos Específicos.....	3
4. ALCANCE.....	3
5. MARCO LEGAL.....	4
6. DESCRIPCIÓN DE LAS ACTIVIDADES REALIZADAS.....	5
7. METODOLOGIA.....	5
8. CONCLUSIONES.....	6
9. EVALUACIÓN DEL CUMPLIMIENTO DEL PLAN DE MANEJO AMBIENTAL.....	7
11. ANEXOS.....	11

1. FICHA TECNICA**1.1 DATOS GENERALES****Nombre de Proyecto:**

CONSTRUCCIÓN DEL PUENTE SOBRE EL RÍO PUYO, SECTOR PUYUPUNGO,
PARROQUIA MADRE TIERRA, CANTÓN MERA, PROVINCIA DE PASTAZA

Ubicación Geográfica (UTM) DATUM WGS 84, ZONA 17S:**Tabla 01: Puntos Coordenadas**

Coordenada:	X	Y	Altitud
1	842755.3	9817709.7	809
2	842759.8	9817702.3	809
3	842869.6	9817776.6	809
4	842856.1	9817796.8	809
5	842755.3	9817709.7	809

Fecha De Emisión Del Permiso Ambiental: 18 - 02 - 2020

Emisión de Permiso Ambiental: MAE-RA-2019-443092

Periodo del informe: 01 Noviembre - 30 de Noviembre

Estado Actual del Proyecto: Construcción

Datos de proponente:**Tabla 02: Datos Proponente**

Operador:	Gobierno Autónomo Descentralizado Provincial de Pastaza
Representante Legal	Ing. Jaime Guevara B.
Domicilio del promotor:	Francisco de Orellana 739 y 27 de Febrero
Correo electrónico del promotor:	<u>jaime.guevara@pastaza.</u> <u>davidalejandroyedra@gmail.com</u>
Teléfono	(593 - 3) 2885 380 - 2883 830 - 2886 179

2. FIRMA DE RESPONSABILIDAD



Firmado electrónicamente por:
CLAUDIO FERMIN
CAYAMBE
GUILCAPI

Ing. Claudio Cayambe Guilcapi
**PROCURADOR COMUN
CONSORCIO ARKO**



Firmado electrónicamente por:
HECTOR GERARDO
LLERENA VARGAS

Ing. Gerardo Llerena
**TÉCNICO AMBIENTAL
CONSORCIO ARKO**

3. ANTECEDENTES:

La Subsecretaria de Calidad Ambiental del Ministerio del Ambiente mediante Resolución N° 240384, de fecha 18 de febrero de 2020, suscrito por Thompson Guzmán Mariuxi Josephie Subsecretario de Calidad Ambiental, en donde:

- Resuelve, ... [*otorgar el Registro Ambiental para el proyecto, obra o actividad "CONSTRUCCIÓN PUENTE SOBRE EL RÍO PUYO, SECTOR PUYOPUNGO UBICADO EN: CANTÓN PASTAZA, MERA; PROVINCIA PASTAZA"*]....
- Otorga a, ... [*GOBIERNO AUTÓNOMO DESCENTRALIZADO PROVINCIAL DE PASTAZA el Registro Ambiental emitido con el N° MAE-RA-2019-443092*]....

Mediante Registro Ambiental N° MAE-RA-2019-443092 de fecha 18 de febrero de 2020, en el numeral 7., se muestra el Plan de Manejo Ambiental de la obra "CONSTRUCCIÓN PUENTE SOBRE EL RÍO PUYO, SECTOR PUYOPUNGO UBICADO EN: CANTÓN PASTAZA, MERA; PROVINCIA PASTAZA", el mismo que deberá ser aplicado conforme la fase del proyecto.

Mediante Oficio N° CCI-2021-001 de fecha 05 de julio de 2021, suscrito por el Ing. Daniel Ramos Administrador de Contrato y la Ing. Marcia López Procurador Común del consorcio COLOVAL, Fiscalización Externa, en donde remite el Acta de Inicio de Obra del proceso de código LICO-GADPPz-001-2021 indicando la fecha de inicio de obra es el 05 de julio de 2021.

Mediante Oficio N° CCI-2021-025 de fecha 10 de septiembre de 2021, suscrito por el Ing. Daniel Ramos Administrador de Contrato y la Ing. Marcia López Procurador Común del consorcio COLOVAL, Fiscalización Externa, donde se autoriza el cambio de TÉCNICO AMBIENTAL, e integración inmediata al proyecto "CONSTRUCCIÓN PUENTE SOBRE EL RÍO PUYO, SECTOR PUYOPUNGO UBICADO EN: CANTÓN PASTAZA, MERA; PROVINCIA PASTAZA".

4. OBJETIVOS:

Objetivo General

- Cumplir con el Registro y Plan de Manejo Ambiental del contrato LICO- GADPPz-001-2021, celebrado entre el Gobierno Autónomo Descentralizado Provincial de Pastaza y el CONSORCIO ARKO, así como la Normativa Ambiental Nacional, la misma que señala que se debe presentar al ente de Control, el respectivo informe ambiental de cumplimiento.

Objetivos Específicos

- Establecer, verificar y documentar el Cumplimiento al Plan de Manejo Ambiental, y las condiciones establecidas en el Registro Ambiental del proyecto.
- Establecer un Plan de Acción inmediato para corregir las No Conformidades detectadas.

5. ALCANCE:

El presente Informe Ambiental de Cumplimiento "CONSTRUCCIÓN PUENTE SOBRE EL RIO PUYO, SECTOR PUYOPUNGO" corresponde a la fase de construcción, cierre y abandono del proyecto abarcando:

El cumplimiento del registro ambiental (N° MAE-RA-2019-443092) otorgado por el Ministerio del Ambiente, Agua y Transición Ecológica del Ecuador.

- La verificación de todos los aspectos detallados en el Plan de Manejo (fase de construcción, cierre y abandono).

- Realizar el Plan de Acción para corregir, remediar, subsanar y/o mitigar las No conformidades encontradas en el PMA del Proyecto "CONSTRUCCIÓN DEL PUENTE SOBRE EL RÍO PUYO, SECTOR PUYUPUNGO, PARROQUIA MADRE TIERRA, CANTÓN MERA, PROVINCIA DE PASTAZA"

6. MARCO LEGAL

ACUERDO MINISTERIAL 134

Mediante Acuerdo Ministerial 134 publicado en el Suplemento del Registro Oficial N° 812 de 18 de octubre de 2012, se reforma el Acuerdo Ministerial N° 076, publicado en Registro Oficial Segundo Suplemento N° 766 de 14 de agosto de 2012, se expidió la Reforma al artículo 96 del Libro III y artículo 17 del Libro VI del Texto Unificado de Legislación Secundaria del Ministerio del Ambiente, expedido mediante Decreto Ejecutivo N° 3516 de Registro Oficial Edición Especial N° 2 de 31 de marzo de 2003; Acuerdo Ministerial N° 041, publicado en el Registro Oficial N° 401 de 18 de agosto de 2004; Acuerdo Ministerial N° 139, publicado en el Registro Oficial Suplemento N° 164 de 5 de abril de 2010, con el cual se agrega el Inventario de Recursos Forestales como un capítulo del Estudio de Impacto Ambiental.

CONSTITUCIÓN DE LA REPÚBLICA DEL ECUADOR

Art. 14.- Se reconoce el derecho de la población a vivir en un ambiente sano y ecológicamente equilibrado, que garantice la sostenibilidad y el buen vivir, *sumak kawsay*. Se declara de interés público la preservación del ambiente, la conservación de los ecosistemas, la biodiversidad y la integridad del patrimonio genético del país, la prevención del daño ambiental y la recuperación de los espacios naturales degradados.

Art. 66.- Se reconoce y garantizará a las personas: 27. El derecho a vivir en un ambiente sano, ecológicamente equilibrado, libre de contaminación y en armonía con la naturaleza.

Art. 276.- El régimen de desarrollo tendrá los siguientes objetivos: 4. Recuperar y conservar la naturaleza y mantener un ambiente sano y sustentable que garantice a las personas y colectividades el acceso equitativo, permanente y de calidad al agua, aire y suelo, y a los beneficios de los recursos del subsuelo y del patrimonio natural.

LEY DE GESTIÓN AMBIENTAL

Art. 19.- Las obras públicas, privadas o mixtas, y los proyectos de inversión públicos o privados que puedan causar impactos ambientales, serán calificados previamente a su ejecución, por los organismos descentralizados de control, conforme el Sistema Único de Manejo Ambiental, cuyo principio rector será el precautelatorio.

Art. 20.- Para el inicio de toda actividad que suponga riesgo ambiental se deberá contar con la licencia respectiva, otorgada por el Ministerio del ramo.

REGLAMENTO DE SEGURIDAD PARA LA CONSTRUCCIÓN Y OBRAS PÚBLICAS

Art. 150.- Los constructores y contratistas respetarán las ordenanzas municipales y la legislación ambiental del país, adoptarán como principio la minimización de residuos en la ejecución de la obra. Entran dentro del alcance de este apartado todos los residuos (en estado líquido, sólido o gaseoso) que genere la propia actividad de la obra y que en algún momento de su existencia

pueden representar un riesgo para la seguridad y salud de los trabajadores o del medio ambiente.

Art. 151.- Los constructores y contratistas son los responsables de la disposición e implantación de un plan de gestión de los residuos generados en la obra o centro de trabajo que garantice el cumplimiento legislativo y normativo vigente.

7. DESCRIPCIÓN DE LAS ACTIVIDADES REALIZADAS

En la ciudad de Puyo al primer (01) día del mes de junio de año dos mil veinte y uno, comparecen a la suscripción del contrato, por una parte, en calidad de Contratante el Gobierno Autónomo Descentralizado Provincial de Pastaza, representado legalmente representado por el Ing. Jaime Patricio Guevara Blaschke, en su calidad de Prefecto Provincial; y, por otra parte, en calidad de Contratista el CONSORCIO ARKO, representado por el Ing. Claudio Fermín Cayambe Guilcapi, en calidad de Procurador Común del Consorcio.

Código del Proceso: LICITACIÓN DE OBRAS No. LICO-06-063-2021.

Objeto del Contrato: "CONSTRUCCIÓN DEL PUENTE SOBRE EL RÍO PUYO, SECTOR PUYUPUNGO, PARROQUIA MADRE TIERRA, CANTÓN MERA, PROVINCIA DE PASTAZA".

Plazo del Contrato: De acuerdo a lo establecido en la "CLAUSULA OCTAVA. - PLAZO. 8.1.- El plazo para la ejecución y terminación de la totalidad de los trabajos contratados es de TRESCIENTOS SESENTA Y CINCO (365) días, contados desde la fecha de notificación que el anticipo se encuentre disponible.

Se muestra a continuación el cronograma según la fase a implementarse siendo el 05 de julio de 2021 la fecha de inicio de la construcción, del 01 al 30 de noviembre de 2021 el periodo actual de cumplimiento al Plan de Manejo Ambiental.

Tabla 03: Tiempo de Ejecución

FASE DE LA ACTIVIDAD EJECUTADA	MES EJECUTADO													
	MESES	Jul	Ag	Sept	Oc.	Nov.	Dic.	En.	Feb.	Mar	Ab	Ma	Jun	Jul
CONSTRUCCIÓN	X	X	X	X	X	X								

8. METODOLOGÍA

El equipo técnico Ambiental, realizará el informe de cumplimiento del Plan de Manejo Ambiental del proyecto, donde se evidencia con fotografías y registros cada una de las actividades planteadas en el PMA.

Visita de campo: Inspecciones al área del proyecto revisando las actividades que se ejecutan y el reconocimiento del área de influencia directa e indirecta.

Socialización de seguimiento: Durante la ejecución del proyecto los departamentos encargados realizarán inspecciones al área de influencia directa e indirecta verificando el cumplimiento del PMA.

Recopilación de información: Los departamentos involucrados y la empresa contratista entregan a la Dirección de Gestión Ambiental toda la información necesaria que servirá como medios de verificación para la realización del Informe Ambiental de cumplimiento.

9. CONCLUSIONES

- El Contratista Consorcio ARKO, cumple favorablemente con las actividades descritas en el Plan de Manejo Ambiental MAE-RA-2019-443092, correspondiente al mes de noviembre de 2021 siendo el 05 de julio de 2021 la fecha de inicio de ejecución constructiva del proyecto denominado "CONSTRUCCIÓN DEL PUENTE SOBRE EL RÍO PUYO, SECTOR PUYUPUNGO, PARROQUIA MADRE TIERRA, CANTÓN MERA, PROVINCIA DE PASTAZA".
- En el seguimiento ambiental llevado a cabo de la Normativa Ambiental y el Plan de Manejo Ambiental correspondiente al mes de noviembre, periodo del 01 al 30 de noviembre de 2021 se evidenció que existe cumplimiento del 84% del PMA y un 16% No Aplica, siendo el cumplimiento total de 16 actividades descritas y 3 actividades que no aplica para el mencionado proyecto.
- En el estado actual del proyecto hasta el presente periodo, tiene un cumplimiento de ejecución de las actividades realizadas del 19,59% correspondiente al avance físico de obra planillado.

10. EVALUACIÓN DEL CUMPLIMIENTO DEL PLAN DE MANEJO AMBIENTAL

TABLA N°4: MATRIZ DE CUMPLIMIENTO AL PLAN DE MANEJO AMBIENTAL DEL REGISTRO AMBIENTAL (MAE – RA – 2019 – 443092)

ITEM	ACCIÓN	CUMPLIMIENTO		MEDIO DE VERIFICACIÓN	OBSERVACION
		Cumple	No cumple		
Plan de cierre, abandono y entrega del área					
1	Retiro del campamento, maquinaria, equipos y materiales del área del proyecto		X		Proyecto se encuentra en construcción
Plan de comunicación y capacitación					
2	Capacitar al personal sobre el cumplimiento del PMA, primeros auxilios, y procedimientos en caso de emergencias	X		ANEXO: 01	Capacitación al personal en primeros auxilios, adicional se imparte charlas de inducción
Plan de contingencias					
3	Colocación de rótulos con contactos de emergencias	X		ANEXO 02	Se ubica señalética necesaria
4	Colocación de señalética preventiva	X		ANEXO 03	
5	Colocación de Señalética reglamentaria	X		ANEXO 04	
Plan de manejo de desechos					
6	Dotación de fundas plásticas a los conductores de volquetes y maquinaria pesada para los desechos comunes.	X		ANEXO 05	Se entrega al operador de la maquina



ITEM	ACCIÓN	CUMPLIMIENTO		MEDIO DE VERIFICACIÓN	OBSERVACION
		Cumple	No cumple No Aplica		
7	Implementación de contenedores diferenciados para residuos sólidos	X		ANEXO 06	
8	Realizar mantenimiento de maquinaria, en lugares permeabilizados, para evitar Contaminación del suelo con derrames de combustibles y grasas	X		ANEXO 07	Se da mantenimiento a la Maquinaria fuera del área de trabajo (TECNITRACTOR)
Plan de monitoreo y seguimiento					
9	Realizar Mantenimientos continuos de la maquinaria pesada	X		ANEXO 07	La maquinaria cumple con el mantenimiento según el registro del Horómetro
10	Monitoreo al cumplimiento del plan de manejo ambiental	X			Informe Ambiental de Cumplimiento periodo 01 al 30 de noviembre de 2021
11	Realizar mantenimientos continuos de los camiones volquetes que son utilizados en los diferentes proyectos	X		ANEXO 15	Check list
Plan de prevención y mitigación de impactos					
12	Construcción de baterías sanitarias en caso de implantarse un campamento	X		ANEXO 08	Cuenta con letrina sanitaria
13	Adecuado almacenamiento de materiales de construcción lejos de los cuerpos de agua (De ser necesario construir una bodega si se necesita)	X		ANEXO 09	Implementación área de bodega
14	Zonificación de áreas	X		ANEXO 10	

ITEM	ACCIÓN	CUMPLIMIENTO		MEDIO DE VERIFICACIÓN	OBSERVACION
		Cumple	No cumple		
Plan de rehabilitación					
15	Revegetación de áreas degradadas		X		Se encuentra en etapa de construcción
Plan de relaciones comunitarias					
16	Colocar señalética informativa del proyecto	X		ANEXO 11	Existe el letrero informativo
17	Socializar las actividades constructivas del proyecto previo a la ejecución del Proyecto	X		ANEXO 12	Socialización el día lunes 05 de julio de 2021
18	Participar activamente en reuniones y procesos comunales que se realicen en el área de influencia directa.	X		ANEXO 13	Se realiza charla de concientización ambiental, 24 de septiembre 2021
Plan de seguridad y salud ocupacional					
19	Entrega de equipos de protección personal	X		ANEXO 14	Se dota de EPP

ANEXOS

ANEXO 01: CAPACITACIÓN PRIMEROS AUXILIOS



CONSORCIO ARKO

REGISTRO DE ASISTENCIA A LA CHARLA DE APERTURA DEL TRABAJO DE PRIMEROS AUXILIOS

FECHA:	20 de Octubre de 2021	FIRMA:	Juan Loscano
INSTRUCTOR	Juan Loscano Xavier Oleas		

- NORMAS DE ACTUACIÓN EN LOS PRIMEROS AUXILIOS.
- PRINCIPIOS GENERALES DEL SOCORRISMO.
- CADENA DE SUPERVIVENCIA.
- USO ADECUADO DEL BOTIQUÍN DE PRIMEROS AUXILIOS.
- TIPOS Y EVALUACIÓN DE LESIONES.
- MANIPULACIÓN Y TRANSPORTE DE HERIDOS.
- MEDIDAS DE PREVENCIÓN.
- PROHIBICIONES EN LOS PRIMEROS AUXILIOS.

TEMA DE CHARLA DEL DIA:	Primeros Auxilios
-------------------------	-------------------

N°	NOMBRE Y APELLIDO	NÚMERO DE CEDULA	FIRMA	CARGO
1	Robert Caya	160054506-6	[Firma]	Op
2	Oscar Calo	160056598-8	[Firma]	O.P.
3	Antonio Lopez	0602482955	[Firma]	
4	Rider Vargas	160057323-0	[Firma]	Obrero
5	Rolando Ugoi	12213753-0	[Firma]	Obrero
6	Wilder Vargas	1600129814	[Firma]	Ayudante
7	Cristopher Izurieta	1600874055	[Firma]	Ayudante
8	Marcelo Arias	1600350050	[Firma]	Ayudante
9	Denny Zambrano	1600109092	[Firma]	Obrero
10	Playancho Juarez	2100967682	[Firma]	" "
11	Sharon Salazar	160053033-0	[Firma]	
12	Carlos Ando	160040708-0	[Firma]	
13	Raul Moragas	0802258590	[Firma]	
14				
15				
16				
17				

CONSORCIO ARKO



REGISTRO DE ASISTENCIA A LA CHARLA DE APERTURA DEL TRABAJO DE PRIMEROS AUXILIOS

FECHA:	20 de Octubre de 2021	FIRMA:	Juan Roscano
INSTRUCTOR	Juan Roscano Xavier Oleas		

- / NORMAS DE ACTUACIÓN EN LOS PRIMEROS AUXILIOS.
- / PRINCIPIOS GENERALES DEL SOCORRISMO.
- / CADENA DE SUPERVIVENCIA.
- / USO ADECUADO DEL BOTIQUÍN DE PRIMEROS AUXILIOS.
- / TIPOS Y EVALUACIÓN DE LESIONES
- / MANIPULACIÓN Y TRANSPORTE DE HERIDOS.
- / MEDIDAS DE PREVENCIÓN.
- / PROHIBICIONES EN LOS PRIMEROS AUXILIOS.

TEMA DE CHARLA DEL DIA: Primeros Auxilios

N°	NOMBRE Y APELLIDO	NÚMERO DE CEDULA	FIRMA	CARGO
1	Rosario Cruz	16234506-8	[Firma]	Op
2	Oscar Calo	160056598-8	[Firma]	O.P.
3	Antonio Lopez	0602582955	[Firma]	A
4	Rider Vargas	160057323-0	[Firma]	Obrero
5	Rolando Ujari	17213753-0	[Firma]	Obrero
6	Wilder Vargas	1600129814	[Firma]	Asistente
7	Christopher Izuneta	1600874455	[Firma]	Ayudante
8	Marcelo Arias	1600350050	[Firma]	Ayudante
9	Dany Zambrano	1600109092	[Firma]	Obrero
10	Meyencho Juana	2100967682	[Firma]	" "
11	Diana Salazar	1600530330	[Firma]	
12	Colos And	1600407080	[Firma]	
13	Raul Moragas	0802258590	[Firma]	
14				
15				
16				
17				

CHARLA INDUCCIÓN



REGISTRO DE ASISTENCIA A LA CHARLA DE INDUCCIÓN

Tema Tratado : Completamiento del Plan de Gestión Ambiental
 Fecha de Realización : 01 de noviembre de 2021
 Lugar de Realización : Compañía
 Hora de la realización : 7:00 A.M.

N°	NOMBRES APELLIDOS	NÚMERO DE CÉDULA	CARGO	FIRMA
1	Christopher Junieta	1600871155	Obrero	
2	Raid Murgueta	0802258590	Albañil	
3	Lopez Antonio	0602782955	trabajador	
4	Marcelo Rivas	1600350050	trabajador	
5	Miguel Pimental	1600384075	Albañil	
6	Ramiro Zabalá	1600421447	Albañil	
7	Pepe Tite	1600747080	Ayudante	
8	Pepe Zambrano	1600109092	Obrero	
9	Jose Norvez	1103241913	Obrero	
10	Yinnion Saavedra	1600477000	Obrero	
11	Saverio Rodriguez	1600920566	Obrero	
12	Robert Espin	1600345068	Obrero	
13	Carlos Andy	1600407030	Obrero	

TÉCNICO AMBIENTAL
 CONSORCIO ARKO



REGISTRO DE ASISTENCIA A LA CHARLA DE INDUCCIÓN

Tema Tratado : Procedimientos en caso de emergencias
 Fecha de Realización : 08 de noviembre de 2021
 Lugar de Realización : Campesinazgo
 Hora de la realización : 7:15 AM

N°	NOMBRES APELLIDOS	NÚMERO DE CÉDULA	CARGO	FIRMA
1	Roberto Uchiri	1721187530	Obrero	
2	Carlos Arce	1600407090	Obrero	
3	Rony Zambrano	1600107092	Obrero	
4	Kevin Moya	1601017237	Obrero	
5	Jairo Gallo	160082199	Obrero	
6	Juan Carlos Tite	1600665051	Maestro	
7	Steven Salazar	1600530334	Obrero	
8	Cristopher Izurieta	1600874455	Obrero	
9	Kayach Warusha	1600819021	Obrero	Kayach Warusha
10	Mayancla Juan C	2100967682	Obrero	
11	Wilder Canales	1600923294	Obrero	
12	Roberto Espin	1600345068	Operador	
13	Janina Lopez	1600854375	Residente	

TÉCNICO AMBIENTAL
 CONSORCIO ARKO

REGISTRO DE ASISTENCIA A LA CHARLA DE INDUCCIÓN

Tema Tratado : Procedimiento en caso de emergencia
Fecha de Realización : 08 de noviembre de 2021
Lugar de Realización : Campesinista
Hora de la realización : 7:15 A.M

N°	NOMBRES APELLIDOS	NÚMERO DE CÉDULA	CARGO	FIRMA
1	Roberto Wajui	1721187536	Operario	
2	Wilder Vargas	1600179814	Operario	
3				
4				
5				
6				
7				
8				
9				
10				
11				
12				
13				

TECNICO AMBIENTAL
CONSORCIO ARKO

ANEXO 02: CONTACTO EMERGENCIA



ANEXO 03: SEÑALÉTICA PREVENTIVA



ANEXO 04: SEÑALÉTICA REGLAMENTARIA





ANEXO 05: FUNDAS PLASTICAS EN LA MAQUINARIA

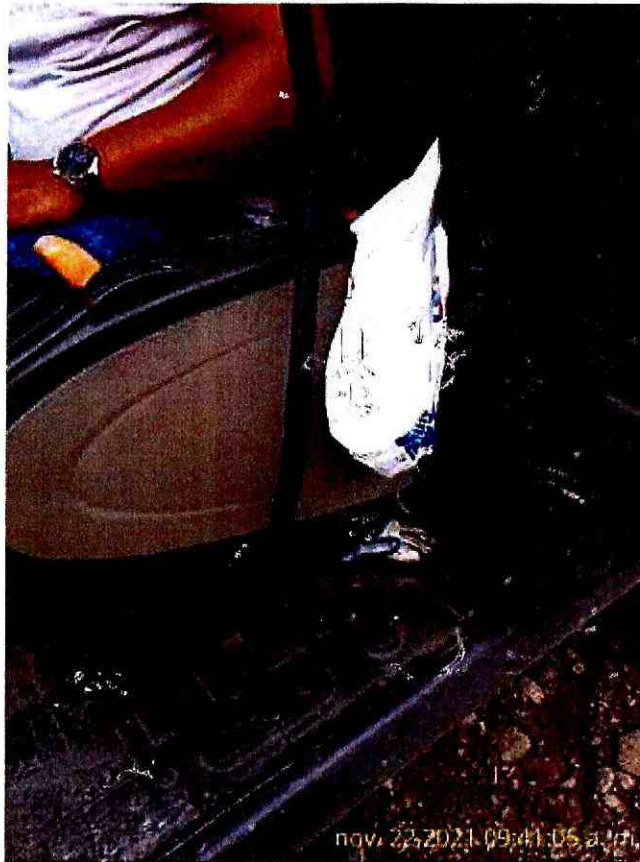

ANEXO 06: CONTENEDORES DE BASURA



ANEXO 07: CERTIFICADO DE MANTENIMIENTO – HOROMETRO



TECNITRACTOR

PARTES & SERVICIOS

Av. Alberto Zambrano y Luz Esther Sánchez Fiallos

2-896-766 Celular: 0983678235 E-mail: tecnitractor@gmail.com

Puyo-Pastaza

RUC:0801771408001

CERTIFICADO DE OPERATIVIDAD

Moción de la presente dejamos en constancia que el equipo:

Tipo de maquinaria:	EXCAVADORA ORUGA
Marcas:	NEW HOLLAND
Modelo:	E215C
Serie chasis:	DAC215E6NG5F31122
Año de fabricación:	2017
Color:	AMARILLO
Peso:	22 TM
Matrícula:	7.1-17-002626

MOTOR

Modelo del motor:	ISUZU
Serie:	4HK1-744586
Potencia:	159.5 HP
Combustible:	DIESEL

EVALUACIÓN DE LOS SISTEMAS DE LA EXCAVADORA HIDRÁULICA SOBRE ORUGAS

1.- MOTOR

Se encuentra en buenas condiciones de operatividad; sistemas de combustión, enfriamiento, lubricación, admisión y salida de aire en buen estado, no representa fugas, ni síntomas de recalentamiento, temperatura normal de trabajo, filtro de aire y otros en buen estado, mantenimiento de la máquina se encuentra ejecutada satisfactoriamente.

2.- SISTEMA DE TRANSMISIÓN

Mandos con motores hidráulicos de tracción izquierda y derecha; OPERATIVO.

Se encuentra en estado de funcionamiento; OPERATIVO y en BUEN ESTADO, después de haber realizado su respectivo mantenimiento, se adjunta el formato de inspección de la maquinaria.

Puyo, 25 de octubre de 2021

Atentamente:

TECNITRACTOR
Puyo, Cantón Puyo, Pastaza
RUC: 0801771408001
Av. Alberto Zambrano y Luz Esther Sánchez Fiallos
Tel: 0983678235 Celular: 0983678235
Puyo - Pastaza - Ecuador
TEC. RAUL OROZCO
MECÁNICO

FECHA DE CAMBIO	ACETTE MOTOR TIPO	HOROMETRO	FECHA DEL PROXIMO CAMBIO	FECHA DE CAMBIO	FILTRO AIRE	FILTRO COMBUSTIBLE	FILTRO RACORD
01-07-2021	CASTROL	2.069,6	3.169,8				
20-10-2021	CASTROL	3.170,5	4.170,0				





TECNITRACTOR

PARTES & SERVICIOS

Av. Alberto Zambrano y Luz Esther Sánchez Fiallos

02-896-788 Celular: 0983578235 E-mail: tecnitractor@gmail.com

Puyo-Pastaza

RUC:0601771405001

CERTIFICADO DE OPERATIVIDAD

Mediante la presente dejamos en constancia que el equipo:

Tipo de maquinaria:	EXCAVADORA ORUGA
Marca:	KOMATSU
Modelo:	PC200-7
Serie chasis:	KO2253403
Año de fabricación:	2005
Color:	AMARILLO
Matrícula:	7.1 -21408

MOTOR

Modelo del motor:	KOMATSU
Serie:	26353961
Potencia:	143 HP
Combustible:	DIESEL

EVALUACIÓN DE LOS SISTEMAS DE LA EXCAVADORA HIDRÁULICA SOBRE ORUGAS

1.- MOTOR

Se encuentra en buenas condiciones de operatividad; sistemas de combustión, enfriamiento, lubricación, admisión y salida de aire en buen estado, no representa fugas, ni síntomas de recalentamiento, temperatura normal de trabajo, filtro de aire y otros en buen estado, mantenimiento de la máquina se encuentra ejecutado satisfactoriamente.

2.- SISTEMA DE TRANSMISIÓN

Mandos con motores hidráulicos de traslación izquierdo y derecho, OPERATIVO.

Se encuentra en estado de funcionamiento: OPERATIVO y en BUEN ESTADO, después de haber realizado su respectivo mantenimiento, se adjunta el formato de inspección de la maquinaria.

Puyo, 25 de octubre de 2021

Atentamente:

TECNITRACTOR*
Cecilio Carlos Raul Gerezco
RUC: 0601771405001
Av. Alberto Zambrano y Luz Esther Sánchez Fiallos
Tel: 0212 896 788 / Cel: 0983578235
Puyo - Pastaza - Ecuador
TEC. RAUL OROZCO
MECANICO

FECHA DE CAMBIO	ACEITE MOTOR TIPO	HOROMETRO	FECHA DEL PROXIMO CAMBIO	FECHA DE CAMBIO	FILTRO AJRE	FILTRO COMBUSTIBLE	FILTRO RACORD
14-10-2024	CASTROL	18.439.00	19.440.00				



ANEXO 08: LETRINA SANITARIA

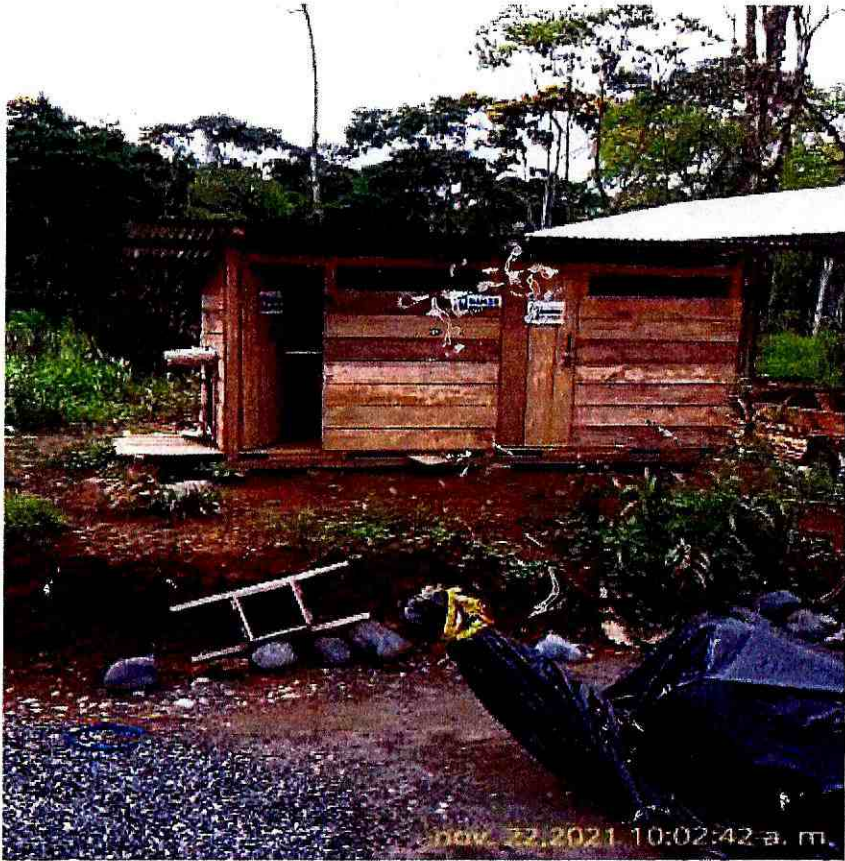

ANEXO 09: BODEGA



ANEXO 10: ZONIFICACIÓN



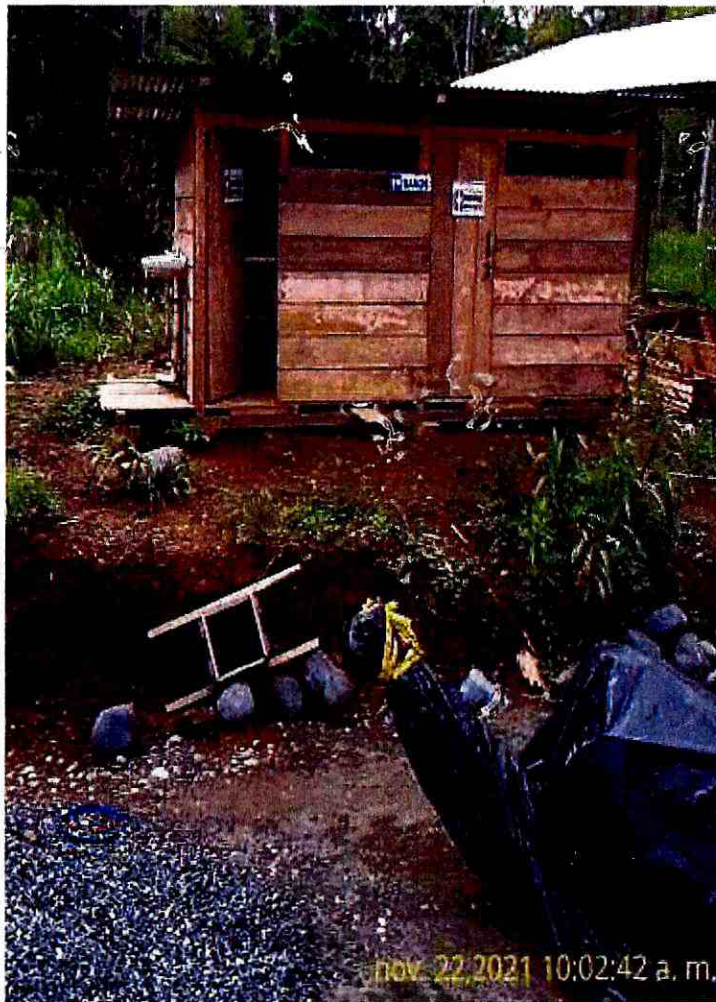

ANEXO 11: LETRERO INFORMATIVO DE LA OBRA



ANEXO 12: SOCIALIZACIÓN INICIO DE OBRA



<div style="display: flex; justify-content: space-between; align-items: center;"> <div style="border: 1px solid black; padding: 2px;">NO</div> <div style="text-align: center;">REGISTRO DE ASISTENCIA</div> </div>						
TEMA						
SOCIALIZACIÓN DE LAS ACTIVIDADES CONSTRUCTIVAS A EJECUTARSE DEL PROYECTO "CONSTRUCCIÓN DEL PUENTE SOBRE EL RÍO PUYO, SECTOR PUYUPUNGO, PARROQUIA MADRE TIERRA, CANTÓN MEIRA, PROVINCIA DE PASTAZA".						
FECHA						
05 DE JULIO DE 2021						
No.	NOMBRES Y APELLIDOS	CÉDULA DE IDENTIDAD	SECTOR/LUGAR	NACIONALIDAD	TELÉFONO	FIRMA
1	Maria Babescango	1702474530	Encarnado	Kichua	0997385310	
2	Antonio Lopez	1600504557	FRANCISCA	MEZISCO	0987661161	
3	Yanisael Vasquez	1600993268	Encarnado	Kichua	0929051179	
4	Lizandro Sant	1600501126	Encarnado	Kiwa		
5	Wilmer Vargas	1600854226	Puyo Pungo	Kichua	09810311081	
6	Carlos Andy	1600407890	Puyo Pungo	Kichua	0981969800	
7	Stalin And	1600632342	Puyo Pungo	Kichua	0983239582	
8	MARCELA SUAREZ CAÑAR	1801732965	Puyo Pungo	Kichua	0981914254	
9	GIORGANO TRUJY JARAS	1601553860	Puyo Pungo	Kichua	—	
10	ERICK SUAREZ TRUJY		Puyo Pungo	Kichua	—	
11	MARCELA SUAREZ T		Puyo Pungo	Kichua	—	
12	Cristian Vargas	1600731846	Puyo Pungo	MEZISCO	—	
13						
14						

REGISTRO DE ASISTENCIA						
TEMA	SOCIALIZACIÓN DE LAS ACTIVIDADES CONSTRUCTIVAS A EJECUTARSE DEL PROYECTO "CONSTRUCCIÓN DEL PUENTE SOBRE EL RIO PUYO, SECTOR PUYUPUNGO, PARROQUIA MADRE TIERRA, CANTÓN MERA, PROVINCIA DE PASTAZA".					
FECHA	05 DE JULIO DE 2021					
No.	NOMBRES Y APELLIDOS	CÉDULA DE IDENTIDAD	SECTOR/LUGAR	NACIONALIDAD	TELÉFONO	FIRMA
1	BOSCO WABASHA	140038258	IWA	KICHWA	0992271095	
2	Denise Andy	1400441080	IWA	KICHWA		
3	Tito Vargas	1600970605	Puyupungo	Mestizo	0967397114	
4	ELISA YANUVARI	160099608-8	Puyo Puyo	KICHWA		
5	Rosa Suamar	14003544-3	Puyupungo	shuarita	098904623	
6	Tito Vargas Moya	160003978	Puyupungo	Kichwa		
7	Eusebio Vargas	16002544-2	Puyupungo	Kichwa	099826653	
8	Jesús Vargas	160060359	Puyupungo	Kichwa	0989109182	
9	Caloto Vargas	1600070869	Puyupungo	Kichwa	098475402	
10	Fernando Senti	—	Puyupungo	Kichwa	—	—
11	Marina Senti	16001705-9	Puyupungo	Kichwa	—	
12	Lorena Pauchi	160038667	Puyo Puyo	Kichwa	0987161109	
13	Juni Pauchi	1600095810	Puyupungo	Kichwa	098347970	
14	Francisco Pauchi V.	1600213610	Puyupungo	Kichwa	0993589210	

ANEXO 13: CHARLA DE CONCENTRIZACIÓN AMBIENTAL "EL AGUA"

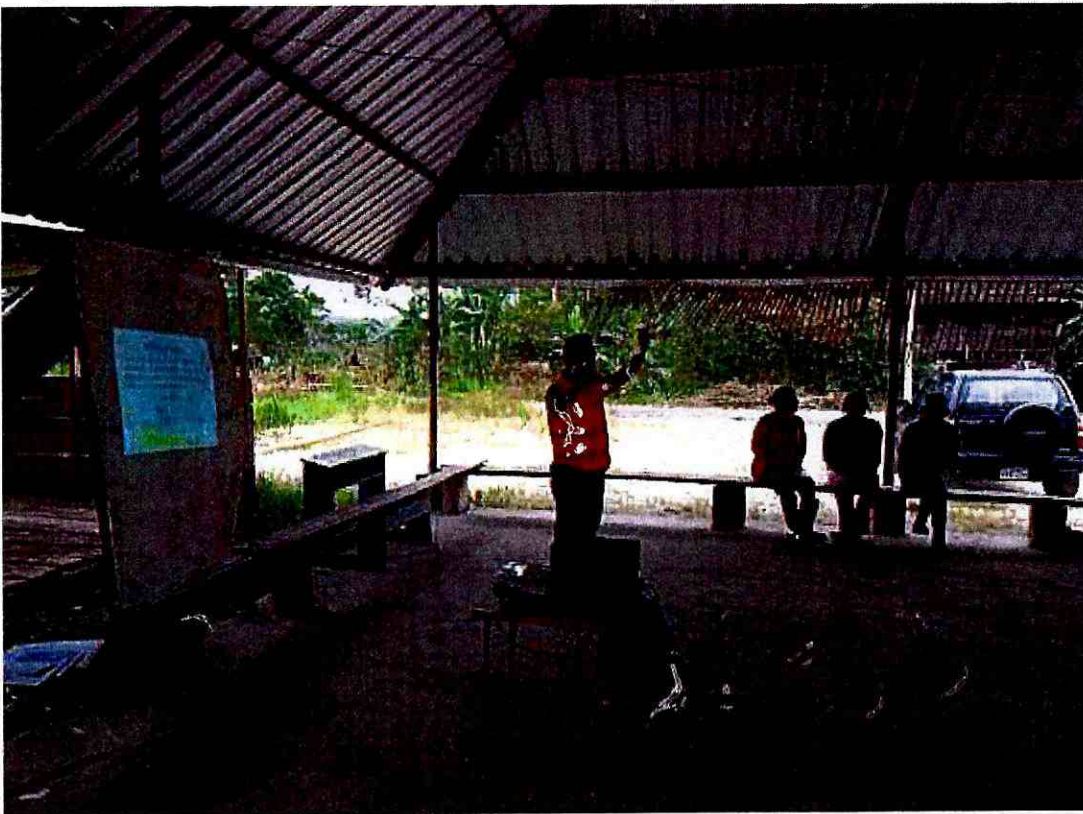

REGISTRO DE ASISTENCIA A LA CHARLA DE CONCIENCIACIÓN AMBIENTAL "EL AGUA"

Fecha de Realización : 24 de Septiembre de 2011
 Lugar de Realización : Obra Nueva - Cajicuma
 Hora de la realización : 9:00 A.M.

N°	NOMBRES APELLIDOS	NÚMERO DE CÉDULA	CONCURSO	FINAN
1	Juan Jaime Salto	7600222719		Juan Salto
2	Rolando Ujajai	1721187550	11-yaorango	[Signature]
3	Kevin Hoya	1601017237		[Signature]
4	Juan Humberto	1600663051		[Signature]
5	Stalin Andy V	1600622344		[Signature]
6	Steven Suarez	1101530359		[Signature]
7	Roberto Rojas	1600394800		[Signature]
8	Andrés	0702015850		[Signature]
9	Danny Zambrano	160010907		[Signature]
10	Lopez Antonio	0602782450		[Signature]
11	Jaime Lopez	160054615		[Signature]
12				



TÉCNICO AMBIENTAL
 CONSORCIO ARKO

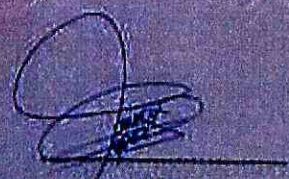

CONTRATISTA
 CONSORCIO ARKO

REGISTRO DE ASISTENCIA A LA CHARLA DE CONCIENCIACIÓN AMBIENTAL "EL AGUA".

Fecha de Realización : 24 de septiembre de 2011
 Lugar de Realización : Comunidad de Lima Pango
 Hora de la realización : 9:00 AM

Nº	NOMBRES APELLIDOS	NÚMERO DE CÉDULA	COMUNIDAD	FIRMA
1	Willydén Curo	1600766105		
2	Kayach Wariusha	1600819001		Kayach Wariusha
3	Colos And's	1600070990		
4	Alicia Lanza	21002249503		
5	Mauricio Andy Topy	1500190701		
6	Wlida Vargas	1600991110		
7	Rocío Cayas	1650082765		
8	Gladys Sauri	160003782	Pujupungo	
9	Concepción	16001132-2	Pujupungo	Concepción
10	Carlita Vango	1600070990	Pujupungo	
11	Rosa Sumar	1400357653	PUJUPUNGO	
12				

TÉCNICO AMBIENTAL
CONSORCIO ARKO

CONTRATISTA
CONSORCIO ARKO

REGISTRO DE ASISTENCIA A LA CHARLA DE CONcientIZACIÓN AMBIENTAL "EL AGUA".

Fecha de Realización : 24 de mayo de 2011
 Lugar de Realización : Comunal de Puyo Riego
 Hora de la realización : 9:00 AM

N°	NOMBRES APELLIDOS	NÚMERO DE CÉBULA	COMUNIDAD	FIRMA
1	Gilberto Jaskam	140031633	Puyo Riego	
2	Andrés Sauti	16004075-5	Puyo Riego	
3	Eustorgio Vargas	1600055492	Puyo Riego	
4	Ramiro Tapia	1500627051	"	
5	Thilo Vargas	1600003372	Puyo Riego	
6	Elián Vargas		Puyo Riego	
7	Fernando Sauti	1600056045	Puyo Riego	
8				
9				
10				
11				
12				

TÉCNICO AMBIENTAL
 CONSORCIO ARKO

CONTRATISTA
 CONSORCIO ARKO



SÓLIDO LÍQUIDO GASEOSO

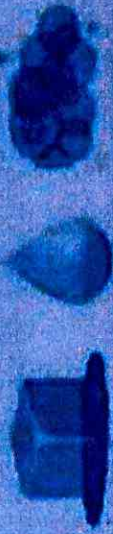

Estados del agua en el planeta

El agua es la sustancia más abundante del planeta y la única que se encuentra en la atmósfera en estado líquido, sólido y gaseoso. El 97% es agua que pertenece a los océanos y el resto es agua dulce. El agua dulce también está presente en depósitos acuíferos y permafrost, lagos, embalses, ríos, humedad del suelo, vapor atmosférico y el agua contenida en los seres vivos. Aunque no toda está disponible, gran parte permanece siempre helada, formando los casquetes polares y los glaciales.

Características del agua

Las características del agua pueden ser químicas, físicas o biológicas y según el contenido puede clasificarse en diferentes tipos (agua dulce, salada, blanda, dura...). A continuación, se describen las principales características del agua.

- La densidad del agua es 1.
- El agua es la sustancia con mayor calor específico (4180 J/Kg/°C), aunque varía según la temperatura.
- El calor latente que el agua requiere para romper un puente de hidrógeno y formar vapor es muy elevada (539 Kcal/Kg).
- La tensión superficial del agua es muy alta.

Además, las características del color, la turbidez y la conductividad se utilizan como parámetros de la calidad del agua.



Definición de agua

El agua es una sustancia que se compone por dos átomos de hidrógeno y un átomo de oxígeno (H₂O) y se puede encontrar en estado sólido (hielo), gaseoso (vapor) y líquido (agua). Las propiedades físicas y químicas del agua son muy importantes para la supervivencia de los organismos.



EL AGUA H2O

Yerrosión, lavos, erupciones, tsunamis y en el suelo, cuando disponible para el consumo. Por el contrario, la evaporación de esta precipitación cae en forma de nieve, y se acumula en capas de hielo en los casquetes polares y en los glaciares impidiendo su consumo.

Importancia del agua

El agua adquiere importancia en los ecosistemas, en los organismos y en las actividades del ser humano.

- El ciclo hidrológico es de vital importancia para el funcionamiento de los ecosistemas naturales y la regulación del clima.

Constituye el 80% y la mayoría de los organismos que los tejidos y órganos se forman y mantienen los procesos corporales vitales.

Los usos del agua más comunes son la agricultura, el consumo industrial y el consumo doméstico. El consumo doméstico de la población genera una demanda cada vez mayor de este recurso limitado.

El ciclo del agua

El ciclo del agua o "ciclo hidrológico" es un proceso bioclimático continuo que pasa por los diferentes estados (sólido, líquido y gaseoso), y permite que se den lugar los procesos naturales del planeta. Las fases del ciclo son: evaporación, condensación, precipitación, infiltración, escorrentía, circulación subterránea, fusión y por último solidificación.

¿Cómo se obtiene el agua dulce?

El agua dulce se obtiene a través de la precipitación que se considera su inicio durante la evaporación del agua de los océanos en forma de vapor de agua. Posteriormente, las corrientes ascendentes de aire llevan el vapor de agua hasta las capas superiores de la atmósfera, donde a causa de la menor temperatura se condensa el agua, formando las nubes cuyas partículas caen en forma de precipitación. Una gran parte de la precipitación cae en forma de lluvia depositándose en acuíferos.

CHARLA DE CONCENTIZACIÓN AMBIENTAL "MANEJO DESECHOS SÓLIDOS"



REGISTRO DE ASISTENCIA A LA CHARLA DE CONcientIZACIÓN AMBIENTAL "MANEJO DE DESECHOS SÓLIDOS"

Fecha de Realización : 20 de noviembre de 2021
 Lugar de Realización : Comunidad Satari
 Hora de la realización : 8:00 AM

N°	NOMBRES APELLIDOS	NÚMERO DE CÉDULA	COMUNIDAD	FIRMA
1	Juan Tuapi	140002875-7	Jatari	
2	Gonia Chumpi	160066153-0	Jatari	
3	Raquel Vargas	160006824-9	Jatari	No firma
4	Jaime Tuapi	160031980-0	Jatari	
5	Ulises Vargas	160008277-5	Jatari	
6	Enestina Mesaqui	160035416-9	Jatari	
7	Italo Tongoa	603986104	Jatari	
8	Patricio Turiso	160084302-1	Jatari	
9	Enma Chito	160069365-8	Satari	
10	Olivero Tuapi	160105697-9	Jatari	
11	Marcia Guapi	710045291-8	Jatari	
12				

TECNICO AMBIENTAL
 CONSORCIO ARKO



MANEJO

DESECHOS SÓLIDOS



Reciclar



1. Definición de Residuos

La palabra **residuo** (con origen en el latin *residuum*) describe al material que pierde utilidad tras haber cumplido con su misión o servido para realizar un determinado trabajo.

Por lo tanto, el concepto de residuo se emplea como sinónimo de basura, es decir, por hacer referencia a los **desechos** que el hombre ha producido.

2. Qué son los residuos

Son aquellos materiales o productos cuyo propietario o poseedor desecha y que se encuentran en estado sólido o semisólido, líquido o gaseoso que contiene en sus recipientes o depósitos, pueden ser susceptibles de ser valorizados o requieren sujetarse a tratamiento o disposición final.

3. Clasificación de los residuos

Residuos orgánicos

Los residuos orgánicos son aquellos que están compuestos por desechos de origen biológico.

Residuos inorgánicos

Los residuos inorgánicos son aquellos que no tienen origen biológico sino industrial o artificial.

Residuos peligrosos (inorgánicos no reciclables)

Los residuos peligrosos son sustancias químicas de tipo corrosivo, ácidos o basura radioactiva son algunas de las basuras que se incluyen en esta tipología y que deben ser tratados con especial cuidado pues

puedan poner en serio peligro la salud de los ciudadanos.

4. Tipos de residuos

Para poder disponer de los tipos de residuos e ítemmente es importante distinguir los distintos tipos de residuos que hay. Es muy distinto el residuo industrial que el agrícola o que el doméstico; y también son totalmente diferentes los residuos gaseosos o líquidos que los sólidos, o los radiactivos y los que no lo son.

Residuos sólidos urbanos

Los que componen la basura doméstica.

Residuos industriales

Dentro de los residuos que genera la industria es conveniente diferenciar entre:

- **Inertes**- Que son escombros y materiales similares, en general, no peligrosos para el medio ambiente, aunque algunos procedentes de la minería pueden contener elementos tóxicos.
- **Similares a residuos sólidos urbanos**- Restos de contenedores, oficinas, etc.

Residuos peligrosos

Que por su composición química u otras características requieren tratamiento especial

Residuos agrarios

Son los que proceden de la agricultura, la ganadería, la pesca, las explotaciones forestales o la industria alimenticia.

Residuos médicos y de laboratorios

Restos del trabajo clínico, médico o material de investigación.

Residuos radiactivos

Materiales que emiten radiactividad o compuestos de metales pesados.

5. Manejo, gestión y tratamiento de residuos

El manejo y tratamiento de residuos inicia con la recolección de los mismos, posteriormente su transporte hasta las instalaciones preparadas su manejo, y finalmente su tratamiento intermedio o definitivo.

Este tratamiento de residuos puede ser el para su aprovechamiento o para su eliminación final.

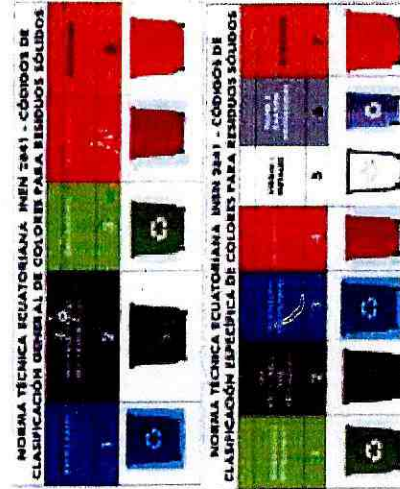

ANEXO 14: ENTREGA DE EPP

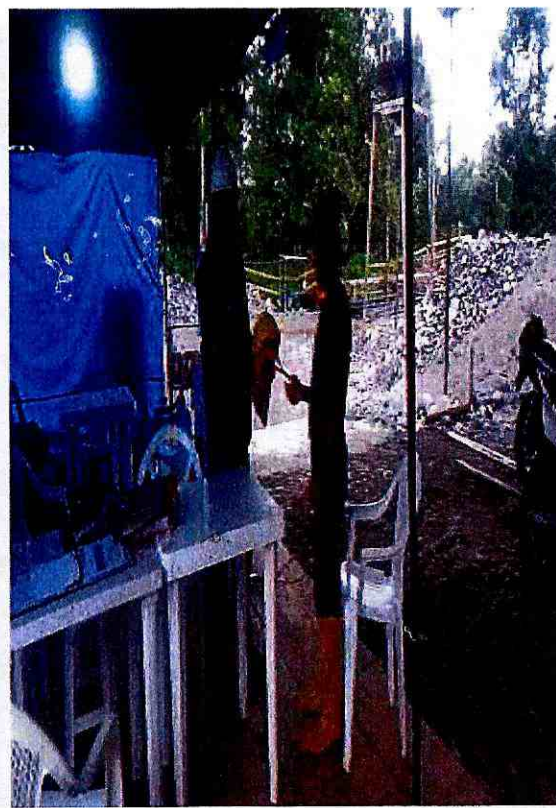

CONSORCIO ARKO	
<p>ARKO</p> <p><i>Antonio Lopez</i></p> <p>PROYECTO:</p>	<p style="text-align: center;">REGISTRO DE ENTREGA DE EQUIPO DE PROTECCION PERSONAL</p> <p style="text-align: center;"><i>060 278 2955</i></p> <p>FECHA DE ENTREGA: <i>16/10/21</i></p>
<p>CONSTRUCCION DEL PUENTE SOBRE EL RIO PUTO, SECTOR PUTUPUNGO, PARROQUIA MADRE TIERRA, CANTÓN MEÑA, PROVINCIA DE PASTAZA</p>	
<p>16/10/21</p>	<p>16/10/21</p>
<p>Se firma en la presencia del propietario del equipo</p>	<p><i>Antonio Lopez</i></p>
<p>PARROQUIA</p>	<p>PARROQUIA</p>
<p>SECTOR</p>	<p>SECTOR</p>
<p>PARROQUIA</p>	<p>PARROQUIA</p>
<p>SECTOR</p>	<p>SECTOR</p>
<p>PARROQUIA</p>	<p>PARROQUIA</p>
<p>SECTOR</p>	<p>SECTOR</p>
<p>PARROQUIA</p>	<p>PARROQUIA</p>
<p>SECTOR</p>	<p>SECTOR</p>
<p>PARROQUIA</p>	<p>PARROQUIA</p>
<p>SECTOR</p>	<p>SECTOR</p>
<p>PARROQUIA</p>	<p>PARROQUIA</p>
<p>SECTOR</p>	<p>SECTOR</p>
<p>PARROQUIA</p>	<p>PARROQUIA</p>
<p>SECTOR</p>	<p>SECTOR</p>
<p>PARROQUIA</p>	<p>PARROQUIA</p>
<p>SECTOR</p>	<p>SECTOR</p>
<p>PARROQUIA</p>	<p>PARROQUIA</p>
<p>SECTOR</p>	<p>SECTOR</p>
<p>PARROQUIA</p>	<p>PARROQUIA</p>
<p>SECTOR</p>	<p>SECTOR</p>
<p>PARROQUIA</p>	<p>PARROQUIA</p>
<p>SECTOR</p>	<p>SECTOR</p>
<p>PARROQUIA</p>	<p>PARROQUIA</p>
<p>SECTOR</p>	<p>SECTOR</p>
<p>PARROQUIA</p>	<p>PARROQUIA</p>
<p>SECTOR</p>	<p>SECTOR</p>
<p>PARROQUIA</p>	<p>PARROQUIA</p>
<p>SECTOR</p>	<p>SECTOR</p>
<p>PARROQUIA</p>	<p>PARROQUIA</p>
<p>SECTOR</p>	<p>SECTOR</p>
<p>PARROQUIA</p>	<p>PARROQUIA</p>
<p>SECTOR</p>	<p>SECTOR</p>
<p>PARROQUIA</p>	<p>PARROQUIA</p>
<p>SECTOR</p>	<p>SECTOR</p>
<p>PARROQUIA</p>	<p>PARROQUIA</p>
<p>SECTOR</p>	<p>SECTOR</p>
<p>PARROQUIA</p>	<p>PARROQUIA</p>
<p>SECTOR</p>	<p>SECTOR</p>
<p>PARROQUIA</p>	<p>PARROQUIA</p>
<p>SECTOR</p>	<p>SECTOR</p>
<p>PARROQUIA</p>	<p>PARROQUIA</p>
<p>SECTOR</p>	<p>SECTOR</p>
<p>PARROQUIA</p>	<p>PARROQUIA</p>
<p>SECTOR</p>	<p>SECTOR</p>
<p>PARROQUIA</p>	<p>PARROQUIA</p>
<p>SECTOR</p>	<p>SECTOR</p>
<p>PARROQUIA</p>	<p>PARROQUIA</p>
<p>SECTOR</p>	<p>SECTOR</p>
<p>PARROQUIA</p>	<p>PARROQUIA</p>
<p>SECTOR</p>	<p>SECTOR</p>
<p>PARROQUIA</p>	<p>PARROQUIA</p>
<p>SECTOR</p>	<p>SECTOR</p>
<p>PARROQUIA</p>	<p>PARROQUIA</p>
<p>SECTOR</p>	<p>SECTOR</p>
<p>PARROQUIA</p>	<p>PARROQUIA</p>
<p>SECTOR</p>	<p>SECTOR</p>
<p>PARROQUIA</p>	<p>PARROQUIA</p>
<p>SECTOR</p>	<p>SECTOR</p>
<p>PARROQUIA</p>	<p>PARROQUIA</p>
<p>SECTOR</p>	<p>SECTOR</p>
<p>PARROQUIA</p>	<p>PARROQUIA</p>
<p>SECTOR</p>	<p>SECTOR</p>
<p>PARROQUIA</p>	<p>PARROQUIA</p>
<p>SECTOR</p>	<p>SECTOR</p>
<p>PARROQUIA</p>	<p>PARROQUIA</p>
<p>SECTOR</p>	<p>SECTOR</p>
<p>PARROQUIA</p>	<p>PARROQUIA</p>
<p>SECTOR</p>	<p>SECTOR</p>
<p>PARROQUIA</p>	<p>PARROQUIA</p>
<p>SECTOR</p>	<p>SECTOR</p>
<p>PARROQUIA</p>	<p>PARROQUIA</p>
<p>SECTOR</p>	<p>SECTOR</p>
<p>PARROQUIA</p>	<p>PARROQUIA</p>
<p>SECTOR</p>	<p>SECTOR</p>
<p>PARROQUIA</p>	<p>PARROQUIA</p>
<p>SECTOR</p>	<p>SECTOR</p>
<p>PARROQUIA</p>	<p>PARROQUIA</p>
<p>SECTOR</p>	<p>SECTOR</p>
<p>PARROQUIA</p>	<p>PARROQUIA</p>
<p>SECTOR</p>	<p>SECTOR</p>
<p>PARROQUIA</p>	<p>PARROQUIA</p>
<p>SECTOR</p>	<p>SECTOR</p>
<p>PARROQUIA</p>	<p>PARROQUIA</p>
<p>SECTOR</p>	<p>SECTOR</p>
<p>PARROQUIA</p>	<p>PARROQUIA</p>
<p>SECTOR</p>	<p>SECTOR</p>
<p>PARROQUIA</p>	<p>PARROQUIA</p>
<p>SECTOR</p>	<p>SECTOR</p>
<p>PARROQUIA</p>	<p>PARROQUIA</p>
<p>SECTOR</p>	<p>SECTOR</p>
<p>PARROQUIA</p>	<p>PARROQUIA</p>
<p>SECTOR</p>	<p>SECTOR</p>
<p>PARROQUIA</p>	<p>PARROQUIA</p>
<p>SECTOR</p>	<p>SECTOR</p>
<p>PARROQUIA</p>	<p>PARROQUIA</p>
<p>SECTOR</p>	<p>SECTOR</p>
<p>PARROQUIA</p>	<p>PARROQUIA</p>
<p>SECTOR</p>	<p>SECTOR</p>
<p>PARROQUIA</p>	<p>PARROQUIA</p>
<p>SECTOR</p>	<p>SECTOR</p>
<p>PARROQUIA</p>	<p>PARROQUIA</p>
<p>SECTOR</p>	<p>SECTOR</p>
<p>PARROQUIA</p>	<p>PARROQUIA</p>
<p>SECTOR</p>	<p>SECTOR</p>
<p>PARROQUIA</p>	<p>PARROQUIA</p>
<p>SECTOR</p>	<p>SECTOR</p>
<p>PARROQUIA</p>	<p>PARROQUIA</p>
<p>SECTOR</p>	<p>SECTOR</p>
<p>PARROQUIA</p>	<p>PARROQUIA</p>
<p>SECTOR</p>	<p>SECTOR</p>
<p>PARROQUIA</p>	<p>PARROQUIA</p>
<p>SECTOR</p>	<p>SECTOR</p>
<p>PARROQUIA</p>	<p>PARROQUIA</p>
<p>SECTOR</p>	<p>SECTOR</p>
<p>PARROQUIA</p>	<p>PARROQUIA</p>
<p>SECTOR</p>	<p>SECTOR</p>
<p>PARROQUIA</p>	<p>PARROQUIA</p>
<p>SECTOR</p>	<p>SECTOR</p>
<p>PARROQUIA</p>	<p>PARROQUIA</p>
<p>SECTOR</p>	<p>SECTOR</p>
<p>PARROQUIA</p>	<p>PARROQUIA</p>
<p>SECTOR</p>	<p>SECTOR</p>
<p>PARROQUIA</p>	<p>PARROQUIA</p>
<p>SECTOR</p>	<p>SECTOR</p>
<p>PARROQUIA</p>	<p>PARROQUIA</p>
<p>SECTOR</p>	<p>SECTOR</p>
<p>PARROQUIA</p>	<p>PARROQUIA</p>
<p>SECTOR</p>	<p>SECTOR</p>
<p>PARROQUIA</p>	<p>PARROQUIA</p>
<p>SECTOR</p>	<p>SECTOR</p>
<p>PARROQUIA</p>	<p>PARROQUIA</p>
<p>SECTOR</p>	<p>SECTOR</p>
<p>PARROQUIA</p>	<p>PARROQUIA</p>
<p>SECTOR</p>	<p>SECTOR</p>
<p>PARROQUIA</p>	<p>PARROQUIA</p>
<p>SECTOR</p>	<p>SECTOR</p>
<p>PARROQUIA</p>	<p>PARROQUIA</p>
<p>SECTOR</p>	<p>SECTOR</p>
<p>PARROQUIA</p>	<p>PARROQUIA</p>
<p>SECTOR</p>	<p>SECTOR</p>
<p>PARROQUIA</p>	<p>PARROQUIA</p>
<p>SECTOR</p>	<p>SECTOR</p>
<p>PARROQUIA</p>	<p>PARROQUIA</p>
<p>SECTOR</p>	<p>SECTOR</p>
<p>PARROQUIA</p>	<p>PARROQUIA</p>
<p>SECTOR</p>	<p>SECTOR</p>
<p>PARROQUIA</p>	<p>PARROQUIA</p>
<p>SECTOR</p>	<p>SECTOR</p>
<p>PARROQUIA</p>	<p>PARROQUIA</p>
<p>SECTOR</p>	<p>SECTOR</p>

SORCIO ARKO		REGISTRO DE ENTREGA DE EQUIPO DE PROTECCION PERSONAL		CONSORCIO ARKO	
APellidos del TRABAJADOR:	CI:	C.I.		0801258990	
TRABAJO:	COORDINADOR SSA:	CARGO:		Dirección	
1	1	1	1	1	1
2	2	2	2	2	2
3	3	3	3	3	3
4	4	4	4	4	4
5	5	5	5	5	5
6	6	6	6	6	6
7	7	7	7	7	7
8	8	8	8	8	8
9	9	9	9	9	9
10	10	10	10	10	10
11	11	11	11	11	11
12	12	12	12	12	12
13	13	13	13	13	13
14	14	14	14	14	14
15	15	15	15	15	15
16	16	16	16	16	16
17	17	17	17	17	17
18	18	18	18	18	18
19	19	19	19	19	19
20	20	20	20	20	20
21	21	21	21	21	21
22	22	22	22	22	22
23	23	23	23	23	23
24	24	24	24	24	24
25	25	25	25	25	25
26	26	26	26	26	26
27	27	27	27	27	27
28	28	28	28	28	28
29	29	29	29	29	29
30	30	30	30	30	30
31	31	31	31	31	31
32	32	32	32	32	32
33	33	33	33	33	33
34	34	34	34	34	34
35	35	35	35	35	35
36	36	36	36	36	36
37	37	37	37	37	37
38	38	38	38	38	38
39	39	39	39	39	39
40	40	40	40	40	40
41	41	41	41	41	41
42	42	42	42	42	42
43	43	43	43	43	43
44	44	44	44	44	44
45	45	45	45	45	45
46	46	46	46	46	46
47	47	47	47	47	47
48	48	48	48	48	48
49	49	49	49	49	49
50	50	50	50	50	50
51	51	51	51	51	51
52	52	52	52	52	52
53	53	53	53	53	53
54	54	54	54	54	54
55	55	55	55	55	55
56	56	56	56	56	56
57	57	57	57	57	57
58	58	58	58	58	58
59	59	59	59	59	59
60	60	60	60	60	60
61	61	61	61	61	61
62	62	62	62	62	62
63	63	63	63	63	63
64	64	64	64	64	64
65	65	65	65	65	65
66	66	66	66	66	66
67	67	67	67	67	67
68	68	68	68	68	68
69	69	69	69	69	69
70	70	70	70	70	70
71	71	71	71	71	71
72	72	72	72	72	72
73	73	73	73	73	73
74	74	74	74	74	74
75	75	75	75	75	75
76	76	76	76	76	76
77	77	77	77	77	77
78	78	78	78	78	78
79	79	79	79	79	79
80	80	80	80	80	80
81	81	81	81	81	81
82	82	82	82	82	82
83	83	83	83	83	83
84	84	84	84	84	84
85	85	85	85	85	85
86	86	86	86	86	86
87	87	87	87	87	87
88	88	88	88	88	88
89	89	89	89	89	89
90	90	90	90	90	90
91	91	91	91	91	91
92	92	92	92	92	92
93	93	93	93	93	93
94	94	94	94	94	94
95	95	95	95	95	95
96	96	96	96	96	96
97	97	97	97	97	97
98	98	98	98	98	98
99	99	99	99	99	99
100	100	100	100	100	100

Raul Arquez
 CI: 0801258990
 CARGO: Dirección

CI	CARGO	ENTREGA DE EQUIPO DE PROTECCION PERSONAL
1	1	1
2	2	2
3	3	3
4	4	4
5	5	5
6	6	6
7	7	7
8	8	8
9	9	9
10	10	10
11	11	11
12	12	12
13	13	13
14	14	14
15	15	15
16	16	16
17	17	17
18	18	18
19	19	19
20	20	20
21	21	21
22	22	22
23	23	23
24	24	24
25	25	25
26	26	26
27	27	27
28	28	28
29	29	29
30	30	30
31	31	31
32	32	32
33	33	33
34	34	34
35	35	35
36	36	36
37	37	37
38	38	38
39	39	39
40	40	40
41	41	41
42	42	42
43	43	43
44	44	44
45	45	45
46	46	46
47	47	47
48	48	48
49	49	49
50	50	50
51	51	51
52	52	52
53	53	53
54	54	54
55	55	55
56	56	56
57	57	57
58	58	58
59	59	59
60	60	60
61	61	61
62	62	62
63	63	63
64	64	64
65	65	65
66	66	66
67	67	67
68	68	68
69	69	69
70	70	70
71	71	71
72	72	72
73	73	73
74	74	74
75	75	75
76	76	76
77	77	77
78	78	78
79	79	79
80	80	80
81	81	81
82	82	82
83	83	83
84	84	84
85	85	85
86	86	86
87	87	87
88	88	88
89	89	89
90	90	90
91	91	91
92	92	92
93	93	93
94	94	94
95	95	95
96	96	96
97	97	97
98	98	98
99	99	99
100	100	100

11/11/2011
 11/11/2011
 11/11/2011
 11/11/2011

CONSORCIO ARKO		REGISTRO DE ENTREGA DE EQUIPO DE PROTECCION PERSONAL		CONSORCIO ARKO	
APELLIDOS DEL TRABAJADOR:		Cristofer Izquierdo		CI:	1600874455
TRABAJO:		COORDINADOR S&A		CARGO:	Pbiero
1	2	3	4	5	6
7	8	9	10	11	12
13	14	15	16	17	18
19	20	21	22	23	24
25	26	27	28	29	30
31	32	33	34	35	36
37	38	39	40	41	42
43	44	45	46	47	48
49	50	51	52	53	54
55	56	57	58	59	60
61	62	63	64	65	66
67	68	69	70	71	72
73	74	75	76	77	78
79	80	81	82	83	84
85	86	87	88	89	90
91	92	93	94	95	96
97	98	99	100	101	102
103	104	105	106	107	108
109	110	111	112	113	114
115	116	117	118	119	120
121	122	123	124	125	126
127	128	129	130	131	132
133	134	135	136	137	138
139	140	141	142	143	144
145	146	147	148	149	150
151	152	153	154	155	156
157	158	159	160	161	162
163	164	165	166	167	168
169	170	171	172	173	174
175	176	177	178	179	180
181	182	183	184	185	186
187	188	189	190	191	192
193	194	195	196	197	198
199	200	201	202	203	204
205	206	207	208	209	210
211	212	213	214	215	216
217	218	219	220	221	222
223	224	225	226	227	228
229	230	231	232	233	234
235	236	237	238	239	240
241	242	243	244	245	246
247	248	249	250	251	252
253	254	255	256	257	258
259	260	261	262	263	264
265	266	267	268	269	270
271	272	273	274	275	276
277	278	279	280	281	282
283	284	285	286	287	288
289	290	291	292	293	294
295	296	297	298	299	300
301	302	303	304	305	306
307	308	309	310	311	312
313	314	315	316	317	318
319	320	321	322	323	324
325	326	327	328	329	330
331	332	333	334	335	336
337	338	339	340	341	342
343	344	345	346	347	348
349	350	351	352	353	354
355	356	357	358	359	360
361	362	363	364	365	366
367	368	369	370	371	372
373	374	375	376	377	378
379	380	381	382	383	384
385	386	387	388	389	390
391	392	393	394	395	396
397	398	399	400	401	402
403	404	405	406	407	408
409	410	411	412	413	414
415	416	417	418	419	420
421	422	423	424	425	426
427	428	429	430	431	432
433	434	435	436	437	438
439	440	441	442	443	444
445	446	447	448	449	450
451	452	453	454	455	456
457	458	459	460	461	462
463	464	465	466	467	468
469	470	471	472	473	474
475	476	477	478	479	480
481	482	483	484	485	486
487	488	489	490	491	492
493	494	495	496	497	498
499	500	501	502	503	504
505	506	507	508	509	510
511	512	513	514	515	516
517	518	519	520	521	522
523	524	525	526	527	528
529	530	531	532	533	534
535	536	537	538	539	540
541	542	543	544	545	546
547	548	549	550	551	552
553	554	555	556	557	558
559	560	561	562	563	564
565	566	567	568	569	570
571	572	573	574	575	576
577	578	579	580	581	582
583	584	585	586	587	588
589	590	591	592	593	594
595	596	597	598	599	600

CONSORCIO ARKO		REGISTRO DE ENTREGA DE EQUIPO DE PROTECCION PERSONAL		CONSORCIO ARKO	
APELLIDOS DEL TRABAJADOR		C.I.	CARGO:		
TRABAJO:		COORDINADOR ISLA	CARGO:		
1	Parodi	Vargas Wilder	1600179814	Obrero	
2		Trasquilinacion Costa			
3					
4					
5					
6					
7					
8					
9					
10					
11					
12					
13					
14					
15					
16					
17					
18					
19					
20					
21					
22					
23					
24					
25					
26					
27					
28					
29					
30					
31					
32					
33					
34					
35					
36					
37					
38					
39					
40					
41					
42					
43					
44					
45					
46					
47					
48					
49					
50					
51					
52					
53					
54					
55					
56					
57					
58					
59					
60					
61					
62					
63					
64					
65					
66					
67					
68					
69					
70					
71					
72					
73					
74					
75					
76					
77					
78					
79					
80					
81					
82					
83					
84					
85					
86					
87					
88					
89					
90					
91					
92					
93					
94					
95					
96					
97					
98					
99					
100					

ANEXO 15 CHECK LIST



INSPECCIÓN DE VOLQUETES

Nombre Conductor:	Sebastian V. Valverde	Tipo Licencia:	E	Marca:	KIM MOBIL
Emp. Contratista:	ARKO	Placas:	GSS-5M60	Color:	Rojo
Fecha Inspección:	23-11-2021	Lugar Inspección:	OBRA	Tipo Volqueta:	Flota

CONDICIONES GENERALES DE LA VOLQUETA

NOTA: De no cumplir con los ítems señalados con asteriscos, la volqueta no será aprobada. Esta revisión tiene de vigencia 6 meses para volquetas que sean permanentes, y para volquetas que realicen trabajos temporales tendrá vigencia de 30 días.

Utilice los siguientes parámetros para la revisión. C.-CUMPLE NC.-NO CUMPLE NA.-NO APLICA

N°	SISTEMA MECANICO	C	NC	NA	N°	SEGURIDAD INDUSTRIAL	C	NC	NA
1	Cantares	/			14	Extintor PQS ABC/20 Lb	/		
2	Llanta de emergencia	/			15	Botiquin de primeros auxilios	/		
3	Parabrisas vidrios y espejos (no trisados)	/			16	No Líquidos/combustible, aceite, fluido.	/		
4	Batería / protector (Sin corrosión)	/			17	Cinturón de Seguridad	/		
5	Luzes delanteras / altas y bajas	/			18	Equipo DE PROTECCIÓN (EPP)	C	NC	NA
6	Luzes direccionales	/			19	Casco/ Guantes/ Calzado de seguridad	/		
7	Luzes de Frenos	/			20	UNIDAD DE LEVANTAMIENTO	C	NC	NA
8	Luzes de Reversa	/			21	Dispositivos de freno	/		
9	Alarma de Reversa	/			22	Actuadores hidráulicos del balde	/		
10	Luzes de parqueo	/			23	MIT DE CONTINGENCIA	C	NC	NA
11	ESTADO DEL BALDE & ACCESORIOS	C	NC	NA	24	Saqueos	/		
12	Estado del balde	/				Material absorbente	/		
13	Escaleras de acceso al balde	/				Fundas PLÁSTICAS Resistentes	/		
14	Caja protectora del balde	/				3 Pala	/		

Observaciones

APROBADO

NO APROBADO

Firma de responsabilidad

Gerardo Llerena
TÉCNICO AMBIENTAL
CONSORCIO ARKO

INSPECCIÓN DE VOLQUETES

Nombre Conductor:	Solo Diego	Tipo Licencia:	E	Marca:	HYUNDAI
Emp. Contratista:	Gescom	Placa:	PCG 9551	Color:	Blanco
Fecha Inspección:	18-11-2021	Lugar Inspección:	OBRAS	Tipo Volqueta:	Pala

CONDICIONES GENERALES DE LA VOLQUETA

NOTA: De no cumplir con los ítems señalados con asterisco, la volqueta no será aprobada. Esta revisión tiene de vigencia 6 meses para volquetas que sean permanentes, y para volquetas que realicen trabajos temporales tendrá vigencia de 30 días.

Unifica los siguientes parámetros para la revisión: C.-CUMPLE NC.-NO CUMPLE NA.-NO APLICA

N°	SISTEMA MECÁNICO	C	NC	NA	N°	SEGURIDAD INDUSTRIAL	C	NC	NA
1	Llantas	<input checked="" type="checkbox"/>	<input type="checkbox"/>	<input type="checkbox"/>	14	Montar PQS ABC/20 Lb	<input checked="" type="checkbox"/>	<input type="checkbox"/>	<input type="checkbox"/>
2	Llanta de emergencia	<input checked="" type="checkbox"/>	<input type="checkbox"/>	<input type="checkbox"/>	15	Botiquín de primeros auxilios	<input checked="" type="checkbox"/>	<input type="checkbox"/>	<input type="checkbox"/>
3	Parabrisas vidrios y espejos (no trisados)	<input checked="" type="checkbox"/>	<input type="checkbox"/>	<input type="checkbox"/>	16	No líquidos/combustible, arena, fluidos	<input checked="" type="checkbox"/>	<input type="checkbox"/>	<input type="checkbox"/>
N°	SISTEMA ELÉCTRICO	C	NC	NA	17	Cinturón de Seguridad	<input checked="" type="checkbox"/>	<input type="checkbox"/>	<input type="checkbox"/>
4	Batería / protector (Sin corrosión)	<input checked="" type="checkbox"/>	<input type="checkbox"/>	<input type="checkbox"/>	N°	EQUIPO DE PROTECCIÓN (EPP)	C	NC	NA
5	Luzes delantera / altas y bajas	<input checked="" type="checkbox"/>	<input type="checkbox"/>	<input type="checkbox"/>	18	Casaca/ Guantes/ Calzado de seguridad	<input checked="" type="checkbox"/>	<input type="checkbox"/>	<input type="checkbox"/>
6	Luzes direccionales	<input checked="" type="checkbox"/>	<input type="checkbox"/>	<input type="checkbox"/>	N°	UNIDAD DE LEVANTAMIENTO	C	NC	NA
7	Luzes de Frenos	<input checked="" type="checkbox"/>	<input type="checkbox"/>	<input type="checkbox"/>	19	Dispositivo de freno	<input checked="" type="checkbox"/>	<input type="checkbox"/>	<input type="checkbox"/>
8	Luzes de Reversa	<input checked="" type="checkbox"/>	<input type="checkbox"/>	<input type="checkbox"/>	20	Actuadores hidráulicos del balde	<input checked="" type="checkbox"/>	<input type="checkbox"/>	<input type="checkbox"/>
9	Alarma de Reversa	<input checked="" type="checkbox"/>	<input type="checkbox"/>	<input type="checkbox"/>	N°	PLAN DE CONTINGENCIA	C	NC	NA
10	Luzes de parqueo	<input checked="" type="checkbox"/>	<input type="checkbox"/>	<input type="checkbox"/>	21	Saquillos	<input checked="" type="checkbox"/>	<input type="checkbox"/>	<input type="checkbox"/>
N°	ESTADO DEL BALDE & ACCESORIOS	C	NC	NA	22	Material absorbente	<input checked="" type="checkbox"/>	<input type="checkbox"/>	<input type="checkbox"/>
11	Estado del balde	<input checked="" type="checkbox"/>	<input type="checkbox"/>	<input type="checkbox"/>	23	Fundas Plásticas Resistentes	<input checked="" type="checkbox"/>	<input type="checkbox"/>	<input type="checkbox"/>
12	Escaleras de acceso al balde	<input checked="" type="checkbox"/>	<input type="checkbox"/>	<input type="checkbox"/>	24	1 Pala	<input checked="" type="checkbox"/>	<input type="checkbox"/>	<input type="checkbox"/>
13	Carpa protectora del balde	<input checked="" type="checkbox"/>	<input type="checkbox"/>	<input type="checkbox"/>					
Observaciones									

APROBADO

NO APROBADO

Firma de responsabilidad



Dr. Gerardo Llerena
TECNICO AMBIENTAL
CONSILIBO ARKO

INFORME INDUSTRIAL

INFORME TECNICO CORRESPONDIENTE AL MES DE NOVIEMBRE

CONSTRUCCION DEL PUENTE SOBRE EL RIO PUYO EN EL SECTOR DE PUYOPUNGO POMONA

INTRODUCCIÓN

El consorcio ARKO tiene el firme compromiso de proveer los recursos necesarios para el cumplimiento de normativas y leyes vigentes, así como satisfacer las necesidades de nuestros clientes como elemento fundamental para el desarrollo de nuestra conducta empresarial. Donde juega un papel importante propiciar un mejoramiento continuo que nos permita ser líderes en la prevención de incidentes y accidentes laborales, enfermedades profesionales y riesgos ambientales.

Con el objetivo de dar cumplimiento al Plan de Seguridad Industrial en cuanto a prevención y control y mitigación de riesgos laborales, así como resaltar o promover aquellos resultados positivos en el ámbito socioeconómicos y tecnológicos, se detalla en el presente informe, abarcando toda la gestión que se ha realizado en el presente mes comprendido desde el 01 de noviembre del 2021 al 30 de noviembre del 2021.

NORMA APLICABLE QUE SE ESTA UTILIZANDO

- Reglamento de Seguridad y Salud de los Trabajadores y mejoramiento del Medio Ambiente de Trabajo. Decreto Ejecutivo 2393.
- Reglamento del Seguro General de Riesgos del Trabajo del Trabajo del IESS, Resolución N°. C.D. 513.
- Reglamento de Seguridad y Salud para la construcción y Obras Públicas. Acuerdo Ministerial 0174.

GESTIÓN DE SEGURIDAD Y SALUD OCUPACIONAL

ACTIVIDADES DE SSO

- **INDUCCION INICIAL A LOS TRABAJADORES DE NUEVO INGRESO CONTENIDO LOS TEMAS SIGUIENTES:**
 - Descripción y alcance del proyecto
 - Quienes son las autoridades y responsables del proyecto.
 - Actividades que realiza el **CONSORCIO ARKO**
 - Información y entrega de la Política de Seguridad y Reglamento de Seguridad del consorcio.
 - Actividad que se realizará.
 - Riesgos específicos de los trabajadores según matriz de riesgos.
 - Procedimientos seguros de trabajo de las actividades a realizar.
 - Relaciones laborales

- ENTREGA DE EQUIPO DE PROTECCIÓN PERSONAL A LOS TRABAJADORES DE NUEVO INGRESO Y REPOSICIONES. (VER ACTAS DE ENTREGA DE EPP) (ANEXOS 1)
- IMPLEMENTACIÓN DE CHARLAS DIARIAS (VER REGISTRO DE CHARLAS Y FOTOGRAFÍAS) (ANEXOS 2)
- ELABORACIÓN E IMPLEMENTACIÓN DE ANÁLISIS DEL SEGURO DE TRABAJO (AST)
 - Etapas básicas de las tareas
 - Registros asociados de tareas
 - Jerarquía de los riesgos asociados
 - Ayuda visual para el control de riesgos
 - Seguimiento de las condiciones de riesgo
(VER AST FIRMADO POR LOS TRABAJADORES ANEXOS 3)

- ELABORACIÓN E IMPLEMENTACIÓN DE PERMISOS EN TRABAJOS SEGÚN ACTIVIDADES A REALIZARSE (VER ANEXOS 4)
- INSTALACIÓN Y REPOSICION DE CINTAS DE PELIGRO EN LAS AREAS VULNERABLES DE LA CONSTRUCCION (VER ANEXOS 5)

EVALUACION DE INDICE REACTIVO DEL MES DE NOVIEMBRE

INDICE	FÓRMULA	MES DE SEPTIEMBRE
Índice de frecuencia	$IF = \frac{\# \text{ LESIONES X } 200\ 000}{\# \text{ DE HORASHOMBRETRABAJADAS}}$	0
Índice de gravedad	$IG = \frac{\# \text{ DIAS PERDIDOS X } 200\ 000}{\# \text{ DE HORASHOMBRETRABAJADAS}}$	0
Tasa de riesgo	$IG = \frac{\# \text{ DIAS PERDIDOS X } 200\ 000}{\# \text{ LECCIONES}}$	0

CONCLUSIONES

En el mes de noviembre se ha realizado un conjunto de actividades que van dando cumplimiento a lo expuesto en la normativa vigente en materia de Seguridad Industrial y Salud Ocupacional.

SOBRE EL INDICE DE REACTIVOS

Al no haber ocurrido en el mes de noviembre accidentes de trabajo, tenemos los valores en cero, y estos valores nos dan una proyección con respecto a la constante $K = 200\ 000$ que corresponde a las horas proyectadas a futuro.

ANEXOS

ANEXOS 1

Inducción de seguridad y salud ocupacional a personal nuevo, Entrega de EPP al personal entrante.

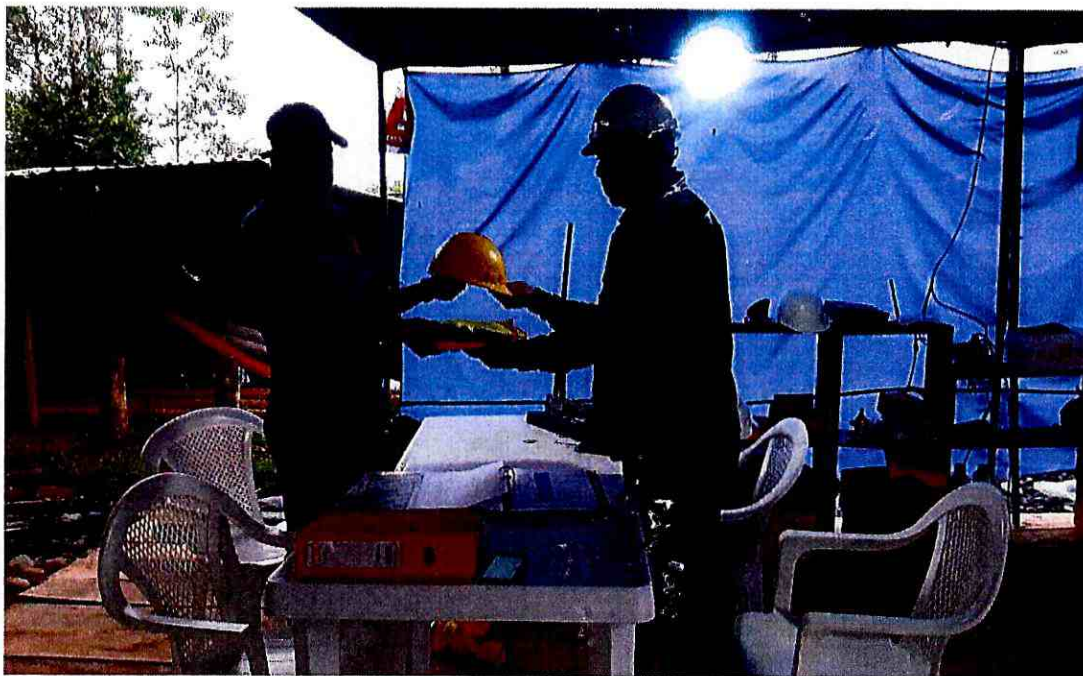

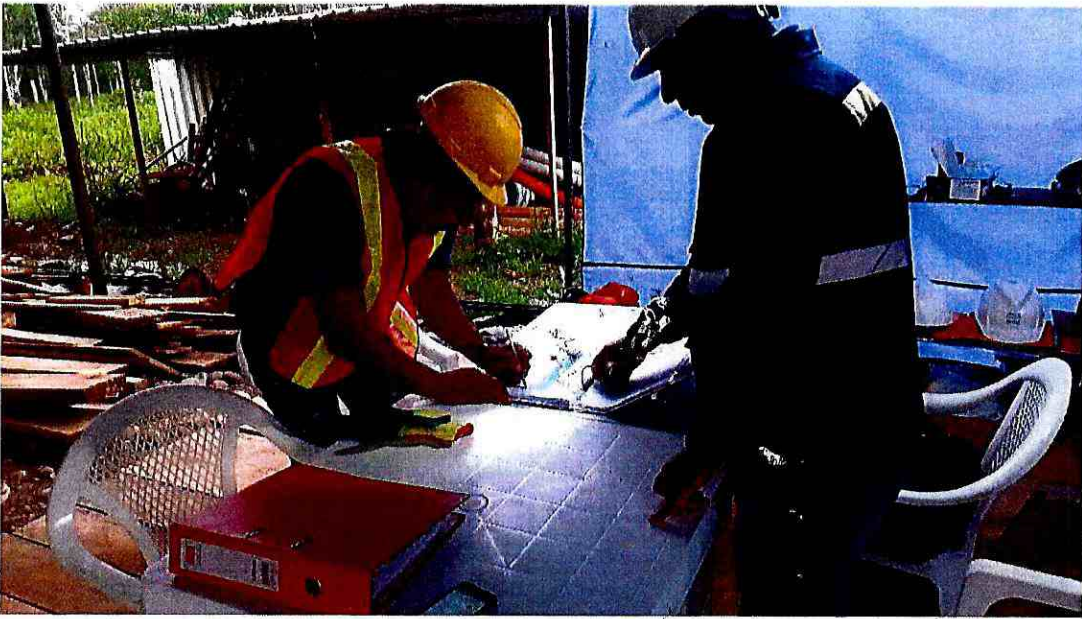

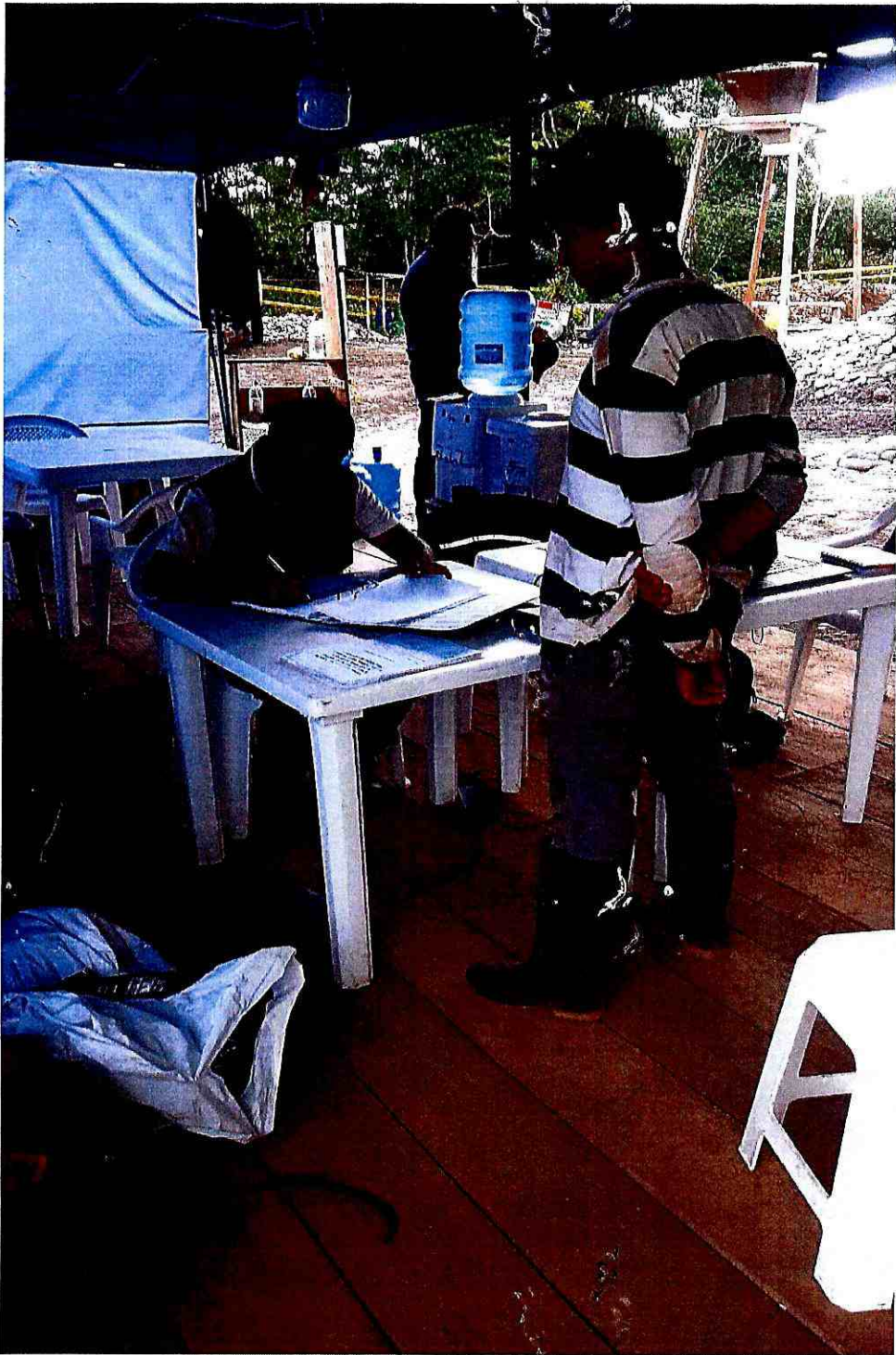

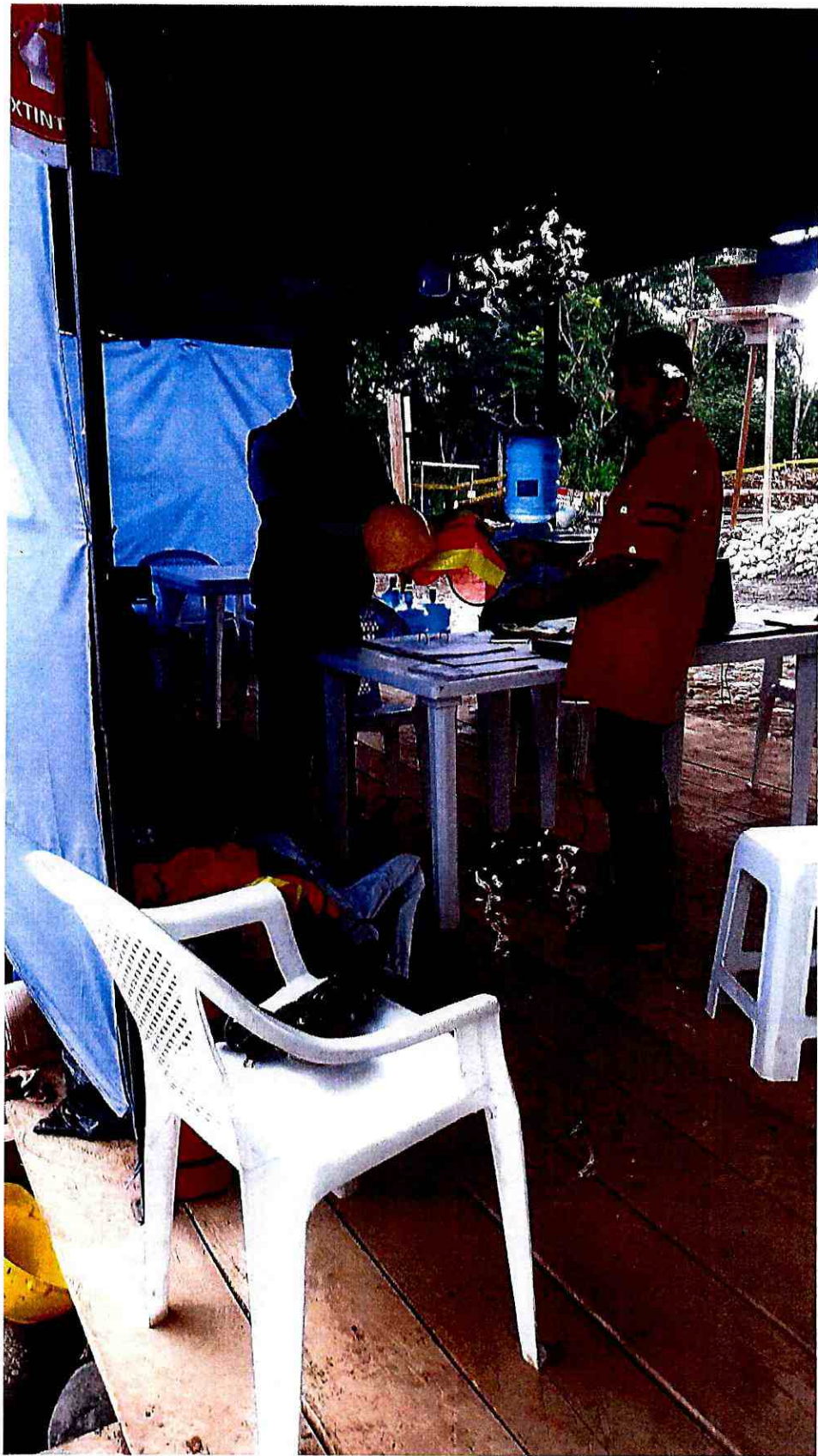







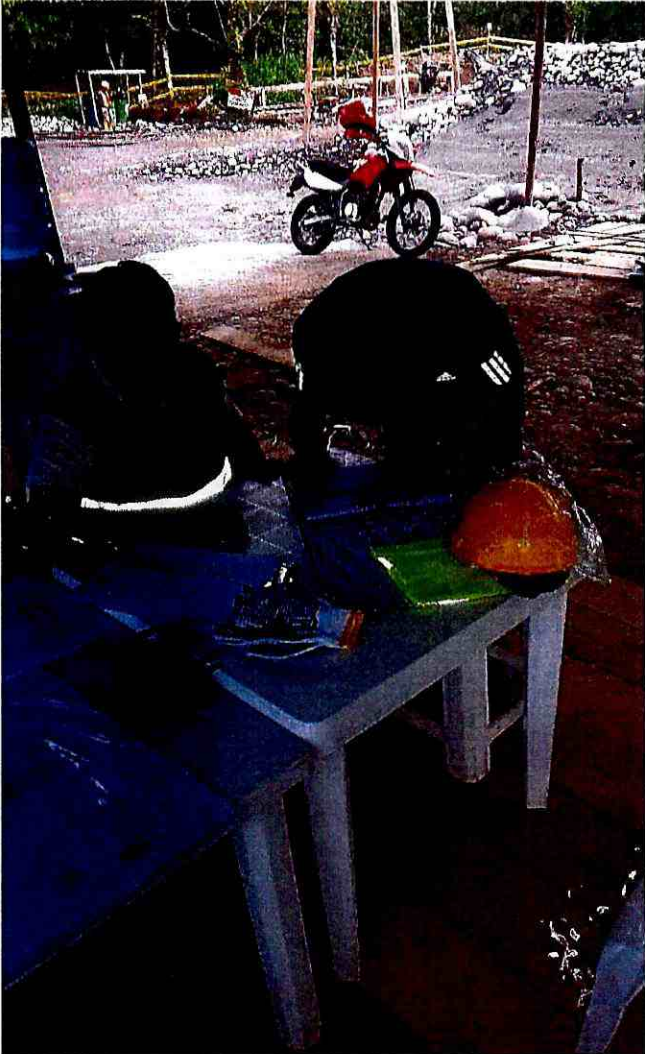

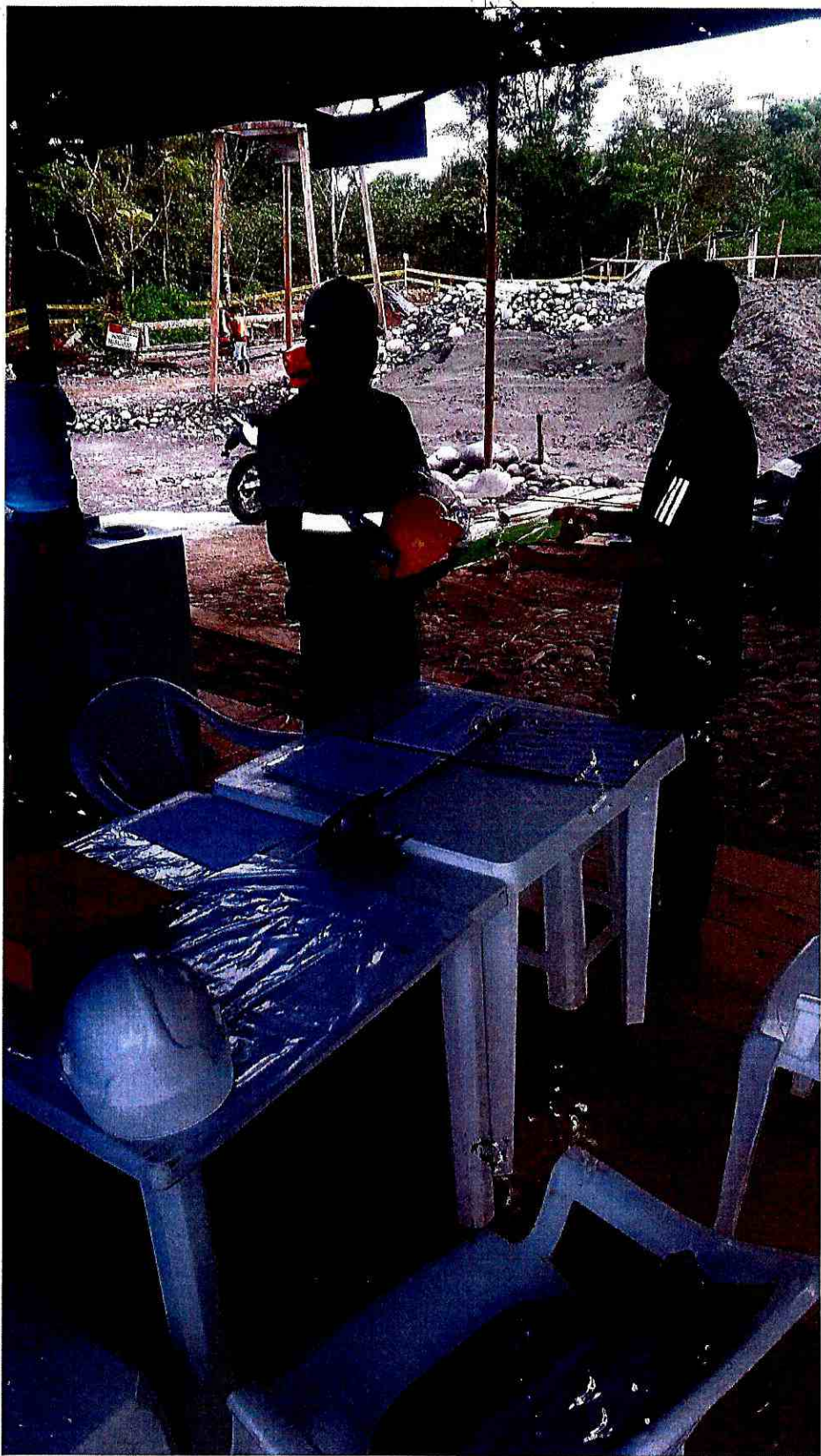

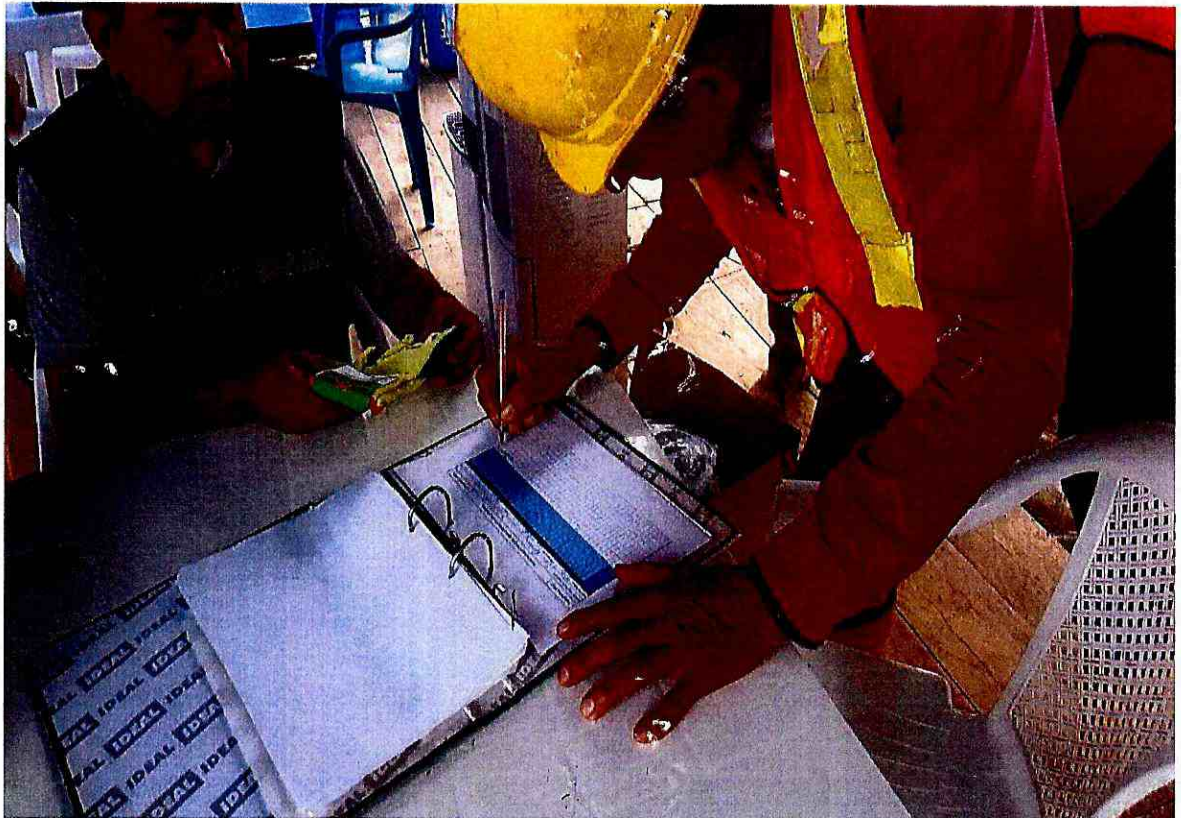



ANEXOS 2

IMPLEMENTACIÓN DE CHARLAS DIARIAS Y REPOSICIÓN DE EPP AL PERSONAL





CONSORCIO ARKO

Benito Tite

REGISTRO DE ENTREGA DE EQUIPO DE PROTECCION PERSONAL

1600647000

PROYECTO:

CONSTRUCCIÓN DEL PUENTE SOBRE EL RÍO PUYO, SECTOR PUYUPUNGO, PARROQUIA MADRE TIERRA, CANTÓN MERA, PROVINCIA DE PASTAZA

FECHA DE ENTREGA:

22-11-2021

RECEPCION	
<p>NUMERO Y APELLIDO DE MADRE TIERRA</p> <p>22/11/2021 04/11/2021 01/12/2021</p>	<p>Firma de la persona que recibe el equipo</p> <p><i>[Signature]</i></p>
CAMISA	
PANTALON	
BOTAS PUNTA DE ACERO	
BOTAS DE CAUCHO	
CABDO	
GAFAS OSCURAS	
GAFAS CLARAS	
TAPONES AUDITIVOS	
BARBIQUELO	
CHALECO REFLECTIVO	
GUANTES DE PUPO	
GUANTES DE NITRIL	
IMPERMEABLE	
RODILLERAS INDUSTRIALES	
TRAJES DESCHABLES	
GUANTES API	
OREJERAS INDUSTRIALES	
CINTURONES PORTA HERRAMIENTAS	
GUANTES CON RECUBRIMIENTO DE INTRALO	
GAFAS ESPECIALS PARA LENTES	
MASCARA FACIA	
FILTRO	
PRE FILTRO	
MASCARA DE SOLDADURA	
MASCARILLA CON FILTROS DE VAPORES ORGANICOS	
GAFAS DE SOLDADURA OXACETILENO	
MANDIL DE CUERO	
GUANTES DE NAPA O OPERADOR	
GUANTES API	
GUANTES DIELECTRICOS	
MANOS DE CUERO	
CAPUCHA / CHAMARRA DE SOLDADOR	

CONSORCIO ARKO		REGISTRO DE ENTREGA DE EQUIPO DE PROTECCION PERSONAL		CONSORCIO ARKO	
NOMBRES Y APELLIDOS DEL TRABAJADOR:		C.I.		ENTREGA	
FRENTE DE TRABAJO:		CARGO:		RECEPCION	
Poenti		160350050		Nombre y Firma de la persona que entrega el equipo	
COORDINADOR SSA:		Ubrero		Nombre y Firma de la persona que recibe el equipo	
EQUIPO		EQUIPO		EQUIPO	
CAMBIA		CAPUCHA / CHAMARRA DE SOLDADOR		Nombre y Firma de la persona que recibe el equipo	
		MANGAS DE CUERO			
		GUANTES DIELECTRICOS			
		GUANTES API			
		GUANTES DE NYLON O OPERADOR			
		MANDIL DE CUERO			
		GAFAS DE SOLDADURA OMACETILENO			
		MASCARILLA CON FILTROS DE VAPORES ORGANICOS			
		MASCARA DE SOLDADURA			
		PRE FILTRO			
		FILTRO			
		CALZADURA FACIA			
		GAFAS ESPECIALES PARA LENTES			
		GUANTES CON REFUERZO DE NYLON			
		CINTURONES PORTA HERRAMIENTAS			
		ORILLAS INDUSTRIALES			
		GUANTES API			
		TRAZOS DESHOMABLES			
		RODILLERAS INDUSTRIALES			
		IMPERMEABLE			
		GUANTES DE NYLON			
		GUANTES DE PUPO			
		CHALECO REFLECTIVO			
		BAMBUCO			
		TAPONES AUDITIVOS			
		GAFAS CLARAS			
		GAFAS OSCURAS			
		CASCO			
		BOTAS DE CAUCHO			
		CORTAS PUNTAS DE AERO			
		PANTALON			
		CANGIA			
FECHA DE ENTREGA					
12/19/21		/			
11/10/21		/			
18/10/21		/			
04/11/21		/			
12/11/21		/			
16/11/21		/			
19/11/21		/			
24/11/21		/			
25/11/21		/			
01/12/21		/			
03/12/21		/			

CONSORCIO ARKO		REGISTRO DE ENTREGA DE EQUIPO DE PROTECCION PERSONAL				CONSORCIO ARKO	
NOMBRES Y APELLIDOS DEL TRABAJADOR:		C.I.		CARGO:			
FRONTE DE TRABAJO:		COORDINADOR SSA:					
		C.I.		CARGO:			
Rider Vargas		1600573230		Obrero			
Cook		Eng. Wellington Cordero					
CÁMERA		PANTALON		BOTAS PUNTA DE ACOERO		BOTAS DE CAUCHO	
CASCO		GAFAS OSCURAS		GAFAS CLARAS		TAPONES AUDITIVOS	
BARBIQUEJO		CHALECO REFLECTIVO		GUANTES DE PUPO		GUANTES DE NITRIL	
IMPERMEABLE		RODILLERAS INDUSTRIALES		TRAJES DESECHABLES		GUANTES API	
OREJERAS INDUSTRIALES		CINTURONES PORTA HERRAMIENTAS		GUANTES CON REFORZAMIENTO DE NITRIL		GAFAS ESPECIALIZADAS PARA LENTES	
MASCARA FACIA		FILTRO		PRE FILTRO		MASCARA DE SOLDADURA	
MASCARILLA CON FILTROS DE		VAPORES ORGANICOS		GAFAS DE SOLDADURA OXACETILENO		MANDIL DE GUERO	
GUANTES DE NYLON O OPERADOR		GUANTES API		GUANTES DIELECTRICOS		MANOJAS DE CUERO	
CAPUCHA / OMBRERA DE SOLDADOR							
ENTREGA		RECEPCION		Nombre y Firma de la persona que entrega el equipo		Nombre y Firma de la persona que recibe el equipo	
14/10/21							
04/11/21	/	/	/	/	/	/	/
18/11/21							
21/11/21	/	/	/	/	/	/	/
24/11/21	/	/	/	/	/	/	/
25/11/21	/	/	/	/	/	/	/
01/12/21	/	/	/	/	/	/	/
03/12/21	/	/	/	/	/	/	/

CONSORCIO ARKO		REGISTRO DE ENTREGA DE EQUIPO DE PROTECCION PERSONAL		CONSORCIO ARKO	
NOMBRES Y APELLIDOS DEL TRABAJADOR:		C.I.		ENTREGA	
FRONTE DE TRABAJO:		CARGO:		RESEPCION	
Nelson Rivadoneira		1600384075		Nombre y Firma de la persona que entrega el equipo	
Puente		Obiero		Nombre y Firma de la persona que recibe el equipo	
COORDINADOR SSA: <i>Ing. Wellington Guiso</i>					
DAMISA					
PANTALON					
BOTAS PLANTAS DE ABOHO					
BOTAS DE CAUCHO					
GABCO					
GAFAS OSCURAS					
GAFAS CLARAS					
TAPONES AUDITIVOS					
BARBIQUEJO					
CHALECO REFLECTIVO					
GUANTES DE PUPO					
GUANTES DE NITRILLO					
IMPERMEABLE					
RODILLERAS INDUSTRIALES					
TRAJES DESCHALTES					
GUANTES API					
ORDELERAS INDUSTRIALES					
DIFUSORES PORTA HERRAMIENTAS					
GUANTES CON REFORZAMIENTO DE NITRILLO					
GAFAS ESPECIALES PARA LENTES					
MASCARA FADIA					
FILTRO					
PRE FILTRO					
MASCARA DE SOLDADURA					
MASCARILLA CON FILTROS DE VAPORES ORGANICOS					
GAFAS DE SOLDADURA OXACETILENO					
MANDIL DE CUERO					
GUANTES DE NYLON OPERADOR					
GUANTES API					
GUANTES DIELECTRICOS					
MANGAS DE CUERO					
CAPUCHA / CHAMARRA DE SOLDADOR					
13/01/20					
14/01/20					
15/01/20					
16/01/20					
17/01/20					
18/01/20					
19/01/20					
20/01/20					
21/01/20					
22/01/20					
23/01/20					
24/01/20					
25/01/20					
26/01/20					
27/01/20					
28/01/20					
29/01/20					
30/01/20					
31/01/20					



Yanion Saavedra

CONSORCIO ARKO

REGISTRO DE ENTREGA DE EQUIPO DE PROTECCION PERSONAL

1600477606

PROYECTO:

CONSTRUCCIÓN DEL PUENTE SOBRE EL RÍO PUYO, SECTOR PUYUPUNGO, PARROQUIA MADRE TIERRA, CANTÓN MERA, PROVINCIA DE PASTAZA

FECHA DE ENTREGA:

12/11/2021

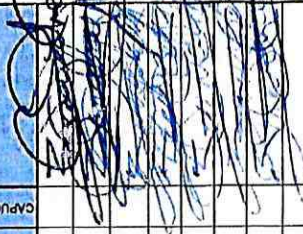
ENTREGA		RECIBIÓ
CAMISA PANTALON BOTAS PUNTA DE ACERO BOTAS DE CAUCHO CASCO GAFAS OSCURAS GAFAS CLARAS TAPONES AUDITIVOS BARBIQUEJO GHALECO REFLECTIVO GUANTES DE PUPO GUANTES DE NITRIL IMPERMEABLE RODILLERAS INDUSTRIALES TRAJES DESCADABLES GUANTES API OREJERAS INDUSTRIALES CINTURONES PORTA HERMIJENTAS GUANTES CON RECUBRIMIENTO DE NITRIL GAFAS ESPECIALS PARA LENTES MASCARA FACIA FILTRO PRE FILTRO MASCARA DE SOLDADURA MASCARILLA CON FILTROS DE VAPORES ORGANICOS GAFAS DE SOLDADURA OXICETILENO MANDIL DE CUERO GUANTES DE NYLON O OPERADOR GUANTES API GUANTES DIELECTRICOS MANGAS DE CUERO CAPUCHA / CHAMARRA DE SOLDADOR		Firma de la persona que recibe el equipo 
NOMBRE Y APELLIDO DE QUIEN RECIBE Yanion Saavedra		
16/11/2021 18/11/2021 19/11/2021 20/11/2021 21/11/2021 01/12/2021		



CONSORCIO ARKO

1600225757

Luis Tojcano

REGISTRO DE ENTREGA DE EQUIPO DE PROTECCION PERSONAL

PROYECTO:

CONSTRUCCIÓN DEL PUENTE SOBRE EL RÍO PUYO, SECTOR PUYUFINCO, PARROQUIA MADRE TIERRA, CANTÓN MERA, PROVINCIA DE PASTAZA

FECHA DE ENTREGA:

12/11/2021

RECEPCION	
<p>NUMERO / NITELERO DE EMPRESA</p> <p>Luis Tojcano 14/11/2021</p>	<p>Firma de la persona que recibe el equipo</p> <p><i>Luis Tojcano</i></p>
CAMISA	
PANTALON	
BOTAS PUNTA DE ACERO	
BOTAS DE CAUCHO	
CASCOS	X
GAFAS OSCURAS	
GAFAS CLARAS	
TAPONES AUDITIVOS	X
BARBIQUEJO	
CHALECO REFLECTIVO	X
GUANTES DE PUPO	X
GUANTES DE NITRIL	X
IMPERMEABLE	
RODILLERAS INDUSTRIALES	
TRAJES DESCHOMABLES	
GUANTES API	
ORILLERAS INDUSTRIALES	
CINTURONES PORTA HERRAMIENTAS	
GUANTES CON RECUBRIMIENTO DE NITRIL	
GAFAS ESPECIALES PARA LENTES	
MASCARA FADIA	
FILTRO	
PRE FILTRO	
MASCARA DE SOLDADURA	
MASCARILLA CON FILTROS DE VAPORES ORGANICOS	
GAFAS DE SOLDADURA OKIACETILENO	
MANDIL DE CUERO	
GUANTES DE NYLON OPERADOR	
GUANTES API	
GUANTES DIELECTRICOS	
MANGAS DE CUERO	
CAPUCHA / CHAMARRA DE SOLDADOR	



CONSORCIO ARKO

REGISTRO DE ENTREGA DE EQUIPO DE PROTECCION PERSONAL

060 278 2955

Antonio Lopez

FECHA DE ENTREGA: 12/10/21

CONSTRUCCIÓN DEL PUENTE SOBRE EL RÍO PUYO, SECTOR PUYUPUNGO, PARROQUIA MADRE TIERRA, CANTÓN MERA, PROVINCIA DE PASTAZA

NOMBRE Y APELLIDO DE QUIEN RECIBE	REGISTRO	Firma de la persona que recibe el equipo
16/10/21	GAMBA	[Signature]
24/11/21	PANTALON	[Signature]
20/08/21	BOTAS PUNTA DE ACERO	[Signature]
01/12/21	BOTAS DE CAUCHO	[Signature]
	CASCO	
	GAFAS OSCURAS	
	GAFAS CLARAS	
	TAPONES AUDITIVOS	
	BARBIQUEJO	
	CHALECO REFLECTIVO	
	GUANTES DE PUPO	
	GUANTES DE NYLON	
	IMPERMEABLE	
	MODILERAS INDUSTRIALES	
	TRAJES DESECHABLES	
	GUANTES API	
	OREJERAS INDUSTRIALES	
	CINTURONES PORTA HERRAMIENTAS	
	GUANTES CON RECUBRIMIENTO DE NYLON	
	GAFAS ESPECIALS PARA LENTES	
	FILTRO	
	MASCARA FACIA	
	FILTRO	
	PRE FILTRO	
	MASCARA DE SOLDADURA	
	MASCARA CON FILTROS DE VAPORES ORGANICOS	
	GAFAS DE SOLDADURA OXIACETILENO	
	MANDIL DE CUERO	
	GUANTES DE NYLON O OPERADOR	
	GUANTES API	
	GUANTES DIELECTRICOS	
	MANGAS DE CUERO	
	CAPUCHA / CHAMARRA DE SOLDADOR	



CONSORCIO ARKO

REGISTRO DE ENTREGA DE EQUIPO DE PROTECCION PERSONAL

ELGI USUARIOS

1600598989

PROYECTO: Puente

CONSTRUCCIÓN DEL PUENTE SOBRE EL RÍO PUYO, SECTOR PUYUPUNGO, PARROQUIA MADRE TIERRA, CANTÓN MERA, PROVINCIA DE PASTAZA

FECHA DE ENTREGA:

25-11-2021

RECEPCION	
1208/11/2021	<p>RECEPCION</p> <p>Firma de la persona que recibe el equipo</p> <p>GAMBA</p> <p>PANTALON</p> <p>BOTAS PUNTA DE ACERO</p> <p>BOTAS DE CAUCHO</p> <p>GASCO</p> <p>GAFAS OSCURAS</p> <p>GAFAS CLARAS</p> <p>TAPONES AUDITIVOS</p> <p>BARBIQUEJO</p> <p>CHALCO REFLECTIVO</p> <p>GUANTES DE PUPO</p> <p>GUANTES DE NITRIL</p> <p>IMPERMEABLE</p> <p>RODILLERAS INDUSTRIALES</p> <p>TRAJES DESCHABLES</p> <p>GUANTES API</p> <p>OREJERAS INDUSTRIALES</p> <p>CINTURONES PORTA HERRAMIENTAS</p> <p>GUANTES CON RECUBRIMIENTO DE NITRIL</p> <p>GAFAS ESPECIALES PARA LENTES</p> <p>MASCARA FACIA</p> <p>FILTRO</p> <p>PRE FILTRO</p> <p>MASCARA DE SOLDADURA</p> <p>MASCARILLA CON FILTROS DE VAPORES ORGANICOS</p> <p>GAFAS DE SOLDADURA OXACETILENO</p> <p>MANDIL DE CUERO</p> <p>GUANTES DE NAPPA O OPERADOR</p> <p>GUANTES AM</p> <p>GUANTES DIELECTRICOS</p> <p>MANGAS DE CUERO</p> <p>CAPUCHA / CHAMARRA DE SOLDADOR</p>



CONSORCIO ARKO

REGISTRO DE ENTREGA DE EQUIPO DE PROTECCION PERSONAL

1600530739



25/11/2021

Silvia Salazar

PROYECTO: Puentes

CONSTRUCCION DEL PUENTE SOBRE EL RIO PUYO, SECTOR PUYUPUNGO, PARROQUIA MADRE TIERRA, CANTON MERA, PROVINCIA DE PASTAZA



NOMBRE Y APELLIDO DE QUIEN RECIBE	RECEPCION
25/11/2021	25/11/2021
01/10/2021	

		SISTEMA DE GESTIÓN DE SEGURIDAD, SALUD OCUPACIONAL Y MEDIO AMBIENTE		HOJA 1
		ANÁLISIS SEGURO DE TRABAJO (AST)		SUPERVISOR / CAPATAZ RESPONSABLE: JUAN CARLOS TITE
PROYECTO <i>Reparación</i>	EMPRESA: ARKO	ESPECIALIDAD: <i>Civil-Mecánica</i>	FECHA: <i>01/11/2014</i>	HORA: <i>07:00</i>
TRABAJO O ACTIVIDAD: <i>Nivelación de los Topógrafos</i>	SECTOR DE TRABAJO: Puyupungo	4.- ¿Para trabajos en altura se evaluó: escaleras, accesos, líneas de vida, plataformas, andamios, arneses de seguridad? <input checked="" type="checkbox"/>		
1.- ¿Se identificó el EPP adecuado para la tarea: Casco, zapatos, gafas, guantes, protectores auditivos, arneses de seguridad, protector facial? <input checked="" type="checkbox"/>	5.- ¿Para trabajos en espacios confinados se evaluó: escaleras, accesos, líneas de vida, andamios, arneses de seguridad? <input checked="" type="checkbox"/>			
2.- ¿El personal está capacitado para realizar la actividad? <input checked="" type="checkbox"/>	PERMISOS REQUERIDOS:			
Procedimientos Excavación con maquinaria. Izaje de cargas con maquinaria.	SI <input checked="" type="checkbox"/>	NO <input checked="" type="checkbox"/>	Procedimientos Trabajos en alturas Trabajos en espacios confinados.	SI <input checked="" type="checkbox"/>
ETAPAS DEL TRABAJO		MEDIDAS PARA CONTROLAR LOS RIESGOS		
Nivel de Arregladores de andamios		Riesgos potenciales		
Izaje de		E.P.P. Completo		
Elaboración de tableros de encofrado		Pinchazos, golpes. E.P.P. Completo		
Implementación de obra falsa para el armado de los vigas de arriostramiento		golpes, ampollas. E.P.P. Completo		
NOMBRE: Juan Carlos Tite	NOMBRE: Ing. Wellington Guato	NOMBRE:		
		FIRMA DEL ING.-DE CAMPO Y/O RESIDENTE		
FIRMA DEL CAPATAZ O ENCARGADO		FIRMA DE FISCALIZACIÓN		

		SISTEMA DE GESTIÓN DE SEGURIDAD, SALUD OCUPACIONAL Y MEDIO AMBIENTE		HOJA 2	
		ANÁLISIS SEGURO DE TRABAJO (AST)		AST	
Arrendo de Edificios de la Placa Morchi.		FECHA: 01/04/2021		HORA: 07.00	
PERSONAL PARTICIPANTE DEL TRABAJO					
N°	PERSONAL	CARGO	FIRMA	N°	PERSONAL
1	Carlos Andy	Obrero	<i>[Signature]</i>	11	
2	Kajlich Wowska	Obrero	<i>[Signature]</i>	12	
3	Rony Zambrano	Obrero	<i>[Signature]</i>	13	
4	Roberto Wojai	Obrero	<i>[Signature]</i>	14	
5	Peter Vargas		<i>[Signature]</i>	15	
6	Cristopher Jureta		<i>[Signature]</i>	16	
7	Dickson B...		<i>[Signature]</i>	17	
8	Alfredo...		<i>[Signature]</i>	18	
9				19	
10				20	

ARCO		SISTEMA DE GESTIÓN DE SEGURIDAD, SALUD OCUPACIONAL Y MEDIO AMBIENTE		HOJA 1	
ANÁLISIS SEGURO DE TRABAJO (AST)		EMPRESA:		SUPERVISOR / CAPATAZ RESPONSABLE:	
PROYECTO		ARCO		JUAN CARLOS TITE	
TRABAJO O ACTIVIDAD:		SECTOR DE TRABAJO:		ESPECIALIDAD:	
Puyupungo		Civil		07/11/2011 07:00	
1.- ¿ Se identificó el EPP adecuado para la tarea: Casco, zapatos, guantes, protectores auditivos, arnes de seguridad, protector facial?					
2.- ¿ El personal está capacitado para realizar la actividad?					
PROCEDIMIENTOS ESPECIALES Y PERMISOS REQUERIDOS		SI		NO	
Excavación con maquinaria.					
Lizaje de cargas con maquinaria.					
DETERMINACION DE PELIGROS Y RIESGOS EN LA ACTIVIDAD A REALIZAR		PROCEDIMIENTOS		SI	
ETAPAS DEL TRABAJO		Trabajos en alturas		NO	
RIESGOS POTENCIALES		Trabajos en espacios confinados.			
MEDIDAS PARA CONTROLAR LOS RIESGOS					
No Se labora por feriado					
NOMBRE: Juan Carlos Tite		NOMBRE: Ing. Wellington Guato			
FIRMA DEL CAPATAZ O ENCARGADO		FIRMA DEL ING. DE CAMPO Y/O RESIDENTE		FIRMA DE FISCALIZACION	

		SISTEMA DE GESTIÓN DE SEGURIDAD, SALUD OCUPACIONAL Y MEDIO AMBIENTE ANÁLISIS SEGURO DE TRABAJO (AST)		HOJA 2			
		FECHA: 02/11/2020	HORA: 07:00				
<i>No se laboro por feriado</i>							
PERSONAL PARTICIPANTE DEL TRABAJO							
N°	PERSONAL	CARGO	FIRMA	N°	PERSONAL	CARGO	FIRMA
1				13			
2				14			
3				15			
4				16			
5				17			
6				18			
7				19			
8				20			
9				21			
10				22			
11				23			
12				24			

		SISTEMA DE GESTIÓN DE SEGURIDAD, SALUD OCUPACIONAL Y MEDIO AMBIENTE		HOJA 1	
		ANÁLISIS SEGURO DE TRABAJO (AST)			
PROYECTO <i>Recorte</i>		EMPRESA: <i>SRLO</i>		FECHA: <i>03/11/2024</i>	
TRABAJO O ACTIVIDAD: <i>Nivel de Acoplador Margen Izq.</i>		SECTOR DE TRABAJO: <i>Puyupungo</i>		ESPECIALIDAD: <i>Civil</i>	
HORA: <i>07:00</i>					
1.- ¿ Se identificó el EPP adecuado para la tarea: Casco, zapatos, gafas, guantes, protectores auditivos, arnés de seguridad, protector facial?		<input checked="" type="checkbox"/> SI		<input type="checkbox"/> NO	
2.- ¿ El personal está capacitado para realizar la actividad?		<input checked="" type="checkbox"/> SI		<input type="checkbox"/> NO	
4.- ¿Para trabajos en altura se evaluó: escaleras, accesos, líneas de vida, plataformas, andamios, arnes de seguridad?		<input checked="" type="checkbox"/> SI		<input type="checkbox"/> NO	
5.- ¿Para trabajos en espacios confinados se evaluó: escaleras, accesos, líneas de vida, andamios, arnes de seguridad?		<input checked="" type="checkbox"/> SI		<input type="checkbox"/> NO	
PROCEDIMIENTOS ESPECIALES Y PERMISOS REQUERIDOS					
Procedimientos		<input checked="" type="checkbox"/> SI		<input type="checkbox"/> NO	
Excavación con maquinaria.		<input type="checkbox"/> SI		<input type="checkbox"/> NO	
Izaje de cargas con maquinaria.		<input type="checkbox"/> SI		<input type="checkbox"/> NO	
DETERMINACION DE PELIGROS Y RIESGOS EN LA ACTIVIDAD A REALIZAR					
ETAPAS DEL TRABAJO		RIESGOS POTENCIALES		MEDIDAS PARA CONTROLAR LOS RIESGOS	
<i>Nivel de Acopladores Margen Izq.</i>		<i>Caida</i>		<i>E.P.P. Completo</i>	
<i>Elaboración de toriles que serán</i>		<i>golpes</i>		<i>E.P.P. Completo</i>	
<i>Figurado de Hierro para Vpsad,</i>		<i>torcedora de Manos</i>		<i>E.P.P. Completo</i>	
<i>toriles</i>					
NOMBRE: Juan Carlos Tite		NOMBRE: Ing. Wellington Guato			
					
FIRMA DEL CAPATAZ O ENCARGADO		FIRMA DEL ING. DE CAMPO Y/O RESIDENTE		FIRMA DE FISCALIZACION	



SISTEMA DE GESTIÓN DE SEGURIDAD, SALUD OCUPACIONAL Y MEDIO AMBIENTE
ANÁLISIS SEGURO DE TRABAJO (AST)

HOJA 2



AST

FECHA: 03/11/2021 HORA: 07.00



Minado de los Estribos de los Plo-cos 5.

PERSONAL PARTICIPANTE DEL TRABAJO

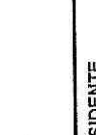
N°	PERSONAL	CARGO	FIRMA	N°	PERSONAL	CARGO	FIRMA
1		Obrero		11		Obrero	
2	Carlos Andu	Obrero	<i>[Signature]</i>	12		Obrero	
3	Kajach Wansuho	Obrero	<i>[Signature]</i>	13		Obrero	
4	Rosay Zambrana	Obrero	<i>[Signature]</i>	14			
5	Roberto Uajidi		<i>[Signature]</i>	15			
6	Ricard Vargas		<i>[Signature]</i>	16			
7	Christopher Izurieta		<i>[Signature]</i>	17			
8	Wilson Bera		<i>[Signature]</i>	18			
9	Manuel Acuña		<i>[Signature]</i>	19			
10				20			

		SISTEMA DE GESTIÓN DE SEGURIDAD, SALUD OCUPACIONAL Y MEDIO AMBIENTE		HOJA 1	
		ANÁLISIS SEGURO DE TRABAJO (AST)			
PROYECTO		EMPRESA:		SUPERVISOR / CAPATAZ RESPONSABLE:	
<i>Puerta</i>		<i>ARKO</i>		JUAN CARLOS TITE	
TRABAJO O ACTIVIDAD:		SECTOR DE TRABAJO:		ESPECIALIDAD:	
<i>Nivelación de Empleados.</i>		Puyupungo		<i>Civil</i>	
1.- ¿ Se identificó el EPP adecuado para la tarea: Casco, zapatos, gafas, guantes, protectores auditivos, arnés de seguridad, protector facial?		<input checked="" type="checkbox"/> SI		<input type="checkbox"/> NO	
2.- ¿ El personal está capacitado para realizar la actividad?		<input checked="" type="checkbox"/> SI		<input type="checkbox"/> NO	
Procedimientos		Trabajos en alturas		Procedimientos	
Excavación con maquinaria.		Trabajos en espacios confinados.		SI	
Izaje de cargas con maquinaria.		<input checked="" type="checkbox"/> SI		<input type="checkbox"/> NO	
PROCEDIMIENTOS ESPECIALES Y PERMISOS REQUERIDOS:					
DETERMINACION DE PELIGROS Y RIESGOS EN LA ACTIVIDAD A REALIZAR					
ETAPAS DEL TRABAJO		RIESGOS POTENCIALES		MEDIDAS PARA CONTROLAR LOS RIESGOS	
<i>Nivelación de terreno desde May. Izq</i>		<i>Caidas</i>		<i>E.P.P. Completo</i>	
<i>Elaboración de tableros de concreto</i>		<i>Pinchazos, golpes</i>		<i>E.P.P. Completo</i>	
<i>Liquidado de Hierro para los vigas del encofrado del margen derecho</i>		<i>Torceduras de manos</i>		<i>E.P.P. Completo</i>	
NOMBRE: Juan Carlos Tite		NOMBRE: Ing. Wellington Guato		NOMBRE:	
					
FIRMA DEL CAPATAZ O ENCARGADO		FIRMA DEL ING. DE CAMPO Y/O RESIDENTE		FIRMA DE FISCALIZACION	

		SISTEMA DE GESTIÓN DE SEGURIDAD, SALUD OCUPACIONAL Y MEDIO AMBIENTE		HOJA 2			
ANÁLISIS SEGURO DE TRABAJO (AST)		FECHA:	HORA:	AST			
Sumado de los Escribe para los Placas Top y fijación de las Varias		04/11/2021	07.00				
PERSONAL PARTICIPANTE DEL TRABAJO							
Nº	PERSONAL	CARGO	FIRMA	Nº	PERSONAL	CARGO	FIRMA
1		Obrero		11		Obrero	
2	Marcos	Obrero	<i>[Signature]</i>	12		Obrero	
3	Kajach Wawsha	Obrero	<i>[Signature]</i>	13		Obrero	
4	Carlos Andy	Obrero	<i>[Signature]</i>	14			
5	Rony Zambrano		<i>[Signature]</i>	15			
6	Roberto Ujidi		<i>[Signature]</i>	16			
7	Rider Vargos		<i>[Signature]</i>	17			
8	Christopher Zambrano		<i>[Signature]</i>	18			
9	Hudson Ruiz		<i>[Signature]</i>	19			
10				20			

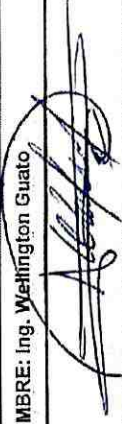
		SISTEMA DE GESTIÓN DE SEGURIDAD, SALUD OCUPACIONAL Y MEDIO AMBIENTE		HOJA 1	
		ANÁLISIS SEGURO DE TRABAJO (AST)		AST	
PROYECTO		EMPRESA:		SUPERVISOR / CAPATAZ RESPONSABLE:	
Pavés		SRKO		JUAN CARLOS TITE	
TRABAJO O ACTIVIDAD:		SECTOR DE TRABAJO:		ESPECIALIDAD:	
Figuración del Horno		Puyupungo		Civil	
FECHA:		HORA:			
05/11/2024		07:00			
1.- ¿ Se identificó el EPP adecuado para la tarea: Casco, zapatos, gafas, guantes, protectores auditivos, amés de seguridad, protector facial?		4.- ¿Para trabajos en altura se evaluó: escaleras, accesos, líneas de vida, plataformas, andamios, arnes de seguridad ?		/	
/		/		/	
2.- ¿ El personal está capacitado para realizar la actividad?		5.- ¿Para trabajos en espacios confinados se evaluó: escaleras, accesos, líneas de vida, andamios, arnes de seguridad ?		/	
/		/		/	
PROCEDIMIENTOS ESPECIALES Y PERMISOS REQUERIDOS:		PROCEDIMIENTOS		SI NO	
Excavación con maquinaria.		Trabajos en alturas		/ /	
Lizaje de cargas con maquinaria.		Trabajos en espacios confinados.		/ /	
ETAPAS DEL TRABAJO		RIESGOS POTENCIALES		MEDIDAS PARA CONTROLAR LOS RIESGOS	
Nivelación de los pilotes de		Caída		E. P. P. completa	
Figuración del Horno		Armadura de Horno		E. P. P. completa	
NOMBRE: Juan Carlos Tite		NOMBRE: Ing. Wellington Guato			
					
FIRMA DEL CAPATAZ O ENCARGADO		FIRMA DEL ING. DE CAMPO Y/O RESIDENTE		FIRMA DE FISCALIZACION	



SISTEMA DE GESTIÓN DE SEGURIDAD, SALUD OCUPACIONAL Y MEDIO AMBIENTE
ANÁLISIS SEGURO DE TRABAJO (AST)

HOJA 2

AST

Armedo de los Edulibes de las Placas.

FECHA: 05/11/2014 HORA: 07:00

PERSONAL PARTICIPANTE DEL TRABAJO

Nº	PERSONAL	CARGO	FIRMA	Nº	PERSONAL	CARGO	FIRMA
1	Muel Torres	Obrero	<i>[Signature]</i>	11		Obrero	<i>[Signature]</i>
2	Romy Lombono	Obrero	<i>[Signature]</i>	12		Obrero	<i>[Signature]</i>
3	Carlos Anduj	Obrero	<i>[Signature]</i>	13		Obrero	<i>[Signature]</i>
4	Kayach Uarvasha	Obrero	<i>[Signature]</i>	14			<i>[Signature]</i>
5	Poleroto Uajai	Obrero	<i>[Signature]</i>	15			<i>[Signature]</i>
6	Ridoy Vargas		<i>[Signature]</i>	16			<i>[Signature]</i>
7	Christopher Izumete		<i>[Signature]</i>	17			<i>[Signature]</i>
8	Melissa Rueda		<i>[Signature]</i>	18			<i>[Signature]</i>
9				19			
10				20			



SISTEMA DE GESTIÓN DE SEGURIDAD, SALUD OCUPACIONAL Y MEDIO AMBIENTE
ANÁLISIS SEGURO DE TRABAJO (AST)

PROYECTO		EMPRESA:		SUPERVISOR / CAPATAZ RESPONSABLE:		HOJA 1
TRABAJO O ACTIVIDAD:		SECTOR DE TRABAJO:		ESPECIALIDAD:		AST
Punto		Puyupungo		Civil		JUAN CARLOS TITE
Encendido de muros del cordon de orden				06/12/2011		07:00
1.- ¿ Se identificó el EPP adecuado para la tarea: Casco, zapatos, gafas, guantes, protectores auditivos, arnés de seguridad, protector facial?		/				/
2.- ¿ El personal está capacitado para realizar la actividad?		/				/
PROCEDIMIENTOS ESPECIALES Y PERMISOS REQUERIDOS:						
Procedimientos		SI		NO		
Excavación con maquinaria.		/		/		
Lizaje de cargas con maquinaria.		/		/		
ETAPAS DEL TRABAJO		RIESGOS POTENCIALES		MEDIDAS PARA CONTROLAR LOS RIESGOS		
Encendido de muros del cordon de orden		Torceduras, golpes		E. P. P. completo + adhiere		
a cinco metros 2 m		Aplazamiento		se dispuso colocar puentes de apoyo		
NOMBRE: Juan Carlos Tite		NOMBRE: Ing. Wellington Guato		NOMBRE:		
FIRMA DEL CAPATAZ O ENCARGADO		FIRMA DEL ING. DE CAMPO Y/O RESIDENTE		FIRMA DE FISCALIZACION		



SISTEMA DE GESTIÓN DE SEGURIDAD, SALUD OCUPACIONAL Y MEDIO AMBIENTE

HOJA 2

AST

ANÁLISIS SEGURO DE TRABAJO (AST)



Preparación de Matrices para el trabajo de las Prensas Tensoras.

FECHA: 06/11/21

HORA: 07:00

PERSONAL PARTICIPANTE DEL TRABAJO

N°	PERSONAL	CARGO	FIRMA	N°	PERSONAL	CARGO	FIRMA
1	Munk Auz	Obrero	<i>[Signature]</i>	11		Obrero	
2	Rony Zamora	Obrero	<i>[Signature]</i>	12		Obrero	
3	Carlos Anduj	Obrero	<i>[Signature]</i>	13			
4	Kajach Warusha	Obrero	<i>[Signature]</i>	14			
5	Reinaldo Uajiri	Obrero	<i>[Signature]</i>	15			
6	Rider Vargas		<i>[Signature]</i>	16			
7	Cristopher Izurieta		<i>[Signature]</i>	17			
8	Wilson Riva		<i>[Signature]</i>	18			
9				19			
10				20			

		SISTEMA DE GESTIÓN DE SEGURIDAD, SALUD OCUPACIONAL Y MEDIO AMBIENTE		HOJA 1	
ANÁLISIS SEGURO DE TRABAJO (AST)				SUPERVISOR / CAPATAZ RESPONSABLE: JUAN CARLOS TITE	
PROYECTO <i>Puerta</i>		EMPRESA: ARKO		AST	
TRABAJO O ACTIVIDAD: <i>Encofrado de muros del Cofon de acido</i>		SECTOR DE TRABAJO: Puyupungo	ESPECIALIDAD: <i>Civil</i>	FECHA: <i>08/11/01</i>	HORA: <i>07:00</i>
1.- ¿ Se identificó el EPP adecuado para la tarea: Casco, zapatos, gafas, guantes, protectores auditivos, amés de seguridad, protector facial?		<input checked="" type="checkbox"/> SI		<input checked="" type="checkbox"/> NO	
2.- ¿ El personal está capacitado para realizar la actividad?		<input checked="" type="checkbox"/> SI		<input checked="" type="checkbox"/> NO	
PROCEDIMIENTOS ESPECIALES Y PERMISOS REQUERIDOS		Procedimientos		SI NO	
Excavación con maquinaria.		<input checked="" type="checkbox"/> SI		<input checked="" type="checkbox"/> NO	
Izaje de cargas con maquinaria.		<input checked="" type="checkbox"/> SI		<input checked="" type="checkbox"/> NO	
DETERMINACIÓN DE PELIGROS Y RIESGOS EN LA ACTIVIDAD A REALIZAR					
ETAPAS DEL TRABAJO		RIESGOS POTENCIALES		MEDIDAS PARA CONTROLAR LOS RIESGOS	
<i>Encofrado de muros del cofon de</i>		<i>Cortes, caídas.</i>		<i>E. P.P. Completo</i>	
<i>Anclaje Izquierda a una estructura</i>		<i>Rasquilones de dedos, torceduras de manos</i>		<i>E. P.P. Completo</i>	
<i>Figurado de Hierro por la</i>					
<i>Vigas del cofon de acido de acido</i>					
NOMBRE: Juan Carlos Tite		NOMBRE: Ing. Wellington Guato			
					
FIRMA DEL CAPATAZ O ENCARGADO		FIRMA DEL ING. DE CAMPO Y/O RESIDENTE		FIRMA DE FISCALIZACIÓN	



SISTEMA DE GESTIÓN DE SEGURIDAD, SALUD OCUPACIONAL Y MEDIO AMBIENTE

AST









ANÁLISIS SEGURO DE TRABAJO (AST)

Preparación de Materiales para el biggy de las Placas Tensaras.

FECHA: 08/11/2021 HORA: 7:00 Soy

PERSONAL PARTICIPANTE DEL TRABAJO		CARGO	FIRMA	N°	PERSONAL	CARGO	FIRMA
1	Jenny Zambrano	Obrero	<i>[Signature]</i>	11		Obrero	
2	Carlos Andujar	Obrero	<i>[Signature]</i>	12		Obrero	
3	Kyach varusha	Obrero	<i>[Signature]</i>	13		Obrero	
4	Roberto Dajal	Obrero	<i>[Signature]</i>	14			
5	Rider Vaygas		<i>[Signature]</i>	15			
6	Christopher Jurieta		<i>[Signature]</i>	16			
7	Nelson Ruvico		<i>[Signature]</i>	17			
8	Marta Arce		<i>[Signature]</i>	18			
9				19			
10				20			

ARKO		SISTEMA DE GESTIÓN DE SEGURIDAD, SALUD OCUPACIONAL Y MEDIO AMBIENTE		HOJA 1	
ANÁLISIS SEGURO DE TRABAJO (AST)		EMPRESA:		SUPERVISOR / CAPATAZ RESPONSABLE:	
PROYECTO		EMPRESA: <i>ARKO</i>		JUAN CARLOS TITE	
TRABAJO O ACTIVIDAD:		SECTOR DE TRABAJO:		FECHA:	
<i>Pueda</i>		Puyupungo		<i>09/11/01</i>	
Encabrado y fijado del Herrero		<i>1</i>		<i>07:00</i>	
1.- ¿ Se identificó el EPP adecuado para la tarea: Casco, zapatos, gafas, guantes, protectores auditivos, arnes de seguridad, protector facial?		<i>1</i>		4.- ¿Para trabajos en altura se evaluó: escaleras, accesos, líneas de vida, plataformas, andamios, arnes de seguridad?	
2.- ¿ El personal está capacitado para realizar la actividad?		<i>1</i>		5.- ¿Para trabajos en espacios confinados se evaluó: escaleras, accesos, líneas de vida, andamios, arnes de seguridad?	
PROCEDIMIENTOS: ESPECIALES Y PERMISOS: REQUERIDOS		SI		NO	
Excavación con maquinaria.		<i>1</i>		<i>1</i>	
Luz de cargas con maquinaria.		<i>1</i>		<i>1</i>	
ETAPAS DEL TRABAJO		RIESGOS POTENCIALES		MEDIDAS PARA CONTROLAR LOS RIESGOS	
<i>Entregado de mores del eson de andaje del mores - Trip. Con arnes de vida.</i>		<i>golpes, Apilamiento</i>		<i>E.P.P. Completo</i>	
<i>Fijado colocación y amarrado de las vigas del andaje derecho</i>		<i>Traslapo de mores</i>		<i>E.P.P. Completo</i>	
<i>Entrega de E.P.P. al Personal</i>		<i>Inducción</i>		<i>E.P.P. Completo</i>	
NOMBRE: Juan Carlos Tite		NOMBRE: Ing. Wellington Guato		NOMBRE:	
<i>Juan Carlos Tite</i>		<i>Wellington Guato</i>		<i>Wellington Guato</i>	
FIRMA DEL CAPATAZ O ENCARGADO		FIRMA DEL ING. DE CAMPO Y/O RESIDENTE		FIRMA DE FISCALIZACION	

SISTEMA DE GESTIÓN DE SEGURIDAD, SALUD OCUPACIONAL Y MEDIO AMBIENTE		HOJA 2	
ANÁLISIS SEGURO DE TRABAJO (AST)		FECHA:	HORA:
		09/11/2008	7:00 PM.
PERSONAL PARTICIPANTE DEL TRABAJO			
Nº	PERSONAL	CARGO	FIRMA
1	Carlos Ardiz		
2	Kayach Uwarusha		
3	Prany Zambrano		
4	Roberto Uajaji		
5	Ricardo Vargas		
6	Cristopher Izurraga		
7	Wilson Rivera		
8	Miguel An		
9			
10			

ARCO		SISTEMA DE GESTIÓN DE SEGURIDAD, SALUD OCUPACIONAL Y MEDIO AMBIENTE		HOJA 1	
PROYECTO		EMPRESA:		SUPERVISOR / CAPATAZ RESPONSABLE:	
Puede		ARCO		JUAN CARLOS TITTE	
TRABAJO O ACTIVIDAD:		SECTOR DE TRABAJO:		ESPECIALIDAD:	
Ensamblado y Seguridad y Colocación del Horno		Puyupungo		Civil	
FECHA:		HORA:			
10/11/2001		07:00			
1.- ¿ Se identificó el EPP adecuado para la tarea: Casco, zapatos, gafas, guantes, protectores auditivos, arnés de seguridad, protector facial?		/		/	
2.- ¿ El personal está capacitado para realizar la actividad?		/		/	
4.- ¿Para trabajos en altura se evaluó: escaleras, accesos, líneas de vida, plataformas, andamios, arnes de seguridad ?		/		/	
5.- ¿Para trabajos en espacios confinados se evaluó: escaleras, accesos, líneas de vida, andamios, arnes de seguridad ?		/		/	
PROCEDIMIENTOS ESPECIALES Y PERMISOS REQUERIDOS		SI		NO	
Excavación con maquinaria.		/		/	
Luzaje de cargas con maquinaria.		/		/	
ETAPAS DEL TRABAJO		RIESGOS POTENCIALES		MEDIDAS PARA CONTROLAR LOS RIESGOS	
Ensamblado de muros del Cofre de análisis. Top. a una altura de 2m		golpes, caídas		E.P.P. con P.E.B.	
Tiempo Colocado y amarrado del hierro de las Vigas de Anclaje de acero		Resmiñones, Torcedura de Arnes		E.P.P. Completo	
NOMBRE: Juan Carlos Titte		NOMBRE: Ing. Wellington Guato		NOMBRE:	
FIRMA DEL CAPATAZ O ENCARGADO		FIRMA DEL ING. DE CAMPO Y/O RESIDENTE		FIRMA DE FISCALIZACION	



SISTEMA DE GESTIÓN DE SEGURIDAD, SALUD OCUPACIONAL Y MEDIO AMBIENTE
ANÁLISIS SEGURO DE TRABAJO (AST)

HOJA 2

AST

FECHA: 10/11/2008 HORA: 07:00 AM

PERSONAL PARTICIPANTE DEL TRABAJO

Nº	PERSONAL	CARGO	FIRMA	Nº	PERSONAL	CARGO	FIRMA
1	Carlos Dudy			11			
2	Kajack warusha			12			
3	Bruno Fomboni			14			
4	Roberto Wojai			15			
5	Ricardo Vargas			16			
6	Christopher Izurieta			17			
7	Nelson Reyes			18			
8	Miguel Acen			19			
9				20			
10							

ARCO		SISTEMA DE GESTIÓN DE SEGURIDAD, SALUD OCUPACIONAL Y MEDIO AMBIENTE		HOJA 1	
ANÁLISIS SEGURO DE TRABAJO (AST)		EMPRESA: DRKO		SUPERVISOR / CAPATAZ RESPONSABLE: JUAN CARLOS TITE	
PROYECTO: Puente		SECTOR DE TRABAJO: Puyupungo		ESPECIALIDAD: Civil	
TRABAJO O ACTIVIDAD: Encofrado de muros		FECHA: 11/11/2021		HORA: 07:00	
1.- ¿ Se identificó el EPP adecuado para la tarea: Casco, zapatos, gafas, guantes, protectores auditivos, arnes de seguridad, protector facial?		SI		NO	
2.- ¿ El personal está capacitado para realizar la actividad?		SI		NO	
PROCEDIMIENTOS ESPECIALES Y PERMISOS REQUERIDOS		SI		NO	
Excavación con maquinaria.		SI		NO	
Lizaje de cargas con maquinaria.		SI		NO	
DETERMINACION DE PELIGROS Y RIESGOS EN LA ACTIVIDAD A REALIZAR		MEDIDAS PARA CONTROLAR LOS RIESGOS			
ETAPAS DEL TRABAJO		RIESGOS POTENCIALES			
Encofrado de muros del tipo de anclaje		golpes, Alborotamiento			
Acopia de Material para preparación de Hormigon		caídas + Trampiceras			
Fijado de colocación y amarra de Hierro de las Vigas de longitud		Torcedura de Muros			
NOMBRE: Juan Carlos Tite		NOMBRE: Ing. Wellington Genato			
FIRMA DEL CAPATAZ O ENCARGADO		FIRMA DEL ING. DE CAMPO Y/O RESIDENTE			
		FIRMA DE FISCALIZACION			

SISTEMA DE GESTIÓN DE SEGURIDAD, SALUD OCUPACIONAL Y MEDIO AMBIENTE		HOJA 2	
ANÁLISIS SEGURO DE TRABAJO (AST)		FECHA:	HORA:
Encotrado, Amore de Hueso, Bambeo del t60		11/11/2021	07:00
PERSONAL PARTICIPANTE DEL TRABAJO			
Nº	PERSONAL	CARGO	FIRMA
1	Calder Dudy	Obrero	<i>[Signature]</i>
2	Kajach Waruina	Obrero	<i>[Signature]</i>
3	Benny Zambrano	Obrero	<i>[Signature]</i>
4	Rolando Ujajal	Obrero	<i>[Signature]</i>
5	Riber Vargas	Obrero	<i>[Signature]</i>
6	Christopher Izumeta	Obrero	<i>[Signature]</i>
7	Wobson River	Obrero	<i>[Signature]</i>
8	Mark Ariza	Obrero	<i>[Signature]</i>
9			
10			

ARCO		SISTEMA DE GESTIÓN DE SEGURIDAD, SALUD OCUPACIONAL Y MEDIO AMBIENTE		HOJA 1	
PROYECTO		EMPRESA:		SUPERVISOR / CAPATAZ RESPONSABLE:	
Punto		B.R.K.O		JUAN CARLOS TITE	
TRABAJO O ACTIVIDAD:		SECTOR DE TRABAJO:		ESPECIALIDAD:	
Fundición de Muros		Puyupungo		Civil	
1.- ¿ Se identificó el EPP adecuado para la tarea: Casco, zapatos, gafas, guantes, protectores auditivos, amés de seguridad, protector facial?		SI		4.- ¿Para trabajos en altura se evaluó: escaleras, accesos, líneas de vida, plataformas, andamios, arnes de seguridad ?	
2.- ¿ El personal está capacitado para realizar la actividad?		SI		5.- ¿Para trabajos en espacios confinados se evaluó: escaleras, accesos, líneas de vida, andamios, arnes de seguridad ?	
PROCEDIMIENTOS: ESPECIALES Y PERMISOS REQUERIDOS		SI		SI	
Procedimientos		NO		NO	
Excavación con maquinaria.		SI		Trabajos en alturas	
Lizaje de cargas con maquinaria.		SI		Trabajos en espacios confinados.	
DETERMINACION DE PELIGROS Y RIESGOS EN LA ACTIVIDAD A REALIZAR		RIESGOS POTENCIALES		MEDIDAS PARA CONTROLAR LOS RIESGOS	
ETAPAS DEL TRABAJO		RIESGOS POTENCIALES		MEDIDAS PARA CONTROLAR LOS RIESGOS	
Fundición de Muros del cofon de anclaje Icy.		golpes Subestructura del Hormigo en los ojos + cordón		E.P.P. completo	
Fijado y colocación, emerre de Hierro de los ligeros de anclaje		torcedora del Hierro		E.P.P. completo	
Entrega del E.P.P. al Personal Nivo		Inducción		E.P.P. completo	
NOMBRE: Juan Carlos Tite		NOMBRE: Ing. Wellington Guato		NOMBRE:	
FIRMA DEL CAPATAZ O ENCARGADO		FIRMA DEL ING. DE CAMPO Y/O RESIDENTE		FIRMA DE FISCALIZACION	

SISTEMA DE GESTIÓN DE SEGURIDAD, SALUD OCUPACIONAL Y MEDIO AMBIENTE		HOJA 2	
ANÁLISIS SEGURO DE TRABAJO (AST)		FECHA:	HORA:
Entrada de la Torre, Construcción y Colocación de las Marcos H para las Placas, Bantec de H ₂ O de la Base Torre, Bombores de Hierro		12/11/2011	07:00
PERSONAL PARTICIPANTE DEL TRABAJO			
Nº	PERSONAL	CARGO	FIRMA
1	Carlos Dudy	Obrero	[Firma]
2	Kyach Warasha	Obrero	[Firma]
3	Rud Zambardo	Obrero	[Firma]
4	Felendo Wajai	Obrero	[Firma]
5	Rider Vargas	Obrero	[Firma]
6	Christopher Juarez	Obrero	[Firma]
7	Yinnion Samedra	Obrero	[Firma]
8	Mulsera Rues	Obrero	[Firma]
9	[Firma]	Obrero	[Firma]
10		Obrero	



SISTEMA DE GESTIÓN DE SEGURIDAD, SALUD OCUPACIONAL Y MEDIO AMBIENTE
ANÁLISIS SEGURO DE TRABAJO (AST)



AST

PROYECTO		EMPRESA:		SUPERVISOR / CAPATAZ RESPONSABLE:	
Puede		ARKO		JUAN CARLOS TITE	
TRABAJO O ACTIVIDAD:		SECTOR DE TRABAJO:		ESPECIALIDAD:	
Fijación colocación y anclaje del hierro		Puyupungo		Cívil	
1.- ¿ Se identificó el EPP adecuado para la tarea: Casco, zapatos, gafas, guantes, protectores auditivos, arnés de seguridad, protector facial?		SI		NO	
2.- ¿ El personal está capacitado para realizar la actividad?		SI		NO	
PROCEDIMIENTOS ESPECIALES Y PERMISOS REQUERIDOS		SI		NO	
Excavación con maquinaria.		SI		NO	
Lizaje de cargas con maquinaria.		SI		NO	
ETAPAS DEL TRABAJO		RIESGOS POTENCIALES		MEDIDAS PARA CONTROLAR LOS RIESGOS	
Fijación colocación y anclaje del hierro de los vigas de ardo de derecha		daños de manos, golpes		E.P.P. completo	
desarrollo de los muros de ardo		Torcedora de manos		E.P.P. completo	
Entrada de E.P.P. al Personal		Inducción		E.P.P. completo	
NOMBRE: Juan Carlos Tite		NOMBRE: Ing. Wellington Guato		NOMBRE:	
FIRMA DEL CAPATAZ O ENCARGADO		FIRMA DEL ING. DE CAMPO Y/O RESIDENTE		FIRMA DE FISCALIZACION	

SISTEMA DE GESTIÓN DE SEGURIDAD, SALUD OCUPACIONAL Y MEDIO AMBIENTE		HOJA 2	
ANÁLISIS SEGURO DE TRABAJO (AST)		FECHA:	HORA:
		15/11/21	07:00
PERSONAL PARTICIPANTE DEL TRABAJO			
Nº	PERSONAL	CARGO	FIRMA
1	Roberto Ulpai		
2	Katich Uravishaj		
3	Walter Vargas		
4	Rider Vargas		
5	Romario Edoña		
6	Luis Farián		
7	Yimion Saavedra		
8	Lorez Antonio		
9	Paulon Amels		
10	Walter Puma		
Nº	PERSONAL	CARGO	FIRMA
11	Costaber Irueta		
12	José Irueta		
13	Yanda Puma		
14	José P. Irueta		
15			
16			
17			
18			
19			
20			

ARCO		SISTEMA DE GESTIÓN DE SEGURIDAD, SALUD OCUPACIONAL Y MEDIO AMBIENTE		HOJA 1	
ANÁLISIS SEGURO DE TRABAJO (AST)		EMPRESA: BRCO		SUPERVISOR / CAPATAZ RESPONSABLE: JUAN CARLOS TITE	
PROYECTO		SECTOR DE TRABAJO: Puyupungo		ESPECIALIDAD: CIVIL	
TRABAJO O ACTIVIDAD: Desarrollo de puente		FECHA: 16/11/2011		HORA: 07:00	
1.- ¿ Se identificó el EPP adecuado para la tarea: Casco, zapatos, guantes, protectores auditivos, arnes de seguridad, protector facial?		SI <input checked="" type="checkbox"/>		NO <input type="checkbox"/>	
2.- ¿ El personal está capacitado para realizar la actividad?		SI <input checked="" type="checkbox"/>		NO <input type="checkbox"/>	
PROCEDIMIENTOS ESPECIALES Y PERMISOS REQUERIDOS		SI		NO	
Excavación con maquinaria.		SI <input checked="" type="checkbox"/>		NO <input type="checkbox"/>	
Lizaje de cargas con maquinaria.		SI <input checked="" type="checkbox"/>		NO <input type="checkbox"/>	
ETAPAS DEL TRABAJO		RIESGOS POTENCIALES		MEDIDAS PARA CONTROLAR LOS RIESGOS	
Colocación y amarre del Horno		Torcedura de manos, dedos		E.P.P	
de las Vigas de anclaje					
Desarrollo de los marcos		golpes, caídas		E.P.P	
de anclaje					
Entrega del E.P.P. al Personal Nuevo		Inducción		E.P.P. completo	
NOMBRE: Juan Carlos Tite		NOMBRE: Ing. Wellington Gueata		NOMBRE:	
FIRMA DEL CAPATAZ O ENCARGADO		FIRMA DEL ING. DE CAMPO Y/O RESIDENTE		FIRMA DE FISCALIZACION	

SISTEMA DE GESTIÓN DE SEGURIDAD, SALUD OCUPACIONAL Y MEDIO AMBIENTE		HOJA 2	
ANÁLISIS SEGURO DE TRABAJO (AST)		FECHA:	HORA:
		16/11/21	07:00
PERSONAL PARTICIPANTE DEL TRABAJO			
N°	PERSONAL	CARGO	FIRMA
1	Walter Vargas		
2	Edules Andujar		
3	Paul Martinez		
4	Lorez Antonio		
5	Cristopher Jimena		
6	Yinidi Saavedra		
7	Ramiro Espino		
8	Karalk Wariacha		
9	Rolando Celajai		
10	Nelson Rivera		
N°	PERSONAL	CARGO	FIRMA
11	José Darvas		
12	Josue Rodriguez		
13			
14			
15			
16			
17			
18			
19			
20			

		SISTEMA DE GESTIÓN DE SEGURIDAD, SALUD OCUPACIONAL Y MEDIO AMBIENTE		HOJA 1	
ANALISIS SEGURO DE TRABAJO (AST)				SUPERVISOR / CAPATAZ RESPONSABLE: JUAN CARLOS TITE	
PROYECTO <i>Puede</i>		EMPRESA: <i>DRFO</i>		HORA:	
TRABAJO O ACTIVIDAD: <i>Entrada</i>		ESPECIALIDAD: <i>Civil</i>		FECHA: <i>17/11/2021</i>	
SECTOR DE TRABAJO: Puyupungo		HORA:		<i>07:00</i>	
1.- ¿ Se identificó el EPP adecuado para la tarea: Casco, zapatos, gafas, guantes, protectores auditivos, arnes de seguridad, protector facial?		4.- ¿Para trabajos en altura se evaluó: escaleras, accesos, líneas de vida, plataformas, andamios, arnes de seguridad?		SI NO	
2.- ¿ El personal está capacitado para realizar la actividad?		5.- ¿Para trabajos en espacios confinados se evaluó: escaleras, accesos, líneas de vida, andamios, arnes de seguridad?		SI NO	
Procedimientos SI NO		Procedimientos SI NO		SI NO	
Excavación con maquinaria.		Trabajos en alturas		SI NO	
Izaje de cargas con maquinaria.		Trabajos en espacios confinados.		SI NO	
DETERMINACION DE PELIGROS Y RIESGOS EN LA ACTIVIDAD A REALIZAR					
ETAPAS DEL TRABAJO		RIESGOS POTENCIALES		MEDIDAS PARA CONTROLAR LOS RIESGOS	
<i>Encolado de muros de ardege y golpes</i>		<i>Caídas</i>		<i>E.P.P. Completo</i>	
<i>Impulsor motor de obra falsa</i>		<i>Caídas</i>		<i>E.P.P. Completo</i>	
<i>Para montaje de vigas y tornos del andamio de obra</i>		<i>Caídas</i>			
NOMBRE: Juan Carlos Tite		NOMBRE: Ing. Wellington Guato			
					
FIRMA DEL CAPATAZ O ENCARGADO		FIRMA DEL ING. DE CAMPO Y/O RESIDENTE		FIRMA DE FISCALIZACION	

SISTEMA DE GESTIÓN DE SEGURIDAD, SALUD OCUPACIONAL Y MEDIO AMBIENTE		HOJA 2	
ANÁLISIS SEGURO DE TRABAJO (AST)		FECHA:	HORA:
		17/11/2021	07.00
PERSONAL PARTICIPANTE DEL TRABAJO			
Nº	PERSONAL	CARGO	FIRMA
1	Kazach Warusha		
2	Rolando Wajaj		
3	Ramiro Zabala		
4	Vinicio Suarezba		
5	JOSÉ NAVARRO S		
6	Walter Ramirez		
7	Fidel Vargas		
8	ALAN VARGAS	Operador	
9	Paulos Andy		
10	Leos Escobar		
Nº	PERSONAL	CARGO	FIRMA
11	Cristophy Javrieta		
12	Rolando Espin	Operador	
13	Muel. Arana		
14	Josue Rodriguez		
15	Wilder Vargas		
16			
17			
18			
19			
20			



SISTEMA DE GESTIÓN DE SEGURIDAD, SALUD OCUPACIONAL Y MEDIO AMBIENTE

HOJA 1

ANÁLISIS SEGURO DE TRABAJO (AST)

AST

PROYECTO	EMPRESA:	SUPERVISOR / CAPATAZ RESPONSABLE:
Puente	ARCO	JUAN CARLOS TITE
TRABAJO O ACTIVIDAD:	SECTOR DE TRABAJO:	ESPECIALIDAD:
Excavación	Puyupungo	Civil
FECHA:	HORA:	
18/11/2021	07:00	
1.- ¿ Se identificó el EPP adecuado para la tarea: Casco, zapatos, gafas, guantes, protectores auditivos, arnés de seguridad, protector facial? <input checked="" type="checkbox"/> SI <input type="checkbox"/> NO		
2.- ¿ El personal está capacitado para realizar la actividad? <input checked="" type="checkbox"/> SI <input type="checkbox"/> NO		
PROCEDIMIENTOS ESPECIALES Y PERMISOS REQUERIDOS:		
Excavación con maquinaria.	Procedimientos	SI NO
luzaje de cargas con maquinaria.	Trabajos en alturas	SI NO
	Trabajos en espacios confinados.	SI NO
DETERMINACION DE PELIGROS Y RIESGOS EN LA ACTIVIDAD A REALIZAR		
ETAPAS DEL TRABAJO		RIESGOS POTENCIALES
Excavación de muros de gran de		golpes
candado Feq.		
Implementación de Obra Falsa		
para el montaje de los vigas y tejas.		
de anclaje derecho		
NOMBRE: Juan Carlos Tite		NOMBRE:
FIRMA DEL CAPATAZ O ENCARGADO		FIRMA DEL ING. DE CAMPO Y/O RESIDENTE
		FIRMA DE FISCALIZACION





SISTEMA DE GESTIÓN DE SEGURIDAD, SALUD OCUPACIONAL Y MEDIO AMBIENTE
ANÁLISIS SEGURO DE TRABAJO (AST)







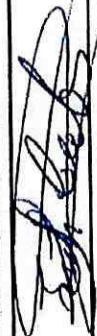



HOJA 2

AST

PERSONAL PARTICIPANTE DEL TRABAJO		FECHA:	HORA:
N°	PERSONAL	CARGO	FIRMA
1	Wilder Nanger		
2	Felix Cardenas		
3	Cubles Andrs		
4	Kajach warusha		
5	Jairo Gallardo		
6	Jorge Antonio		
7	David Miqueles		
8	Branco Orlando		
9	Cristopher Fronta		
10	Rey Zumbado		
11	Stalin Andy		
12	Maryscha Juan		
13	Kevin Noya		
14	Roberto Rojas		
15	Edwin Gonzalez		
16	Vannion Yasuebra		
17	Ronico Esteban		
18			
19			
20			

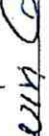
18/11/21 07:00

ARKO		SISTEMA DE GESTIÓN DE SEGURIDAD, SALUD OCUPACIONAL Y MEDIO AMBIENTE		HOJA 1	
ANÁLISIS SEGURO DE TRABAJO (AST)				SUPERVISOR / CAPATAZ RESPONSABLE: JUAN CARLOS TITE	
PROYECTO <i>Puerto</i>		EMPRESA: <i>ARKO</i>		FECHA: <i>19/11/2021</i>	
TRABAJO O ACTIVIDAD: <i>Encendido de muros de cajan</i>		SECTOR DE TRABAJO: Puyupungo		HORA: <i>07:00</i>	
1.- ¿ Se identificó el EPP adecuado para la tarea: Casco, zapatos, gafas, guantes, protectores auditivos, arneses de seguridad, protector facial?		<i>SI</i>		<i>SI</i>	
2.- ¿ El personal está capacitado para realizar la actividad?		<i>SI</i>		<i>SI</i>	
PROCEDIMIENTOS ESPECIALES Y PERMISOS REQUERIDOS		SI		NO	
Excavación con maquinaria.		<i>/</i>		<i>/</i>	
Lizaje de cargas con maquinaria.		<i>/</i>		<i>/</i>	
DETERMINACION DE PELIGROS Y RIESGOS EN LA ACTIVIDAD A REALIZAR					
ETAPAS DEL TRABAJO		RIESGOS POTENCIALES		MEDIDAS PARA CONTROLAR LOS RIESGOS	
<i>Encendido de muros del cajon</i>		<i>golpes torcedura de mano</i>		<i>E.P.P. completo</i>	
<i>de enclase Izq.</i>					
<i>Implementacion de obra taller.</i>					
<i>para montaje de vigas y tornillos.</i>					
<i>del modelo derecho</i>					
NOMBRE: Juan Carlos Tite		NOMBRE: Ing. Wellington Guato		NOMBRE:	
					
FIRMA DEL CAPATAZ O ENCARGADO		FIRMA DEL ING. DE CAMPO Y/O RESIDENTE		FIRMA DE FISCALIZACION	

		SISTEMA DE GESTIÓN DE SEGURIDAD, SALUD OCUPACIONAL Y MEDIO AMBIENTE		HOJA 2	
ANÁLISIS SEGURO DE TRABAJO (AST)				FECHA:	HORA:
				19/11/2021	07:00
PERSONAL PARTICIPANTE DEL TRABAJO					
N°	PERSONAL	CARGO	FIRMA	N°	PERSONAL
1	Bosco warusha			11	Stalin Andly
2	Carlos Andly			12	Bosco Chango
3	Juan Huanaycha			13	Walter Vargas
4	Rolando Urbani			14	Raúl Morales
5	Kevin Moya			15	Edwin Corzo
6	Raúl Morales			16	Raúl Zambrano
7	Vincent Zaverucha			17	Jose Antonio
8	Jairo Gallo			18	Karach warusha
9	Roberto Espinoza			19	Walter Vargas
10	Felix Cardenas			20	Romario Esbato

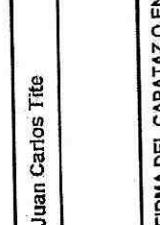

SISTEMA DE GESTIÓN DE SEGURIDAD, SALUD OCUPACIONAL Y MEDIO AMBIENTE ANÁLISIS SEGURO DE TRABAJO (AST)		HOJA 1 AST	
PROYECTO <i>Vuente</i>	EMPRESA: <i>ARCO</i>	SUPERVISOR / CAPATAZ RESPONSABLE: JUAN CARLOS TITE	
TRABAJO O ACTIVIDAD: <i>Montaje de Vigas</i>	SECTOR DE TRABAJO: Puyupungo	ESPECIALIDAD: <i>Civil</i>	HORA: <i>07:00</i>
1.- ¿ Se identificó el EPP adecuado para la tarea: Casco, zapatos, gafas, guantes, protectores auditivos, arnés de seguridad, protector facial?	<input checked="" type="checkbox"/> SI		<input checked="" type="checkbox"/> SI
2.- ¿ El personal está capacitado para realizar la actividad?	<input checked="" type="checkbox"/> SI		<input checked="" type="checkbox"/> SI
PROCEDIMIENTOS ESPECIALES Y PERMISOS REQUERIDOS			
4.- ¿Para trabajos en altura se evaluó: escaleras, accesos, líneas de vida, plataformas, andamios, arnes de seguridad?	<input checked="" type="checkbox"/> SI	Procedimientos <input checked="" type="checkbox"/> SI	<input checked="" type="checkbox"/> NO
5.- ¿Para trabajos en espacios confinados se evaluó: escaleras, accesos, líneas de vida, andamios, arnes de seguridad?	<input checked="" type="checkbox"/> SI	Trabajos en alturas <input checked="" type="checkbox"/> SI	<input checked="" type="checkbox"/> NO
PROCEDIMIENTOS ESPECIALES Y PERMISOS REQUERIDOS			
DETERMINACION DE PELIGROS Y RIESGOS EN LA ACTIVIDAD A REALIZAR			
ETAPAS DEL TRABAJO	RIESGOS POTENCIALES	MEDIDAS PARA CONTROLAR LOS RIESGOS	
<i>Montaje de Vigas y Tejer de andamio derecho</i>	<i>Golpes, Torceduras</i>	<i>E.P.P. completo</i>	
<i>Encantado de muros del andamio Izquierdo</i>	<i>golpes</i>	<i>E.P.P. Completo</i>	
NOMBRE: Juan Carlos Tite			
NOMBRE: Ing. Wellington Guato			
			
FIRMA DEL CAPATAZ O ENCARGADO			FIRMA DE FISCALIZACION



SISTEMA DE GESTIÓN DE SEGURIDAD, SALUD OCUPACIONAL Y MEDIO AMBIENTE

HOJA 2

ANÁLISIS SEGURO DE TRABAJO (AST)

AST









Montaje de la Viga.

FECHA: 20/11/2021 HORA: 07:00

PERSONAL PARTICIPANTE DEL TRABAJO		PERSONAL PARTICIPANTE DEL TRABAJO	
Nº	PERSONAL	CARGO	FIRMA
1	Rolando Ugo	Obrero	[Signature]
2	Yamini Saavedra	Obrero	[Signature]
3	Koyach Wavshu	Obrero	[Signature]
4	José Navarro	Obrero	[Signature]
5	Romiro Zedola		[Signature]
6	Rider Vargas		[Signature]
7	Conlar Andy		[Signature]
8	Alvar Nery	Obrero	[Signature]
9	Robel Esam	Obrero	[Signature]
10	Erner Rodriguez		[Signature]
11	Wilder Vargas		[Signature]
12	Christopher Izurieta		[Signature]

Nº	PERSONAL	CARGO	FIRMA
13	Manuel Antón	Obrero	[Signature]
14	Nelson Rindoneiro	Obrero	[Signature]
15	Koyach Wavshu	Obrero	[Signature]
16	José Navarro		[Signature]
17	Romiro Zedola		[Signature]
18	Rider Vargas		[Signature]
19	Conlar Andy		[Signature]
20	Alvar Nery		[Signature]
21	Robel Esam		[Signature]
22	Erner Rodriguez		[Signature]
23	Wilder Vargas		[Signature]
24	Christopher Izurieta		[Signature]

ARCO LABORES S.A.		SISTEMA DE GESTIÓN DE SEGURIDAD, SALUD OCUPACIONAL Y MEDIO AMBIENTE		HOJA 1	
ANÁLISIS SEGURO DE TRABAJO (AST)			SUPERVISOR / CAPATAZ RESPONSABLE: JUAN CARLOS TITE		
PROYECTO		EMPRESA:		HORA:	
<i>Vista</i>		<i>ARCO</i>			
TRABAJO O ACTIVIDAD:		SECTOR DE TRABAJO:		FECHA:	
<i>Encastrado</i>		Puyupungo		<i>12/11/2021</i>	
TRABAJO O ACTIVIDAD:		ESPECIALIDAD:		HORA:	
		<i>Civil</i>		<i>07:00</i>	
1.- ¿ Se identificó el EPP adecuado para la tarea: Casco, zapatos, gafas, guantes, protectores auditivos, amés de seguridad, protector facial?		2' 8'		4.- ¿Para trabajos en altura se evaluó: escaleras, accesos, líneas de vida, plataformas, andamios, ames de seguridad?	
2.- ¿ El personal está capacitado para realizar la actividad?		8'		5.- ¿Para trabajos en espacios confinados se evaluó: escaleras, accesos, líneas de vida, andamios, ames de seguridad?	
SI		NO		PROCEDIMIENTOS ESPECIALES Y PERMISOS REQUERIDOS:	
Procedimientos		Procedimientos		SI	
Excavación con maquinaria.		Trabajos en alturas		NO	
Lizaje de cargas con maquinaria.		Trabajos en espacios confinados.			
DETERMINACION DE PELIGROS Y RIESGOS EN LA ACTIVIDAD A REALIZAR					
ETAPAS DEL TRABAJO			RIESGOS POTENCIALES		
<i>Encastrado de muros del andque Izq.</i>			<i>golpes + Pono Carlos</i>		
<i>Montaje de viga y Tendido del andque del megen derecho.</i>			<i>E.P.P. completo</i>		
<i>Entrega de E.P.P. al personal Nuevo</i>			<i>E.P.P. completo</i>		
NOMBRE: Juan Carlos Tite			NOMBRE: Ing. Wellington Guate		
FIRMA DEL CAPATAZ O ENCARGADO			FIRMA DEL ING. DE CAMPO Y/O RESIDENTE		
FIRMA DE FISCALIZACION			FIRMA DE FISCALIZACION		

SISTEMA DE GESTIÓN DE SEGURIDAD, SALUD OCUPACIONAL Y MEDIO AMBIENTE		HOJA 2	
ANÁLISIS SEGURO DE TRABAJO (AST)		FECHA:	HORA:
		22/11/2011	07:00
PERSONAL PARTICIPANTE DEL TRABAJO			
N°	PERSONAL	CARGO	FIRMA
1	Roberto Mora		
2	María Soledad		
3	Walter Cantar		
4	Wilson		
5	JOSE MARTIN		
6	Josue Rodriguez		
7	Miguel Ángel		
8	Christopher Jarama		
9			
10			

ARKO UNIVERSITY		HOJA 1	
SISTEMA DE GESTIÓN DE SEGURIDAD, SALUD OCUPACIONAL Y MEDIO AMBIENTE		AST	
ANÁLISIS SEGURO DE TRABAJO (AST)		SUPERVISOR / CAPATAZ RESPONSABLE: JUAN CARLOS TITE	
PROYECTO	EMPRESA:	FECHA:	HORA:
<i>Puerto</i>	<i>ARKO</i>	<i>23/11/2021</i>	<i>07:00</i>
TRABAJO O ACTIVIDAD:	SECTOR DE TRABAJO:	ESPECIALIDAD:	
<i>Fundición</i>	Puyupungo	<i>Civil</i>	
1.- ¿ Se identificó el EPP adecuado para la tarea: Casco, zapatos, gafas, guantes, protectores auditivos, arnés de seguridad, protector facial?	<i>S</i>		<i>S</i>
2.- ¿ El personal está capacitado para realizar la actividad?	<i>S</i>		<i>S</i>
PROCEDIMIENTOS ESPECIALES Y PERMISOS REQUERIDOS			
Procedimientos	SI	NO	
Excavación con maquinaria.	<i>/</i>		
Lizaje de cargas con maquinaria.	<i>/</i>		
DETERMINACION DE PELIGROS Y RIESGOS EN LA ACTIVIDAD A REALIZAR			
ETAPAS DEL TRABAJO	RIESGOS POTENCIALES		
<i>Fundición del muro del cajeón de</i>	<i>golpes y caídas, Daños a la salud.</i>		
<i>condage del margen de</i>	<i>E.P.P. completa.</i>		
NOMBRE: Juan Carlos Tite	NOMBRE: <i>Ing. Wellington Guaito</i>		
			
FIRMA DEL CAPATAZ O ENCARGADO	FIRMA DEL ING. DE CAMPO Y/O RESIDENTE		
	FIRMA DE FISCALIZACION		



SISTEMA DE GESTIÓN DE SEGURIDAD, SALUD OCUPACIONAL Y MEDIO AMBIENTE

HOJA 2

ANÁLISIS SEGURO DE TRABAJO (AST)

AST

		FECHA:	HORA:
		23/11/2021	07:00
<i>Fundación del Museo de Caxem</i>			
PERSONAL PARTICIPANTE DEL TRABAJO			
N°	PERSONAL	CARGO	FIRMA
1	Roberto Vargas	Obrero	<i>[Signature]</i>
2	Yunión Saavedra	Obrero	<i>[Signature]</i>
3	Sosé Norvaes	Obrero	<i>[Signature]</i>
4	Raynald Moroscho	Obrero	<i>[Signature]</i>
5	Rider Vargas		<i>[Signature]</i>
6	Carlos Andy		<i>[Signature]</i>
7	Robert Espin		<i>[Signature]</i>
8	José Iván Rodríguez		<i>[Signature]</i>
9	Wilder Vargas		<i>[Signature]</i>
10	Christopher Zamora		<i>[Signature]</i>
11	Remigio Eschela		<i>[Signature]</i>
12	Marcel Aro		<i>[Signature]</i>
		CARGO	FIRMA
	Kendy Meneses	Obrero	<i>[Signature]</i>
	Nelson Rivas	Obrero	<i>[Signature]</i>
		Obrero	
		Obrero	

ARCO		SISTEMA DE GESTIÓN DE SEGURIDAD, SALUD OCUPACIONAL Y MEDIO AMBIENTE		HOJA 1	
ANÁLISIS SEGURO DE TRABAJO (AST)				AST	
PROYECTO		EMPRESA:		SUPERVISOR / CAPATAZ RESPONSABLE:	
Puerto		PRKO		JUAN CARLOS TITE	
TRABAJO O ACTIVIDAD:		SECTOR DE TRABAJO:		ESPECIALIDAD:	
Colocación y amarrado de estribos.		Puyupungo		CIVIL	
FECHA:		HORA:			
24/11/2021		07:00			
1.- ¿ Se identificó el EPP adecuado para la tarea: Casco, zapatos, gafas, guantes, protectores auditivos, arnés de seguridad, protector facial?		S		S	
2.- ¿ El personal está capacitado para realizar la actividad?		S		S	
PROCEDIMIENTOS ESPECIALES Y PERMISOS REQUERIDOS		SI		NO	
Excavación con maquinaria.		/		/	
Izaje de cargas con maquinaria.		/		/	
ETAPAS DEL TRABAJO		RIESGOS POTENCIALES		MEDIDAS PARA CONTROLAR LOS RIESGOS	
Colocación y amarrado de estribos de los vigas de encofrado derecho.		Torcedura de manos.		E.P.P. Completo	
Corte y fijado de fierro para muros del encofrado derecho.		Torcedura de mano y dedos.		E.P.P. Completo	
NOMBRE: Juan Carlos Tite		NOMBRE: Wellington Guato			
FIRMA DEL CAPATAZ O ENCARGADO		FIRMA DEL ING. DE CAMPO Y/O RESIDENTE		FIRMA DE FISCALIZACION	



SISTEMA DE GESTIÓN DE SEGURIDAD, SALUD OCUPACIONAL Y MEDIO AMBIENTE

HOJA 2

ANÁLISIS SEGURO DE TRABAJO (AST)



AST

FECHA: 24/11/2024

HORA: 07:00

Colocación y Amorse de cables

PERSONAL PARTICIPANTE DEL TRABAJO		PERSONAL PARTICIPANTE DEL TRABAJO		PERSONAL PARTICIPANTE DEL TRABAJO	
Nº	PERSONAL	CARGO	FIRMA	Nº	PERSONAL
1	Polanda Ujqui	Obrero		13	Manuel Medina
2	Diminor Saavedra	Obrero		14	
3	Wendy Marroquin	Obrero		15	
4	Rider Vargas	Obrero		16	
5	Edui Noriega	Obrero		17	
6	Archer Espin			18	
7	Roberto Espin			19	
8	Christopher Escarita			20	
9	Carlos Andy			21	
10	Renniro Zabolán			22	
11	Walter Rivasomero			23	
12	José Carreres			24	

		SISTEMA DE GESTIÓN DE SEGURIDAD, SALUD OCUPACIONAL Y MEDIO AMBIENTE		HOJA 1	
ANÁLISIS SEGURO DE TRABAJO (AST)				AST	
PROYECTO <i>Puente</i>		EMPRESA: ARKO		SUPERVISOR / CAPATAZ RESPONSABLE: JUAN CARLOS TITE	
TRABAJO O ACTIVIDAD: <i>Colocación y montaje de Estribos.</i>		SECTOR DE TRABAJO: Puyupungo		ESPECIALIDAD: <i>Civil</i>	
1.- ¿ Se identificó el EPP adecuado para la tarea: Casco, zapatos, gafas, guantes, protectores auditivos, arnes de seguridad, protector facial?		4.- ¿Para trabajos en altura se evaluó: escaleras, accesos, líneas de vida, plataformas, andamios, arnes de seguridad?		FECHA: <i>25/11/2021</i>	
2.- ¿ El personal está capacitado para realizar la actividad?		5.- ¿Para trabajos en espacios confinados se evaluó: escaleras, accesos, líneas de vida, andamios, arnes de seguridad?		HORA: <i>07:00</i>	
SI <input checked="" type="checkbox"/> NO <input type="checkbox"/>		SI <input type="checkbox"/> NO <input checked="" type="checkbox"/>			
Procedimientos Excavación con maquinaria.		Procedimientos Trabajos en alturas			
izaje de cargas con maquinaria.		Trabajos en espacios confinados.			
DETERMINACION DE PELIGROS Y RIESGOS EN LA ACTIVIDAD A REALIZAR					
ETAPAS DEL TRABAJO		RIESGOS POTENCIALES		MEDIDAS PARA CONTROLAR LOS RIESGOS	
<i>Colocación y Amarrado de Estribos</i>		<i>Torcadura de monos</i>		<i>E.P.P. completo</i>	
<i>de los Vigas de anclaje derecho</i>					
<i>Corte y fijado de hierro de</i>		<i>Rayones de monos</i>		<i>E.P.P. completo</i>	
<i>los meros de simetacion</i>		<i>Cortes de ojos</i>			
<i>de cada derecho</i>					
NOMBRE: Juan Carlos Tite		NOMBRE: Ing. Wellington Guato			
					
FIRMA DEL CAPATAZ O ENCARGADO		FIRMA DEL ING. DE CAMPO Y/O RESIDENTE		FIRMA DE FISCALIZACION	



SISTEMA DE GESTIÓN DE SEGURIDAD, SALUD OCUPACIONAL Y MEDIO AMBIENTE

HOJA 2

AST

ANÁLISIS SEGURO DE TRABAJO (AST)

FECHA: 25/11/2021

HORA: 07:00

Colocación y anore de Eschides

PERSONAL PARTICIPANTE DEL TRABAJO

Nº	PERSONAL	CARGO	FIRMA	Nº	PERSONAL	CARGO	FIRMA
1	Nelson Rivasdenero	Obrero	<i>Nelson Rivasdenero</i>	13	Nelson Rivasdenero	Obrero	<i>Nelson Rivasdenero</i>
2	Amion Sarmiento	Obrero	<i>Amion Sarmiento</i>	14		Obrero	
3	José Navarro	Obrero	<i>José Navarro</i>	15		Obrero	
4	Renata Topala	Obrero	<i>Renata Topala</i>	16		Obrero	
5	Carlos Andy		<i>Carlos Andy</i>	17			
6	Roder. Espin	Operado	<i>Roder. Espin</i>	18			
7	Ego. Varango	Operador	<i>Ego. Varango</i>	19			
8	Wilder Vargas	Obrero	<i>Wilder Vargas</i>	20			
9	Christopher Jarama		<i>Christopher Jarama</i>	21			
10	Rolando Uezwi		<i>Rolando Uezwi</i>	22			
11	Haroldi Uarobor	Operador	<i>Haroldi Uarobor</i>	23			
12				24			

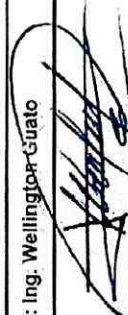
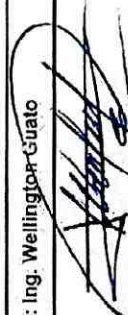
		SISTEMA DE GESTIÓN DE SEGURIDAD, SALUD OCUPACIONAL Y MEDIO AMBIENTE		HOJA 1
		ANÁLISIS SEGURO DE TRABAJO (AST)		AST
PROYECTO <i>Puerto</i>	EMPRESA: <i>BRKO</i>	SUPERVISOR / CAPATAZ RESPONSABLE: JUAN CARLOS TITE		
TRABAJO O ACTIVIDAD: <i>Reparación</i>	SECTOR DE TRABAJO: Puyupungo	ESPECIALIDAD: <i>Civil</i>	FECHA: <i>26/11/2021</i>	HORA: <i>07:00</i>
1.- ¿ Se identificó el EPP adecuado para la tarea: Casco, zapatos, gafas, guantes, protectores auditivos, arnes de seguridad, protector facial?	<input checked="" type="checkbox"/> SI	<input type="checkbox"/> NO		
2.- ¿ El personal está capacitado para realizar la actividad?	<input checked="" type="checkbox"/> SI	<input type="checkbox"/> NO		
PROCEDIMIENTOS ESPECIALES Y PERMISOS REQUERIDOS				
Procedimientos Excavación con maquinaria.	<input checked="" type="checkbox"/> SI	<input type="checkbox"/> NO	Procedimientos Trabajos en alturas	<input type="checkbox"/> SI <input checked="" type="checkbox"/> NO
Izaje de cargas con maquinaria.	<input checked="" type="checkbox"/> SI	<input type="checkbox"/> NO	Trabajos en espacios confinados.	<input checked="" type="checkbox"/> SI <input type="checkbox"/> NO
DETERMINACION DE PELIGROS Y RIESGOS EN LA ACTIVIDAD A REALIZAR				
ETAPAS DEL TRABAJO		RIESGOS POTENCIALES		
<i>Desencofrado de muros de concreto</i>		<i>Caídas, golpes, Pono Cabe E.P.P.</i>		
<i>Instalación de</i>				
<i>Colocación y ensamble de fierro de los muros del edificio de los muros.</i>		<i>gotas claras, Resmisiones E.P.P.?</i>		
NOMBRE: Juan Carlos Tite		NOMBRE:		
				
FIRMA DEL CAPATAZ O ENCARGADO		FIRMA DEL ING. DE CAMPO Y/O RESIDENTE		
		FIRMA DE FISCALIZACION		



SISTEMA DE GESTIÓN DE SEGURIDAD, SALUD OCUPACIONAL Y MEDIO AMBIENTE

HOJA 2

AST

ANÁLISIS SEGURO DE TRABAJO (AST)

		FECHA:	HORA:
		26/11/2021	07:00
PERSONAL PARTICIPANTE DEL TRABAJO			
Nº	PERSONAL	CARGO	FIRMA
1	Nelson Hernández	Obrero	[Signature]
2	Amel Amel	Obrero	[Signature]
3	Rebeca Wazari	Obrero	[Signature]
4	Isaí Naranjo	Obrero	[Signature]
5	Eliseo Naranjo	Obrero	[Signature]
6	Rodrigo Espin	Operador	[Signature]
7	Carlos Amel		[Signature]
8	Wilder Vargas		[Signature]
9	Christopher Evarita		[Signature]
10	Javier Rodríguez		[Signature]
11	Ramiro Zebala		[Signature]
12			

Desencatado de muros de enclaje

Nº	PERSONAL	CARGO	FIRMA
13	José María Wazari	Obrero	[Signature]
14		Obrero	
15		Obrero	
16		Obrero	
17			
18			
19			
20			
21			
22			
23			
24			



SISTEMA DE GESTIÓN DE SEGURIDAD, SALUD, OCUPACIONAL Y MEDIO AMBIENTE		HOJA 1	
ANÁLISIS SEGURO DE TRABAJO (AST)			
PROYECTO	EMPRESA:	SUPERVISOR / CAPATAZ RESPONSABLE:	
<i>Puente</i>	<i>BRKO</i>	JUAN CARLOS TITE	
TRABAJO O ACTIVIDAD:	SECTOR DE TRABAJO:	ESPECIALIDAD:	HORA:
<i>Reconstrucción de muros</i>	<i>Puyupungo</i>	<i>civil</i>	<i>27/11/2021 07:00</i>
1.- ¿ Se identificó el EPP adecuado para la tarea: Casco, zapatos, gafas, guantes, protectores auditivos, arnes de seguridad, protector facial?	<i>S</i>	4.- ¿Para trabajos en altura se evaluó: escaleras, accesos, líneas de vida, plataformas, andamios, arnes de seguridad ?	<i>S</i>
2.- ¿ El personal está capacitado para realizar la actividad?	<i>S</i>	5.- ¿Para trabajos en espacios confinados se evaluó: escaleras, accesos, líneas de vida, andamios, arnes de seguridad ?	<i>S</i>
PROCEDIMIENTOS ESPECIALES Y PERMISOS REQUERIDOS:			
Procedimientos	SI	NO	Procedimientos
Excavación con maquinaria.	<i>/</i>		Trabajos en alturas
lizaje de cargas con maquinaria.	<i>/</i>		Trabajos en espacios confinados.
DETERMINACION DE PELIGROS Y RIESGOS EN LA ACTIVIDAD A REALIZAR			
ETAPAS DEL TRABAJO		RIESGOS POTENCIALES	
<i>Desmontado de muros de anclaje</i>			
<i>Izg.</i>			
<i>Colocación y empuje de horma</i>			
<i>de los muros del anclaje derecho.</i>			
NOMBRE: Juan Carlos Tite	NOMBRE: <i>Juan Carlos Tite</i>		
FIRMA DEL CAPATAZ O ENCARGADO		FIRMA DEL ING. DE CAMPO Y/O RESIDENTE	
		FIRMA DE FISCALIZACION	



SISTEMA DE GESTIÓN DE SEGURIDAD, SALUD OCUPACIONAL Y MEDIO AMBIENTE
ANÁLISIS SEGURO DE TRABAJO (AST)

HOJA 2

AST

PERSONAL		CARGO	FIRMA	N°	PERSONAL	CARGO	FIRMA
Desempeño de muros de Anclaje T39							
PERSONAL PARTICIPANTE DEL TRABAJO							
N°	PERSONAL	CARGO	FIRMA	N°	PERSONAL	CARGO	FIRMA
1	Melsson Pirruada	Obrero	<i>[Signature]</i>	13		Obrero	<i>[Signature]</i>
2	Wesley Warrich	Obrero	<i>[Signature]</i>	14	Carlos Bando	Obrero	<i>[Signature]</i>
3	José Navarro	Obrero	<i>[Signature]</i>	15	Wilber Vargas	Obrero	<i>[Signature]</i>
4	Ramiro Zúñiga	Obrero	<i>[Signature]</i>	16	Yamirán Saavedra	Obrero	<i>[Signature]</i>
5	Eduardo Noronho		<i>[Signature]</i>	17			
6	Roberto Espinosa		<i>[Signature]</i>	18			
7	Rolando Ugeux		<i>[Signature]</i>	19			
8				20			
9				21			
10				22			
11				23			
12				24			

FECHA: 27/11/2022 HORA: 07:00

ARCO		SISTEMA DE GESTIÓN DE SEGURIDAD, SALUD OCUPACIONAL Y MEDIO AMBIENTE		HOJA 1	
PROYECTO: <i>Pueto</i>		EMPRESA: <i>ORCO</i>		SUPERVISOR / CAPATAZ RESPONSABLE: JUAN CARLOS TITE	
TRABAJO O ACTIVIDAD: <i>NO SE TRABAJA</i>		SECTOR DE TRABAJO: Puyupungo		ESPECIALIDAD: <i>ORCO</i>	
FECHA: <i>29/11/2021</i>		HORA: <i>07:00</i>			
1.- ¿ Se identificó el EPP adecuado para la tarea: Casco, zapatos, gafas, guantes, protectores auditivos, ames de seguridad, protector facial?					
2.- ¿ El personal está capacitado para realizar la actividad?					
PROCEDIMIENTOS ESPECIALES Y PERMISOS REQUERIDOS:					
Procedimientos		SI		NO	
Excavación con maquinaria.					
Lizaje de cargas con maquinaria.					
TRABAJOS EN ALTURAS		SI		NO	
TRABAJOS EN ESPACIOS CONFINADOS					
DETERMINACION DE PELIGROS Y RIESGOS EN LA ACTIVIDAD A REALIZAR					
ETAPAS DEL TRABAJO		RIESGOS POTENCIALES		MEDIDAS PARA CONTROLAR LOS RIESGOS	
<i>NO SE TRABAJA</i>		<i>LLUVIAS EXISTENTES</i>			
NOMBRE: Juan Carlos Tite		NOMBRE: <i>Juan Carlos Tite</i>			
FIRMA DEL CAPATAZ O ENCARGADO		FIRMA DEL ING. DE CAMPO Y/O RESIDENTE		FIRMA DE FISCALIZACION	



SISTEMA DE GESTIÓN DE SEGURIDAD, SALUD OCUPACIONAL Y MEDIO AMBIENTE
ANÁLISIS SEGURO DE TRABAJO (AST)

HOJA 2

AST

		FECHA:	HORA:
No se labora por los fuertes vientos.		29/11/2021	07:00
PERSONAL PARTICIPANTE DEL TRABAJO			
Nº	PERSONAL	CARGO	FIRMA
1	Melinda Ureque	Obrero	<i>[Signature]</i>
2	José Navarro	Obrero	<i>[Signature]</i>
3	Romero Zaldívar	Obrero	<i>[Signature]</i>
4	Carlos Anahí	Obrero	<i>[Signature]</i>
5	Rober Espin	Obrero	<i>[Signature]</i>
6	Elai Noronjo		<i>[Signature]</i>
7	Jovier Rodríguez		<i>[Signature]</i>
8	Wilber Vargas		<i>[Signature]</i>
9			
10			
11			
12			

ARCO CONSTRUCIONES		SISTEMA DE GESTIÓN DE SEGURIDAD, SALUD OCUPACIONAL Y MEDIO AMBIENTE		HOJA 1			
ANÁLISIS SEGURO DE TRABAJO (AST)				AST			
PROYECTO	EMPRESA:	SUPERVISOR / CAPATAZ RESPONSABLE:					
Puerta	DRISO	JUAN CARLOS TITE					
TRABAJO O ACTIVIDAD:	SECTOR DE TRABAJO:	ESPECIALIDAD:	FECHA:	HORA:			
Amorre de Hierro	Puyupungo	Civil	30/11/2021	07:00			
1.- ¿ Se identificó el EPP adecuado para la tarea: Casco, zapatos, gafas, guantes, protectores auditivos, arnes de seguridad, protector facial?		4.- ¿Para trabajos en altura se evaluó: escaleras, accesos, líneas de vida, plataformas, andamios, arnes de seguridad ?					
2.- ¿ El personal está capacitado para realizar la actividad?		5.- ¿Para trabajos en espacios confinados se evaluó: escaleras, accesos, líneas de vida, andamios, arnes de seguridad ?					
SI		NO		SI		NO	
Procedimientos		Procedimientos		SI		NO	
Excavación con maquinaria.		Trabajos en alturas		/		/	
Lizaje de cargas con maquinaria.		Trabajos en espacios confinados.		/		/	
DETERMINACION DE PELIGROS Y RIESGOS EN LA ACTIVIDAD A REALIZAR				MEDIDAS PARA CONTROLAR LOS RIESGOS			
ETAPAS DEL TRABAJO		RIESGOS POTENCIALES		E.P.P. Cumplido			
Amorre de Hierro de muros.		golpes.		E.P.P.			
de anclaje derecho		Menos					
NOMBRE: Juan Carlos Tite		NOMBRE: Ing. Wellington Guato		NOMBRE:			
FIRMA DEL CAPATAZ O ENCARGADO		FIRMA DEL ING. DE CAMPO Y/O RESIDENTE		FIRMA DE FISCALIZACION			



SISTEMA DE GESTIÓN DE SEGURIDAD, SALUD OCUPACIONAL Y MEDIO AMBIENTE

HOJA 2

ANÁLISIS SEGURO DE TRABAJO (AST)

AST

PERSONAL		CARGO	FIRMA	Nº	PERSONAL	CARGO	FIRMA
PERSONAL PARTICIPANTE DEL TRABAJO							
1	Luis Marrero	Obrero	[Signature]	13	Carlos Andy	Obrero	[Signature]
2	Benigno Estrella	Obrero	[Signature]	14	David Warrschel	Obrero	[Signature]
3	Carlos Andy	Obrero	[Signature]	15	Rider Vargas	Obrero	[Signature]
4	Javier Rodriguez	Obrero	[Signature]	16	Christopher Fajardo	Obrero	[Signature]
5	Polomda Waga	Obrero	[Signature]	17			
6	Nelson Riodoneira		[Signature]	18			
7	Robert Espin		[Signature]	19			
8	Elgi Marrero		[Signature]	20			
9				21			
10				22			
11				23			
12				24			

Sumario del Hierro de mares de anclón derecho

FECHA: 30/11/2021

HORA: 07:00

Anexos 4

ELABORACIÓN E IMPLEMENTACIÓN DE PERMISOS EN TRABAJOS SEGÚN ACTIVIDADES A REALIZARSE

	PERMISO PARA TRABAJO	PERMISO
		Página 1 de 2

EMPRESA: **ARKO**

PROYECTO: **Puente** Fecha: **01/11/2021 07:00**

ACTIVIDAD: **Nivelación de Templadores.**

DESCRIPCIÓN DEL TRABAJO

Trabajos en alturas (/) Trabajos con fuego () Trabajos eléctricos () Trabajos en espacios confinados (/)

Trabajos a nivel de suelo (/)

HERRAMIENTA, EPP Y EQUIPO A VERIFICAR ANTES DE INICIAR EL TRABAJO (MARCAR EN EL RECUADRO)

ARNES CON LINEAS DE VIDA <input type="checkbox"/>	EXTINTOR <input type="checkbox"/>	LONA ANTI-CHISPA <input type="checkbox"/>	PULIDORA <input type="checkbox"/>
GUANTES <input type="checkbox"/>	CALZADO <input type="checkbox"/>	MINIPULIDOR <input type="checkbox"/>	MOTOSIERRA <input type="checkbox"/>
CASCO <input type="checkbox"/>	BOTIQUIN <input type="checkbox"/>	HERRAMIENTA MANUAL <input type="checkbox"/>	ANDAMIOS <input type="checkbox"/>
PROTECTOR FACIAL <input type="checkbox"/>	COMPACTADOR <input type="checkbox"/>	TALADRO <input type="checkbox"/>	ESCALERA <input type="checkbox"/>
PROTECTOR AUDITIVO <input type="checkbox"/>	JUEGO DE LLAVE <input type="checkbox"/>	MOTOSOLDADORA <input type="checkbox"/>	MASCARILLA CONTRA POLVOS <input type="checkbox"/>
SEÑALIZACION <input type="checkbox"/>	SIERRA ELECTRICA <input type="checkbox"/>	GENERADOR <input type="checkbox"/>	GUANTES API <input type="checkbox"/>
	CINTA DE SEGURIDAD <input type="checkbox"/>	CALADORA <input type="checkbox"/>	MARTILLOS <input type="checkbox"/>

PRINCIPALES ACTIVIDADES A REALIZAR:	SIMBOLOS					RIESGOS POTENCIALES	MEDIDAS DE PREVENCION DE RIESGOS
	Q	G	A	C	E		
1. Nivelación de Templadores de		/		/		Alta tensión	1. EPP. Completo
2. Andamios							2. EPP. Completo
3. Elaboración de tableros		/		/			3. EPP. Completo
4. Implementación de obra falsa		/		/			4. EPP. Completo
5. para el armado de la viga de							5.
6. andamio derecho							6.
7.							7.
8.							8.

Q = Quemaduras G = golpes A = Asfixia C = Caídas E = Electrocución

1. ¿He identificado todas las energías peligrosas y están controladas adecuadamente?	/
2. ¿Se exactamente qué voy hacer y como lo voy a hacer, sin correr riesgos?	/
3. ¿Tengo bien entendido el procedimiento para realizar el trabajo?	/
4. ¿Las herramientas y el equipo que voy a utilizar son adecuadas y están en buen estado?	/
5. ¿El equipo de protección personal, para este trabajo es el adecuado y está en condición segura de uso?	/
6. ¿Tengo todos los recursos para trabajar de forma segura?	/
7. ¿El área donde voy a trabajar, está limpia, ordenada y segura?	/
8. ¿Estoy física y anímicamente habilitado para realizar este trabajo?	/
9. ¿El trabajo ha sido planeado para hacerlo seguro y sin apresuramiento?	/
10. ¿Los andamios o escaleras están armados de manera segura?	/
11. ¿Están las máquinas herramientas preparadas para el trabajo?	/

Conformidad y autorización de las actividades.

Comentarios y Observaciones: **Cumpliendo con lo Planiificado de la semana.**

Nombre y firma del capataz o encargado del grupo.	Juan Carlos Tite	Hora: 07:00 am
Nombre y firma del Ing. de campo y/o residente.	Ing. Wellington Guato 	Hora: 07:00 am
Nombre y Firma de fiscalización.		Hora: 07:00 am



PERMISO DE TRABAJO

PERMISO

01/11/2021

Pag. 2 de 2

Bravo de los Ecrivos.

07:00

FECHA: 01/11/2021

HORA DE PERMISO:

07:00

CONFORMADO DEL PERSONAL

Nº	NOMBRES Y APELLIDOS	CARGO	FIRMA
1	Bruno Lombardi		<i>[Signature]</i>
2	Carlos Andrés		<i>[Signature]</i>
3	Rolando Pérez		<i>[Signature]</i>
4	Marcos Ruiz		<i>[Signature]</i>
5	Kajach Warusha		Kajach Warusha
6	Cristopher Izurieta		<i>[Signature]</i>
7	Steven Salazar		<i>[Signature]</i>
8	Nelson Ruiz		<i>[Signature]</i>
9	Wilder Uaejos		<i>[Signature]</i>
10			
11			
12			
13			
14			
15			
16			
17			
18			

EMPRESA: ARKO

PROYECTO: Puente Fecha: 02/11/2021 07:00

ACTIVIDAD: No se labora por periodo

DESCRIPCION DEL TRABAJO

Trabajos en alturas () Trabajos con fuego () Trabajos eléctricos () Trabajos en espacios confinados ()
 Trabajos a nivel de suelo ()

HERRAMIENTA, EPP Y EQUIPO A VERIFICAR ANTES DE INICIAR EL TRABAJO (MARCAR EN EL RECUADRO)

ARNES CON LINEAS DE VIDA <input type="checkbox"/>	EXTINTOR <input type="checkbox"/>	LONA ANTI-CHISPA <input type="checkbox"/>	PULIDORA <input type="checkbox"/>
GUANTES <input type="checkbox"/>	CALZADO <input type="checkbox"/>	MINIPULIDOR <input type="checkbox"/>	MOTOSIERRA <input type="checkbox"/>
CASCO <input type="checkbox"/>	BOTIQUIN <input type="checkbox"/>	HERRAMIENTA MANUAL <input type="checkbox"/>	ANDAMIOS <input type="checkbox"/>
PROTECTOR FACIAL <input type="checkbox"/>	COMPACTADOR <input type="checkbox"/>	TALADRO <input type="checkbox"/>	ESCALERA <input type="checkbox"/>
PROTECTOR AUDITIVO <input type="checkbox"/>	JUEGO DE LLAVE <input type="checkbox"/>	MOTOSOLDADORA <input type="checkbox"/>	MASCARILLA CONTRA POLVOS <input type="checkbox"/>
SEÑALIZACION <input type="checkbox"/>	SIERRA ELECTRICA <input type="checkbox"/>	GENERADOR <input type="checkbox"/>	GUANTES API <input type="checkbox"/>
	CINTA DE SEGURIDAD <input type="checkbox"/>	CALADORA <input type="checkbox"/>	MARTILLOS <input type="checkbox"/>

PRINCIPALES ACTIVIDADES A REALIZAR:	SIMBOLOS					RIESGOS POTENCIALES	MEDIDAS DE PREVENCION DE RIESGOS
	Q	G	A	C	E		
1.							1.
2.							2.
3.							3.
4.							4.
5.							5.
6.							6.
7.							7.
8.							8.

Q = Quemaduras G = golpes A = Asfixia C = Caídas E = Electrocuación

NO.	DESCRIPCION DE LA ACTIVIDAD A REALIZAR	SI	NO
1.	¿He identificado todas las energías peligrosas y están controladas adecuadamente?		
2.	¿Se exactamente qué voy a hacer y como lo voy a hacer, sin correr riesgos?		
3.	¿Tengo bien entendido el procedimiento para realizar el trabajo?		
4.	¿Las herramientas y el equipo que voy a utilizar son adecuadas y están en buen estado?		
5.	¿El equipo de protección personal, para este trabajo es el adecuado y está en condición segura de uso?		
6.	¿Tengo todos los recursos para trabajar de forma segura?		
7.	¿El área donde voy a trabajar, está limpia, ordenada y segura?		
8.	¿Estoy física y anímicamente habilitado para realizar este trabajo?		
9.	¿El trabajo ha sido planeado para hacerlo seguro y sin apresuramiento?		
10.	¿Los andamios o escaleras están armados de manera segura?		
11.	¿Están las máquinas herramientas preparadas para el trabajo?		

Conformidad y autorización de las actividades.

Comentarios y Observaciones:

Nombre y firma del capataz o encargado del grupo.	Juan Carlos Tite	Hora: 07:00 am
Nombre y firma del Ing. de campo y/o residente.	Ing. Wellington Guato	Hora: 07:00 am
Nombre y Firma de fiscalización.		Hora: 07:00 am



PERMISO DE TRABAJO

PERMISO

Pag. 2 de 2

No se labora por periodo

FECHA: *02/11/2021*

HORA DE PERMISO: *07:00*

CONFORMADO DEL PERSONAL

N°	NOMBRES Y APELLIDOS	CARGO	FIRMA
1			
2			
3			
4			
5			
6			
7			
8			
9			
10			
11			
12			
13			
14			
15			
16			
17			
18			

EMPRESA:

ARKO

PROYECTO:

Puente

Fecha:

03/11/2021 07:00

ACTIVIDAD:

Nivelación de los Templadores

DESCRIPCIÓN DEL TRABAJO

Trabajos en alturas Trabajos con fuego () Trabajos eléctricos () Trabajos en espacios confinados
 Trabajos a nivel de suelo

HERRAMIENTA, EPP Y EQUIPO A VERIFICAR ANTES DE INICIAR EL TRABAJO (MARCAR EN EL RECUADRO)

ARNES CON LINEAS DE VIDA <input type="checkbox"/>	EXTINTOR <input type="checkbox"/>	LONA ANTI-CHISPA <input type="checkbox"/>	PULIDORA <input type="checkbox"/>
GUANTES <input type="checkbox"/>	CALZADO <input type="checkbox"/>	MINIPULIDOR <input type="checkbox"/>	MOTOSIERRA <input type="checkbox"/>
CASCO <input type="checkbox"/>	BOTIQUIN <input type="checkbox"/>	HERRAMIENTA MANUAL <input type="checkbox"/>	ANDAMIOS <input type="checkbox"/>
PROTECTOR FACIAL <input type="checkbox"/>	COMPACTADOR <input type="checkbox"/>	TALADRO <input type="checkbox"/>	ESCALERA <input type="checkbox"/>
PROTECTOR AUDITIVO <input type="checkbox"/>	JUEGO DE LLAVE <input type="checkbox"/>	MOTOSOLDADORA <input type="checkbox"/>	MASCARILLA CONTRA POLVOS <input type="checkbox"/>
SEÑALIZACIÓN <input type="checkbox"/>	SIERRA ELECTRICA <input type="checkbox"/>	GENERADOR <input type="checkbox"/>	GUANTES API <input type="checkbox"/>
	CINTA DE SEGURIDAD <input type="checkbox"/>	CALADORA <input type="checkbox"/>	MARTILLOS <input type="checkbox"/>

PRINCIPALES ACTIVIDADES A REALIZAR:	SIMBOLOS					RIESGOS POTENCIALES	MEDIDAS DE PREVENCIÓN DE RIESGOS
	Q	G	A	C	E		
1. Nivelación de Templadores del		1		1		Daño a Ocular	1. E.P.P. completo
2. Margen Izq.							2.
3.							3.
4. Elaboración de tableros de aut.		1		1		Daño Ocular.	4. E.P.P. completo
5.							5.
6. fijando de Hierro para Vigas de		1		1		Rasguños y cortes	6. E.P.P. completo
7. Bridge derecha							7.
8.							8.

Q = Quemaduras G = golpes A = Asfixia C = Caídas E = Electrocuación

1. ¿He identificado todas las energías peligrosas y están controladas adecuadamente?	/	
2. ¿Se exactamente qué voy hacer y como lo voy a hacer, sin correr riesgos?	/	
3. ¿Tengo bien entendido el procedimiento para realizar el trabajo?	/	
4. ¿Las herramientas y el equipo que voy a utilizar son adecuadas y están en buen estado?	/	
5. ¿El equipo de protección personal, para este trabajo es el adecuado y está en condición segura de uso?	/	
6. ¿Tengo todos los recursos para trabajar de forma segura?	/	
7. ¿El área donde voy a trabajar, está limpia, ordenada y segura?	/	
8. ¿Estoy física y anímicamente habilitado para realizar este trabajo?	/	
9. ¿El trabajo ha sido planeado para hacerlo seguro y sin apresuramiento?	/	
10. ¿Los andamios o escaleras están armados de manera segura?	/	
11. ¿Están las máquinas herramientas preparadas para el trabajo?	/	

Conformidad y autorización de las actividades.

Comentarios y Observaciones: *cumpliendo con lo platicado de lo Senonco*

Nombre y firma del capataz o encargado del grupo.	Juan Carlos Tite	Hora: 07:00 am
Nombre y firma del Ing. de campo y/o residente.	Ing. Wellington Guato	Hora: 07:00 am
Nombre y Firma de fiscalización.		Hora: 07:00 am



PERMISO DE TRABAJO

PERMISO

Pag. 2 de 2

Permiso de los Escribas Para los Pocos

FECHA: 03/11/2021

HORA DE PERMISO: 07:00

CONFORMADO DEL PERSONAL

N°	NOMBRES Y APELLIDOS	CARGO	FIRMA
1	Carlos Andy	Obrero	
2	Kajach Warusha	Obrero	Kajach Warusha
3	Puny Zambrano	Obrero	
4	Rafael Ujcai	Obrero	
5	Rider Vargas		
6	Cristopher Troneta		
7	Wilson Rivas		Wilson Rivas
8	Marcel Arce		
9			
10			
11			
12			
13			
14			
15			
16			
17			
18			

EMPRESA: ARHO

PROYECTO: Puente

Fecha: 04/11/2021

ACTIVIDAD: Nivelación de lepladores del Morgen Izq.

DESCRIPCION DEL TRABAJO

Trabajos en alturas Trabajos con fuego Trabajos eléctricos Trabajos en espacios confinados

Trabajos a nivel de suelo

HERRAMIENTA, EPP Y EQUIPO A VERIFICAR ANTES DE INICIAR EL TRABAJO (MARCAR EN EL RECUADRO)

ARNES CON LINEAS DE VIDA <input type="checkbox"/>	EXTINTOR <input type="checkbox"/>	LONA ANTI-CHISPA <input type="checkbox"/>	PULIDORA <input type="checkbox"/>
GUANTES <input type="checkbox"/>	CALZADO <input type="checkbox"/>	MINIPULIDOR <input type="checkbox"/>	MOTOSIERRA <input type="checkbox"/>
CASCO <input type="checkbox"/>	BOTIQUIN <input type="checkbox"/>	HERRAMIENTA MANUAL <input type="checkbox"/>	ANDAMIOS <input type="checkbox"/>
PROTECTOR FACIAL <input type="checkbox"/>	COMPACTADOR <input type="checkbox"/>	TALADRO <input type="checkbox"/>	ESCALERA <input type="checkbox"/>
PROTECTOR AUDITIVO <input type="checkbox"/>	JUEGO DE LLAVE <input type="checkbox"/>	MOTOSOLDADORA <input type="checkbox"/>	MASCARILLA CONTRA POLVOS <input type="checkbox"/>
FISCALIZACION <input type="checkbox"/>	SIERRA ELECTRICA <input type="checkbox"/>	GENERADOR <input type="checkbox"/>	GUANTES API <input type="checkbox"/>
	CINTA DE SEGURIDAD <input type="checkbox"/>	CALADORA <input type="checkbox"/>	MARTILLOS <input type="checkbox"/>

PRINCIPALES ACTIVIDADES A REALIZAR:	SIMBOLOS					RIESGOS POTENCIALES	MEDIDAS DE PREVENCION DE RIESGOS
	Q	G	A	C	E		
1. Nivelación de lepladores del Morgen Izq.		1		1		Pinchazos	1. E.P.P.
2.							2.
3.							3.
4. Elaboración de Tablones.		1		1		Pinchazos	4. E.P.P.
5.							5.
6. Fijado de Hierro para Vigas.		1		1		Rasguños	6. E.P.P.
7. de con el ojo derecho							7.
8.							8.

Q = Quemaduras G = golpes A = Asfixia C = Caldas E = Electrocción

¿He identificado todas las energías peligrosas y están controladas adecuadamente?	SI	NO
1. ¿He identificado todas las energías peligrosas y están controladas adecuadamente?	/	
2. ¿Se exactamente qué voy hacer y como lo voy a hacer, sin correr riesgos?	/	
3. ¿Tengo bien entendido el procedimiento para realizar el trabajo?	/	
4. ¿Las herramientas y el equipo que voy a utilizar son adecuadas y están en buen estado?	/	
5. ¿El equipo de protección personal, para este trabajo es el adecuado y está en condición segura de uso?	/	
6. ¿Tengo todos los recursos para trabajar de forma segura?	/	
7. ¿El área donde voy a trabajar, está limpia, ordenada y segura?	/	
8. ¿Estoy física y anímicamente habilitado para realizar este trabajo?	/	
9. ¿El trabajo ha sido planeado para hacerlo seguro y sin apresuramiento?	/	
10. ¿Los andamios o escaleras están armados de manera segura?	/	
11. ¿Están las máquinas herramientas preparadas para el trabajo?	/	

Conformidad y autorización de las actividades.

Comentarios y Observaciones:

Cumplido con lo Planificado de la Semana.

Nombre y firma del capataz o encargado del grupo.	Juan Carlos Tite	Hora: 07:00 am
Nombre y firma del Ing. de campo y/o residente.	Ing. Wellington Guato	Hora: 07:00 am
Nombre y Firma de fiscalización.		Hora: 07:00 am



PERMISO DE TRABAJO

PERMISO

Pag. 2 de 2

Configuración de Eshivos para los Placas.

FECHA: 04/11/2021

HORA DE PERMISO: 07:00

CONFORMADO DEL PERSONAL

Nº	NOMBRES Y APELLIDOS	CARGO	FIRMA
1	Carlos Andy	Obrero	
2	Kajach Wawsha	Obrero	Kajach Wawsha
3	Henry Gonzalez	Obrero	
4	Rolando Abjai	Obrero	
5	Ricler Vargas		
6	Christopher Izoneta		
7	Nelson Ponce		
8	Mayer Hen		
9			
10			
11			
12			
13			
14			
15			
16			
17			
18			

EMPRESA:

ARKO

PROYECTO:

Puerto

Fecha:

05/11/2021 07:00

ACTIVIDAD:

Nivelación y fijado

DESCRIPCION DEL TRABAJO

Trabajos en alturas (1) Trabajos con fuego () Trabajos eléctricos () Trabajos en espacios confinados (✓)
 Trabajos a nivel de suelo (1)

HERRAMIENTA, EPP Y EQUIPO A VERIFICAR ANTES DE INICIAR EL TRABAJO (MARCAR EN EL RECUADRO)

ARNES CON LINEAS DE VIDA <input type="checkbox"/>	EXTINTOR <input type="checkbox"/>	LONA ANTI-CHISPA <input type="checkbox"/>	PULIDORA <input type="checkbox"/>
GUANTES <input type="checkbox"/>	CALZADO <input type="checkbox"/>	MINIPULIDOR <input type="checkbox"/>	MOTOSIERRA <input type="checkbox"/>
CASCO <input type="checkbox"/>	BOTIQUIN <input type="checkbox"/>	HERRAMIENTA MANUAL <input type="checkbox"/>	ANDAMIOS <input type="checkbox"/>
PROTECTOR FACIAL <input type="checkbox"/>	COMPACTADOR <input type="checkbox"/>	TALADRO <input type="checkbox"/>	ESCALERA <input type="checkbox"/>
PROTECTOR AUDITIVO <input type="checkbox"/>	JUEGO DE LLAVE <input type="checkbox"/>	MOTOSOLDADORA <input type="checkbox"/>	MASCARILLA CONTRA POLVOS <input type="checkbox"/>
ANILIZACION <input type="checkbox"/>	SIERRA ELECTRICA <input type="checkbox"/>	GENERADOR <input type="checkbox"/>	GUANTES API <input type="checkbox"/>
	CINTA DE SEGURIDAD <input type="checkbox"/>	CALADORA <input type="checkbox"/>	MARTILLOS <input type="checkbox"/>

PRINCIPALES ACTIVIDADES A REALIZAR:	SIMBOLOS					RIESGOS POTENCIALES	MEDIDAS DE PREVENCIÓN DE RIESGOS
	Q	G	A	C	E		
1. Nivelación de templadores		1		1			1. EPP
2.							2.
3. Fijado del hierro para las vigas del capon de ondulaj		1		1		Daño Oculo	3. EPP.
4.							4.
5.							5.
6.							6.
7.							7.
8.							8.

Q = Quemaduras G = golpes A = Asfixia C = Caldas E = Electrocuación

1. ¿He identificado todas las energías peligrosas y están controladas adecuadamente?	/
2. ¿Se exactamente qué voy hacer y como lo voy a hacer, sin correr riesgos?	/
3. ¿Tengo bien entendido el procedimiento para realizar el trabajo?	/
4. ¿Las herramientas y el equipo que voy a utilizar son adecuadas y están en buen estado?	/
5. ¿El equipo de protección personal, para este trabajo es el adecuado y está en condición segura de uso?	/
6. ¿Tengo todos los recursos para trabajar de forma segura?	/
7. ¿El área donde voy a trabajar, está limpia, ordenada y segura?	/
8. ¿Estoy físicamente y anímicamente habilitado para realizar este trabajo?	/
9. ¿El trabajo ha sido planeado para hacerlo seguro y sin apresuramiento?	/
10. ¿Los andamios o escaleras están armados de manera segura?	/
11. ¿Están las máquinas herramientas preparadas para el trabajo?	/

Conformidad y autorización de las actividades.

Comentarios y Observaciones:

concluyendo con lo Planificado de la semana

Nombre y firma del capataz o encargado del grupo.	Juan Carlos Tite	Hora: 07:00 am
Nombre y firma del Ing. de campo y/o residente.	Ing. Wellington Guato	Hora: 07:00 am
Nombre y firma de fiscalización.		Hora: 07:00 am



PERMISO DE TRABAJO

PERMISO

Pag. 2 de 2

Rotación y fijación.
FECHA: 05/11/2021

HORA DE PERMISO:

CONFORMADO DEL PERSONAL

Nº	NOMBRES Y APELLIDOS	CARGO	FIRMA
1	Carlos Andy		
2	Kajach Wawsha		Kajach Wawsha
3	Jony Zumbana		
4	Rolando Ujara		
5	Ridar Vargas		
6	Christopher Zurrota		
7	Nelson Ruiz		Nelson Ruiz
8	Mack Am		
9			
10			
11			
12			
13			
14			
15			
16			
17			
18			



PERMISO PARA TRABAJO

PERMISO

Página 1 de 2

EMPRESA:

ARKO

PROYECTO:

Puerto

Fecha:

06/11/2021 07:00

ACTIVIDAD:

Encofrado del muro del cofre de molienda

DESCRIPCION DEL TRABAJO

Trabajos en alturas (X) Trabajos con fuego () Trabajos eléctricos () Trabajos en espacios confinados (X)
 Trabajos a nivel de suelo (X)

HERRAMIENTA, EPP Y EQUIPO A VERIFICAR ANTES DE INICIAR EL TRABAJO (MARCAR EN EL RECUADRO)

ARNES CON LINEAS DE VIDA <input type="checkbox"/>	EXTINTOR <input type="checkbox"/>	LONA ANTI-CHISPA <input type="checkbox"/>	PULIDORA <input type="checkbox"/>
GUANTES <input type="checkbox"/>	CALZADO <input type="checkbox"/>	MINIPULIDOR <input type="checkbox"/>	MOTOSIERRA <input type="checkbox"/>
CASCO <input type="checkbox"/>	BOTIQUIN <input type="checkbox"/>	HERRAMIENTA MANUAL <input type="checkbox"/>	ANDAMIOS <input type="checkbox"/>
PROTECTOR FACIAL <input type="checkbox"/>	COMPACTADOR <input type="checkbox"/>	TALADRO <input type="checkbox"/>	ESCALERA <input type="checkbox"/>
PROTECTOR AUDITIVO <input type="checkbox"/>	JUEGO DE LLAVE <input type="checkbox"/>	MOTOSOLDADORA <input type="checkbox"/>	MASCARILLA CONTRA POLVOS <input type="checkbox"/>
SEÑALIZACION <input type="checkbox"/>	SIERRA ELECTRICA <input type="checkbox"/>	GENERADOR <input type="checkbox"/>	GUANTES API <input type="checkbox"/>
	CINTA DE SEGURIDAD <input type="checkbox"/>	CALADORA <input type="checkbox"/>	MARTILLOS <input type="checkbox"/>

PRINCIPALES ACTIVIDADES A REALIZAR:	SIMBOLOS					RIESGOS POTENCIALES	MEDIDAS DE PREVENCION DE RIESGOS
	Q	G	A	C	E		
1. Encofrado de muros del		1		1			1. EPP. Completo
2. Cofre de molienda 12m							2.
3. a una altura de 2m							3.
4.							4.
5.							5.
6.							6.
7.							7.
8.							8.

Q = Quemaduras G = golpes A = Asfixia C = Caldas E = Electrocuación

1. ¿He identificado todas las energías peligrosas y están controladas adecuadamente?	/
2. ¿Se exactamente qué voy hacer y como lo voy a hacer, sin correr riesgos?	/
3. ¿Tengo bien entendido el procedimiento para realizar el trabajo?	/
4. ¿Las herramientas y el equipo que voy a utilizar son adecuadas y están en buen estado?	/
5. ¿El equipo de protección personal, para este trabajo es el adecuado y está en condición segura de uso?	/
6. ¿Tengo todos los recursos para trabajar de forma segura?	/
7. ¿El área donde voy a trabajar, está limpia, ordenada y segura?	/
8. ¿Estoy física y anímicamente habilitado para realizar este trabajo?	/
9. ¿El trabajo ha sido planeado para hacerlo seguro y sin apresuramiento?	/
10. ¿Los andamios o escaleras están armados de manera segura?	/
11. ¿Están las máquinas horramientas preparadas para el trabajo?	/

Conformidad y autorización de las actividades.

Comentarios y Observaciones:

completo con lo planeado de la semana

Nombre y firma del capataz o encargado del grupo.	Juan Carlos Tite	Hora: 07:00 am
Nombre y firma del Ing. de campo y/o residente.	Ing. Wellington Guato	Hora: 07:00 am
Nombre y Firma de fiscalización.		Hora: 07:00 am



PERMISO DE TRABAJO

PERMISO

Pag. 2 de 2

Preparación de Manteca de las Placas Tensares

FECHA: 06/11/2021

HORA DE PERMISO: 07:00

CONFORMADO DEL PERSONAL

N°	NOMBRES Y APELLIDOS	CARGO	FIRMA
1	Callos Andy	Obrero	[Signature]
2	Kajach Wansha	Obrero	Kajach Wansha
3	Romy Zambrano	Obrero	[Signature]
4	Rolando Obispo	Obrero	[Signature]
5	Rider Vargas		[Signature]
6	Cristopher Troneta		[Signature]
7	Nelson Rana		[Signature]
8	Maria Ana		[Signature]
9			
10			
11			
12			
13			
14			
15			
16			
17			
18			



PERMISO PARA TRABAJO

PERMISO

Página 1 de 2.

EMPRESA:

ARKO

PROYECTO:

Puente

Fecha:

08/11/2021 07:00

ACTIVIDAD:

Encantado de muros.

DESCRIPCION DEL TRABAJO

Trabajos en alturas (/) Trabajos con fuego () Trabajos eléctricos () Trabajos en espacios confinados (/)

Trabajos a nivel de suelo (/)

HERRAMIENTA, EPP Y EQUIPO A VERIFICAR ANTES DE INICIAR EL TRABAJO (MARCAR EN EL RECUADRO)

ARNES CON LINEAS DE VIDA <input type="checkbox"/>	EXTINTOR <input type="checkbox"/>	LONA ANTI-CHISPA <input type="checkbox"/>	PULIDORA <input type="checkbox"/>
GUANTES <input type="checkbox"/>	CALZADO <input type="checkbox"/>	MINIPULIDOR <input type="checkbox"/>	MOTOSIERRA <input type="checkbox"/>
CASCO <input type="checkbox"/>	BOTIQUIN <input type="checkbox"/>	HERRAMIENTA MANUAL <input type="checkbox"/>	ANDAMIOS <input type="checkbox"/>
PROTECTOR FACIAL <input type="checkbox"/>	COMPACTADOR <input type="checkbox"/>	TALADRO <input type="checkbox"/>	ESCALERA <input type="checkbox"/>
PROTECTOR AUDITIVO <input type="checkbox"/>	JUEGO DE LLAVE <input type="checkbox"/>	MOTOSOLDADORA <input type="checkbox"/>	MASCARILLA CONTRA POLVOS <input type="checkbox"/>
SEÑALIZACION <input type="checkbox"/>	SIERRA ELECTRICA <input type="checkbox"/>	GENERADOR <input type="checkbox"/>	GUANTES API <input type="checkbox"/>
	CINTA DE SEGURIDAD <input type="checkbox"/>	CALADORA <input type="checkbox"/>	MARTILLOS <input type="checkbox"/>

PRINCIPALES ACTIVIDADES A REALIZAR:	SIMBOLOS					RIESGOS POTENCIALES	MEDIDAS DE PREVENCION DE RIESGOS
	Q	G	A	C	E		
1. Encantado de muros del cajon		1		1		Pinchazos	1. E.P.P. completo
2. de anclaje izquierdo a una altura 2 mts.							2.
3.							3.
4.							4.
5. Siguero de hierro para las vigas del cajon de anclaje		1		1		Resacaiones	5. E.P.P. completo
6.							6.
7.							7.
8.							8.

Q = Quemaduras G = Gcipes A = Asflxia C = Caldas E = Electrocuclon

1. ¿He identificado todas las energías peligrosas y están controladas adecuadamente?	/	
2. ¿Se exactamente qué voy hacer y como lo voy a hacer, sin correr riesgos?	/	
3. ¿Tengo bien entendido el procedimiento para realizar el trabajo?	/	
4. ¿Las herramientas y el equlpo que voy a utilizar son adecuadas y están en buen estado?	/	
5. ¿El equlpo de protección personal, para este trabajo es el adecuado y está en condición segura de uso?	/	
6. ¿Tengo todos los recursos para trabajar de forma segura?	/	
7. ¿El área donde voy a trabajar, está limpia, ordenada y segura?	/	
8. ¿Estoy fisica y anmicamente habilitado para realizar este trabajo?	/	
9. ¿El trabajo ha sido planeado para hacerlo seguro y sin apresuramiento?	/	
10. ¿Los andamios o escaleras están armados de manera segura?	/	
11. ¿Están las máquinas herramientas preparadas para el trabajo?	/	

Conformidad y autorización de las actividades.

Comentarios y Observaciones:

Cumplido con lo Plenificado de la Serona.

Nombre y firma del capataz o encargado del grupo.	Juan Carlos Tite	Hora: 07:00 am
Nombre y firma del Ing. de campo y/o residente.	Ing. Wellington Guato	Hora: 07:00 am
Nombre y Firma de fiscalización.		Hora: 07:00 am



PERMISO DE TRABAJO

PERMISO

Pag. 2 de 2

FECHA: 08/11/2021

HORA DE PERMISO: 07:00

CONFORMADO POR PERSONAL

N°	NOMBRES Y APELLIDOS	CARGO	FIRMA
1	Carlos Andy	Obrero	[Signature]
2	Kapach Wawusha	Obrero	Kapach Wawusha
3	Perry Zomdano	Obrero	[Signature]
4	Rafael Wajai	Obrero	[Signature]
5	Ricard Vaygo		[Signature]
6	Christopher Izurreta		[Signature]
7	Helson Puma		Helson Puma
8	Maria Puma		[Signature]
9			
10			
11			
12			
13			
14			
15			
16			
17			
18			

EMPRESA: **ARKO**

PROYECTO: **Puentes**

Fecha: **9/11/2021** **07:00**

ACTIVIDAD: **Encofrado**

DESCRIPCION DEL TRABAJO

Trabajos en alturas (/) Trabajos con fuego () Trabajos eléctricos (-) Trabajos en espacios confinados (/)
 Trabajos a nivel de suelo (/)

HERRAMIENTA, EPP Y EQUIPO A VERIFICAR ANTES DE INICIAR EL TRABAJO (MARCAR EN EL RECUADRO)

ARNES CON LINEAS DE VIDA <input type="checkbox"/>	EXTINTOR <input type="checkbox"/>	LONA ANTI-CHISPA <input type="checkbox"/>	PULIDORA <input type="checkbox"/>
GUANTES <input type="checkbox"/>	CALZADO <input type="checkbox"/>	MINIPULIDOR <input type="checkbox"/>	MOTOSIERRA <input type="checkbox"/>
CASCO <input type="checkbox"/>	BOTIQUIN <input type="checkbox"/>	HERRAMIENTA MANUAL <input type="checkbox"/>	ANDAMIOS <input type="checkbox"/>
PROTECTOR FACIAL <input type="checkbox"/>	COMPACTADOR <input type="checkbox"/>	TALADRO <input type="checkbox"/>	ESCALERA <input type="checkbox"/>
PROTECTOR AUDITIVO <input type="checkbox"/>	JUEGO DE LLAVE <input type="checkbox"/>	MOTOSOLDADORA <input type="checkbox"/>	MASCARILLA CONTRA POLVOS <input type="checkbox"/>
SEÑALIZACION <input type="checkbox"/>	SIERRA ELECTRICA <input type="checkbox"/>	GENERADOR <input type="checkbox"/>	GUANTES API <input type="checkbox"/>
	CINTA DE SEGURIDAD <input type="checkbox"/>	CALADORA <input type="checkbox"/>	MARTILLOS <input type="checkbox"/>

PRINCIPALES ACTIVIDADES A REALIZAR:	SIMBOLOS					RIESGOS POTENCIALES	MEDIDAS DE PREVENCION DE RIESGOS
	Q	G	A	C	E		
1. Encofrado de muros de concreto		1		1		Resaca de concreto	1. E.P.P. Completo
2. de encofrado Izq y de quit de la							2.
3.							3.
4. tipo todo colocación y encofrado		1		1		Resaca de concreto	4. E.P.P. Completo
5. de hierro de los Vigas de concreto							5.
6. derecho							6.
7.							7.
8.							8.

Q = Quemaduras G = golpes A = Asfixia C = Caídas E = Electrocuación

1. ¿He identificado todas las energías peligrosas y están controladas adecuadamente?	/
2. ¿Se exactamente qué voy hacer y como lo voy a hacer, sin correr riesgos?	/
3. ¿Tengo bien entendido el procedimiento para realizar el trabajo?	/
4. ¿Las herramientas y el equipo que voy a utilizar son adecuadas y están en buen estado?	/
5. ¿El equipo de protección personal, para este trabajo es el adecuado y está en condición segura de uso?	/
6. ¿Tengo todos los recursos para trabajar de forma segura?	/
7. ¿El área donde voy a trabajar, está limpia, ordenada y segura?	/
8. ¿Estoy física y anímicamente habilitado para realizar este trabajo?	/
9. ¿El trabajo ha sido planeado para hacerlo seguro y sin apresuramiento?	/
10. ¿Los andamios o escaleras están armados de manera segura?	/
11. ¿Están las máquinas herramientas preparadas para el trabajo?	/

Conformidad y autorización de las actividades.

Comentarios y Observaciones: *cumpliendo con lo Planificado de lo Servicio.*

Nombre y firma del capataz o encargado del grupo.	Juan Carlos Tite	Hora: 07:00 am
Nombre y firma del Ing. de campo y/o residente.	Ing. Wellington Guato	Hora: 07:00 am
Nombre y Firma de fiscalización.		Hora: 07:00 am



PERMISO DE TRABAJO

PERMISO

Pag. 2 de 2

Encuestado
FECHA: 09/11/2024

HORA DE PERMISO: 07:00

CONFORMACIÓN DEL PERSONAL

N°	NOMBRES Y APELLIDOS	CARGO	FIRMA
1	Carlos Andy		
2	Kajach Warusha		Kajach Warusha
3	Rony Zambrano		
4	Rolando Wajai		
5	Ricard Vargas		
6	Cristopher Izurieta		
7	Delson Rivas		Delson Rivas
8	Mack Am		
9			
10			
11			
12			
13			
14			
15			
16			
17			
18			

EMPRESA: *ARKO*

PROYECTO: *Puerta*

Fecha: *10/11/2011* *07:00*

ACTIVIDAD: *Encabrado de los muros de caxon de enclaje*

DESCRIPCION DEL TRABAJO

Trabajos en alturas () Trabajos con fuego () Trabajos eléctricos () Trabajos en espacios confinados (✓)
 Trabajos a nivel de suelo (✓)

HERRAMIENTA, EPP Y EQUIPO A VERIFICAR ANTES DE INICIAR EL TRABAJO (MARCAR EN EL RECUADRO)

ARNES CON LINEAS DE VIDA <input type="checkbox"/>	EXTINTOR <input type="checkbox"/>	LONA ANTI-CHISPA <input type="checkbox"/>	PULIDORA <input type="checkbox"/>
GUANTES <input type="checkbox"/>	CALZADO <input type="checkbox"/>	MINIPULIDOR <input type="checkbox"/>	MOTOSIERRA <input type="checkbox"/>
CASCO <input type="checkbox"/>	BOTIQUIN <input type="checkbox"/>	HERRAMIENTA MANUAL <input type="checkbox"/>	ANDAMIOS <input type="checkbox"/>
PROTECTOR FACIAL <input type="checkbox"/>	COMPACTADOR <input type="checkbox"/>	TALADRO <input type="checkbox"/>	ESCALERA <input type="checkbox"/>
PROTECTOR AUDITIVO <input type="checkbox"/>	JUEGO DE LLAVE <input type="checkbox"/>	MOTOSOLDADORA <input type="checkbox"/>	MASCARILLA CONTRA POLVOS <input type="checkbox"/>
REALIZACION <input type="checkbox"/>	SIERRA ELECTRICA <input type="checkbox"/>	GENERADOR <input type="checkbox"/>	GUANTES API <input type="checkbox"/>
	CINTA DE SEGURIDAD <input type="checkbox"/>	CALADORA <input type="checkbox"/>	MARTILLOS <input type="checkbox"/>

PRINCIPALES ACTIVIDADES A REALIZAR:	SIMBOLOS					RIESGOS POTENCIALES	MEDIDAS DE PREVENCION DE RIESGOS
	Q	G	A	C	E		
1. Encabrado de muros de caxon de enclaje		1		1		Pinchazos	1. EPP completo
2. enclaje Top de Zanco,							2.
3.							3.
4. fijado colocacion y montaje de Hierro de las Vigas		1		1		Rasmillones	4 EPP completo
5.							5.
6.							6.
7.							7.
8.							8.

Q = Quemaduras G = golpes A = Asfixia C = Caldas E = Electrocuclón

1. ¿He identificado todas las energias peligrosas y están controladas adecuadamente?	/	
2. ¿Se exactamente qué voy hacer y como lo voy a hacer, sin correr riesgos?	/	
3. ¿Tengo bien entendido el procedimiento para realizar el trabajo?	/	
4. ¿Las herramientas y el equlpo que voy a utilizar son adecuadas y están en buen estado?	/	
5. ¿El equlpo de protección personal, para este trabajo es el adecuado y está en condiclón segura de uso?	/	
6. ¿Tengo todos los recursos para trabajar de forma segura?	/	
7. ¿El área donde voy a trabajar, está limpia, ordenada y segura?	/	
8. ¿Estoy fisca y anímicamente habillitado para realizar este trabajo?	/	
9. ¿El trabajo ha sido planeado para hacerlo seguro y sin apresuramiento?	/	
10. ¿Los andamios o escaleras están armados de manera segura?	/	
11. ¿Están las máqulnas herramientas preparadas para el trabajo?	/	

Conformidad y autorización de las actividades.

Comentarios y Observaciones:

complejando con lo Planificado de la Sencema.

lombre y firma del capataz o encargado del grupo.	Juan Carlos Tite	Hora: 07:00 am
lombre y firma del Ing. de campo y/o residente.	Ing. Wellington Guato	Hora: 07:00 am
lombre y Firma de fiscalización.		Hora: 07:00 am



PERMISO DE TRABAJO

PERMISO

Pag. 2 de 2

Encantado de Muros

FECHA: 10/11/2021

HORA DE PERMISO: 07:00

CONFORMACION DEL PERSONAL

N°	NOMBRES Y APELLIDOS	CARGO	FIRMA
1	Carlos Anduj		
2	Kajach Warusha		Kajach Warusha
3	Romy Zamora		
4	Rafaelo Wojai		
5	Rider Vargas		
6	Cristopher Izurieta		
7	Nelson Ruan		
8	Murdo Armas		
9			
10			
11			
12			
13			
14			
15			
16			
17			
18			



PERMISO PARA TRABAJO

PERMISO

Página 1 de 2

EMPRESA: *DAHO*

PROYECTO: *Puente*

Fecha: *11/11/2021* *07:00*

ACTIVIDAD: *Encofrado de Muros*

DESCRIPCION DEL TRABAJO

Trabajos en alturas (*1*) Trabajos con fuego () Trabajos eléctricos () Trabajos en espacios confinados (*1*)
 Trabajos a nivel de suelo (*1*)

HERRAMIENTA, EPP Y EQUIPO A VERIFICAR ANTES DE INICIAR EL TRABAJO (MARCAR EN EL RECUADRO)

ARNES CON LINEAS DE VIDA <input type="checkbox"/>	EXTINTOR <input type="checkbox"/>	LONA ANTI-CHISPA <input type="checkbox"/>	PULIDORA <input type="checkbox"/>
GUANTES <input type="checkbox"/>	CALZADO <input type="checkbox"/>	MINIPULIDOR <input type="checkbox"/>	MOTOSIERRA <input type="checkbox"/>
CASCO <input type="checkbox"/>	BOTIQUIN <input type="checkbox"/>	HERRAMIENTA MANUAL <input type="checkbox"/>	ANDAMIOS <input type="checkbox"/>
PROTECTOR FACIAL <input type="checkbox"/>	COMPACTADOR <input type="checkbox"/>	TALADRO <input type="checkbox"/>	ESCALERA <input type="checkbox"/>
PROTECTOR AUDITIVO <input type="checkbox"/>	JUEGO DE LLAVE <input type="checkbox"/>	MOTOSOLDADORA <input type="checkbox"/>	MASCARILLA CONTRA POLVOS <input type="checkbox"/>
GENERALIZACION <input type="checkbox"/>	SIERRA ELECTRICA <input type="checkbox"/>	GENERADOR <input type="checkbox"/>	GUANTES API <input type="checkbox"/>
	CINTA DE SEGURIDAD <input type="checkbox"/>	CALADORA <input type="checkbox"/>	MARTILLOS <input type="checkbox"/>

PRINCIPALES ACTIVIDADES A REALIZAR:	SIMBOLOS					RIESGOS POTENCIALES	MEDIDAS DE PREVENCIÓN DE RIESGOS
	Q	G	A	C	E		
1. Encofrados de Muros del		1		1		Daño Ocular	1. EPP
2. Copon de andamia Ezz							2.
3.							3.
4. Copio de Material para		1		1			4. EPP
5. preparación del hormigon							5.
6.							6.
7. Figurado colocación y anclaje		1		4		Rasmi llones	7. EPP
8. de Hierro de las Vigas secundari							8.

Q = Quemaduras G = golpes A = Asfixia C = Caídas E = Electrocuación

1. ¿He identificado todas las energías peligrosas y están controladas adecuadamente?	/
2. ¿Se exactamente qué voy hacer y como lo voy a hacer, sin correr riesgos?	/
3. ¿Tengo bien entendido el procedimiento para realizar el trabajo?	/
4. ¿Las herramientas y el equipo que voy a utilizar son adecuadas y están en buen estado?	/
5. ¿El equipo de protección personal, para este trabajo es el adecuado y está en condición segura de uso?	/
6. ¿Tengo todos los recursos para trabajar de forma segura?	/
7. ¿El área donde voy a trabajar, está limpia, ordenada y segura?	/
8. ¿Estoy física y anímicamente habilitado para realizar este trabajo?	/
9. ¿El trabajo ha sido planeado para hacerlo seguro y sin apresuramiento?	/
10. ¿Los andamios o escaleras están armados de manera segura?	/
11. ¿Están las máquinas herramientas preparadas para el trabajo?	/

Conformidad y autorización de las actividades:

Comentarios y Observaciones:

Nombre y firma del capataz o encargado del grupo.	Juan Carlos Tite	Hora: 07:00 am
Nombre y firma del Ing. de campo y/o residente.	Ing. Wellington Guato	Hora: 07:00 am
Nombre y Firma de fiscalización.		Hora: 07:00 am



PERMISO DE TRABAJO

PERMISO

Pag. 2 de 2

Encotrado de Muros.

FECHA: 11/11/2021

HORA DE PERMISO:

CONFORMADO DEL PERSONAL

N°	NOMBRES Y APELLIDOS	CARGO	FIRMA
1	Rafael J. Rojas		
2	Yannier Jacaranda		
3	Waldo Wang		
4	Roberto Rivera		
5	Jose M. Pizarro		
6	Jesus Rodriguez		
7	Miguel Angel		
8	Christopher Juveta		
9			
10			
11			
12			
13			
14			
15			
16			
17			
18			



PERMISO PARA TRABAJO

PERMISO

Página 1 de 2

EMPRESA: ARKO

PROYECTO: Puerto

Fecha: 14/12/2021 07:00

ACTIVIDAD: ENCOFRADO DE LA ZAPATA MARGEN DERECHO Reubicación de muros

DESCRIPCIÓN DEL TRABAJO

Trabajos en alturas Trabajos con fuego Trabajos eléctricos Trabajos en espacios confinados

Trabajos a nivel de suelo

HERRAMIENTA, EPP Y EQUIPO A VERIFICAR ANTES DE INICIAR EL TRABAJO (MARCAR EN EL RECUADRO)

ARNES CON LINEAS DE VIDA <input type="checkbox"/>	EXTINTOR <input type="checkbox"/>	LONA ANTI-CHISPA <input type="checkbox"/>	PULIDORA <input type="checkbox"/>
GUANTES <input type="checkbox"/>	CALZADO <input type="checkbox"/>	MINIPULIDOR <input type="checkbox"/>	MOTOSIERRA <input type="checkbox"/>
CASCO <input type="checkbox"/>	BOTIQUIN <input type="checkbox"/>	HERRAMIENTA MANUAL <input type="checkbox"/>	ANDAMIOS <input type="checkbox"/>
PROTECTOR FACIAL <input type="checkbox"/>	COMPACTADOR <input type="checkbox"/>	TALADRO <input type="checkbox"/>	ESCALERA <input type="checkbox"/>
PROTECTOR AUDITIVO <input type="checkbox"/>	JUEGO DE LLAVE <input type="checkbox"/>	MOTOSOLDADORA <input type="checkbox"/>	MASCARILLA CONTRA POLVOS <input type="checkbox"/>
ANILIZACION <input type="checkbox"/>	SIERRA ELECTRICA <input type="checkbox"/>	GENERADOR <input type="checkbox"/>	GUANTES API <input type="checkbox"/>
	CINTA DE SEGURIDAD <input type="checkbox"/>	CALADORA <input type="checkbox"/>	MARTILLOS <input type="checkbox"/>

PRINCIPALES ACTIVIDADES A REALIZAR:	SIMBOLOS					RIESGOS POTENCIALES	MEDIDAS DE PREVENCION DE RIESGOS
	Q	G	A	C	E		
1. <u>Reubicación de muros del Cajon de anclaje</u>		/		/		<u>Daño Ocular</u>	1. <u>E.P.P. Completo</u>
2.							2.
3. <u>Revisado colocación y amarre de</u>							3.
4. <u>hierro de los Vigas del anclaje derecho</u>		/		/		<u>Rasguños</u>	4. <u>E.P.P. Completo</u>
5.							5.
6. <u>Entrega de EPP al Personal</u>							6.
7. <u>Nuevo y Reposición al Personal</u>						<u>Inducción</u>	7. <u>E.P.P. Completo</u>
8.							8.

Q = Quemaduras G = golpes A = Asfixia C = Galdas E = Electrocutión

ANTES DE INICIAR EL TRABAJO DEBE VERIFICAR Y MARCAR:		SI	NO
1.	¿He identificado todas las energías peligrosas y están controladas adecuadamente?	/	
2.	¿Se exactamente qué voy hacer y como lo voy a hacer, sin correr riesgos?	/	
3.	¿Tengo bien entendido el procedimiento para realizar el trabajo?	/	
4.	¿Las herramientas y el equipo que voy a utilizar son adecuadas y están en buen estado?	/	
5.	¿El equipo de protección personal, para este trabajo es el adecuado y está en condición segura de uso?	/	
6.	¿Tengo todos los recursos para trabajar de forma segura?	/	
7.	¿El área donde voy a trabajar, está limpia, ordenada y segura?	/	
8.	¿Estoy física y anímicamente habilitado para realizar este trabajo?	/	
9.	¿El trabajo ha sido planeado para hacerlo seguro y sin apresuramiento?	/	
10.	¿Los andamios o escaleras están armados de manera segura?	/	
11.	¿Están las máquinas herramientas preparadas para el trabajo?	/	

Conformidad y autorización de las actividades.

Comentarios y Observaciones: Es la planificación de la semana

Planificación de la semana.

Nombre y firma del capataz o encargado del grupo.	Juan Carlos Tite	Hora: 07:00 am
Nombre y firma del Ing. de campo y/o residente.	Ing. Wellington Guato	Hora: 07:00 am
Nombre y Firma de fiscalización.		Hora: 07:00 am



PERMISO DE TRABAJO

PERMISO

Pag. 2 de 2

FECHA: *Fundación de Moros*
12/11/2021

HORA DE PERMISO: *07:00*

CONFORMADO DEL PERSONAL

N°	NOMBRES Y APELLIDOS	CARGO	FIRMA
1	<i>Cervloz Andy</i>		<i>[Signature]</i>
2	<i>Kajach Wawsha</i>		<i>Kajach wawsha.</i>
3	<i>Benny Zambrano</i>		<i>[Signature]</i>
4	<i>Roberto Eljari</i>		<i>[Signature]</i>
5	<i>Rider Vargas</i>		<i>[Signature]</i>
6	<i>Yolanda Saavedra</i>		<i>[Signature]</i>
7	<i>Christopher Izurieta</i>		<i>[Signature]</i>
8	<i>Nelson Ruiz</i>		<i>Nelson Ru.</i>
9	<i>Manuel Acuna</i>		<i>[Signature]</i>
10			
11			
12			
13			
14			
15			
16			
17			
18			

EMPRESA:

ARKO

PROYECTO:

Puente

Fecha:

15/12/2021 07:00

ACTIVIDAD:

Figurado Colocacion y amarre del Hierro

DESCRIPCION DEL TRABAJO

Trabajos en alturas (/) Trabajos con fuego () Trabajos eléctricos () Trabajos en espacios confinados (/)
 Trabajos a nivel de suelo (/)

HERRAMIENTA, EPP Y EQUIPO A VERIFICAR ANTES DE INICIAR EL TRABAJO (MARCAR EN EL RECUADRO)

ARNES CON LINEAS DE VIDA <input type="checkbox"/>	EXTINTOR <input type="checkbox"/>	LONA ANTI-CHISPA <input type="checkbox"/>	PULIDORA <input type="checkbox"/>
GUANTES <input type="checkbox"/>	CALZADO <input type="checkbox"/>	MINIPULIDOR <input type="checkbox"/>	MOTOSIERRA <input type="checkbox"/>
CASCO <input type="checkbox"/>	BOTIQUIN <input type="checkbox"/>	HERRAMIENTA MANUAL <input type="checkbox"/>	ANDAMIOS <input type="checkbox"/>
PROTECTOR FACIAL <input type="checkbox"/>	COMPACTADOR <input type="checkbox"/>	TALADRO <input type="checkbox"/>	ESCALERA <input type="checkbox"/>
PROTECTOR AUDITIVO <input type="checkbox"/>	JUEGO DE LLAVE <input type="checkbox"/>	MOTOSOLDADORA <input type="checkbox"/>	MASCARILLA CONTRA POLVOS <input type="checkbox"/>
ANALIZACION <input type="checkbox"/>	SIERRA ELECTRICA <input type="checkbox"/>	GENERADOR <input type="checkbox"/>	GUANTES API <input type="checkbox"/>
	CINTA DE SEGURIDAD <input type="checkbox"/>	CALADORA <input type="checkbox"/>	MARTILLOS <input type="checkbox"/>

PRINCIPALES ACTIVIDADES A REALIZAR:	SIMBOLOS					RIESGOS POTENCIALES	MEDIDAS DE PREVENCION DE RIESGOS
	Q	G	A	C	E		
1. <i>Figurado Colocacion y amarre de Hierro de las Vigas de encofrado.</i>		/		/		<i>Noño Ocular</i>	1. <i>E.P.P. Completo</i>
2.							2.
3.							3.
4. <i>Desencofrado de los muros del andaje</i>		/		/		<i>Masmillones</i>	4. <i>E.P.P. Completo</i>
5. <i>Idg.</i>							5.
6.							6.
7. <i>Entrega de E.P.P. al Personal nuevo</i>						<i>Inducción</i>	7. <i>E.P.P. Completo.</i>
8. <i>Idg.</i>							8.

Q = Quemaduras G = golpes A = Asfixia C = Caídas E = Electrocución

1. ¿He identificado todas las energías peligrosas y están controladas adecuadamente?	/
2. ¿Se exactamente qué voy hacer y como lo voy a hacer, sin correr riesgos?	/
3. ¿Tengo bien entendido el procedimiento para realizar el trabajo?	/
4. ¿Las herramientas y el equipo que voy a utilizar son adecuadas y están en buen estado?	/
5. ¿El equipo de protección personal, para este trabajo es el adecuado y está en condición segura de uso?	/
6. ¿Tengo todos los recursos para trabajar de forma segura?	/
7. ¿El área donde voy a trabajar, está limpia, ordenada y segura?	/
8. ¿Estoy física y anímicamente habilitado para realizar este trabajo?	/
9. ¿El trabajo ha sido planeado para hacerlo seguro y sin apresuramiento?	/
10. ¿Los andamios o escaleras están armados de manera segura?	/
11. ¿Están las máquinas herramientas preparadas para el trabajo?	/

Conformidad y autorización de las actividades.

Comentarios y Observaciones:

Compliendo con lo Planificado de la Semana

Nombre y firma del capataz o encargado del grupo.	Juan Carlos Tite	Hora: 07:00 am
Nombre y firma del Ing. de campo y/o residente.	Ing. Wellington Guato	Hora: 07:00 am
Nombre y Firma de fiscalización.		Hora: 07:00 am



PERMISO DE TRABAJO

PERMISO

Pag. 2 de 2

Figurado Colocación y amarré del Hierro

FECHA: 15/11/2021

HORA DE PERMISO: 04:00

CONFORMADO DEL PERSONAL

N°	NOMBRES Y APELLIDOS	CARGO	FIRMA
1	Rolando Wajai		
2	Kajach Wawusha		Kajach Wawusha
3	Wilder Vargas		
4	Rider Vargas		
5	Ramiro Zabda		
6	José Lencarp		
7	Yannion Saavedra		
8	Tomas Antonio		
9	Carlos Andis		
10	Nelson Ruz		
11	José Daturaz		
12	Cristopher Zurita		
13	Marcelo Aza		
14	Raul Marquez		
15	José Rodríguez		
16			
17			
18			



PERMISO PARA TRABAJO

PERMISO

Página 1 de 2

EMPRESA: *ARKO*

PROYECTO: *Puente*

Fecha: *16/11/2021* *07:00*

ACTIVIDAD: *Colocación y amorre de Hierro*

DESCRIPCIÓN DEL TRABAJO

Trabajos en alturas Trabajos con fuego Trabajos eléctricos Trabajos en espacios confinados *Abiertos*
 Trabajos a nivel de suelo

HERRAMIENTA, EPP Y EQUIPO A VERIFICAR ANTES DE INICIAR EL TRABAJO (MARCAR EN EL RECUADRO)

ARNES CON LINEAS DE VIDA <input checked="" type="checkbox"/>	EXTINTOR <input checked="" type="checkbox"/>	LONA ANTI-CHISPA <input checked="" type="checkbox"/>	PULIDORA <input checked="" type="checkbox"/>
GUANTES <input checked="" type="checkbox"/>	CALZADO <input checked="" type="checkbox"/>	MINIPULIDOR <input checked="" type="checkbox"/>	MOTOSIERRA <input checked="" type="checkbox"/>
CASCO <input checked="" type="checkbox"/>	BOTIQUIN <input checked="" type="checkbox"/>	HERRAMIENTA MANUAL <input checked="" type="checkbox"/>	ANDAMIOS <input checked="" type="checkbox"/>
PROTECTOR FACIAL <input checked="" type="checkbox"/>	COMPACTADOR <input checked="" type="checkbox"/>	TALADRO <input checked="" type="checkbox"/>	ESCALERA <input checked="" type="checkbox"/>
PROTECTOR AUDITIVO <input checked="" type="checkbox"/>	JUEGO DE LLAVE <input checked="" type="checkbox"/>	MOTOSOLDADORA <input checked="" type="checkbox"/>	MASCARILLA CONTRA POLVOS <input checked="" type="checkbox"/>
SEÑALIZACIÓN <input checked="" type="checkbox"/>	SIERRA ELECTRICA <input checked="" type="checkbox"/>	GENERADOR <input checked="" type="checkbox"/>	GUANTES API <input checked="" type="checkbox"/>
	CINTA DE SEGURIDAD <input checked="" type="checkbox"/>	CALADORA <input checked="" type="checkbox"/>	MARTILLOS <input checked="" type="checkbox"/>

PRINCIPALES ACTIVIDADES A REALIZAR:	SIMBOLOS					RIESGOS POTENCIALES	MEDIDAS DE PREVENCION DE RIESGOS
	Q	G	A	C	E		
1. <i>Colocación y amorre de Hierro</i>		<i>1</i>		<i>1</i>		<i>Raspones</i>	1. <i>E.P.P. Completo</i>
2. <i>de las vigas de anclaje derecho</i>							2.
3.							3.
4. <i>Desencofrado de los muros del</i>		<i>1</i>		<i>1</i>		<i>Daño Olor</i>	4. <i>E.P.P. Completo</i>
5. <i>anclaje Izq.</i>							5.
6.							6.
7. <i>Entrega de E.P.P. del Personal Nuevo</i>						<i>Inducción</i>	7. <i>E.P.P. Completo</i>
8. <i>y reposición de E.P.P. al Personal</i>						<i>Inducción</i>	8.

Q = Quemaduras G = golpes A = Asfixia C = Caldas E = Electrocuclón

1. ¿He identificado todas las energías peligrosas y están controladas adecuadamente?	<i>1</i>
2. ¿Se exactamente qué voy hacer y como lo voy a hacer, sin correr riesgos?	<i>1</i>
3. ¿Tengo bien entendido el procedimiento para realizar el trabajo?	<i>1</i>
4. ¿Las herramientas y el equipo que voy a utilizar son adecuadas y están en buen estado?	<i>1</i>
5. ¿El equipo de protección personal, para este trabajo es el adecuado y está en condición segura de uso?	<i>1</i>
6. ¿Tengo todos los recursos para trabajar de forma segura?	<i>1</i>
7. ¿El área donde voy a trabajar, está limpia, ordenada y segura?	<i>1</i>
8. ¿Estoy física y anímicamente habilitado para realizar este trabajo?	<i>1</i>
9. ¿El trabajo ha sido planeado para hacerlo seguro y sin apresuramiento?	<i>1</i>
10. ¿Los andamios o escaleras están armados de manera segura?	<i>1</i>
11. ¿Están las máquinas herramientas preparadas para el trabajo?	<i>1</i>

Conformidad y autorización de las actividades.

Comentarios y Observaciones:

Cumpliendo con lo planificado de la semana.

Nombre y firma del capataz o encargado del grupo.	Juan Carlos Tite	Hora: 07:00 am
Nombre y firma del Ing. de campo y/o residente.	Ing. Wellington Guato <i>[Firma]</i>	Hora: 07:00 am
Nombre y Firma de fiscalización.		Hora: 07:00 am



PERMISO DE TRABAJO

PERMISO

Pag. 2 de 2

Colocación Hormón Hierro

FECHA: 16/11/2021

HORA DE PERMISO: 07:00

CONFORMADO DEL PERSONAL

Nº	NOMBRES Y APELLIDOS	CARGO	FIRMA
1	Welder Naryes		
2	Raul Moron		
3	Carlos Arebis		
4	Javier Rodriguez		
5	Lopez Antonio		
6	Cristopher Trujeta		
7	Vinnion Saavedra		
8	Ramiro Zebala		
9	Kajach Wawusha		Kajach Wawusha
10	Jose NARVAEZ		
11	Lopez Antonio		
12			
13			
14			
15			
16			
17			
18			

EMPRESA:

ARKO

PROYECTO:

Puente

Fecha:

17/12/2011 07:00

ACTIVIDAD:

Desenclavado de Muros.

DESCRIPCION DEL TRABAJO

Trabajos en alturas () Trabajos con fuego () Trabajos eléctricos () Trabajos en espacios confinados *✓*
 Trabajos a nivel de suelo ()

HERRAMIENTA, EPP Y EQUIPO A VERIFICAR ANTES DE INICIAR EL TRABAJO (MARCAR EN EL RECUADRO)

ARNES CON LINEAS DE VIDA <input type="checkbox"/>	EXTINTOR <input type="checkbox"/>	LONA ANTI-CHISPA <input type="checkbox"/>	PULIDORA <input type="checkbox"/>
GUANTES <input type="checkbox"/>	CALZADO <input type="checkbox"/>	MINIPULIDOR <input type="checkbox"/>	MOTOSIERRA <input type="checkbox"/>
CASCO <input type="checkbox"/>	BOTIQUIN <input type="checkbox"/>	HERRAMIENTA MANUAL <input type="checkbox"/>	ANDAMIOS <input type="checkbox"/>
PROTECTOR FACIAL <input type="checkbox"/>	COMPACTADOR <input type="checkbox"/>	TALADRO <input type="checkbox"/>	ESCALERA <input type="checkbox"/>
PROTECTOR AUDITIVO <input type="checkbox"/>	JUEGO DE LLAVE <input type="checkbox"/>	MOTOSOLDADORA <input type="checkbox"/>	MASCARILLA CONTRA POLVOS <input type="checkbox"/>
SEÑALIZACION <input type="checkbox"/>	SIERRA ELECTRICA <input type="checkbox"/>	GENERADOR <input type="checkbox"/>	GUANTES API <input type="checkbox"/>
	CINTA DE SEGURIDAD <input type="checkbox"/>	CALADORA <input type="checkbox"/>	MARTILLOS <input type="checkbox"/>

PRINCIPALES ACTIVIDADES A REALIZAR:	SIMBOLOS					RIESGOS POTENCIALES	MEDIDAS DE PREVENCION DE RIESGOS
	Q	G	A	C	E		
1. <i>Desenclavado de muros de</i>		<i>1</i>		<i>1</i>		<i>Daño ocular</i>	1. <i>E.P.P. Completo</i>
2. <i>andaje Izq.</i>							2.
3.							3.
4. <i>Implementación de la obra falsa</i>		<i>1</i>		<i>1</i>		<i>Daño ocular</i>	4. <i>E.P.P. Completo</i>
5. <i>para montaje de Vigas y Tacos</i>							5.
6. <i>de andaje derecho</i>							6.
7.							7.
8.							8.

Q = Quemaduras G = golpes A = Asfixia C = Caídas E = Electrocción

1. ¿He identificado todas las energías peligrosas y están controladas adecuadamente?	<i>1</i>	
2. ¿Se exactamente qué voy hacer y como lo voy a hacer, sin correr riesgos?	<i>1</i>	
3. ¿Tengo bien entendido el procedimiento para realizar el trabajo?	<i>1</i>	
4. ¿Las herramientas y el equipo que voy a utilizar son adecuadas y están en buen estado?	<i>1</i>	
5. ¿El equipo de protección personal, para este trabajo es el adecuado y está en condición segura de uso?	<i>1</i>	
6. ¿Tengo todos los recursos para trabajar de forma segura?	<i>1</i>	
7. ¿El área donde voy a trabajar, está limpia, ordenada y segura?	<i>1</i>	
8. ¿Estoy física y anímicamente habilitado para realizar este trabajo?	<i>1</i>	
9. ¿El trabajo ha sido planeado para hacerlo seguro y sin apresuramiento?	<i>1</i>	
10. ¿Los andamios o escaleras están armados de manera segura?	<i>1</i>	
11. ¿Están las máquinas herramientas preparadas para el trabajo?	<i>1</i>	

Conformidad y autorización de las actividades.

Comentarios y Observaciones:

Cumpliendo con lo Planificado de la Semana.

Nombre y firma del capataz o encargado del grupo.	Juan Carlos Tite	Hora: 07:00 am
Nombre y firma del Ing. de campo y/o residente.	Ing. Wellington Guato <i>[Firma]</i>	Hora: 07:00 am
Nombre y Firma de fiscalización.		Hora: 07:00 am



PERMISO DE TRABAJO

PERMISO

Pag. 2 de 2

Desembarco

FECHA: 17/11/2021

HORA DE PERMISO: 07:00

CONFORMADO DEL PERSONAL

N°	NOMBRES Y APELLIDOS	CARGO	FIRMA
1	Kajach warusha	Obrero	Kajach warusha
2	Rolando Celajai	Obrero	[Signature]
3	Walter Vaquez	Obrero	[Signature]
4	Javier Rodriguez	Obrero	[Signature]
5	Ramiro Zabala	Obrero	[Signature]
6	Yimion Sacedna	Obrero	[Signature]
7	Juan Kevin Narvaez	Obrero	[Signature]
8	Julio R. Rivas	Obrero	[Signature]
9	Ricardo Vargas	Obrero	[Signature]
10	Jose Armando	Operador	[Signature]
11	Carlos Anduj	Obrero	[Signature]
12	Lucas Escobar	Obrero	[Signature]
13	Cristopher Jimenez	Obrero	[Signature]
14	Diego Lopez	Operador	[Signature]
15	Manuel Lopez		[Signature]
16	Lopez Antonio		[Signature]
17			
18			

EMPRESA:

ARKO

PROYECTO:

Puente

Fecha:

18/11/2021

07:00

ACTIVIDAD:

Encorizado de muros de Cajón

DESCRIPCIÓN DEL TRABAJO

Trabajos en alturas Trabajos con fuego Trabajos eléctricos Trabajos en espacios confinados

Trabajos a nivel de suelo

HERRAMIENTA, EPP Y EQUIPO A VERIFICAR ANTES DE INICIAR EL TRABAJO (MARCAR EN EL RECUADRO)

ARNES CON LINEAS DE VIDA <input type="checkbox"/>	EXTINTOR <input type="checkbox"/>	LONA ANTI-CHISPA <input type="checkbox"/>	PULIDORA <input type="checkbox"/>
GUANTES <input type="checkbox"/>	CALZADO <input type="checkbox"/>	MINIPULIDOR <input type="checkbox"/>	MOTOSIERRA <input type="checkbox"/>
CASCO <input type="checkbox"/>	BOTIQUIN <input type="checkbox"/>	HERRAMIENTA MANUAL <input type="checkbox"/>	ANDAMIOS <input type="checkbox"/>
PROTECTOR FACIAL <input type="checkbox"/>	COMPACTADOR <input type="checkbox"/>	TALADRO <input type="checkbox"/>	ESCALERA <input type="checkbox"/>
PROTECTOR AUDITIVO <input type="checkbox"/>	JUEGO DE LLAVE <input type="checkbox"/>	MOTOSOLDADORA <input type="checkbox"/>	MASCARILLA CONTRA POLVOS <input type="checkbox"/>
FISCALIZACIÓN <input type="checkbox"/>	SIERRA ELECTRICA <input type="checkbox"/>	GENERADOR <input type="checkbox"/>	GUANTES API <input type="checkbox"/>
	CINTA DE SEGURIDAD <input type="checkbox"/>	GALADORA <input type="checkbox"/>	MARTILLOS <input type="checkbox"/>

PRINCIPALES ACTIVIDADES A REALIZAR:	SIMBOLOS					RIESGOS POTENCIALES	MEDIDAS DE PREVENCION DE RIESGOS
	Q	G	A	C	E		
1. Encorizado de Muros de Cajón		1		1		<i>Daño Ocular</i>	1. E.P.P Completo
2. de anclaje Eq.							2.
3.							3.
4. Implementación de obra falsa		1		1		<i>Daño Ocular</i>	4. E.P.P Completo
5. para el montaje de las Vigas y							5.
6. Tensores del anclaje derecho							6.
7.							7.
8.							8.

Q = Quemaduras G = golpes A = Asfixia C = Caídas E = Electrocuación

1. ¿He identificado todas las energías peligrosas y están controladas adecuadamente?	<input checked="" type="checkbox"/>
2. ¿Se exactamente qué voy hacer y como lo voy a hacer, sin correr riesgos?	<input checked="" type="checkbox"/>
3. ¿Tengo bien entendido el procedimiento para realizar el trabajo?	<input checked="" type="checkbox"/>
4. ¿Las herramientas y el equipo que voy a utilizar son adecuadas y están en buen estado?	<input checked="" type="checkbox"/>
5. ¿El equipo de protección personal, para este trabajo es el adecuado y está en condición segura de uso?	<input checked="" type="checkbox"/>
6. ¿Tengo todos los recursos para trabajar de forma segura?	<input checked="" type="checkbox"/>
7. ¿El área donde voy a trabajar, está limpia, ordenada y segura?	<input checked="" type="checkbox"/>
8. ¿Estoy física y anímicamente habilitado para realizar este trabajo?	<input checked="" type="checkbox"/>
9. ¿El trabajo ha sido planeado para hacerlo seguro y sin apresuramiento?	<input checked="" type="checkbox"/>
10. ¿Los andamios o escaleras están armados de manera segura?	<input checked="" type="checkbox"/>
11. ¿Están las máquinas herramientas preparadas para el trabajo?	<input checked="" type="checkbox"/>

Conformidad y autorización de las actividades.

Comentarios y Observaciones:

Completado con lo planeado de la Señora.

Nombre y firma del capataz o encargado del grupo.	Juan Carlos Tite	Hora: 07:00 am
Nombre y firma del Ing. de campo y/o residente.	Ing. Wellington Guato	Hora: 07:00 am
Nombre y Firma de fiscalización.		Hora: 07:00 am



PERMISO DE TRABAJO

PERMISO

Pag. 2 de 2

Encabro de Muros.

FECHA: 12/11/2011

HORA DE PERMISO:

CONFORMADO DEL PERSONAL

N°	NOMBRES Y APELLIDOS	CARGO	FIRMA
1	Kayach Wawusha		Kayach Wawusha
2	Rolando Wajai		[Signature]
3	Lopez Antonio		[Signature]
4	Walter Wajai		[Signature]
5	Juan Luis		[Signature]
6	[Signature]		[Signature]
7	[Signature]		[Signature]
8	Cristian Alvarado		[Signature]
9	Javier Rodriguez		[Signature]
10			
11			
12			
13			
14			
15			
16			
17			
18			

EMPRESA:

ARKO

PROYECTO:

Puente

Fecha:

19/11/2021

07:00

ACTIVIDAD:

Encofrado e implementación de obra falsa.

DESCRIPCIÓN DEL TRABAJO

Trabajos en alturas (1) Trabajos con fuego () Trabajos eléctricos (1) Trabajos en espacios confinados (1) *Sbier*
 Trabajos a nivel de suelo (1)

HERRAMIENTA, EPP Y EQUIPO A VERIFICAR ANTES DE INICIAR EL TRABAJO (MARCAR EN EL RECUADRO)

ARNES CON LINEAS DE VIDA <input type="checkbox"/>	EXTINTOR <input type="checkbox"/>	LONA ANTI-CHISPA <input type="checkbox"/>	PULIDORA <input type="checkbox"/>
GUANTES <input type="checkbox"/>	CALZADO <input type="checkbox"/>	MINIPULIDOR <input type="checkbox"/>	MOTOSIERRA <input type="checkbox"/>
CASCO <input type="checkbox"/>	BOTIQUIN <input type="checkbox"/>	HERRAMIENTA MANUAL <input type="checkbox"/>	ANDAMIOS <input type="checkbox"/>
PROTECTOR FACIAL <input type="checkbox"/>	COMPACTADOR <input type="checkbox"/>	TALADRO <input type="checkbox"/>	ESCALERA <input type="checkbox"/>
PROTECTOR AUDITIVO <input type="checkbox"/>	JUEGO DE LLAVE <input type="checkbox"/>	MOTOSOLDADORA <input type="checkbox"/>	MASCARILLA CONTRA POLVOS <input type="checkbox"/>
SEÑALIZACIÓN <input type="checkbox"/>	SIERRA ELECTRICA <input type="checkbox"/>	GENERADOR <input type="checkbox"/>	GUANTES API <input type="checkbox"/>
	CINTA DE SEGURIDAD <input type="checkbox"/>	CALADORA <input type="checkbox"/>	MARTILLOS <input type="checkbox"/>

PRINCIPALES ACTIVIDADES A REALIZAR:	SIMBOLOS					RIESGOS POTENCIALES	MEDIDAS DE PREVENCIÓN DE RIESGOS
	Q	G	A	C	E		
1. Encofrado de muros del cajón		/		/		<i>Daño Ocular</i>	1. E. PP completo
2. de andamios Izq.							2.
3.							3.
4. Implementación de obra falsa para el		/		/		<i>Daño Ocular</i>	4. E. PP completo.
5. montaje de Vigas y tensores del							5.
6. cajón derecho							6.
7.							7.
8.							8.

Q = Quemaduras G = golpes A = Asfixia C = Caldas E = Electrocuación

1. ¿He identificado todas las energías peligrosas y están controladas adecuadamente?	<i>/</i>
2. ¿Se exactamente qué voy hacer y como lo voy a hacer, sin correr riesgos?	<i>/</i>
3. ¿Tengo bien entendido el procedimiento para realizar el trabajo?	<i>/</i>
4. ¿Las herramientas y el equipo que voy a utilizar son adecuadas y están en buen estado?	<i>/</i>
5. ¿El equipo de protección personal, para este trabajo es el adecuado y está en condición segura de uso?	<i>/</i>
6. ¿Tengo todos los recursos para trabajar de forma segura?	<i>/</i>
7. ¿El área donde voy a trabajar, está limpia, ordenada y segura?	<i>/</i>
8. ¿Estoy física y anímicamente habilitado para realizar este trabajo?	<i>/</i>
9. ¿El trabajo ha sido planeado para hacerlo seguro y sin apresuramiento?	<i>/</i>
10. ¿Los andamios o escaleras están armados de manera segura?	<i>/</i>
11. ¿Están las máquinas herramientas preparadas para el trabajo?	<i>/</i>

Conformidad y autorización de las actividades.

Comentarios y Observaciones:

Cumpliendo con lo planificado de la semana

Nombre y firma del capataz o encargado del grupo.	Juan Carlos Tite	Hora: 07:00 am
Nombre y firma del Ing. de campo y/o residente.	Ing. Wellington Guato <i>[Signature]</i>	Hora: 07:00 am
Nombre y Firma de fiscalización.		Hora: 07:00 am



PERMISO DE TRABAJO

PERMISO

Pag. 2 de 2

Encuentro e implementación de obra Palea.

FECHA: 19/11/2021

HORA DE PERMISO:

CONFORMADO DEL PERSONAL

N°	NOMBRES Y APELLIDOS	CARGO	FIRMA
1	Koyach Washa	Obrero	Koyach Washa
2	Rolando Wajul	Obrero	[Signature]
3	Wilder Vargas	Obrero	[Signature]
4	Javier Rodriguez	Obrero	[Signature]
5	Mamito Zúñiga	Obrero.	[Signature]
6	Yimmión Saavedra		[Signature]
7	José Norvaes		[Signature]
8	Luis Torcano		[Signature]
9	Proder Espin		[Signature]
10	José Antonio		[Signature]
11	Elg. Norvaes		[Signature]
12	Pride Vargas		[Signature]
13	Wajul		[Signature]
14			
15			
16			
17			
18			

EMPRESA: *ARKO*

PROYECTO: *Puentes*

Fecha: *20/11/2021*

07:00

ACTIVIDAD: *Montaje de viga y Encofrado de muros.*

DESCRIPCION DEL TRABAJO

Trabajos en alturas Trabajos con fuego Trabajos eléctricos Trabajos en espacios confinados *Abierta*
 Trabajos a nivel de suelo

HERRAMIENTA, EPP Y EQUIPO A VERIFICAR ANTES DE INICIAR EL TRABAJO (MARCAR EN EL RECUADRO)

ARNES CON LINEAS DE VIDA <input checked="" type="checkbox"/>	EXTINTOR <input type="checkbox"/>	LONA ANTI-CHISPA <input type="checkbox"/>	PULIDORA <input type="checkbox"/>
GUANTES <input type="checkbox"/>	CALZADO <input type="checkbox"/>	MINIPULIDOR <input type="checkbox"/>	MOTOSIERRA <input type="checkbox"/>
CASCO <input type="checkbox"/>	BOTIQUIN <input type="checkbox"/>	HERRAMIENTA MANUAL <input type="checkbox"/>	ANDAMIOS <input type="checkbox"/>
PROTECTOR FACIAL <input type="checkbox"/>	COMPACTADOR <input type="checkbox"/>	TALADRO <input type="checkbox"/>	ESCALERA <input type="checkbox"/>
PROTECTOR AUDITIVO <input type="checkbox"/>	JUEGO DE LLAVE <input type="checkbox"/>	MOTOSOLDADORA <input type="checkbox"/>	MASCARILLA CONTRA POLVOS <input type="checkbox"/>
SEÑALIZACION <input type="checkbox"/>	SIERRA ELECTRICA <input type="checkbox"/>	GENERADOR <input type="checkbox"/>	GUANTES API <input type="checkbox"/>
	CINTA DE SEGURIDAD <input type="checkbox"/>	CALADORA <input type="checkbox"/>	MARTILLOS <input type="checkbox"/>

PRINCIPALES ACTIVIDADES A REALIZAR:	SIMBOLOS					RIESGOS POTENCIALES	MEDIDAS DE PREVENCIÓN DE RIESGOS
	Q	G	A	C	E		
1. <i>Montaje de viga y tensor del andamio derecho</i>		<i>1</i>		<i>1</i>		<i>Asplastamiato</i>	1. <i>EPP. completo</i>
2.							2.
3.							3.
4. <i>Encofrado de muros del andamio Izquierdo</i>		<i>1</i>		<i>1</i>		<i>Daño Ocular.</i>	4. <i>EPP. completo</i>
5.							5.
6.							6.
7.							7.
8.							8.

Q = Quemaduras G = golpes A = Asfixia C = Caídas E = Electrocuación

1. ¿He identificado todas las energías peligrosas y están controladas adecuadamente?	<i>/</i>
2. ¿Se exactamente qué voy hacer y como lo voy a hacer, sin correr riesgos?	<i>/</i>
3. ¿Tengo bien entendido el procedimiento para realizar el trabajo?	<i>/</i>
4. ¿Las herramientas y el equipo que voy a utilizar son adecuadas y están en buen estado?	<i>/</i>
5. ¿El equipo de protección personal, para este trabajo es el adecuado y está en condición segura de uso?	<i>/</i>
6. ¿Tengo todos los recursos para trabajar de forma segura?	<i>/</i>
7. ¿El área donde voy a trabajar, está limpia, ordenada y segura?	<i>/</i>
8. ¿Estoy física y anímicamente habilitado para realizar este trabajo?	<i>/</i>
9. ¿El trabajo ha sido planeado para hacerlo seguro y sin apresuramiento?	<i>/</i>
10. ¿Los andamios o escaleras están armados de manera segura?	<i>/</i>
11. ¿Están las máquinas herramientas preparadas para el trabajo?	<i>/</i>

Conformidad y autorización de las actividades.

Comentarios y Observaciones:

cumpliendo con lo planificado de la semana

Nombre y firma del capataz o encargado del grupo.	Juan Carlos Tite	Hora: 07:00 am
Nombre y firma del Ing. de campo y/o residente.	Ing. Wellington Guato	Hora: 07:00 am
Nombre y Firma de fiscalización.		Hora: 07:00 am



PERMISO DE TRABAJO

PERMISO

Pag. 2 de 2

FECHA: 20/11/2021

HORA DE PERMISO:

CONFORMADO DEL PERSONAL

N°	NOMBRES Y APELLIDOS	CARGO	FIRMA
1	Lopez Antonio	Obrero	
2	Alfonso SAC		
3	Robert Espin		
4	christopher Zurita		
5	Luis Torcan O		
6	Carlos Andy		
7	ELGE Noronjo		
8	Ridar Vargas		
9	Nelson Rivadeneira		
10	Joni Marraces		
11	Yimmién Saavedro		
12	Romero Zapala		
13	Javier Rodriguez		
14	Koyach Worach		
15			
16			
17			
18			

EMPRESA:

ARKO

PROYECTO:

Puente

Fecha:

22/11/2021

07:00

ACTIVIDAD:

Encofrado de muros, Montaje de Vigas.

DESCRIPCION DEL TRABAJO

Trabajos en alturas

Trabajos con fuego

Trabajos eléctricos

Trabajos en espacios confinados

Trabajos a nivel de suelo

HERRAMIENTA, EPP Y EQUIPO A VERIFICAR ANTES DE INICIAR EL TRABAJO (MARGAR EN EL RECUADRO)

ARNES CON LINEAS DE VIDA <input type="checkbox"/>	EXTINTOR <input type="checkbox"/>	LONA ANTI-CHISPA <input type="checkbox"/>	PULIDORA <input type="checkbox"/>
GUANTES <input type="checkbox"/>	CALZADO <input type="checkbox"/>	MINIPULIDOR <input type="checkbox"/>	MOTOSIERRA <input type="checkbox"/>
CASCO <input type="checkbox"/>	BOTIQUIN <input type="checkbox"/>	HERRAMIENTA MANUAL <input type="checkbox"/>	ANDAMIOS <input type="checkbox"/>
PROTECTOR FACIAL <input type="checkbox"/>	COMPACTADOR <input type="checkbox"/>	TALADRO <input type="checkbox"/>	ESCALERA <input type="checkbox"/>
PROTECTOR AUDITIVO <input type="checkbox"/>	JUEGO DE LLAVE <input type="checkbox"/>	MOTOSOLDADORA <input type="checkbox"/>	MASCARILLA CONTRA POLVOS <input type="checkbox"/>
REALIZACION <input checked="" type="checkbox"/>	SIERRA ELECTRICA <input type="checkbox"/>	GENERADOR <input type="checkbox"/>	GUANTES API <input type="checkbox"/>
	CINTA DE SEGURIDAD <input type="checkbox"/>	CALADORA <input type="checkbox"/>	MARTILLOS <input type="checkbox"/>

PRINCIPALES ACTIVIDADES A REALIZAR:	SIMBOLOS					RIESGOS POTENCIALES	MEDIDAS DE PREVENCION DE RIESGOS
	Q	G	A	C	E		
1. Encofrado de muros de anclaje		/		/		Dañes Químicos	1. E.P.P completo
2. Itg.							2.
3.							3.
4. Montaje de Vigas y templado del		/		/		Explosivos	4. EPP completo
5. anclaje del margen derecho							5.
6.							6.
7. Entrega de E.P.P. al Personal Nuevo						Inyección	7. E.P.P completo
8. y Reposición de E.P.P. al Personal							8.

Q = Quemaduras G = golpes A = Asfixia C = Caldas E = Electrocutión

1. ¿He identificado todas las energías peligrosas y están controladas adecuadamente?	/
2. ¿Se exactamente qué voy hacer y como lo voy a hacer, sin correr riesgos?	/
3. ¿Tengo bien entendido el procedimiento para realizar el trabajo?	/
4. ¿Las herramientas y el equipo que voy a utilizar son adecuadas y están en buen estado?	/
5. ¿El equipo de protección personal, para este trabajo es el adecuado y está en condición segura de uso?	/
6. ¿Tengo todos los recursos para trabajar de forma segura?	/
7. ¿El área donde voy a trabajar, está limpia, ordenada y segura?	/
8. ¿Estoy física y anímicamente habilitado para realizar este trabajo?	/
9. ¿El trabajo ha sido planeado para hacerlo seguro y sin apresuramiento?	/
10. ¿Los andamios o escaleras están armados de manera segura?	/
11. ¿Están las máquinas herramientas preparadas para el trabajo?	/

Conformidad y autorización de las actividades.

Comentarios y Observaciones:

cumpliendo con lo Permitido de la Señala.

Nombre y firma del capataz o encargado del grupo.	Juan Carlos Tite	Hora: 07:00 am
Nombre y firma del Ing. de campo y/o residente.	Ing. Wellington Guato	Hora: 07:00 am
Nombre y Firma de fiscalización.		Hora: 07:00 am



PERMISO DE TRABAJO

PERMISO

Pag. 2 de 2

FECHA: 22/11/2021

HORA DE PERMISO:

CONFORMADO DEL PERSONAL

N°	NOMBRES Y APELLIDOS	CARGO	FIRMA
1	Kopach Worusho	Obrero	Kopach Worusho
2	Rolando Ujái	Obrero	Rolando Ujái
3	Wilder Vargas	Obrero	Wilder Vargas
4	Javier Rodríguez	Obrero	Javier Rodríguez
5	Romero Zapata	Obrero	Romero Zapata
6	Nelson Rivadeneira		Nelson Rivadeneira
7	Ride Varga		Ride Varga
8	Yimión Saavedra		Yimión Saavedra
9	Elegi Noronyo		Elegi Noronyo
10	Robert Espion		Robert Espion
11	Luis Toscano		Luis Toscano
12	Christopher Izurieta		Christopher Izurieta
13	Raul Norquez		Raul Norquez
14			
15			
16			
17			
18			



PERMISO PARA TRABAJO

PERMISO

Página 1 de 2

EMPRESA: *ARKO*

PROYECTO: *Puente*

Fecha: *23/11/2021* *07:00*

ACTIVIDAD: *Fundición*

DESCRIPCION DEL TRABAJO

Trabajos en alturas () Trabajos con fuego () Trabajos eléctricos () Trabajos en espacios confinados () *Abierta*
 Trabajos a nivel de suelo ()

HERRAMIENTA, EPP Y EQUIPO A VERIFICAR ANTES DE INICIAR EL TRABAJO (MARCAR EN EL RECUADRO)

ARNES CON LINEAS DE VIDA <input type="checkbox"/>	EXTINTOR <input type="checkbox"/>	LONA ANTI-CHISPA <input type="checkbox"/>	PULIDORA <input type="checkbox"/>
GUANTES <input type="checkbox"/>	CALZADO <input type="checkbox"/>	MINIPULIDOR <input type="checkbox"/>	MOTOSIERRA <input type="checkbox"/>
CASCO <input type="checkbox"/>	BOTIQUIN <input type="checkbox"/>	HERRAMIENTA MANUAL <input type="checkbox"/>	ANDAMIOS <input type="checkbox"/>
PROTECTOR FACIAL <input type="checkbox"/>	COMPACTADOR <input type="checkbox"/>	TALADRO <input type="checkbox"/>	ESCALERA <input type="checkbox"/>
PROTECTOR AUDITIVO <input type="checkbox"/>	JUEGO DE LLAVE <input type="checkbox"/>	MOTOSOLDADORA <input type="checkbox"/>	MASCARILLA CONTRA POLVOS <input type="checkbox"/>
REALIZACION <input type="checkbox"/>	SIERRA ELECTRICA <input type="checkbox"/>	GENERADOR <input type="checkbox"/>	GUANTES API <input type="checkbox"/>
	CINTA DE SEGURIDAD <input checked="" type="checkbox"/>	CALADORA <input type="checkbox"/>	MARTILLOS <input type="checkbox"/>

PRINCIPALES ACTIVIDADES A REALIZAR:	SIMBOLOS					RIESGOS POTENCIALES	MEDIDAS DE PREVENCION DE RIESGOS
	Q	G	A	C	E		
1. <i>Fundición del muro del cajón</i>		<i>1</i>		<i>1</i>		<i>Deño Caídas</i>	1. <i>E.P.P. completo</i>
2. <i>de anclaje del margen Izq.</i>							2.
3.							3.
4.							4.
5.							5.
6.							6.
7.							7.
8.							8.

Q = Quemaduras G = golpes A = Atrás C = Caídas E = Electrocuación

1. ¿Ha identificado todas las energías peligrosas y están controladas adecuadamente?	<i>/</i>
2. ¿Se exactamente qué voy hacer y como lo voy a hacer, sin correr riesgos?	<i>/</i>
3. ¿Tengo bien entendido el procedimiento para realizar el trabajo?	<i>/</i>
4. ¿Las herramientas y el equipo que voy a utilizar son adecuadas y están en buen estado?	<i>/</i>
5. ¿El equipo de protección personal, para este trabajo es el adecuado y está en condición segura de uso?	<i>/</i>
6. ¿Tengo todos los recursos para trabajar de forma segura?	<i>/</i>
7. ¿El área donde voy a trabajar, está limpia, ordenada y segura?	<i>/</i>
8. ¿Estoy física y anímicamente habilitado para realizar este trabajo?	<i>/</i>
9. ¿El trabajo ha sido planeado para hacerlo seguro y sin apresuramiento?	<i>/</i>
10. ¿Los andamios o escaleras están armados de manera segura?	<i>/</i>
11. ¿Están las máquinas herramientas preparadas para el trabajo?	<i>/</i>

Conformidad y autorización de las actividades.

Comentarios y Observaciones:

Cumpliendo con los trabajos Planificados de la semana

Nombre y firma del capataz o encargado del grupo.	Juan Carlos Tite	Hora: 07:00 am
Nombre y firma del Ing. de campo y/o residente.	Ing. Wellington Guato <i>[Firma]</i>	Hora: 07:00 am
Nombre y Firma de fiscalización.		Hora: 07:00 am

FECHA: 23/11/2021

HORA DE PERMISO:

CONFIRMADO DEL PERSONAL

N°	NOMBRES Y APELLIDOS	CARGO	FIRMA
1	Kojoch Wanysha	Obra	Kojoch Wanysha
2	Lopez Antonio.	Obra	Lopez Antonio
3	Mar Luis	Obra	Mar Luis
4	Roder Espin		Roder Espin
5	Christopher Ferrero		Christopher Ferrero
6	Carlos Andy		Carlos Andy
7	Luis Toscano		Luis Toscano
8	Nelson Rivedeneira.		Nelson Rivedeneira
9	José Moraes.		José Moraes
10	Romero Zedala		Romero Zedala
11	Javier Rodriguez.		Javier Rodriguez
12	Wilder Vargas.		Wilder Vargas
13	Rolando Way.		Rolando Way
14			
15			
16			
17			
18			

EMPRESA:

ARKO

PROYECTO:

Puente

Fecha:

24/11/21 07:00

ACTIVIDAD: ENCOFRADO DE LA ZAPATA MARGEN DERECHO

trabaja colocación y amorre de estribos

DESCRIPCIÓN DEL TRABAJO

Trabajos en alturas (/) Trabajos con fuego () Trabajos eléctricos () Trabajos en espacios confinados (/) *Sierra*

Trabajos a nivel de suelo (/)

HERRAMIENTA, EPP Y EQUIPO A VERIFICAR ANTES DE INICIAR EL TRABAJO (MARCAR EN EL RECUADRO)

ARNES CON LINEAS DE VIDA <input type="checkbox"/>	EXTINTOR <input type="checkbox"/>	LONA ANTI-CHISPA <input type="checkbox"/>	PULIDORA <input type="checkbox"/>
GUANTES <input type="checkbox"/>	CALZADO <input type="checkbox"/>	MINIPULIDOR <input type="checkbox"/>	MOTOSIERRA <input type="checkbox"/>
CASCO <input type="checkbox"/>	BOTIQUIN <input type="checkbox"/>	HERRAMIENTA MANUAL <input type="checkbox"/>	ANDAMIOS <input type="checkbox"/>
PROTECTOR FACIAL <input type="checkbox"/>	COMPACTADOR <input type="checkbox"/>	TALADRO <input type="checkbox"/>	ESCALERA <input type="checkbox"/>
PROTECTOR AUDITIVO <input type="checkbox"/>	JUEGO DE LLAVE <input type="checkbox"/>	MOTOSOLDADORA <input type="checkbox"/>	MASCARILLA CONTRA POLVOS <input type="checkbox"/>
SEÑALIZACION <input type="checkbox"/>	SIERRA ELECTRICA <input type="checkbox"/>	GENERADOR <input type="checkbox"/>	GUANTES API <input type="checkbox"/>
	CINTA DE SEGURIDAD <input type="checkbox"/>	CALADORA <input type="checkbox"/>	MARTILLOS <input type="checkbox"/>

PRINCIPALES ACTIVIDADES A REALIZAR:

	SIMBOLOS					RIESGOS POTENCIALES	MEDIDAS DE PREVENCION DE RIESGOS
	Q	G	A	C	E		
1. <i>Colocación y amorre de estribos de las vigas de anclaje derecho</i>		/		/		<i>Rasmi llenas</i>	1. <i>E. PP completo</i>
2.							2.
3.							3.
4.							4.
5. <i>Corte y figurado de hierro para muros del anclaje suelo</i>		/		/		<i>Cortes</i>	5. <i>E.P.P. completo</i>
6.							6.
7.							7.
8.							8.

Q = Quemaduras G = golpes A = Asfixia C = Caídas E = Electrocuación

¿He identificado todas las energías peligrosas y están controladas adecuadamente?		
1.	/	
2. ¿Se exactamente qué voy hacer y como lo voy a hacer, sin correr riesgos?	/	
3. ¿Tengo bien entendido el procedimiento para realizar el trabajo?	/	
4. ¿Las herramientas y el equipo que voy a utilizar son adecuadas y están en buen estado?	/	
5. ¿El equipo de protección personal, para este trabajo es el adecuado y está en condición segura de uso?	/	
6. ¿Tengo todos los recursos para trabajar de forma segura?	/	
7. ¿El área donde voy a trabajar, está limpia, ordenada y segura?	/	
8. ¿Estoy física y anímicamente habilitado para realizar este trabajo?	/	
9. ¿El trabajo ha sido planeado para hacerlo seguro y sin apresuramiento?	/	
10. ¿Los andamios o escaleras están armados de manera segura?	/	
11. ¿Están las máquinas herramientas preparadas para el trabajo?	/	

Conformidad y autorización de las actividades.

Comentarios y Observaciones: Es la planificación de la semana





Compliendo con la planificación de la semana

Nombre y firma del capataz o encargado del grupo.	Juan Carlos Tite	Hora: 07:00 am
Nombre y firma del Ing. de campo y/o residente.	Ing. Wellington Guato 	Hora: 07:00 am
Nombre y Firma de fiscalización.		Hora: 07:00 am

FECHA: 24/11/2021

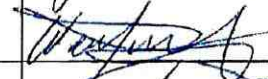
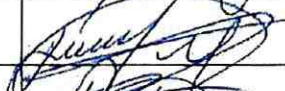
HORA DE PERMISO:

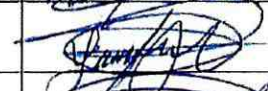
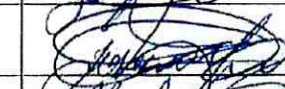
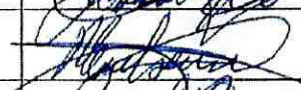
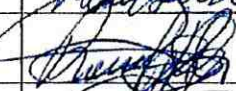
CONFORMADO DEL PERSONAL

N°	NOMBRES Y APELLIDOS	CARGO	FIRMA
1	Lopez. Antonio	Obrero	
2	Kojoch. Worosha	Obrero	Kojoch Worosha
3	Wilder Vorpa.	Obrero	
4	Javier Rodriguez	Obrero	
5	Hernando Zedeno		
6	Yimnoa Sacavedra		
7	Josi Norvoes		
8	Nelson Riverolencera		
9	Wilder Vorpas		
10	Elgo Woronja		
11	Carlos Andy		
12			
13			
14			
15			
16			
17			
18			

EMPRESA: *ARKO*

PROYECTO: *Puente*

Fecha: *25/11/2011* 07:00

ACTIVIDAD: ENCOFRADO DE LA ZAPATA MARGEN DERECHO *Colocación y amarre, corte y figurado de Hierro*

DESCRIPCIÓN DEL TRABAJO

Trabajos en alturas Trabajos con fuego Trabajos eléctricos Trabajos en espacios confinados *Sobres*
 Trabajos a nivel de suelo

HERRAMIENTA, EPP Y EQUIPO A VERIFICAR ANTES DE INICIAR EL TRABAJO (MARCAR EN EL RECUADRO)

ARNES CON LINEAS DE VIDA <input type="checkbox"/>	EXTINTOR <input type="checkbox"/>	LONA ANTI-CHISPA <input type="checkbox"/>	PULIDORA <input type="checkbox"/>
GUANTES <input type="checkbox"/>	CALZADO <input type="checkbox"/>	MINIPULIDOR <input type="checkbox"/>	MOTOSIERRA <input type="checkbox"/>
CASCO <input type="checkbox"/>	BOTIQUIN <input type="checkbox"/>	HERRAMIENTA MANUAL <input type="checkbox"/>	ANDAMIOS <input type="checkbox"/>
PROTECTOR FACIAL <input type="checkbox"/>	COMPACTADOR <input type="checkbox"/>	TALADRO <input type="checkbox"/>	ESCALERA <input type="checkbox"/>
PROTECTOR AUDITIVO <input type="checkbox"/>	JUEGO DE LLAVE <input type="checkbox"/>	MOTOSOLDADORA <input type="checkbox"/>	MASCARILLA CONTRA POLVOS <input type="checkbox"/>
REALIZACION <input type="checkbox"/>	SIERRA ELECTRICA <input type="checkbox"/>	GENERADOR <input type="checkbox"/>	GUANTES API <input type="checkbox"/>
	CINTA DE SEGURIDAD <input type="checkbox"/>	CALADORA <input type="checkbox"/>	MARTILLOS <input type="checkbox"/>

PRINCIPALES ACTIVIDADES A REALIZAR:	SIMBOLOS					RIESGOS POTENCIALES	MEDIDAS DE PREVENCION DE RIESGOS
	Q	G	A	C	E		
1. <i>Colocación y amarre de estribos</i>		1		1		<i>Derribos</i>	1.
2. <i>de las Vigas de enclaje derecho</i>							2.
3.							3.
4. <i>Corte y figurado de Hierro de los</i>		1		1		<i>Cortes</i>	4.
5. <i>muros de enclaje derecho</i>							5.
6.							6.
7.							7.
8.							8.

Q = Quemaduras G = golpes A = Asfixia C = Caídas E = Electrocuclón

¿He identificado todas las energías peligrosas y están controladas adecuadamente?	SI	NO
1. ¿He identificado todas las energías peligrosas y están controladas adecuadamente?	<input checked="" type="checkbox"/>	
2. ¿Se exactamente qué voy hacer y como lo voy a hacer, sin correr riesgos?	<input checked="" type="checkbox"/>	
3. ¿Tengo bien entendido el procedimiento para realizar el trabajo?	<input checked="" type="checkbox"/>	
4. ¿Las herramientas y el equipo que voy a utilizar son adecuadas y están en buen estado?	<input checked="" type="checkbox"/>	
5. ¿El equipo de protección personal, para este trabajo es el adecuado y está en condición segura de uso?	<input checked="" type="checkbox"/>	
6. ¿Tengo todos los recursos para trabajar de forma segura?	<input checked="" type="checkbox"/>	
7. ¿El área donde voy a trabajar, está limpia, ordenada y segura?	<input checked="" type="checkbox"/>	
8. ¿Estoy física y anímicamente habilitado para realizar este trabajo?	<input checked="" type="checkbox"/>	
9. ¿El trabajo ha sido planeado para hacerlo seguro y sin apresuramiento?	<input checked="" type="checkbox"/>	
10. ¿Los andamios o escaleras están armados de manera segura?	<input checked="" type="checkbox"/>	
11. ¿Están las máquinas herramientas preparadas para el trabajo?	<input checked="" type="checkbox"/>	

Conformidad y autorización de las actividades.

Comentarios y Observaciones: Es la planificación de la semana

Compliendo con lo Planificado de la Semana.

Nombre y firma del capataz o encargado del grupo.	Juan Carlos Tite	Hora: 07:00 am
Nombre y firma del Ing. de campo y/o residente.	Ing. Wellington Guato	Hora: 07:00 am
Nombre y Firma de fiscalización.		Hora: 07:00 am



PERMISO DE TRABAJO

PERMISO

Pag. 2 de 2

FECHA: 25/11/2021

HORA DE PERMISO:

CONFORMACIÓN DEL PERSONAL

N°	NOMBRES Y APELLIDOS	CARGO	FIRMA
1	Elgi Narongji	Obrero	
2	Carlos Andy	Obrero	
3	Luis Toscano	Obrero	
4	Christopher Taurita	Obrero	
5	Rodrig Espin		
6	Lopez, Antonio		
7	Raquel Morgue		
8	Kayoch Worusho		Kayoch Worusho
9			
10			
11			
12			
13			
14			
15			
16			
17			
18			

PERMISO PARA TRABAJO

PERMISO

Página 1 de 1

EMPRESA:

DRBCO

PROYECTO:

Puente

Fecha: *26/11/2021*

07:00

ACTIVIDAD:

Desencofrado y colocación y amarre de Hierro

DESCRIPCION DEL TRABAJO

Trabajos en alturas () Trabajos con fuego () Trabajos eléctricos () Trabajos en espacios confinados ()

Trabajos a nivel de suelo ()

HERRAMIENTA, EPP Y EQUIPO A VERIFICAR ANTES DE INICIAR EL TRABAJO (MARCAR EN EL RECUADRO)

<input type="checkbox"/> ARNES CON LINEAS DE VIDA	<input type="checkbox"/> EXTINTOR	<input type="checkbox"/> LONA ANTI-CHISPA	<input type="checkbox"/> PULIDORA
<input type="checkbox"/> GUANTES	<input type="checkbox"/> CALZADO	<input type="checkbox"/> MINIPULIDOR	<input type="checkbox"/> MOTOSIERRA
<input type="checkbox"/> CASCO	<input type="checkbox"/> BOTIQUIN	<input type="checkbox"/> HERRAMIENTA MANUAL	<input type="checkbox"/> ANDAMIOS
<input type="checkbox"/> PROTECTOR FACIAL	<input type="checkbox"/> COMPACTADOR	<input type="checkbox"/> TALADRO	<input type="checkbox"/> ESCALERA
<input type="checkbox"/> PROTECTOR AUDITIVO	<input type="checkbox"/> JUEGO DE LLAVES	<input type="checkbox"/> MOTOSOLDADORA	<input type="checkbox"/> MASCARILLA CONTRA POLVOS
<input type="checkbox"/> SEÑALIZACION	<input type="checkbox"/> SIERRA ELECTRICA	<input type="checkbox"/> GENERADOR	<input type="checkbox"/> GUANTES API
	<input type="checkbox"/> CINTA DE SEGURIDAD	<input type="checkbox"/> CALADORA	<input type="checkbox"/> MARTILLOS

PRINCIPALES ACTIVIDADES A REALIZAR:	SIMBOLOS					RIESGOS POTENCIALES	MEDIDAS DE PREVENCION DE RIESGOS
	Q	G	A	C	E		
1. <i>Desencofrado de muros de araña</i>		<i>1</i>		<i>1</i>		<i>Caídas, golpes, Vata</i>	1. <i>EPIP completo</i>
2.							2.
3. <i>Colocación y amarre de Hierro de los muros de araña derecho</i>		<i>1</i>		<i>1</i>		<i>Rasmillones</i>	3. <i>EPP completo</i>
4.							4.
5.							5.
6.							6.
7.							7.
8.							8.

Q = Quemaduras G = golpes A = Asfixia C = Caídas E = Electrocuación

VERIFICACION DEL TRABAJO, DEL EQUIPO, HERRAMIENTAS Y SIMBOLOS		
1. ¿He identificado todas las energías peligrosas y están controladas adecuadamente?	/	
2. ¿Se exactamente qué voy hacer y como lo voy a hacer, sin correr riesgos?	/	
3. ¿Tengo bien entendido el procedimiento para realizar el trabajo?	/	
4. ¿Las herramientas y el equipo que voy a utilizar son adecuadas y están en buen estado?	/	
5. ¿El equipo de protección personal, para este trabajo es el adecuado y está en condición segura de uso?	/	
6. ¿Tengo todos los recursos para trabajar de forma segura?	/	
7. ¿El área donde voy a trabajar, está limpia, ordenada y segura?	/	
8. ¿Estoy física y anímicamente habilitado para realizar este trabajo?	/	
9. ¿El trabajo ha sido planeado para hacerlo seguro y sin apresuramiento?	/	
10. ¿Los andamios o escaleras están armados de manera segura?	/	
11. ¿Están las máquinas herramientas preparadas para el trabajo?	/	

Conformidad y autorización de las Actividades.

Comentarios y Observaciones:

Cumpliendo con la planificación de la semana.

Nombre y firma del capataz o encargado del grupo.	<i>Sven Carlos Tite</i>	Hora: <i>07:00</i>
Nombre y firma del Ing. de campo y/o residente.	<i>Ing. Wellington Cuato</i>	Hora: <i>07:00</i>
Nombre y Firma de fiscalización.		Hora: <i>07:00</i>

FECHA: 26/11/2021

HORA DE PERMISO:

CONFORMADO DEL PERSONAL

N°	NOMBRES Y APELLIDOS	CARGO	FIRMA
1	Kojach Worusha	Obrero	Kojach Worusha
2	Bolondo Wozai	Obrero	[Signature]
3	Wilder Vargas	Obrero	[Signature]
4	Javier Rodriguez		[Signature]
5	Romiro Zabela		[Signature]
6	Yimnór Sarmiento		[Signature]
7	Jose Moraes		[Signature]
8	Nelson Rivadeneira		[Signature]
9	Rido Vargas		[Signature]
10	Christopher Fawielon		[Signature]
11			
12			
13			
14			
15			
16			
17			
18			

PERMISO PARA TRABAJO

PERMISO

Página 1 de 1

EMPRESA: **BRKO**

PROYECTO: **Puente**

Fecha: **27/11/2021 07:00 AM**

ACTIVIDAD: **Desencofrado, Colocación y Amarra de Hierro**

DESCRIPCIÓN DEL TRABAJO

Trabajos en alturas Trabajos con fuego Trabajos eléctricos Trabajos en espacios confinados **Abierto**
 Trabajos a nivel de suelo

HERRAMIENTA, EPP Y EQUIPO A VERIFICAR ANTES DE INICIAR EL TRABAJO (MARCAR EN EL RECUADRO)

ARNES CON LINEAS DE VIDA <input checked="" type="checkbox"/> GUANTES <input type="checkbox"/> CASCO <input type="checkbox"/> PROTECTOR FACIAL <input type="checkbox"/> PROTECTOR AUDITIVO <input type="checkbox"/> SEÑALIZACIÓN <input type="checkbox"/>	EXTINTOR <input type="checkbox"/> CALZADO <input type="checkbox"/> BOTIQUIN <input type="checkbox"/> COMPACTADOR <input type="checkbox"/> JUEGO DE LLAVES <input type="checkbox"/> SIERRA ELECTRICA <input type="checkbox"/> CINTA DE SEGURIDAD <input type="checkbox"/>	LONA ANTI-CHISPA <input type="checkbox"/> MINIPULIDOR <input type="checkbox"/> HERRAMIENTA MANUAL <input type="checkbox"/> TALADRO <input type="checkbox"/> MOTOSOLDADORA <input type="checkbox"/> GENERADOR <input type="checkbox"/> CALADORA <input type="checkbox"/>	PULIDORA <input type="checkbox"/> MOTOSIERRA <input type="checkbox"/> ANDAMIOS <input type="checkbox"/> ESCALERA <input type="checkbox"/> MASCARILLA CONTRA POLVOS <input type="checkbox"/> GUANTES API <input type="checkbox"/> MARTILLOS <input type="checkbox"/>
---	--	---	---

PRINCIPALES ACTIVIDADES A REALIZAR:	SIMBOLOS					RIESGOS POTENCIALES	MEDIDAS DE PREVENCION DE RIESGOS
	Q	G	A	C	E		
1. Desencofrado de muros de		1		1			1. EPP completo
2. Anclaje T-ep							2.
3.							3.
4. Colocación y amarra de hierro		1		1		Daño Paulo	4. EPP Completo
5. de los muros de anclaje de obra							5.
6.							6.
7.							7.
8.							8.

Q = Quemaduras G = golpes A = Asfixia C = Caídas E = Electrocutación

1. ¿He identificado todas las energías peligrosas y están controladas adecuadamente?	/	
2. ¿Se exactamente qué voy hacer y como lo voy a hacer, sin correr riesgos?	/	
3. ¿Tengo bien entendido el procedimiento para realizar el trabajo?	/	
4. ¿Las herramientas y el equipo que voy a utilizar son adecuadas y están en buen estado?	/	
5. ¿El equipo de protección personal, para este trabajo es el adecuado y está en condición segura de uso?	/	
6. ¿Tengo todos los recursos para trabajar de forma segura?	/	
7. ¿El área donde voy a trabajar, está limpia, ordenada y segura?	/	
8. ¿Estoy física y anímicamente habilitado para realizar este trabajo?	/	
9. ¿El trabajo ha sido planeado para hacerlo seguro y sin apresuramiento?	/	
10. ¿Los andamios o escaleras están armados de manera segura?	/	
11. ¿Están las máquinas herramientas preparadas para el trabajo?	/	

Conformidad y autorización de las actividades.

Comentarios y Observaciones:







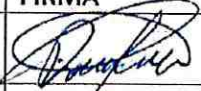

Compliendo con lo Planificado de la semana

Nombre y firma del capataz o encargado del grupo.	Jeron C. Tito	Hora: 07:00 AM
Nombre y firma del Ing. de campo y/o residente.	Ing. Wellington Curo	Hora: 07:00 AM
Nombre y Firma de fiscalización.		Hora: 07:00 AM

FECHA: 07/11/2021

HORA DE PERMISO:

CONFORMADO DEL PERSONAL

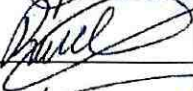
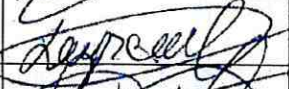
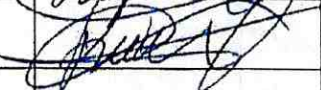
N°	NOMBRES Y APELLIDOS	CARGO	FIRMA
1	Romero Zedda	Obrero	
2	Yimmion Saavedra	Obrero	
3	Jose Narvaes	Obrero	
4	Nelson Bivolenenaru	Obrero	
5	Rider Vargas		
6	Eber Moronzo		
7	Carlos Andy		
8	Christopher Laurieto		
9	Robin Espin		
10	Lopez Antonio		
11	Paul Morquez		
12			
13			
14			
15			
16			
17			
18			

PERMISO PARA TRABAJO

PERMISO

Página 1 de 1

EMPRESA:

SRKO

PROYECTO:

Puente

Fecha:

29/11/2021

07:00 am

ACTIVIDAD:

No se labore

DESCRIPCION DEL TRABAJO

Trabajos en alturas Trabajos con fuego Trabajos eléctricos Trabajos en espacios confinados *Abierta*
 Trabajos a nivel de suelo

HERRAMIENTA, EPP Y EQUIPO A VERIFICAR ANTES DE INICIAR EL TRABAJO (MARCAR EN EL RECUADRO)

ARNES CON LINEAS DE VIDA <input type="checkbox"/>	EXTINTOR <input type="checkbox"/>	LONA ANTI-CHISPA <input type="checkbox"/>	PULIDORA <input type="checkbox"/>
GUANTES <input type="checkbox"/>	CALZADO <input type="checkbox"/>	MINIPULIDOR <input type="checkbox"/>	MOTOSIERRA <input type="checkbox"/>
CASCO <input type="checkbox"/>	BOTIQUIN <input type="checkbox"/>	HERRAMIENTA MANUAL <input type="checkbox"/>	ANDAMIOS <input type="checkbox"/>
PROTECTOR FACIAL <input type="checkbox"/>	COMPACTADOR <input type="checkbox"/>	TALADRO <input type="checkbox"/>	ESCALERA <input type="checkbox"/>
PROTECTOR AUDITIVO <input type="checkbox"/>	JUEGO DE LLAVES <input type="checkbox"/>	MOTOSOLDADORA <input type="checkbox"/>	MASCARILLA CONTRA POLVOS <input type="checkbox"/>
SEÑALIZACION <input type="checkbox"/>	SIERRA ELECTRICA <input type="checkbox"/>	GENERADOR <input type="checkbox"/>	GUANTES API <input type="checkbox"/>
	CINTA DE SEGURIDAD <input type="checkbox"/>	CALADORA <input type="checkbox"/>	MARTILLOS <input type="checkbox"/>

PRINCIPALES ACTIVIDADES A REALIZAR:	SIMBOLOS					RIESGOS POTENCIALES	MEDIDAS DE PREVENCION DE RIESGOS
	Q	G	A	C	E		
1. <i>Mano de obra</i>							1.
2.							2.
3.							3.
4.							4.
5.							5.
6.							6.
7.							7.
8.							8.

Q = Quemaduras G = golpes A = Asfixia C = Caldas E = Electrocuación

1. ¿He identificado todas las energías peligrosas y están controladas adecuadamente?		
2. ¿Se exactamente qué voy hacer y como lo voy a hacer, sin correr riesgos?		
3. ¿Tengo bien entendido el procedimiento para realizar el trabajo?		
4. ¿Las herramientas y el equipo que voy a utilizar son adecuadas y están en buen estado?		
5. ¿El equipo de protección personal, para este trabajo es el adecuado y está en condición segura de uso?		
6. ¿Tengo todos los recursos para trabajar de forma segura?		
7. ¿El área donde voy a trabajar, está limpia, ordenada y segura?		
8. ¿Estoy física y anímicamente habilitado para realizar este trabajo?		
9. ¿El trabajo ha sido planeado para hacerlo seguro y sin apresuramiento?		
10. ¿Los andamios o escaleras están armados de manera segura?		
11. ¿Están las máquinas herramientas preparadas para el trabajo?		

Conformidad y autorización de las actividades.

Comentarios y Observaciones:

Nombre y firma del capataz o encargado del grupo.	<i>J. Carlos Tito</i>	Hora:
Nombre y firma del Ing. de campo y/o residente.	<i>Ing. Wellington Cevallos</i>	Hora:
Nombre y Firma de fiscalización.		Hora:



PERMISO DE TRABAJO

PERMISO

Pag. 2 de 2

FECHA: 29/11/2021

HORA DE PERMISO:

CONFORMADO DEL PERSONAL

N°	NOMBRES Y APELLIDOS	CARGO	FIRMA
1	Rolando Wajai	Obrero	
2	Kojach Woroshu		Kojach Woroshu
3	Wider Vargas		
4	Fonter Rodrigues		
5	Romero Zardala		
6	Jimmiñ Saavedra		
7	Ridar Uoya		
8			
9			
10			
11			
12			
13			
14			
15			
16			
17			
18			

PERMISO PARA TRABAJO

PERMISO

Página 1 de 1

EMPRESA: **SRKO**

PROYECTO: **Puerto**

Fecha: **30/11/2021** **07:00 AM**

ACTIVIDAD: **Amorre, hollano y Compactado**

DESCRIPCION DEL TRABAJO

Trabajos en alturas Trabajos con fuego () Trabajos eléctricos () Trabajos en espacios confinados **Abierta**
 Trabajos a nivel de suelo

HERRAMIENTA, EPP Y EQUIPO A VERIFICAR ANTES DE INICIAR EL TRABAJO (MARCAR EN EL RECUADRO)

ARNES CON LINEAS DE VIDA <input type="checkbox"/>	EXTINTOR <input type="checkbox"/>	LONA ANTI-CHISPA <input type="checkbox"/>	PULIDORA <input type="checkbox"/>
GUANTES <input type="checkbox"/>	CALZADO <input type="checkbox"/>	MINIPULIDOR <input type="checkbox"/>	MOTOSIERRA <input type="checkbox"/>
CASCO <input type="checkbox"/>	BOTIQUIN <input type="checkbox"/>	HERRAMIENTA MANUAL <input type="checkbox"/>	ANDAMIOS <input type="checkbox"/>
PROTECTOR FACIAL <input type="checkbox"/>	COMPACTADOR <input type="checkbox"/>	TALADRO <input type="checkbox"/>	ESCALERA <input type="checkbox"/>
PROTECTOR AUDITIVO <input type="checkbox"/>	JUEGO DE LLAVES <input type="checkbox"/>	MOTOSOLDADORA <input type="checkbox"/>	MASCARILLA CONTRA POLVOS <input type="checkbox"/>
SEÑALIZACION <input type="checkbox"/>	SIERRA ELECTRICA <input type="checkbox"/>	GENERADOR <input type="checkbox"/>	GUANTES API <input type="checkbox"/>
	CINTA DE SEGURIDAD <input type="checkbox"/>	CALADORA <input type="checkbox"/>	MARTILLOS <input type="checkbox"/>

PRINCIPALES ACTIVIDADES A REALIZAR:	SIMBOLOS					RIESGOS POTENCIALES	MEDIDAS DE PREVENCIÓN DE RIESGOS
	Q	G	A	C	E		
1. Amorre del Hierro de muros de hollado derecho		1		1		Rasmiñones.	1. E. PP completo
2.							2.
3.							3.
4.							4.
5.							5.
6.							6.
7.							7.
8.							8.

Q = Quemaduras G = golpes A = Asfixia C = Caídas E = Electrocuación







PREGUNTAS DE VERIFICACIÓN DE ACTIVIDADES		
1. ¿He identificado todas las energías peligrosas y están controladas adecuadamente?	/	
2. ¿Se exactamente qué voy hacer y como lo voy a hacer, sin correr riesgos?	/	
3. ¿Tengo bien entendido el procedimiento para realizar el trabajo?	/	
4. ¿Las herramientas y el equipo que voy a utilizar son adecuadas y están en buen estado?	/	
5. ¿El equipo de protección personal, para este trabajo es el adecuado y está en condición segura de uso?	/	
6. ¿Tengo todos los recursos para trabajar de forma segura?	/	
7. ¿El área donde voy a trabajar, está limpia, ordenada y segura?	/	
8. ¿Estoy física y anímicamente habilitado para realizar este trabajo?	/	
9. ¿El trabajo ha sido planeado para hacerlo seguro y sin apresuramiento?	/	
10. ¿los andamios o escaleras están armados de manera segura?	/	
11. ¿Están las máquinas herramientas preparadas para el trabajo?	/	

Conformidad y autorización de las actividades.

Comentarios y Observaciones:

cumpliendo con lo Planificado de la semana

Nombre y firma del capataz o encargado del grupo.	<i>Juan Carlos Tito</i>	Hora: 07:00 AM
Nombre y firma del Ing. de campo y/o residente.	<i>Ing. Wellington Puerto</i>	Hora: 07:00 AM
Nombre y Firma de fiscalización.		Hora: 07:00 AM

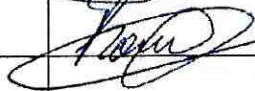
		PERMISO DE TRABAJO	PERMISO
			Pag. 2 de 2
FECHA: 20/11/2021		HORA DE PERMISO:	
CONFORMADO DEL PERSONAL			
N°	NOMBRES Y APELLIDOS	CARGO	FIRMA
1	Kepros Uarusha	Obrero	Kepros Uarusha
2	Delante Uaruchi	Obrero	
3	Wilder Vargas	Obrero	
4	Javier Rodriguez		
5	Ramiro Zabal		
6	Yimion Soovedro		
7	Biel Vazquez		
8			
9			
10			
11			
12			
13			
14			
15			
16			
17			
18			

VER ANEXOS 5
INSTALACIÓN Y REPOSICIÓN DE CINTAS DE PELIGRO EN LAS AREAS VULNERABLES DE LA
CONSTRUCCION





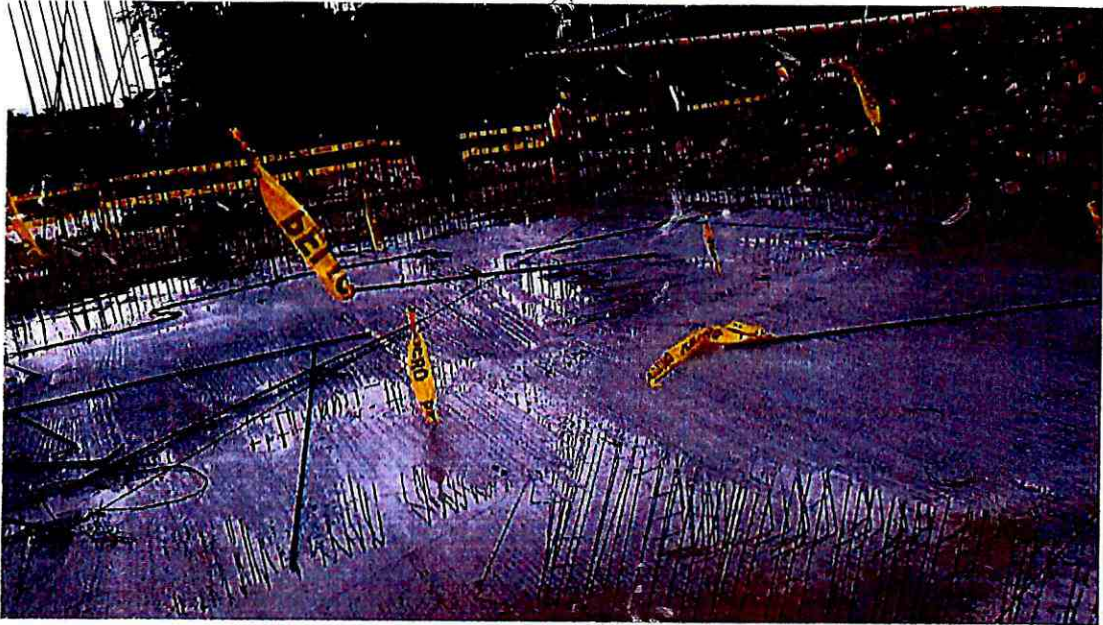

Atentamente

Ing. Wellington Guato
TÉCNICO EN SEGURIDAD INDUSTRIAL
CONSORCIO ARKO

INFORME TECNICO - MECANICO DE TENSORES PARA CAJONES DE ANCLAJE

INDICE GENERAL

SECCION 1

- DOCUMENTOS DE INGENIERIA.
- PLANOS DE INGENIERIA.

SECCION 2

- CONSTRUCTIVOS Y VERIFICACION.
- PLAN DE INSPECCION Y PRUEBAS (ITP).
- REPORTE FOTOGRAFICO.

CAJON DE ANCLAJE DEL PUENTE PUYUPUNGO

SECCIÓN 1

DOCUMENTOS DE INGENIERÍA PLANOS DE INGENIERÍA

DOCUMENTOS DE INGENIERÍA

**SE DETALLAN TODOS LOS PROCESOS Y
PROCEDIMIENTOS EMPLEADOS EN LA:**

**CONSTRUCCIÓN DE CAJON DE
ANCLAJES DEL PUENTE
PUYUPUNGO**

PLANOS DE INGENIERÍA

En base a los planos de Ingeniería se procede a realizar los prefabricados de los anclajes para que todos los elementos que lo conforman formen el conjunto en obra.

- **CONSTRUCTIVOS Y VERIFICACION.**

ANTECEDENTES

Se realiza un recorrido en planta para verificar lo siguiente:

- 1) Simetría de las estructuras en general.
- 2) Inspección END.
- 3) Control de corrosión.
- 4) Control de calidad en el armado de elementos de prefabricados en planta.
- 5) Reunión técnica con técnicos para indicaciones en control de procesos de fabricación.

ACCIONES

1. Se revisa que personal del contratista se encuentre trabajando con herramientas manuales, equipos adecuados, maquinas herramientas apropiadas para los diferentes procesos.
2. Se procede a revisar la simetría estructural de los prefabricados.
3. Se inspecciona el trazado y cortes en material.
4. Se revisa la metalúrgica, verificación de WPS.
5. Se inspecciona los prefabricados metálicos.
6. Se verifican los ángulos correctos de los prefabricados.
7. Se realiza la inspección visual de soldadura.

• PLAN DE INSPECCION Y PRUEBAS (ITP).

NORMATIVAS

En la fabricación de los anclajes se procede a trabajar con la normativa D1.5
Esta normativa tiene como objetivo garantizar su correcta fabricación desde la llegada de la materia prima hasta la entrega del producto terminado especialmente en la fabricación de puentes.

INGENIERIA DE DETALLES.

Se tomará en cuenta los siguientes detalles técnicos para la ejecución de los diferentes elementos que conforman la estructura.

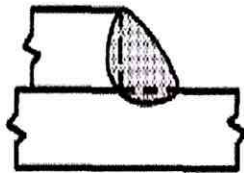

A) METAL BASE INFERIOR A 1/4 de pulgada [6 mm] de ESPESOR

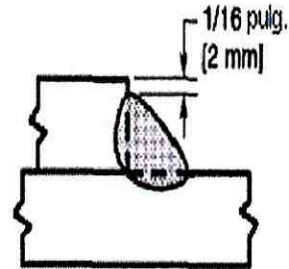

B) METAL BASE DE 1/4 de pulgada [6 mm] O MAS DE ESPESOR

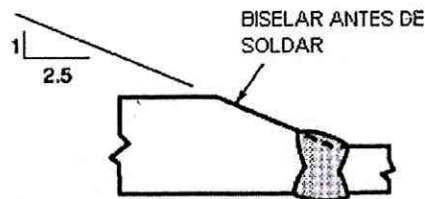
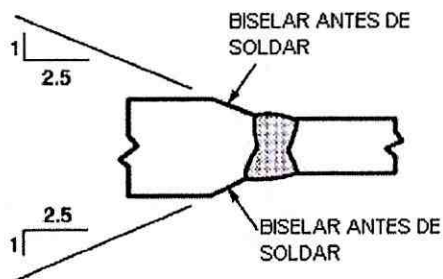

C) TRANSICIÓN BISELANDO LA PARTE MAS GRUESA

POSICIONES DE SOLDADURA DE FILETE

Se realizarán las soldaduras aplicando el siguiente proceso técnico.

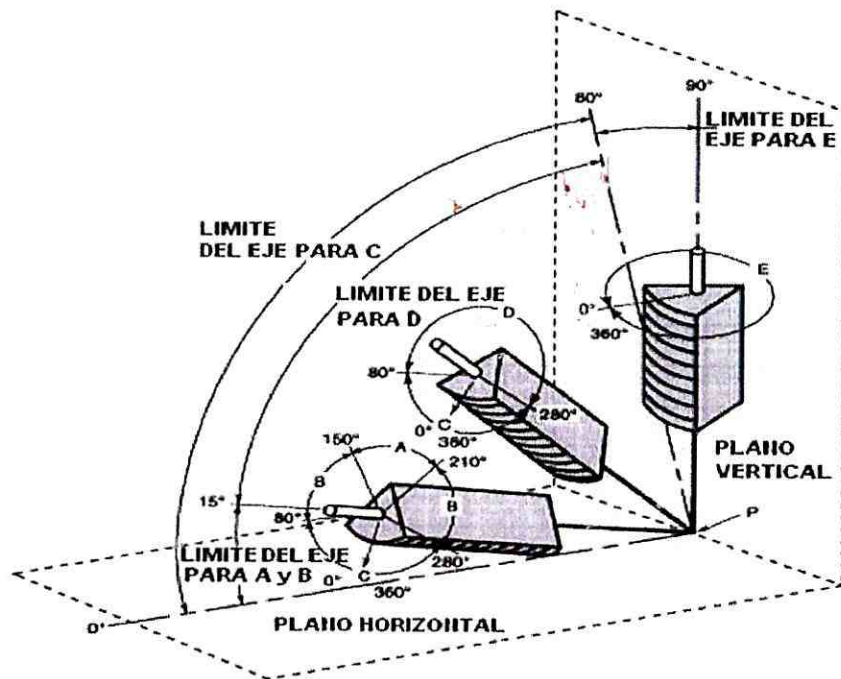

Los parámetros indicados serán ejecutados de la siguiente manera para obtener resultados de calidad en el proceso de soldadura. La calidad metalúrgica es controlada con el WPS.

1. Preparación de la junta
2. Longitud de arco.
3. Velocidad de avance.
4. Ángulo de trabajo.
5. Ángulo de conducción.
6. Amperajes correctos de acuerdo a la fórmula de la AWS

CONSIDERACIÓN EN LA SOLDADURA DE FILETES

- En la etapa constructiva se deberá inspeccionar que se cumpla este requerimiento.
- En caso que no se cumpla esta indicación será rechazada esta junta.

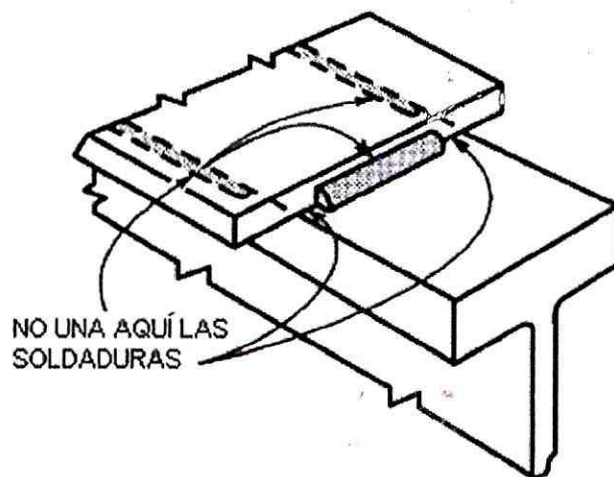

METALURGIA DE LA SOLDADURA

Se aplicará el procedimiento de soldadura específico (WPS) para controlar los siguientes parámetros:

1. Se evitará el sobrecalentamiento controlando su temperatura.
2. Se evitará humedad para conservar su microestructura interior.
3. La oscilación del charco estable y continua.

FIGURA 1 - Diagrama que ilustra la soldadura en una plancha de acero, mostrando el metal de soldadura (W) y la **zona afectada por el calor (ZAC)**. El metal base no ha sido afectado.

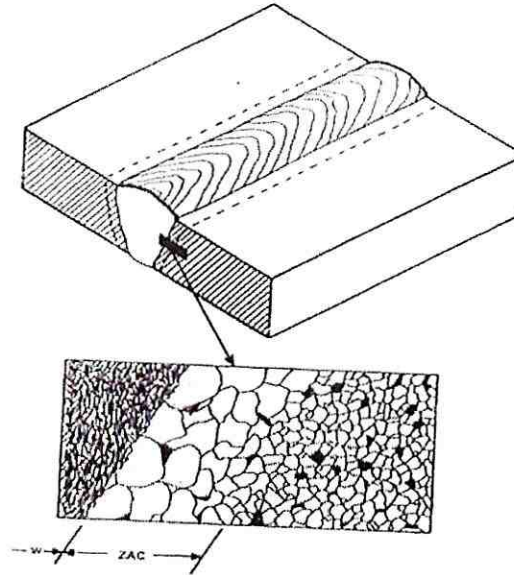

SOLIDIFICACION DEL MATERIAL DE APORTE

Considerar que el amperaje y voltaje sean los señalados en el WPS.
Evitar la humedad y lluvia.



FIGURA 7: Etapas de la solidificación de un metal en la soldadura.



FIGURA 8: Vistazo de los átomos en el límite de grano.

CERTIFICACION DE MATERIALES

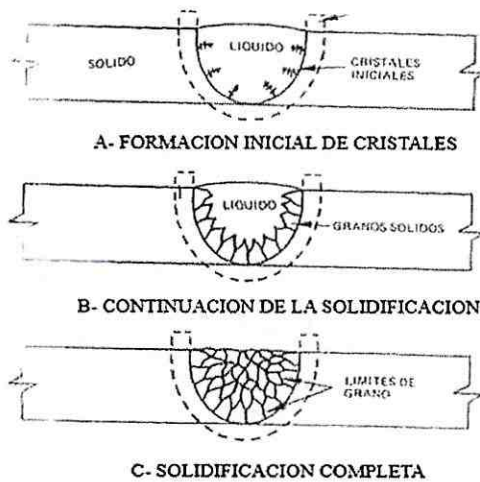
INSPECTION CERTIFICATE
Acc.to EN 10204/3.1



捆数 Bundles	2	支数 Pieces	20	重量 Weight	3448 kg
Purchaser					
Contract No.		19BMEGT03-1			
Steel Grade		SAE4140+QT			
Category		Hot Rolled Alloy Steel Round Bars			
Size		Φ 70mm (± 0.7mm) Acc.to EN 10060			
Length		Range Length:5.0-5.8m			
Delivery Condition		Quenched&Tempered			
Heat No.		190104211			
Heat-Treatment No:		L2191109			
1.Chemical Composition					
C:0.44%(0.38-0.45)		Si:0.27%(≤0.40)		Mn:0.79%(0.60-0.90)	
P:0.011%(≤0.025)		S:0.026%(0.020-0.035)		Cr:1.08%(0.90-1.20)	
Ni:0.02%		Mo:0.17%(0.15-0.30)		Al:0.023%(≥0.010)	
Cu:0.04%(≤0.10)		H2:0.5ppm(≤1)		O2: 4ppm(≤20)	
2. Macrostructure As per ASTM E381					
S:1.0/1.0(≤2.0)		R:2.0/2.0(≤3.0)		C:2.0/2.0(≤3.0)	
3. Grain Size 7(≥5) As per ASTM E112					
4. Non-Metallic Inclusions As per DIN 50602					
K4(O):0(≤35)					
5.Mechanical Properties					
R _{0.1} :842/879 N/mm ² (≥650)		R _m :968/1015 N/mm ² (900-1100)			
A:17.0/17.0%(≥11)		Z:54/54%(≥50)			
KV ₂ (20°C): 102/103/102(≥95)		KV ₂ (-20°C):86/90/84J			
KV ₂ (-40°C): 62/68/66J					
6. Hardenability					
J1.5mm:58.5HRC(53-61)		J1.6mm:57.5HRC(53-61)		J5mm:57.0HRC(52-61)	
J6mm:55.5HRC(49-60)		J11mm:53.6HRC(43-59)		J13mm:52.8HRC(40-59)	
J20mm:48.4HRC(34-56)		J25mm:46.0HRC(31-51)		J30mm:43.0HRC(31-51)	
J40mm:39.6HRC(30-47)		J45mm:38.5HRC(29-46)		J50mm:37.0HRC(29-45)	
7.Ultrasonic Inspection passed As per SEP 1921 3 D/d					
8.Surface Test: 100% acc.to EN 10221 class B					
9.Residual Magnetic: ≤15A/cm					
10.Reduction Rate : 18					
11.Straightness: Max.2.5mm/M					
Note					
1.Free from mercury, cadmium and radioactivity					
2.Inspection Certificate acc.to EN 10204/3.1					
3.Origin:China					
4.mismatch checked					

声明:经检验和试验,本产品符合合同及相应技术规范的要求。
Statement: Through Inspection and Testing, The Quality of Product Conforms to the Stipulations of the Related Contract and Specification.

- REPORTE FOTOGRAFICO.

Se detalla los anclajes:



RESULTADOS

Las soldaduras fueron analizadas, inspeccionadas y liberadas exitosamente de acuerdo a las normas que se emplean.

Todos los prefabricados fueron liberados exitosamente en taller y obra por la metodología y planificación empleada en las inspecciones de soldadura.

Se realizó ingeniería aplicada, ingeniería de control de procesos e ingeniería de detalle.



.....
ELABORADO POR:
Ing. Marcelo Chimborazo B.
Especialista.
AWS-END-ASTM-API-ASME-FCAW.



.....
REVISADO POR:
Ing. Fabricio Brito
CONSORCIO ARKO



.....
REVISADO POR:
Ing. Claudio Cayambe.
CONSORCIO ARKO